

---

**CANDY**

---

Lavabiancheria

Istruzioni per l'uso

*SensorSystem*  
ACTIVA

**InfoText**

**40 cm**

---



## Prefazione

Legga queste istruzioni per l'uso e tutte le altre informazioni accluse alla lavatrice, e si comporti di conseguenza.

Conservi tutta la documentazione per le successive consultazioni o per eventuali successivi proprietari.

**Attenzione: questo apparecchio dovrà essere destinato solo all'uso domestico.**

### Avvertenze per lo smaltimento

Tutti i materiali d'imballaggio impiegati sono ecologici e riciclabili. Si prega di contribuire ad uno smaltimento ecologico dell'imballaggio.

**Il vostro fornitore o l'amministrazione comunale sapranno informarvi sulle attuali forme di smaltimento.**

Gli apparecchi dismessi non sono rifiuti senza valore! Attraverso una rottamazione ecologica possono essere recuperati materiali pregiati.

**Attenzione: estrarre la spina di alimentazione degli apparecchi dismessi. Tagliare il cavo di collegamento ed eliminarlo insieme alla spina.**

Volendo eliminare una vecchia lavatrice si abbia cura di rendere inservibile la chiusura dell'oblò per evitare che i bambini possano chiudersi nella macchina.

## Indice

## Pagina

Prefazione	2
Note generali alla consegna	4
Prescrizioni di sicurezza	4
<b>Consultazione rapida</b>	5
Utilizzo di Infotext per la prima volta	6
Descrizione comandi	8
Tabella programmi	16
Selezione programmi	18
Cassetto detersivo	20
Detersivi, additivi e dosaggi	21
Consigli utili per l'utente	23
Macchie difficili	23
Guida dettagliata al menù Infotext	25
Esempio d'uso	28
Pulizia e manutenzione ordinaria	30
Ricerca guasti	32
Dati tecnici	33
Servizio assistenza clienti	34
<b>Messa in opera, installazione</b>	35

**PRIMA DI METTERE IN FUNZIONE LA LAVATRICE ASSICURARSI DI AVERE RIMOSSO LA TRAVERSA O LE STAFFE DI TRASPORTO COME INDICATO A PAGINA 35.**

## Note generali alla consegna

Alla consegna controlli che con la macchina ci siano:

- Manuale d'istruzione
- Certificati di garanzia
- Tubo carico

e controlli che non abbia subito danni durante il trasporto, in caso contrario chiami il Servizio Assistenza Tecnica Autorizzato più vicino (vedi Servizio assistenza clienti).

## Prescrizioni di sicurezza

**Attenzione:**  
per qualsiasi intervento di pulizia e manutenzione della lavatrice

- A) Tolga la spina.
- B) Chiuda il rubinetto dell'acqua.
- C) **Candy** correda tutte le sue macchine di messa a terra. Si assicuri che l'impianto elettrico sia provvisto di messa a terra in caso contrario richieda l'intervento di personale qualificato.
- D) Non tocchi l'apparecchio quando mani o piedi sono bagnati o umidi. Non usi l'apparecchio a piedi nudi.
- E) È sconsigliato l'uso di adattatori, prese multiple e/o prolunghe.

**Attenzione:**  
durante il lavaggio l'acqua può andare a 90°C.

- F) Prima di aprire l'oblò si assicuri che non vi sia acqua nel cestello.
- G) Non permetta che l'apparecchio sia usato dai bambini o da incapaci, senza sorveglianza.
- H) Non tiri il cavo di alimentazione o l'apparecchio stesso, per staccare la spina dalla presa di corrente.
- I) Non lasci esposto l'apparecchio ad agenti atmosferici (pioggia, sole, ecc...).
- L) In caso di trasloco non sollevi mai l'apparecchio dalle manopole o dal cassetto del detersivo.  
Durante il trasporto non appoggi mai l'oblò al carrello e non movimenti la macchina senza il fondo imballo

### M) **Importante!**

Nel caso si installi l'apparecchio su un pavimento ricoperto da tappeti o con moquette si deve fare attenzione che le aperture di ventilazione alla base dell'apparecchio non vengano ostruite.

N) In caso di guasto e/o di cattivo funzionamento dell'apparecchio, lo spenga, chiuda il rubinetto dell'acqua e non manometta l'elettrodomestico.

Per l'eventuale riparazione si rivolga solamente al Servizio Assistenza Tecnica Autorizzato e richieda l'utilizzo di ricambi originali.

Il mancato rispetto di quanto sopra può compromettere la sicurezza dell'apparecchio.

O) Qualora si rendesse necessaria la sostituzione del cavo di alimentazione dell'apparecchio, rivolgersi al Servizio Assistenza Tecnica Autorizzato.

## Guida rapida

### Lavaggio

- Aprire l'oblò premendo la leva situata all'interno della maniglia **O** (pagina 8).
- Selezionare la biancheria ed introdurla all'interno della macchina (pag. 28).
- Chiudere l'oblò.
- Versare il detersivo negli scompartimenti del cassetto, scompartimento **I** per il prelavaggio e scompartimento **II** per tutti gli altri programmi (pag. 20).
- Selezionare il programma ruotando la manopola del programma (il programma selezionato verrà visualizzato nel display) (pag. 9).
- Selezionare i pulsanti per le funzioni desiderate, quindi premere il pulsante di **AVVIO/PAUSA** (pag. 10).
- Si può verificare un breve ritardo tra il momento in cui viene premuto il pulsante di **AVVIO/PAUSA** e l'avvio del programma, durante il quale la macchina verifica l'acqua necessaria e imposta i parametri del programma.

### Dopo il lavaggio:

- **Attendere circa due minuti ("PORTA SICURA ATTENDERE" sul display) in modo che si sganci il dispositivo di chiusura dell'oblò ("PROG. TERMINATO PORTA APERTA" sul display).**
- **Spegnere la macchina ruotando la manopola dei comandi sulla posizione OFF (SPENTO).**
- **Aprire l'oblò e togliere la biancheria.**

# Utilizzo di Infotext per la prima volta

La macchina funziona anche senza la programmazione delle opzioni **Infotext**. Tuttavia, la macchina presenta la funzione "PARTENZA DIFFERITA", che funziona correttamente solo se vengono impostate le funzioni **Infotext**.

Si tratta di un'operazione semplice, dal momento che nella fabbricazione della macchina si è prestata particolare attenzione a rendere semplice ed efficace il suo funzionamento.

## GUIDA RAPIDA AL MENÙ

Collegare il prodotto all'alimentazione elettrica ed idrica come descritto da pag. 36-37. Selezionare con la manopola un programma qualsiasi e dopo un breve periodo di attesa, sul display viene visualizzato:

### Schermata iniziale

	BENVENUTO! 0:00		←	l'ora esatta potrà essere regolata più tardi
11	COTONE RESISTENTE	90		solo se è stato selezionato il programma 1

Prima di accedere al menù, è bene ricordare che si hanno a disposizione 30 secondi per ogni operazione di selezione.

Nel caso trascorresse tale periodo di tempo, il display tornerà alla schermata iniziale e si dovrà accedere nuovamente al menù Infotext per continuare a programmare.

### Contenuto del menù Infotext

Punto 1: "SCEGLI LINGUA"	Punto 5: "SUONERIA"
Punto 2-3: "SELEZIONE ORA" hh:mm	Punto 6: "SELEZIONA MEMORIA"
Punto 4: "SELEZIONE MODO ORA"	Punto 7: "SELEZIONE DEMO"
	Punto 8: "USCITA DAL MENÙ"

**Nota:** il menù è ad accesso progressivo; ogni punto del menù può essere raggiunto transitando attraverso i punti precedenti.

**Esempio:** se si vuole accedere al punto 5 (SUONERIA) per abilitare la suoneria, è necessario passare attraverso i punti 1-2-3 e 4 tramite pressione del tasto "SELEZIONE TEMPERATURA".

### Accesso al menù

Premere contemporaneamente i tasti "SELEZIONE TEMPERATURA" e "SELEZIONE CENTRIFUGA" per 5 secondi finché non si avverte il segnale di conferma.

PUNTO 1  
Selezione della lingua  
(impostazione predefinita - ITALIANO)

SCEGLI LINGUA  
ITALIANO

Premere il tasto "SELEZIONE TEMPERATURA" per confermare

### PUNTO 2

SELEZ. ORA  
hh:

premere il tasto "SELEZIONE CENTRIFUGA" per regolare l'ora

Premere il tasto "SELEZIONE TEMPERATURA" per confermare

### PUNTO 3

SELEZ. ORA  
mm:

premere il tasto "SELEZIONE CENTRIFUGA" per regolare i minuti

Premere il tasto "SELEZIONE TEMPERATURA" per confermare

### PUNTO 4

SELEZ. MODO ORA  
ASSOLUTO

se visualizzato RELATIVO premere il tasto "SELEZIONE CENTRIFUGA" per passare ad ASSOLUTO

Premere il tasto "SELEZIONE TEMPERATURA" per confermare

### PUNTO 5

SUONERIA  
SI

se visualizzato NO premere il tasto "SELEZIONE CENTRIFUGA" per passare a SI

Premere il tasto "SELEZIONE TEMPERATURA" per confermare

### PUNTO 6

SELEZ. MEMORIA?  
SI

se visualizzato NO premere il tasto "SELEZIONE CENTRIFUGA" per passare a SI

Premere il tasto "SELEZIONE TEMPERATURA" per confermare

### PUNTO 7

SELEZ. DEMO?  
NO

mantenere NO se SI premere il tasto "SELEZIONE CENTRIFUGA"

Premere il tasto "SELEZIONE TEMPERATURA" per confermare

### PUNTO 8

USCITA MENU?  
SI

se visualizzato NO premere il tasto "SELEZIONE CENTRIFUGA" per passare a SI

Premere il tasto "SELEZIONE TEMPERATURA" per confermare

11 COTONE  
RESISTENTE 90

si ritorna al programma selezionato in precedenza

A questo punto è possibile selezionare un qualsiasi programma di lavaggio e volendo utilizzare anche la partenza differita.

Per informazioni più dettagliate continuare la lettura di questo libretto.

## Descrizione comandi

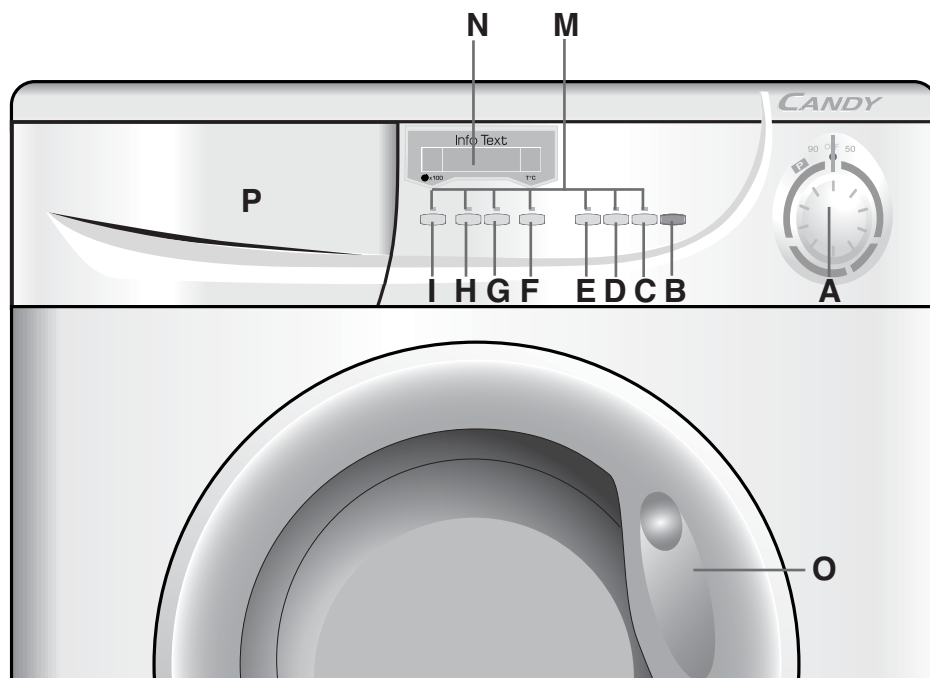

Manopola programmi con posizione di "OFF"	A
Tasto Start/Pausa	B
Tasto Blocco Tasti	C
Tasto Partenza Differita	D
Tasto Stiro Facile	E
Tasto Selezione Temperatura Lavaggio	F
Tasto + Acqua	G
Tasto Macchie Difficili	H
Tasto Selezione Centrifuga	I
Spie tasti	M
Display Infotext	N
Maniglia apertura oblò	O
Cassetto detersivo	P

## Descrizione dei comandi

Di seguito vengono elencati tutti i pulsanti e i selettori presenti sul pannello comandi della lavatrice.

Una volta selezionato il programma e i pulsanti relativi alle opzioni desiderate, la vostra scelta apparirà sul display di **Infotext**.

Nel caso in cui i programmi e i pulsanti delle opzioni selezionati siano compatibili, verrà emesso un segnale acustico e la luce sul pulsante dell'opzione selezionata rimarrà accesa. Nel caso in cui sia stata selezionata un'opzione non compatibile con il programma scelto verrà emesso un segnale acustico intermittente e la luce sul pulsante non si accenderà. Per selezionare un'opzione premere una volta il pulsante relativo, per disattivare la funzione premere nuovamente il pulsante.

Leggere attentamente le descrizioni riportate di seguito.

### Selettore programmi

**A**

#### PUÒ RUOTARE NEI DUE SENSI

**Nota: evitare di premere il pulsante di "START/PAUSA" prima di aver selezionato il programma. In tal caso, annullare il programma (impostato accidentalmente) riportando la manopola programmi in OFF.**

Una volta ruotato il selettore di programma e dopo che il messaggio di benvenuto è scomparso, sul display appariranno le seguenti informazioni:

Da sinistra a destra:

1. La velocità di centrifuga
2. Il nome del programma
3. Temperatura dell'acqua di lavaggio

**Esempio:**

11	COTONE RESISTENTE	90
----	----------------------	----

## Tasto START/PAUSA

### AVVIO

Premere una volta questo pulsante per avviare un nuovo programma. La macchina verifica il carico di lavaggio e chiede di attendere

Esempio:

<b>PROGRAMMAZIONE ATTENDERE</b>
-------------------------------------

Sul display **Infotext** verrà visualizzato il tempo necessario per il completamento del programma e quindi comincerà il ciclo di lavaggio. **Infotext** calcola tale tempo in base a un carico standard, ma durante il ciclo la macchina corregge il tempo a seconda del volume e della composizione del carico.

Esempio:

11	FINE: 2H 29M LAVAGGIO	90
----	--------------------------	----

### PAUSA

È possibile interrompere il programma in qualunque momento durante il lavaggio tenendo premuto il pulsante di "START/PAUSA" per circa tre secondi, finché non si avverte il segnale di conferma. Sul display appare un messaggio che indica che il programma è stato interrotto.

11	PROGR. IN PAUSA PORTA SICURA	90
----	---------------------------------	----

Se si desidera aggiungere o togliere capi durante il lavaggio, attendere due minuti affinché il dispositivo di sicurezza liberi il blocco dell'oblò.

11	PROGR. IN PAUSA PORTA APERTA	90
----	---------------------------------	----

Per riavviare il programma premere nuovamente il pulsante di "START/PAUSA". Il display segnala che il programma prosegue.

### ANNULLAMENTO

Per annullare il programma, portare il selettore in posizione OFF. Selezionare un programma diverso. Il display segnala che il programma è stato annullato e quindi cancellato.

Esempio:

<b>PROGR. CANCELL.</b>
------------------------

Riportare il selettore programmi in posizione OFF.

**Nota: dopo aver annullato un programma è possibile scaricare l'eventuale acqua presente nel cesto eseguendo il programma di solo scarico**

**B**

## Tasto "BLOCCO TASTI"

**C**

Questa funzione è utile per evitare che i bambini giochino con i pulsanti delle opzioni e interferiscano con il programma selezionato.

Una volta selezionato il programma e i pulsanti delle funzioni desiderate, premere il pulsante START/PAUSA e successivamente quello "BLOCCO TASTI". In questo modo il pannello comandi viene "bloccato". È possibile annullare questa funzione premendo brevemente il pulsante "BLOCCO TASTI" finché la luce sul pulsante non comincia a lampeggiare. Premere il pulsante "SELEZIONE CENTRIFUGA" mentre la luce lampeggia, il display indicherà che le opzioni non sono più bloccate e che è possibile effettuare ulteriori modifiche.

## Tasto "PARTENZA DIFFERITA"

**D**

È possibile utilizzare le opzioni AVVIO PROGRAMMA / FINE PROGRAMMA se si desidera che il lavaggio venga effettuato in un momento successivo (ma comunque entro le 24 ore).

**Attenzione:**

**Dopo aver selezionato l'ora dell'AVVIO PROGRAMMA / FINE PROGRAMMA, confermare premendo il tasto START.**

### 1. AVVIO PROGRAMMA

Dopo aver selezionato il programma desiderato, premere una volta il pulsante di PARTENZA DIFFERITA e premere il pulsante delle ore e dei minuti (a sinistra e a destra) finché non è stata impostata l'ora desiderata d'inizio programma. Se non si preme alcun pulsante entro 5 secondi, il display ritorna all'opzione dei programmi.

Per cancellare la PARTENZA DIFFERITA, tenere premuto il pulsante per 5 secondi.

### 2. FINE PROGRAMMA

Premere due volte il pulsante PARTENZA DIFFERITA e premere il pulsante delle ore e dei minuti (a sinistra e a destra) finché non è stata impostata l'ora desiderata di fine programma. Selezionando l'opzione di FINE PROGRAMMA, il display indica (a seconda del programma scelto) il tempo minimo che può essere impostato per far terminare il programma. Questo può essere aumentato in base alle proprie esigenze ma non diminuito.

**Nota: nel caso si utilizzi la funzione di PARTENZA DIFFERITA, impiegare solo detersivi per mezzo del cassetto. Aggiungere detersivi o altro nel cestello e lasciarli a lungo a contatto con la biancheria può danneggiarla.**

## Tasto STIRO FACILE

# E

Attivando questa funzione è possibile ridurre al minimo la formazione di pieghe personalizzando ulteriormente il ciclo di lavaggio in base al programma scelto ed al tipo di biancheria da lavare.

In modo particolare per i tessuti **misti e sintetici** l'azione combinata di una fase di raffreddamento graduale dell'acqua, l'assenza di rotazione del cesto durante gli scarichi dell'acqua ed una centrifuga delicata a bassa velocità assicura la massima distensione dei capi.

Per i tessuti **delicati**, ad esclusione della **lana**, vengono svolte le fasi già descritte sopra per i tessuti misti ad eccezione del raffreddamento graduale dell'acqua ma con l'aggiunta di una fase di fermo acqua in vasca con stop dopo l'ultimo risciacquo.

Nel programma **lana** questo tasto ha la sola funzione di lasciare i capi immersi nell'acqua alla fine dell'ultimo risciacquo al fine di distendere perfettamente le fibre.

**Durante la fase di fermo acqua in vasca la spia del tasto lampeggia ad indicare che la macchina è in pausa.**

Per terminare il ciclo dei tessuti **delicati e della lana**, le operazioni possono essere:

- rilasciare il tasto per terminare il ciclo.

Nel caso in cui si voglia effettuare solo lo scarico:

- portare la manopola programmi prima in posizione di "OFF";
- selezionare il programma solo scarico ;
- riavviare la macchina premendo nuovamente il pulsante "START/PAUSA".

## Tasto "SELEZIONE TEMPERATURA"

# F

Con questa opzione è possibile lavare a qualsiasi temperatura al disotto della massima prevista per ciascun programma.

Ad ogni pressione del tasto si diminuisce la temperatura di 10°C fino a un minimo di 15°C (lavaggio a freddo).

## Tasto + ACQUA

# G

Grazie al nuovo Sensor Activa System, agendo sul tasto è possibile effettuare un nuovo speciale ciclo di lavaggio applicabile nei programmi per tessuti resistenti e misti che si prende cura delle fibre e della pelle delicata di chi le indossa.

L'aggiunta di molta più acqua e la nuova azione combinata di cicli di rotazione del cesto con carico e scarico d'acqua, permette di ottenere capi perfettamente puliti e risciacquati. Viene aumentata l'acqua in lavaggio per ottenere la perfetta dissoluzione del detersivo, garantendo un'efficace azione pulente. Viene aumentata l'acqua anche al momento dei risciacqui in modo da eliminare ogni traccia di detersivo dalle fibre.

Questa funzione è stata studiata appositamente per le persone con pelle delicata e sensibile, per le quali anche un minimo residuo di detersivo può causare irritazioni o allergie.

Si consiglia di utilizzare questa funzione anche per i capi dei bambini e per i delicati in generale, oppure nel lavaggio di capi di spugna le cui fibre tendono maggiormente a trattenere il detersivo.

Per assicurare le migliori prestazioni di lavaggio questa funzione è sempre attiva nei programmi Delicati e Lana.

## Tasto MACCHIE DIFFICILI

# H

Premendo questo tasto, attivabile solo nei cicli cotone, entrano in funzione i sensori del nuovo Activa System che agiscono sia sulla temperatura selezionata, mantenendola costante durante tutte le fasi del ciclo di lavaggio, sia sull'azione meccanica del cesto.

Il cesto viene fatto girare a due diverse velocità nei momenti cruciali. Quando il detersivo entra nei capi il cesto ruota in modo che non si formino disomogeneità nella distribuzione dello stesso, la velocità aumenta, invece, al momento del lavaggio e del risciacquo in modo che l'azione pulente sia massima. Grazie a questo speciale sistema si migliora l'efficacia del lavaggio **SENZA AUMENTARE LA DURATA DEL PROGRAMMA.**

## Tasto "SELEZIONE CENTRIFUGA"

# I

Una volta selezionato il programma, sul display apparirà la massima velocità consentita di centrifuga per quel programma. Premendo ripetutamente il pulsante di centrifuga, la velocità diminuirà ogni volta di 100 g/m. La velocità minima consentita è di 400 g/m, oppure è possibile escludere la centrifuga premendo ripetutamente il pulsante di selezione della centrifuga.

**Nota: questo modello presenta un sensore elettronico che verifica che il carico sia bilanciato correttamente. Se il carico è leggermente sbilanciato, la macchina lo riequilibrerà automaticamente per poi effettuare la centrifuga normale. Nel caso il carico non sia ancora equilibrato dopo vari tentativi, la macchina utilizzerà una velocità di centrifuga inferiore. Se il carico è molto sbilanciato la centrifuga verrà annullata. In questo modo si limitano le vibrazioni, si riduce il rumore e si migliora l'affidabilità e il ciclo di vita della macchina.**

## Spie Tasti

M

Si accendono quando i rispettivi tasti vengono premuti.

Nel caso in cui sia stata selezionata un'opzione non compatibile con il programma scelto verrà emesso un segnale acustico intermittente e la luce sul pulsante non si accenderà.

## Display INFOTEXT

N

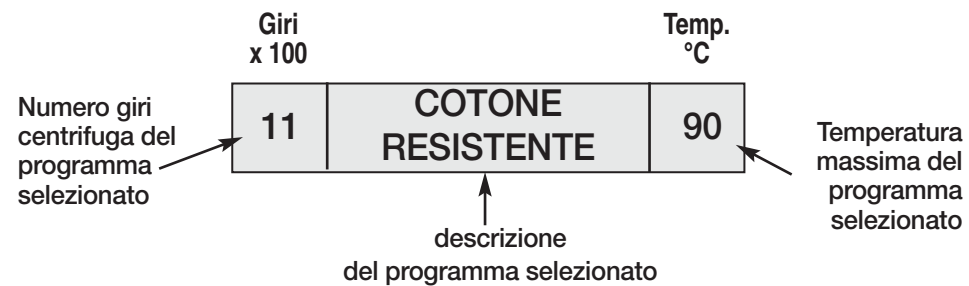

## Maniglia apertura oblò

O

Per aprire l'oblò premere la leva situata all'interno della maniglia.

**Oblò aperto:** Uno speciale dispositivo di sicurezza impedisce che l'oblò possa venire aperto immediatamente dopo la fine di un ciclo di lavaggio. Dopo la fine di un ciclo attendere due minuti prima di aprire l'oblò. Il display indicherà "PORTA APERTA" e sarà possibile aprirlo. Per sicurezza, verificare che non ci sia acqua nel cestello.



## TABELLA PROGRAMMI

PROGRAMMA PER:	SELEZIONE PUNTATORE MANOPOLA PROGRAMMI SU:	DISPLAY INFOTEXT	CARICO MAX kg	TEMP. °C MAX	CARICO DETERSIVO				
					I	II	△	☼	
<b>Tessuti resistenti</b> <i>Cotone, lino, canapa</i>	Bianchi con prelavaggio	90 P	COTONE RESISTENTE	5	Fino a 90°	●	●	●	●
<i>Cotone, misti</i>	Colorati resistenti	60 **	COTONE COLORATO	5	Fino a 60°		●	●	●
	Colorati	40	COTONE COLORATO	5	Fino a 40°		●	●	●
	Colorati delicati	30	COTONE DELICATO	5	Fino a 30°		●		●
<b>Tessuti misti e sintetici</b> <i>Misti resistenti</i>	Colorati resistenti con prelavaggio	60 P	MISTI	2,5	Fino a 60°	●	●		●
<i>Sintetici (Nylon Perlon) misti di cotone</i>	Colorati resistenti	50 **	SINTETICI NORMALE	2,5	Fino a 50°		●		●
	Colorati delicati	40	SINTETICI	2,5	Fino a 40°		●		●
<b>Tessuti delicati</b> <i>Biancheria in lana Sintetici (Dralon, Acryllico, Trevira)</i>	Delicati	40	DELICATI	1,5	Fino a 40°		●		●
	Lana "lavabile in lavatrice"	40 **	LANA	1	Fino a 40°		●		●
<b>Speciali</b>	Lavaggio a mano	30	SPECIALE LAV. A MANO	1	Fino a 30°		●		●
	Risciacquo		RISCIACQUI	-	-				●
	Centrifuga energica		CENTRIFUGA	-	-				
	Solo scarico		SCARICO	-	-				
	Programma di lavaggio "Lavatutto"	40 TUTTO	SPECIALE LAVATUTTO	5	Fino a 40°		●		●
	Ciclo rapido 32'	50 32'	SPECIALE RAPIDO 32'	2	Fino a 50°		●		

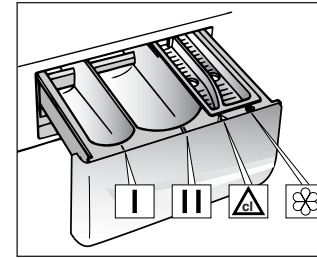

### Note da considerare

In caso di biancheria con elevato grado di sporco è consigliata la riduzione del carico a non più di 3 kg.

Nei programmi indicati può essere eseguito il candeggio automatico mettendo il candeggiante liquido nella vaschetta △.

\*\* Programma consigliato anche per lavaggi a basse temperature (inferiori alla max indicata). Programma di prova secondo CENELEC EN 60456.

In tutti i programmi è possibile regolare la velocità della centrifuga secondo il consiglio del fabbricante del tessuto. Se l'etichetta non riporta alcuna indicazione è possibile centrifugare alla massima velocità prevista dal programma.

- Premendo il tasto temperatura di lavaggio è possibile lavare a qualsiasi temperatura al disotto della massima prevista per ciascun programma.

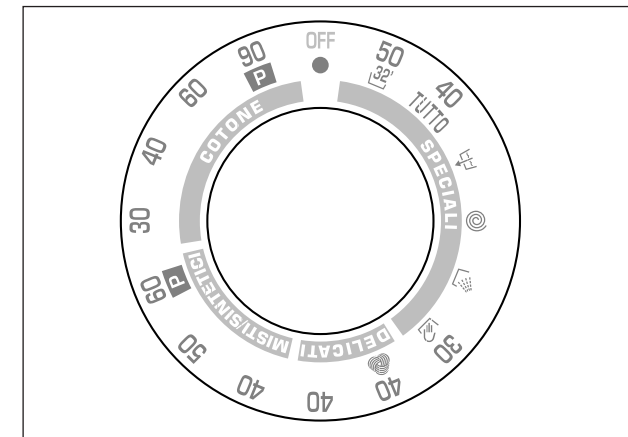

## SELEZIONE PROGRAMMI

Per trattare i vari tipi di tessuto e le varie gradazioni di sporco, la lavatrice ha 4 fasce di programmi diversi per tipo di tessuto, temperatura e durata (vedere tabella programmi di lavaggio).

### 1. TESSUTI RESISTENTI

I programmi sono realizzati per sviluppare il massimo grado di lavaggio e i risciacqui, intervallati da fasi di centrifuga, assicurano un perfetto risciacquo. La centrifuga finale alla massima velocità assicura un'ottima strizzatura.

### 2. TESSUTI MISTI E SINTETICI

Il lavaggio ed il risciacquo sono ottimizzati nei ritmi di rotazione del cesto e nei livelli di acqua.

La centrifuga ad azione delicata, assicura una ridotta formazione di pieghe sui tessuti.

### 3. TESSUTI DELICATISSIMI

E' un nuovo concetto di lavaggio in quanto alterna momenti di lavoro a momenti di pausa, particolarmente indicato per il lavaggio di tessuti molto delicati come la lana. Il lavaggio ed i risciacqui sono eseguiti con alto livello di acqua per assicurare le migliori prestazioni.

### 4. SPECIALI

#### PROGRAMMA SPECIALE "LAVAGGIO A MANO"

La macchina presenta anche un ciclo di lavaggio delicato chiamato Lavaggio a mano.

Il programma consente un ciclo di lavaggio completo per i capi da lavare esclusivamente a mano.

Il programma raggiunge una temperatura massima di 30°C e termina con 2 risciacqui e una centrifuga delicata.

#### PROGRAMMA SPECIALE "RISCIACQUI"

Questo programma effettua 3 risciacqui della biancheria con centrifuga intermedia (eventualmente riducibile o annullabile tramite l'apposito tasto).

E' utilizzabile per risciacquare qualsiasi tipo di tessuto, ad esempio dopo un lavaggio effettuato a mano.

#### PROGRAMMA SPECIALE "CENTRIFUGA FORTE"

Questo programma effettua una centrifuga alla massima velocità (eventualmente riducibile tramite l'apposito tasto).

#### SOLO SCARICO

Questo programma effettua lo scarico dell'acqua.

COTONE

MISTI E  
SINTETICI

DELICATI



SPECIALI



## PROGRAMMA DI LAVAGGIO "LAVATUTTO"

Si tratta di un brevetto esclusivo **Candy** e offre 2 grandi vantaggi:

- poter lavare insieme capi di diversi tessuti (es. cotone + sintetico ecc...)
- **NON STINGENTI;**
- effettuare il lavaggio con un notevolissimo risparmio di energia.

Il programma di lavaggio "**LAVATUTTO**" ha una temperatura di 40°C ed alterna fasi dinamiche (il cesto che gira) a fasi statiche (capi in ammollo in fase di riposo). Per questo motivo ha una durata più elevata, raggiungendo quasi le 3 ore.

Il consumo di energia elettrica per l'intero ciclo a pieno carico è di soli 850 W/h corrispondente alla classe A.

#### Avvertenze:

- il primo lavaggio di capi colorati nuovi deve essere effettuato separatamente.
- in ogni caso, **non mischiare mai capi colorati stingenti.**

## PROGRAMMA RAPIDO "32 MINUTI"

Il programma rapido 32 minuti permette di effettuare in 30 minuti circa un ciclo completo di lavaggio per un massimo di 2 kg di biancheria ad una temperatura di 50°C. Quando selezionate il "programma rapido 32 minuti" utilizzate solo il 20% della quantità di detersivo riportata sulla confezione.

Il detersivo deve essere caricato nella vaschetta per il lavaggio II.

TUTTO

32'

## La fuzzy logic

E' l'ultima frontiera dell'elettronica applicata alle tecnologie di lavaggio.

La Fuzzy logic consente all'Activa Infotext di misurare durante tutte le fasi del lavaggio una serie di informazioni sulla biancheria inserita all'interno del cesto.

In questo modo l'Activa Infotext, nel momento in cui viene avviato il ciclo di lavaggio:

- regola la quantità d'acqua necessaria
- determina la durata del lavaggio
- regola i risciacqui

in base al carico e al tipo di biancheria che si è scelto di lavare;

- regola il ritmo di rotazione del cesto per adattarlo al tipo di tessuto
- riconoscere la presenza di schiuma, aumentando eventualmente il livello dell'acqua durante i risciacqui
- regola il numero di giri della centrifuga in funzione del carico, evitando che ci siano squilibri.

Così l'ACTIVA INFOTEXT riesce a decidere da sola tra le centinaia di possibili combinazioni di lavaggio quale si adatta meglio alle singole condizioni del bucato.

La Fuzzy logic viene incontro alle esigenze di semplicità di utilizzo della lavatrice permettendo un'impostazione semplificata del programma di lavaggio. Infatti l'utilizzatore deve solo dire alla macchina il tipo di tessuto inserito nel cesto (cotone, misto, delicato o lana) e il grado di sporco degli indumenti per ottenere un bucato perfettamente pulito e con il più elevato grado di asciugatura ottenibile con una centrifuga attenta ai capi.

## Cassetto deterensivo

P

Il cassetto deterensivo è suddiviso in 4 vaschette:

- la prima contrassegnata con “I”, serve per il deterensivo del prelavaggio
- la seconda contrassegnata con “II”, serve per il deterensivo di lavaggio.

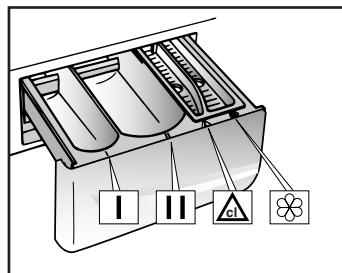

**Attenzione: si ricordi che alcuni detersivi sono di difficile asportazione. In questo caso Le consigliamo l'uso dell'apposito contenitore da porre nel cestello.**

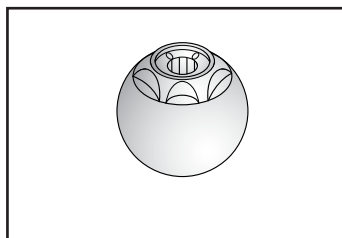

- la terza, contrassegnata con “” serve per il candeggiante. La macchina è predisposta al prelievo automatico del candeggiante durante il primo risciacquo dei cicli cotone.

**Attenzione: nella terza e quarta vaschetta mettere solo prodotti liquidi.**

- la quarta, contrassegnata con “”, serve per additivi speciali, ammorbidenti, profumi inamidanti, azzurranti, ecc.

La macchina è predisposta al prelievo automatico degli additivi durante l'ultimo risciacquo in tutti i cicli di lavaggio.

## Detersivi, additivi e dosaggi

### Scelta del deterensivo

#### Detersivi di tipo universale

- **Detersivi in polvere per lavaggio pieno** con supplemento di candeggiante, particolarmente adatti per l'impiego in programmi ad alte temperature di lavaggio (60°C ed oltre), per biancheria con forte grado di sporco e biancheria macchiata.
- **Detersivi liquidi**, particolarmente adatti per sporco causato da grasso, ad esempio grasso cutaneo, cosmetici ed olio. Questi detersivi non sono tanto adatti per il lavaggio di biancheria macchiata, poiché non hanno candeggiante.
- **Detersivi biologici**. Piena potenza di lavaggio che non viene però ottenuta con tutti i prodotti offerti.

#### Detersivi speciali

- **Detersivi per biancheria colorata e biancheria delicata**, senza supplemento di candeggiante, spesso anche senza sostanze ottiche di schiarimento, con cura del colore.
- **Detersivi per pieno lavaggio**, senza supplemento di candeggianti ed enzimi, particolarmente adatti per la cura delle fibre di lana.
- **Detersivi per tendine** con sostanze schiarenti otticamente e resistenti alla luce, per evitare l'ingiallimento attraverso l'influenza dei raggi solari.
- **Detersivi speciali** per l'utilizzazione programmata di sostanze chimiche secondo il tipo del tessuto, il grado di sporco e la durezza dell'acqua. In questo caso detersivi di base, dolcificanti, candeggianti/sali contro macchie possono essere dosati separatamente.

#### Sostanze ausiliarie di lavaggio

- **Addolcitore anticalcare**, permette l'impiego di quantitativi ridotti di deterensivo in abitazioni dove il grado di durezza dell'acqua è da duro a durissimo.
- **Sostanze di pretrattamento**, per il trattamento programmato preliminare di macchie. La loro utilizzazione permette l'eventuale susseguente lavaggio con temperatura bassa di lavaggio o con detersivi senza candeggianti.
- **Ammorbidente**, impedisce la carica statica in tessuti sintetici e rende la biancheria più soffice. Se siete in possesso di un'asciugabiancheria i capi di vestiario diventano morbidi e soffici anche senza l'impiego di ammorbidente.

#### Non introdurre solventi nella lavatrice!

Conservare il deterensivo e i prodotti per la cura della biancheria fuori dalla portata dei bambini. Prima di versare il deterensivo, accertarsi che nel cassetto per il deterensivo non siano presenti eventuali corpi estranei.

Sulle confezioni dei detersivi sono riportate di solito le indicazioni per il dosaggio. Attenersi a tali indicazioni.

## Dosaggi

Utilizzate soltanto detersivi adatti per l'impiego in lavatrice.

Otterrete il migliore effetto di lavaggio con minimo impiego di prodotti chimici ed un'ottimale cura della biancheria se oltre alla scelta del tipo di detersivo considerate anche il grado di sporco della biancheria.

Il quantitativo di detersivo dipende da:

- la durezza dell'acqua: a seconda del grado di durezza dell'acqua e del tipo di detersivo impiegato, è possibile ridurre il quantitativo di detersivo.
- Il grado di sporco: a seconda del grado di sporco è possibile ridurre il quantitativo di detersivo.
- Il quantitativo di biancheria: in caso di piccoli quantitativi di biancheria è possibile ridurre il quantitativo di detersivo.

## Dosaggio del detersivo in polvere

Per **detersivi a normale e bassa concentrazione**: per biancheria normalmente sporca scegliere un programma senza prelavaggio.

Introdurre il detersivo nello scomparto "II" del cassetto.

Per biancheria molto sporca scegliere un programma con prelavaggio.

Mettere 1/4 del detersivo nello scomparto "I", 3/4 nello scomparto "II" del cassetto.

Impiegando addolcitori per acqua separati, introdurre prima il detersivo, quindi l'addolcitore nello scomparto "II".

Per detersivi da bucato ad alta concentrazione senza cariche, osservare esattamente quanto indicato sulle confezioni per il tipo e quantitativo di dosaggio.

Per evitare il verificarsi di difficoltà di prelievo, usare i mezzi di dosaggio contenuti nelle confezioni dei detersivi.

## Dosaggio del detersivo liquido

I detersivi liquidi possono essere usati, in base a quanto indicato sulle relative confezioni, per tutti i programmi senza prelavaggio utilizzando l'apposito contenitore da porre nel cestello o per i modelli che ne sono provvisti la bacinella per detersivi liquidi.



### DASH-SCELTO E RACCOMANDATO DA CANDY

*Quando costruiamo un nuovo modello di lavatrice, lo sottoponiamo a tutti i possibili test. Ed uno dei più importanti è quello che permette ai nostri esperti di individuare il detersivo idoneo a risolvere i problemi del bucato. Dash ha saputo rispondere alle nostre esigenze: far funzionare bene la lavatrice, non comprometterne la durata, raggiungere i migliori risultati di lavaggio. Questa costante eccellenza di risultati, che era l'obiettivo principale del test che abbiamo effettuato, ha determinato la nostra scelta e la nostra raccomandazione. La funzione primaria di un detersivo che risponda a tutte le esigenze del lavaggio è quella di collaborare con l'acqua per rimuovere lo sporco dai tessuti, trattenendolo in sospensione affinché sia eliminato al momento dello scarico e controllare il volume della schiuma che si forma nella lavatrice, sempre senza danneggiare le fibre dei capi del bucato. Dash soddisfa pienamente queste esigenze, perchè contiene elementi d'alta qualità, frutto delle più avanzate ricerche, che assicurano eccellenti risultati in tutte le condizioni.*

*Dash lo puoi trovare in polvere, liquido e nella nuova formula compatta di Dash Ultra.*

## Consigli utili per gli utenti

Brevi suggerimenti per un utilizzo del proprio elettrodomestico nel rispetto dell'ambiente e con il massimo risparmio.

### Caricare al massimo la propria lavabiancheria

Per eliminare eventuali sprechi di energia, acqua o detersivo si raccomanda di utilizzare la massima capacità di carico della propria lavabiancheria.

È possibile infatti risparmiare fino al 50% di energia con un carico pieno effettuato con un unico lavaggio rispetto a due lavaggi a mezzo carico.

### Quando serve veramente il prelavaggio?

Solamente per carichi particolarmente sporchi!

Si risparmia dal 5 al 15% di energia evitando di selezionare l'opzione prelavaggio per biancheria normalmente sporca.

### Quale temperatura di lavaggio selezionare?

L'utilizzo di smacchiatori prima del lavaggio in lavabiancheria riduce la necessità di lavare a temperature superiori a 60°C.

È possibile risparmiare fino al 50% utilizzando la temperatura di lavaggio di 60°C anziché 90°C.

## Macchie difficili

### la soluzione ideale per ogni tipo di macchia

**aceto**: acqua fredda e ammoniaca, sciacquare

**acquerello**: acqua e ammoniaca

**attacca tutto**: acetone

**biro**: alcol a 90 gradi; su lana e pelle tamponate con benzina; su capi bianchi usate candeggina

**birra**: sciacquare con acqua tiepida

**bruciatura**: acqua e ammoniaca o acqua ossigenata

**cacao**: immergere il capo nell'acqua di bollitura delle patate

**caffè**: strofinare con acqua e alcol e lavare con acqua e sapone

**cera di candela**: raschiare quanto è possibile, sistemare sopra e sotto la macchia due fogli di carta assorbente e stirare. Spostare i fogli in modo che la macchia venga assorbita meglio.

**chewing-gum**: indurire la gomma passandoci sopra con un cubetto di ghiaccio. Staccarla con un coltello.

**cioccolato**: acqua e ammoniaca (5 ml in 500 ml d'acqua); seta: tamponate con succo di limone o qualche goccia di ammoniaca

**colla**: v. cioccolato.

**colore:** mescolare una parte di acqua ossigenata e 4 di acqua fredda, qualche goccia di ammoniaca ed utilizzare la soluzione per tamponare.

**colori a olio:** trementina

**erba:** alcol a 90 gradi su cotone e lino. Sulla lana usare una soluzione di acqua tiepida - 3 parti - , alcol - 2 parti - , ammoniaca - 1 parte-. Risciacquare con acqua e aceto

**fango:** spazzolarlo asciutto e tamponare con acqua e aceto (lana), con acqua e ammoniaca (cotone, lino, seta, sintetici)

**frutta:** succo di limone oppure sale e limone. Sciacquare e mettere in lavatrice o lavare a mano; cotone e lino colorati vanno tamponati con latte caldo; cotone e lino bianchi con perborato; la lana con acqua e ammoniaca; la seta con acqua ossigenata diluita in acqua in misura di 1 a 6; tappeti e moquettes, tamponateli prima con acqua e poi con acetone o trielina

**grassi in genere:** sciogliere del sale in alcool denaturato o in ammoniaca, spazzolare e lavare in acqua calda e sapone. Oppure, cospargere immediatamente con talco, lasciare assorbire, passare con il ferro da stiro ben caldo, spazzolare. Per togliere eventuali aloni lavare direttamente con acqua e sapone. Oppure, provate con acqua e ammoniaca

**gelato:** lavare subito con acqua e sapone; in generale, provare anche con acqua e borace in soluzione di 15ml x 500ml di acqua.

**iodio:** acqua e ammoniaca.

**inchiostro:** mettere un foglio di carta assorbente e tamponare la macchia con succo di limone puro o alcol a 90° o latte caldo

**inchiostro di china:** acqua e ammoniaca

**liquori:** tamponate con acqua e glicerina, sciacquate con acqua e aceto; su lana e seta tamponate con acqua e ammoniaca

**lucido da scarpe:** sciogliere con trementina e lavare con acqua tiepida e sapone

**marmellate e miele:** sciacquare con acqua

**muffa:** ammollo in acqua e perborato per una notte, poi lavare, risciacquare con acqua e limone.

**olio per auto:** ammoniaca e poi acqua e sapone

**olio:** tamponate con acqua, poi con ammoniaca diluita in acqua e quindi risciacquate; su seta, lana e sintetici, tamponate con acqua e aceto

**pennarello:** succo di limone o alcol denaturato sulla macchia e poi in lavatrice

**pomodoro crudo:** prima con acqua, poi coprire con borotalco.

**pomodoro cotto:** smacchiare con acqua e ammoniaca.

**profumo:** tamponare con acqua e acqua ossigenata a 12 volumi, sciacquare con acqua e aceto bianco

**resina:** tamponare con alcol e ripassare con ammoniaca e trementina; su cotone e colorati e lana, usate l'acquaragia.

**ribes:** lavare con una soluzione di succo di limone e aceto senza acqua; poi risciacquare.

**rossetto:** tamponate con alcol e poi lavate normalmente; se il rossetto è indelebile pre trattate la macchia con una soluzione di glicerina e acqua calda.

**rugGINE:** succo di limone e sale fino; su lana usare acqua e ammoniaca solo sulla macchia oppure immergere il capo in acqua e glicerina

**salse:** acqua e ammoniaca.

**sangue:** acqua e ammoniaca e poi lavare normalmente.

**smalto per unghie:** provate un solvente per smalto, completate l'operazione con alcol denaturato; sugli acetati evitate i solventi e l'alcol denaturato

**succo di frutta:** acqua e ammoniaca

**sudore:** tamponate con acqua calda e perborato di sodio o con una soluzione di acqua ossigenata a 20 vol. e acqua fredda in misura di 1 a 6; su colorati e lana, tamponate con soluzione di acqua calda e ammoniaca; se il tessuto si è scolorito, tamponate con una soluzione di aceto bianco (15 ml in 250 ml di acqua calda). Lana e seta possono essere lavate e poi sciacquate con acqua ossigenata a 12 volumi e aceto bianco.

**tè:** acqua e succo di limone.

**trucco:** batuffolo di cotone con latte detergente su tutti i tessuti ad esclusione dei sintetici.

**uovo:** acqua, sapone e qualche goccia di ammoniaca.

**vernice:** essenza di trementina o acquaragia

**vino:** contro il vino bianco usare il rosso e viceversa. Oppure coprire la macchia di sale fino, dopo mezz'ora sfregare con succo di limone caldo, quindi lavare. Se invece la macchia è su seta, sfregare con acqua e aceto bianco prima di lavare normalmente. Se è su lana, tamponare con acqua ossigenata; in alternativa, su lana usate acqua e ammoniaca; su seta e sintetici latte caldo.

## GUIDA DETTAGLIATA AL MENÙ INFOTEXT

### Programmazione della macchina

Per ottenere le corrette impostazioni di ora, e preferenze personali, è necessario programmare **infotext**. Con la macchina in funzione e il selettore del programma in posizione diversa da OFF ("Spento"), viene visualizzato un messaggio di benvenuto sul display.

**BENVENUTO!**  
**0:00**

Viene visualizzato questo messaggio per alcuni secondi mentre la macchina riconosce il programma selezionato. Quando la macchina è pronta, sul display vengono visualizzate le informazioni sul programma e in seguito è possibile cominciare a programmare la macchina.

**Esempio:**

11	<b>COTONE RESISTENTE</b>	90°
----	------------------------------	-----

### Accesso al menù

Prima di accedere al menu, è bene ricordare che si hanno a disposizione 30 secondi per ogni operazione di selezione. Nel caso trascorresse tale periodo di tempo, il display tornerà alla schermata iniziale e basterà accedere nuovamente al menu per continuare a programmare. Il menù può essere programmato a partire da questo punto. Tenere premuti contemporaneamente i pulsanti **"SELEZIONE TEMPERATURA"** e **"SELEZIONE CENTRIFUGA"** per 5 secondi finché non si avverte il segnale di conferma.

Premendo il pulsante **"SELEZIONE CENTRIFUGA"** è possibile modificare le opzioni del menù.

Premere il pulsante **"SELEZIONE TEMPERATURA"** per confermare un'opzione.

### Selezione della lingua

(impostazione predefinita - ITALIANO)

La lavatrice è impostata automaticamente sulla lingua italiana.

Per modificarla premere **"SELEZIONE CENTRIFUGA"** e selezionare la lingua preferita fra quelle a disposizione utilizzando sempre **"SELEZIONE CENTRIFUGA"**.

Una volta selezionata la lingua, confermare premendo **"SELEZIONE TEMPERATURA"**.

### Selezione nuova ora

Questa funzione deve essere impostata per due motivi: innanzitutto per visualizzare l'ora sul display e secondariamente per il corretto funzionamento delle impostazioni della partenza differita di un programma.

Le cifre dell'ora lampeggeranno sul display. Impostate l'ora premendo ripetutamente il pulsante **"SELEZIONE CENTRIFUGA"** e quindi il pulsante **"SELEZIONE TEMPERATURA"** per confermare l'ora.

Di seguito lampeggeranno le cifre dei minuti, di nuovo premete il pulsante **"SELEZIONE CENTRIFUGA"** sino a quando necessario e quindi premere il pulsante **"SELEZIONE TEMPERATURA"** per confermare la selezione.

Una volta impostata l'ora, sul display apparirà la richiesta di impostare la funzione **"Seleziona modo ora"**.

### Seleziona modo ora

L'AVVIO PROGRAMMA e il FINE PROGRAMMA possono essere impostati in due modi differenti.

**ASSOLUTO:** cioè quando si definisce l'ORA in cui si vuole che il programma inizi o finisca. Ad esempio, se alle 14:00 si vuole fare iniziare un programma alle ore 17:00, basterà impostare l'ora di inizio su 17:00.

**AVVIO PROGR.  
ALLE 17:00**

**ORA INIZIO  
PROGRAMMA**

**RELATIVO:** cioè quando si definisce il TEMPO che deve trascorrere prima dell'inizio del programma scelto.

Ad esempio, se alle 14:00 si vuole che il programma inizi alle ore 17:00, si dovrà impostare 3 H.

**PAR. RITARDATA  
DI 3H:00M**

Entrambe le opzioni sono molto comode, ma la modalità tempo assoluto è più semplice da utilizzare dato che non bisogna calcolare quante ore devono trascorrere sino al momento in cui si desidera che la macchina finisca o cominci il programma.

Quando si accede alla selezione della modalità relativa all'impostazione dell'ora sarà possibile decidere se selezionare il tempo "Relativo" oppure, scorrendo le opzioni con il pulsante "SELEZIONE CENTRIFUGA", il tempo "Assoluto". Confermare l'impostazione scelta premendo il pulsante "SELEZIONE TEMPERATURA". Una volta terminata l'impostazione del modo ora, sul display apparirà la richiesta di impostare la segnalazione sonora.

### Segnalazione sonora

Questa opzione consente di impostare un segnale che avvisa che il ciclo di lavaggio è terminato.

Premendo il pulsante "SELEZIONE CENTRIFUGA" è possibile scorrere tra l'opzione "Si" e "No". Per confermare la selezione premere il pulsante "SELEZIONE TEMPERATURA" in modo che sul display venga visualizzata la nuova opzione "Seleziona memoria" da impostare.

### Seleziona memoria

Si tratta di una funzione utile nel caso si lavi frequentemente la biancheria con gli stessi parametri. Selezionando "Abilita Memoria", la macchina registra i parametri che vengono utilizzati nel corso del lavaggio, per riproporli automaticamente nei lavaggi successivi.

È possibile usare tale funzione per i capi di cotone, sintetici, delicati e lana.

Esempio: si programma la macchina per un lavaggio di cotone e si selezionano i tasti "Macchie difficili" e "+acqua"; quando si riutilizza un qualsiasi programma del cotone, la macchina sarà già predisposta per svolgerlo con tutti i parametri memorizzati (quindi con "Macchie difficili", con "+acqua" etc.).

Ovviamente i parametri possono essere modificati, nel senso che se per esempio non si volesse più il "Macchie difficili", lo si deselecta premendo il tasto "Macchie difficili"; in questo caso nel lavaggio successivo ci sarà solo il "+acqua" in quanto la macchina memorizza sempre l'ultimo ciclo.

Selezionare "Si" o "No" utilizzando il pulsante "SELEZIONE CENTRIFUGA" e confermare con il pulsante "SELEZIONE TEMPERATURA".

Sul display verrà visualizzato un messaggio che richiede se si desidera impostare la modalità di prova (modo demo).

### Modo demo

Impostare questa opzione su "No" se non è già stato fatto, dal momento che si tratta di un'opzione esclusivamente per il servizio assistenza. Se al momento di uscire dal menù la modalità di prova **non è impostata su "No"**, il programma di lavaggio non inizierà.

La modalità di prova deve essere impostata su "NO" perché il ciclo di lavaggio abbia inizio. Selezionando "No" con il pulsante "SELEZIONE TEMPERATURA", verrà chiesto se si desidera "uscire dal menù".

### Uscita da menù

**(impostazione predefinita - NO)**

Una volta terminata la selezione delle impostazioni, è possibile uscire dal menu selezionando "Si" con il pulsante "SELEZIONE CENTRIFUGA" e confermando con il pulsante "SELEZIONE TEMPERATURA".

Tuttavia, se si desidera modificare una delle impostazioni, è necessario selezionare "No" per uscire dal menù dei comandi e quindi ricominciare da capo la programmazione. Premendo il pulsante "SELEZIONE TEMPERATURA", si può confermare e saltare ogni singola opzione sino a raggiungere l'opzione da modificare. Una volta sicuri delle selezioni effettuate, si può uscire dal menù.

Nel caso si desideri modificare una delle opzioni del menù dopo l'installazione iniziale, scorrere il menù delle opzioni dall'inizio e selezionare le opzioni da modificare.

Questa funzione può essere utile per modificare "Seleziona nuova ora" al passaggio dall'ora solare a quella legale e viceversa.

Una volta impostate, le opzioni del menù rimarranno memorizzate anche se la macchina viene staccata dalla corrente o se si verifica un'interruzione di corrente.

## Esempio d'uso

### Scelta della biancheria

- Si raccomanda di lavare esclusivamente tessuti lavabili con acqua e detersivo e non a secco.
- Se si devono lavare tappetoni, copriletti o altri indumenti pesanti è bene non centrifugare.
- Dividere la biancheria in base al tipo di tessuto, allo sporco e alla temperatura di lavaggio: osservare l'etichetta posta sui tessuti che è un valido aiuto per il trattamento e la cura della biancheria.

**Biancheria lavabile ad alta temperatura** 

**Biancheria colorata e facilmente trattabile**   

**Biancheria delicata e lana**  

**Biancheria da lavare manualmente** 

- La biancheria contrassegnata con il seguente simbolo è inadatta per il lavaggio nella lavatrice:

**Da lavare a secco** 

Per tessuti molto delicati quali tende, biancheria intima, collants ecc., è consigliabile l'utilizzo di un sacchetto di rete.

- Indumenti e biancheria di lana, per poter essere lavati in lavatrice, devono essere contrassegnati con il simbolo "Pura Lana Vergine"  e avere inoltre l'indicazione "non infeltrisce" oppure "lavabile in lavatrice".
- La biancheria nuova colorata ha spesso perdite di colore.

Queste possono essere trasmesse ad altri tessuti più chiari durante il processo di lavaggio.

Per questo motivo consigliamo di effettuare il primo lavaggio dei colorati a parte.

Successivamente i capi colorati non stingenti possono essere lavati con capi bianchi solo fino a 40°C.

### Attenzione: durante la selezione dei capi da lavare

- si assicuri che nella biancheria da lavare non vi siano oggetti metallici (ad esempio fermagli, spille di sicurezza, spilli, monete, ecc...);
- abbottoni le federe, chiuda le cerniere lampo, gancetti a occhielli, annodi cinghie sciolte e lunghi nastri di vestaglie;
- asporti dalle tendine anche i rulli di scorrimento;
- osservi attentamente le etichette sui tessuti;
- se durante la selezione vede delle macchie resistenti, le asporti con del detersivo speciale o con un'apposita pasta di lavaggio.

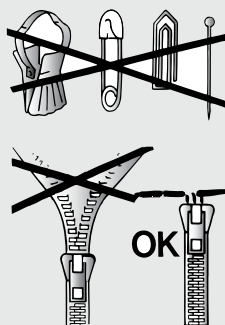

- Le consigliamo di **non** fare un carico di soli capi in tessuto di spugna che assorbendo molta acqua diventano troppo pesanti.

## Il modo giusto di lavare

### Preparazione della biancheria

A) Selezioni i capi di biancheria.

### Carico della biancheria

B) Apre l'oblò.

C) Introduca la biancheria nella lavatrice.  
Richiuda l'oblò assicurandosi che nessun capo di biancheria ostruisca la chiusura stessa.

### Introduzione del detersivo

D) Apre il cassetto, scelga il detersivo e lo dosi secondo le istruzioni del produttore e i consigli di pag. 21.  
Aggiunga le eventuali sostanze ausiliari (vedi pag. 21). Richiuda il cassetto.



## Selezione del programma di lavaggio

Consulti la guida programmi per selezionare il programma più adatto.

Ruoti il selettore di programma in senso orario allineando il numero del programma scelto con l'indicatore per selezionare un programma verificando sul display la scelta effettuata. Si assicuri che il rubinetto sia aperto e che il tubo di scarico sia posizionato correttamente. Se necessario, prema i pulsanti per altre funzioni aggiuntive. Prema il pulsante di avvio e il programma ha inizio.

## Una volta terminato il programma

- Sul display viene visualizzato il seguente messaggio "PORTA SICURA ATTENDERE".
  - Dopo circa 2 minuti sul display viene visualizzato il seguente messaggio "PROG. TERMINATO PORTA APERTA".
  - Spenga la macchina ruotando la manopola dei comandi sulla posizione OFF (SPENTO).
  - Apre l'oblò e tolga la biancheria
- Stacchi la spina dell'alimentazione elettrica e chiuda il rubinetto dell'acqua dopo l'uso.

## Pulizia e manutenzione ordinaria

Per la Sua lavatrice, all'esterno **non** usi abrasivi alcool e/o diluenti, basta solo una passata con un panno umido. La lavatrice ha bisogno di pochissime manutenzioni:

- Pulizia vaschette.
- Pulizia filtro.

### Pulizia vaschette

Anche se non strettamente necessario è bene pulire saltuariamente le vaschette del detersivo, del candeggiante e additivi.

- Per questa operazione basta estrarre il cassetto con una leggera forza.
- Pulisca tutto il contenuto sotto un getto d'acqua.
- Reinserisca il tutto nella propria sede.

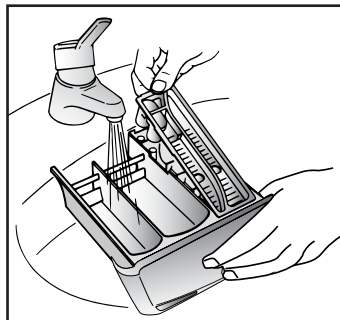

### Pulizia filtro

La lavatrice è dotata di uno speciale filtro in grado di trattenere i residui più grossi che potrebbero bloccare lo scarico (monete, bottoni, ecc.) che possono così essere facilmente recuperati.

È consigliabile mensilmente la pulizia del filtro.

Quando lo deve pulire si comporti così:

- Tolga lo zoccolo come mostrato in figura.
  - Utilizzi lo zoccolo per raccogliere l'acqua residua del filtro.
  - Ruoti il filtro in senso antiorario fino all'arresto, in posizione verticale. Lo estragga e lo pulisca.
- C,B) Dopo averlo pulito osservi la tacca e lo rimonti seguendo in senso contrario tutte le operazioni precedentemente descritte.

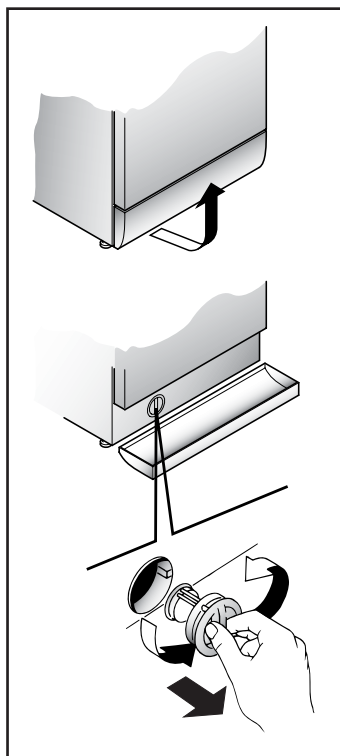

## Traslochi o lunghi periodi di fermo macchina

Per eventuali traslochi o qualora la macchina restasse ferma a lungo in luoghi non riscaldati, è necessario svuotare completamente da ogni residuo di acqua tutti i tubi.

A corrente disinserita, stacchi il tubo dalla fascetta e lo porti, verso il basso, in un catino, fino alla completa fuoriuscita dell'acqua.

Al termine dell'operazione fissare il tubo di scarico all'apposita fascetta.

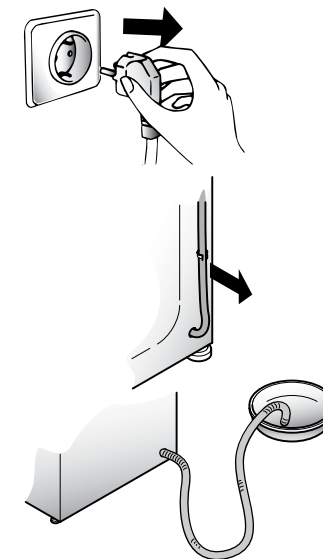



# Ricerca guasti

## Da cosa può dipendere se... Anomalie che potete risolvere personalmente

ANOMALIA	CAUSA	RIMEDIO
1. Non funziona con qualsiasi programma	Spina corrente elettrica non inserita nella presa	Inserire la spina
	Tasto AVVIO non premuto	Premere il tasto AVVIO
	Manopola programmi su OFF	Selezionare il programma desiderato
	Manca energia elettrica	Controllare
	Fusibili o interruttori automatici impianto elettrico guasto	Controllare
	Oblò aperto	Chiudere oblò e premere Start
2. Non carica acqua	Vedi cause 1	Controllare
	Rubinetto acqua chiuso	Aprire il rubinetto acqua
3. Non scarica acqua	Tubo di scarico piegato	Raddrizzare tubo di scarico
	Presenza di corpi estranei nel filtro	Ispezionare filtro (vedere pagine 30-31)
4. Non si apre l'oblò	Bloccaporta inserito	Attendere 2 minuti che si spenga la spia
5. Presenza di acqua sul pavimento attorno alla lavabiancheria	Perdita della guarnizione posta tra rubinetto e tubo carico	Sostituire guarnizione e stringere bene tubo e rubinetto
6. Non centrifuga	La lavabiancheria non ha ancora scaricato l'acqua	Attendere alcuni minuti, la macchina scaricherà
	"Esclusione centrifuga" inserita	Selezionare un valore di centrifuga diverso da 0
	Carico biancheria non uniformemente distribuito	Distribuire in modo uniforme la biancheria
7. Forti vibrazioni durante la centrifuga	Lavabiancheria non perfettamente in piano	Regolare gli appositi piedini regolabili.
	Staffe di trasporto non ancora asportate	Asportare staffe di trasporto
8. Sul display appare errore n. 0, 1, 5, 7, 8, 9	-	Rivolgersi al servizio assistenza
9. Sul display appare errore n.2	La macchina non carica acqua	Verificare che il rubinetto dell'acqua sia aperto
10 Sul display appare errore n.3	La macchina non scarica	Verificare che lo scarico sia libero Verificare che il tubo di scarico non sia piegato
11 Sul display appare errore n.4	La macchina è troppo piena d'acqua	Chiudere il rubinetto dell'acqua. Rivolgersi al servizio assistenza.

**Durante le centrifughe la macchina fa un rumore diverso! Questo perché è munita di un motore a collettore che consente migliori prestazioni funzionali.**

**Non si vede molta acqua nel cesto! Questo perché le nuove macchine usano poca acqua, ottenendo gli stessi risultati di lavaggio e risciacquo.**

### Attenzione:

L'utilizzo di detersivi ecologici senza fosfati può produrre i seguenti effetti:

- l'acqua di scarico dei risciacqui risulta più torbida per la presenza di zeoliti in sospensione senza che l'efficacia del risciacquo ne risulti pregiudicata;
- presenza di polvere bianca (zeoliti) sulla biancheria al termine del lavaggio che non si ingloba nei tessuti e non ne altera il colore.
- La presenza di schiuma nell'acqua dell'ultimo risciacquo non è necessariamente indice di una cattiva sciacquatura.
- I tensioattivi anionici presenti nelle formulazioni dei detersivi per lavabiancheria, risultano spesso difficilmente allontanabili dalla biancheria stessa e, anche in minima quantità, possono produrre vistosi fenomeni di formazione di schiuma.
- L'esecuzione di ulteriori cicli di risciacquo, in casi come questi, non comporta alcun beneficio.

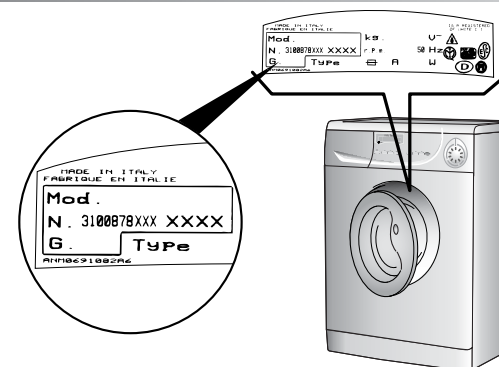

Fig. 2

## Dati tecnici

- Carico biancheria asciutta
- Pressione di alimentazione dell'acqua

5 kg

0,05 ÷ 0,8 MPa

### Dimensioni

- Larghezza
- Profondità
- Altezza

60 cm

40 cm

85 cm

N.B.: Per quanto riguarda i valori inerenti i dati elettrici, vedere targhetta dati applicata sul frontale della lavabiancheria nella zona oblò (fig. 2).

**CE** Apparecchio conforme alle Direttive Europee 89/336/CEE, 73/23/CEE e successive modifiche.

## Servizio Assistenza Clienti

### CERTIFICATO DI GARANZIA: cosa fare?

Il Suo prodotto è garantito, alle condizioni e nei termini riportati sul certificato inserito nel prodotto ed in base alle previsioni del decreto legislativo 24/02, fino a 24 mesi decorrenti dalla data di consegna del bene.

Il certificato di garanzia dovrà essere da Lei conservato, debitamente compilato, per essere mostrato al Servizio Assistenza Tecnica Autorizzato, in caso di necessità, unitamente ad un documento fiscalmente valido rilasciato dal rivenditore al momento dell'acquisto (bolla di consegna, fattura, scontrino fiscale, altro) sul quale siano indicati il nominativo del rivenditore, la data di consegna, gli estremi identificativi del prodotto ed il prezzo di cessione.

Il Servizio di Assistenza Tecnica Autorizzato GIAS, verificato il diritto all'intervento, lo effettuerà senza addebitare il diritto fisso di intervento a domicilio, la manodopera ed i ricambi che sono totalmente gratuiti.

### ESTENSIONE DELLA GARANZIA FINO A 5 ANNI: come?

Le ricordiamo inoltre che sullo stesso certificato di garanzia convenzionale Lei troverà le informazioni ed i documenti necessari per prolungare la garanzia dell'apparecchio sino a 5 anni e così, in caso di guasto, non pagare il diritto fisso di intervento a domicilio, la manodopera ed i ricambi.

Per qualsiasi informazione necessitasse, La preghiamo rivolgersi al numero telefonico del Servizio Clienti 0392086811.

### ANOMALIE E MALFUNZIONAMENTI: a chi rivolgersi ?

Per qualsiasi necessità il centro assistenza autorizzato è a Sua completa disposizione per fornirLe i chiarimenti necessari; comunque qualora il Suo apparecchio presenti anomalie o mal funzionamenti, prima di rivolgersi al Servizio Assistenza Autorizzato, consigliamo **vivamente** di effettuare i controlli indicati a pag. 32.

### UN SOLO NUMERO TELEFONICO PER OTTENERE ASSISTENZA.

Qualora il problema dovesse persistere, componendo il "Numero Utile" sotto indicato, sarà messo in contatto direttamente, con il Servizio Assistenza Tecnica Autorizzato che opera nella Sua zona di residenza.

**Attenzione:** La chiamata è a pagamento. Il costo verrà comunicato, tramite messaggio vocale, dal Servizio Clienti dell'operatore telefonico utilizzato. Dettagli sono presenti sul sito internet ([www.candy.it](http://www.candy.it)).

### MATRICOLA DEL PRODOTTO. Dove si trova?

E' importante che comunichi al Servizio Assistenza Tecnica Autorizzato la sigla del prodotto ed il numero di matricola (16 caratteri che iniziano con la cifra 3) che troverà sul certificato di garanzia oppure sulla targa matricola posta sul frontale della lavabiancheria (zona oblò, fig.2, pag.33). In questo modo Lei potrà contribuire ad evitare trasferte inutili del tecnico, risparmiando oltretutto i relativi costi.

**NUMERO UTILE**  
Assistenza Tecnica  
**199.123.123**

**CANDYSICURPIU'**

## Messa in opera installazione

Dopo aver estratto la macchina dall'imballo procedere come segue:

Operare sul retro della macchina

- 1) Svitare il tirante centrale A, le 2 viti laterali C e rimuovere la traversa staffaggio D e il relativo distanziale in plastica.
- 2) Svitare N° 2 tiranti B e rimuoverli. Così facendo cadranno all'interno della macchina N° 2 distanziali in plastica.
- 3) Inclinare in avanti la macchina e togliere i distanziali in plastica sopraccitati.
- 4) Richiudere i fori utilizzando i tappi racchiusi nella busta istruzioni.

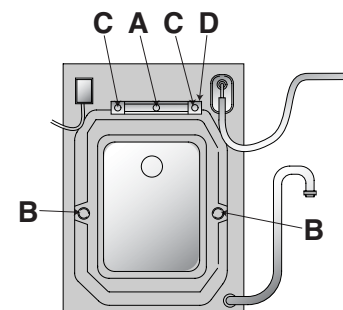

- 5) Applichi il foglio di polionda sul fondo come mostrato.

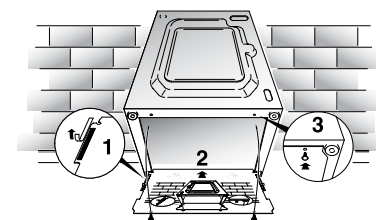

ATTENZIONE:

NON LASCI ALLA PORTATA DI BAMBINI GLI ELEMENTI DELL'IMBALLAGGIO IN QUANTO POTENZIALI FONTI DI PERICOLO.

Livelli la macchina con i piedini anteriori.

Ruotare il piedino e farlo scendere o salire fino ad ottenere la perfetta aderenza al suolo.

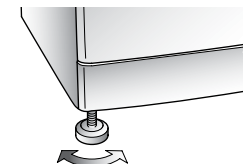

**Attenzione:** si consiglia di conservare la traversa, i tiranti e le viti per immobilizzare la macchina in caso di trasporto futuro. La Casa Costruttrice non risponde di eventuali danni provocati all'apparecchio per l'inosservanza delle norme relative allo sbloccaggio. Tutte le spese di installazione sono a carico dell'utente.

### Collegamento idraulico

L'apparecchio deve essere connesso alla rete idrica solo con i nuovi tubi di carico forniti in dotazione.

I vecchi tubi di carico non devono essere riutilizzati.

La macchina è dotata di un tubo di carico con le estremità munite di ghiera filettate da 3/4" da allacciare tra il raccordo filettato dell'apparecchio e la sorgente dell'acqua fredda.

L'apparecchio deve essere collegato esclusivamente alla sorgente di acqua fredda.

Il collegamento con sorgenti di acqua calda, cioè a temperatura maggiore di 40°C, può danneggiare alcuni tessuti delicati.

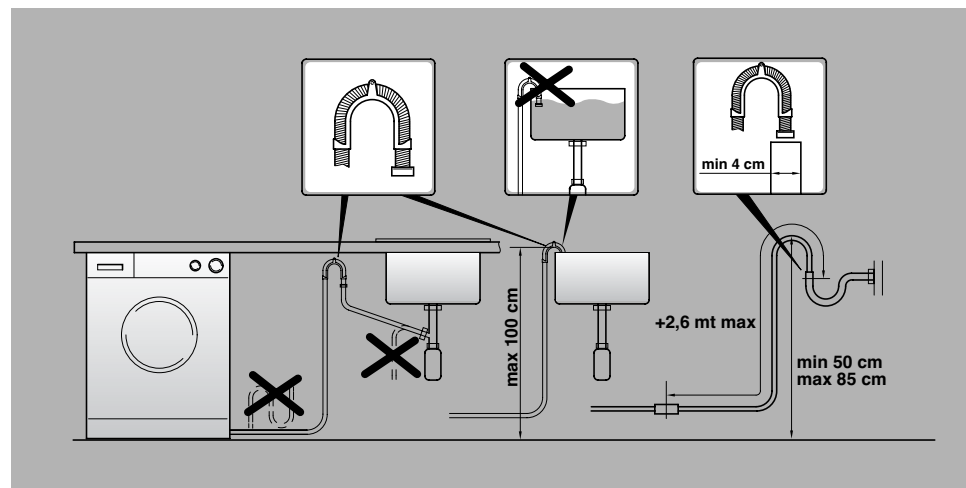
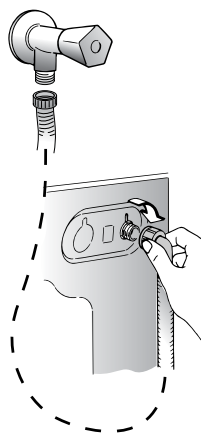

**Attenzione:** dopo ogni lavaggio è consigliabile chiudere il rubinetto di carico per isolare la lavatrice dal circuito idraulico.

Per consentire il corretto funzionamento della lavabiancheria è necessario che l'estremità terminale (bocca) del tubo di scarico sia posta ad un'altezza minima di 50 cm e massima di 85 cm da terra.

### Collegamento elettrico e consigli di sicurezza

Le lavatrici vengono fornite per funzionare con tensione 230 V, monofase 50 Hz.

Assicurarsi che il contatore sia dimensionato per erogare almeno 3,0 kW, quindi collegare la spina di alimentazione con una presa di 16 A, con polo di terra.

Verificare che la presa di corrente della Sua abitazione sia completa di presa di "terra".

La presa dell'abitazione e la spina dell'apparecchio devono essere dello stesso tipo.

In generale è sconsigliabile l'uso di adattatore prese multiple e/o prolunghie.

L'apparecchio deve essere posto in modo che la spina sia accessibile ad installazione avvenuta.

Tutte le lavabiancherie **Candy** sono costruite conformemente a tutte le normative di sicurezza previste e certificate dai più qualificati Istituti di Qualità Internazionali.

La Ditta costruttrice declina ogni responsabilità per eventuali errori di stampa contenuti nel presente libretto. Si riserva inoltre il diritto di apportare le modifiche che si renderanno utili ai propri prodotti senza compromettere le caratteristiche essenziali.

---

# CANDY

---

Questo elettrodomestico è marcato conformemente alla Direttiva Europea 2002/96/CE sui rifiuti da apparecchiature elettriche ed elettroniche (WEEE).

Assicurandovi che questo prodotto sia smaltito correttamente, aiuterete ad evitare possibili conseguenze negative all'ambiente e alla salute delle persone, che potrebbero verificarsi a causa d'un errato trattamento di questo prodotto giunto a fine vita.

Il simbolo sul prodotto indica che questo apparecchio non può essere trattato come un normale rifiuto domestico; dovrà invece essere consegnato al punto più vicino di raccolta per il riciclo delle apparecchiature elettriche ed elettroniche.

Lo smaltimento deve essere effettuato in accordo con le regole ambientali vigenti per lo smaltimento dei rifiuti. Per informazioni più dettagliate sul trattamento, recupero e riciclo di questo prodotto, per favore contattare l'ufficio pubblico di competenza (del dipartimento ecologia e ambiente), o il vostro servizio di raccolta rifiuti a domicilio, o il negozio dove avete acquistato il prodotto.

---



IT

05.05 - 41015076.A - Printed in Italy - Imprimé en Italie