

L 75471 FL

LAVABIANCHERIA

ISTRUZIONI PER L'USO

INDICE

4	INFORMAZIONI PER LA SICUREZZA
6	CONSIDERAZIONI AMBIENTALI
6	DATI TECNICI
7	DESCRIZIONE DEL PRODOTTO
7	ACCESSORI
8	PANNELLO DEI COMANDI
12	PROGRAMMI
16	PREPARAZIONE AL PRIMO UTILIZZO
16	USO DELL'APPARECCHIATURA
16	CARICARE LA BIANCHERIA
16	RIEMPIRE CON DETERSIVI E ADDITIVI
18	IMPOSTAZIONE ED AVVIO DI UN PROGRAMMA
19	AL TERMINE DEL PROGRAMMA
21	CONSIGLI E SUGGERIMENTI UTILI
23	PULIZIA E CURA
28	RISOLUZIONE DEI PROBLEMI
31	INSTALLAZIONE

ASSISTENZA

Prima di contattare il centro di assistenza, assicurarsi di avere a portata di mano i seguenti dati. Le informazioni sono riportate sulla targhetta.

Modello _____

PNC _____

Numero di serie _____

In questo manuale sono riportati i seguenti simboli:



Avvertenza - Importanti informazioni di sicurezza.



Informazioni e consigli generali



Informazioni in materia di sicurezza ambientale

Con riserva di modifiche

PER RISULTATI PERFETTI

Grazie per aver scelto di acquistare questo prodotto AEG. Lo abbiamo creato per fornirvi prestazioni impeccabili per molti anni, grazie a tecnologie innovative che vi semplificheranno la vita - funzioni che non troverete sui normali elettrodomestici. Vi invitiamo di dedicare qualche minuto alla lettura per sapere come trarre il massimo dal vostro elettrodomestico.

ACCESSORI E PRODOTTI DI CONSUMO

All'interno del webshop AEG troverete tutto ciò che vi serve per fare in modo che i vostri elettrodomestici AEG siano sempre perfettamente puliti e funzionanti. Non mancano inoltre una vasta gamma di accessori studiati e realizzati conformemente agli elevati standard qualitativi che vi aspettate: pentole, scolaposate, portabottiglie e sacchi biancheria delicati...



Visitate il webshop su
www.aeg.com/shop

Visita il nostro sito web:

- Prodotti
- Brochure
- Libretto istruzioni
- Risoluzione dei problemi
- Informazioni sui servizi

www.aeg.com



INFORMAZIONI PER LA SICUREZZA

Prima dell'installazione e dell'utilizzo, leggere con attenzione il presente manuale:

- Per la propria sicurezza e per la sicurezza dei propri oggetti
- Per motivi ecologici
- Per un corretto funzionamento dell'apparecchiatura.

Conservare sempre queste istruzioni assieme all'apparecchiatura anche in caso di trasferimento o di vendita dell'apparecchiatura stessa.

Il produttore non è responsabile in caso di installazione non corretta o nel caso in cui l'utilizzo provochi danni.

SICUREZZA DEI BAMBINI E DELLE PERSONE VULNERABILI

- Non permettere alle persone, compresi i bambini, con capacità fisiche, sensoriali o mentali ridotte, o con mancanza di esperienza e conoscenza di utilizzare l'apparecchiatura, a meno che tale utilizzo non avvenga sotto la supervisione o la guida di una persona responsabile della loro sicurezza.
- Tenere i materiali di imballaggio al di fuori della portata dei bambini. Possibile rischio di soffocamento o lesioni.
- Tenere i detersivi al di fuori della portata dei bambini.
- Tenere i bambini e gli animali domestici lontano dall'apparecchiatura quando l'oblò è aperto.
- Prima di chiudere l'oblò, accertarsi che non vi siano bambini o animali nel cesto.
- Se l'apparecchiatura dispone di un dispositivo di sicurezza per i bambini, consigliamo di attivarlo.

SICUREZZA BAMBINI

- Quando si attiva questo dispositivo, non è possibile chiudere l'oblò. Ciò evita che i bambini o gli animali domestici restino chiusi nel cesto. Per attivare il dispositivo, ruotarlo in sen-

so orario fin quando la scanalatura non si trova in posizione orizzontale. Per disattivare il dispositivo, ruotarlo in senso antiorario fin quando la scanalatura non si trova in posizione verticale.

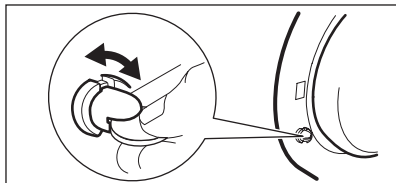

NORME DI SICUREZZA GENERALI

- Non usare l'apparecchiatura a scopo professionale. L'apparecchiatura è destinata solo all'uso domestico.
- Non apportare modifiche alle specifiche di questa apparecchiatura. Vi è il rischio di ferirsi o danneggiare l'apparecchiatura.
- Non appoggiare o tenere liquidi o materiali infiammabili, né oggetti facilmente incendiabili sull'apparecchiatura, al suo interno o nelle immediate vicinanze. Si può verificare un'esplosione o un incendio.
- Seguire le istruzioni di sicurezza riportate nella confezione del detersivo per evitare ustioni chimiche a occhi, bocca e gola.
- Accertarsi di rimuovere tutti gli oggetti metallici dalla biancheria. Gli oggetti duri ed appuntiti potrebbero danneggiare l'apparecchiatura.
- Non toccare il vetro della porta mentre il programma è in funzione. Il vetro potrebbe essere caldo (solo per le apparecchiature a carica frontale).

PULIZIA E CURA

- Spegnerne l'apparecchiatura ed estrarre la spina dalla presa di alimentazione.

- Non usare l'apparecchiatura senza i filtri. Controllare che i filtri siano stati installati correttamente. Un'installazione non corretta potrebbe causare perdite d'acqua.

INSTALLAZIONE

- L'apparecchiatura è pesante, fare attenzione quando la si sposta.
- Non trasportare l'apparecchiatura senza i bulloni per il trasporto, si potrebbero danneggiare i componenti interni e causare perdite e disfunzioni.
- Non installare e collegare l'apparecchiatura se è danneggiata.
- Accertarsi di rimuovere tutto l'imballaggio e i bulloni per il trasporto.
- Verificare che la spina sia staccata dalla presa elettrica durante l'installazione.
- Solo una persona qualificata deve eseguire l'installazione elettrica, i collegamenti idraulici e l'installazione dell'apparecchiatura. Questa misura ha lo scopo di evitare rischi legati a danni strutturali o lesioni fisiche.
- Non collocare o usare l'apparecchiatura in un luogo in cui la temperatura possa scendere al di sotto di 0 °C.
- Quando si installa l'apparecchiatura su un pavimento a moquette, accertarsi che l'aria circoli liberamente. Regolare i piedini per disporre dello spazio necessario tra l'apparecchiatura e la moquette.

Collegamento dell'acqua

- Non collegare l'apparecchiatura a tubi usati. Utilizzare esclusivamente tubi nuovi.
- Accertarsi di non danneggiare i tubi di carico e scarico dell'acqua.
- Prima di collegare l'apparecchiatura a tubazioni nuove o rimaste inutilizza-

te per molto tempo, lasciar scorrere l'acqua per alcuni minuti.

- La prima volta che si usa l'apparecchiatura, accertarsi che non vi siano perdite nei tubi e negli attacchi.

Collegamento elettrico

- Controllare che l'apparecchiatura di sponga di una messa a terra.
- Verificare che i dati elettrici riportati sulla targhetta del modello corrispondano a quelli dell'impianto.
- Utilizzare sempre una presa antishock elettrico correttamente installata.
- Non utilizzare prese multiple e prolunghe. Vi è il rischio di incendio.
- Non sostituire o modificare mai il cavo elettrico da soli. Contattare il centro di assistenza.
- Accertarsi di non danneggiare la spina e il cavo.
- Inserire la spina di alimentazione nella presa solo al termine dell'installazione. Verificare che la spina di alimentazione rimanga accessibile dopo l'installazione.
- Non tirare il cavo di alimentazione per scollegare l'apparecchiatura. Tirare solo la spina.

SMALTIRE L'APPARECCHIATURA

1. Scollegare la spina dalla presa di corrente.
2. Tagliare il cavo di rete e smaltirlo.
3. Rimuovere il fermo dell'oblò. Ciò evita che i bambini o gli animali domestici restino chiusi nell'apparecchiatura. Possibile rischio di soffocamento (solo per apparecchiature a carica frontale).



CONSIDERAZIONI AMBIENTALI

MATERIALI DI IMBALLAGGIO

Riciclare i materiali con il simbolo . Buttare l'imballaggio negli appositi contenitori per il riciclaggio.

CONSIGLI ECOLOGICI

Attenersi alle seguenti istruzioni per contribuire alla protezione dell'ambiente e ridurre i consumi di acqua ed energia:

- Impostare un programma senza la fase di prelavaggio per lavare la biancheria normalmente sporca.
- Avviare un programma di lavaggio con il carico massimo di bucato.
- Se necessario, usare uno smacchiatore quando si imposta un programma a bassa temperatura.
- Per usare la quantità corretta di detersivo, verificare la durezza dell'acqua dell'impianto domestico

Il simbolo  sul prodotto o sulla confezione indica che il prodotto non deve essere considerato come un normale rifiuto domestico, ma deve essere portato nel punto di raccolta appropriato per il riciclaggio di apparecchiature elettriche ed elettroniche. Provvedendo a smaltire questo prodotto in modo appropriato, si contribuisce a evitare potenziali conseguenze negative per l'ambiente e per la salute, che potrebbero derivare da uno smaltimento inadeguato del prodotto. Per informazioni più dettagliate sul riciclaggio di questo prodotto, contattare l'ufficio comunale, il servizio locale di smaltimento rifiuti o il negozio in cui è stato acquistato il prodotto.

DATI TECNICI

Dimensioni	Altezza/Larghezza/Profondità	600/850/605 mm
	Profondità totale	640 mm
Collegamento elettrico:	Tensione	230 V
	Potenza	2200 W
	Fusibile	10 A
	Frequenza	50 Hz
Pressione dell'acqua di alimentazione	Minima	0,5 bar (0,05 MPa)
	Massima	8 bar (0,8 MPa)
Collegamento dell'acqua ¹⁾		Acqua fredda
Carico massimo	Cotone	7 kg
Velocità di centrifuga	Massima	1400 giri/minuto

¹⁾ Collegare il tubo di carico dell'acqua a un rubinetto con filettatura 3/4".

DESCRIZIONE DEL PRODOTTO

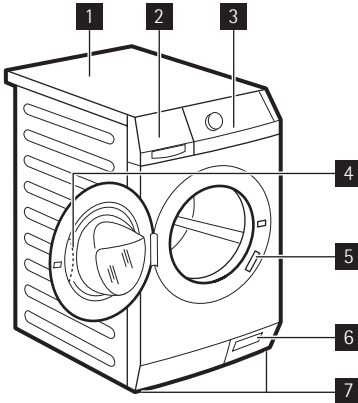

- 1** Piano di lavoro
- 2** Contenitore del detersivo
- 3** Pannello dei comandi
- 4** Maniglia dell'oblò
- 5** Targhetta dati
- 6** Pompa di scarico
- 7** Piedini per mettere a livello l'apparecchiatura

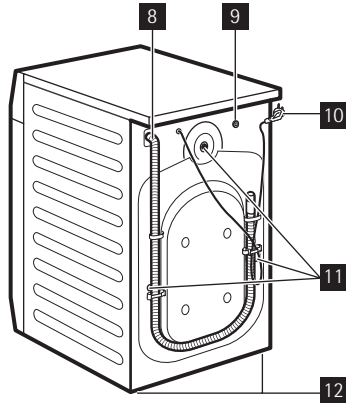

- 8** Tubo di scarico dell'acqua
- 9** Valvola di ingresso dell'acqua
- 10** Cavo elettrico
- 11** Dispositivi per il trasporto
- 12** Piedini per mettere a livello l'apparecchiatura

ACCESSORI

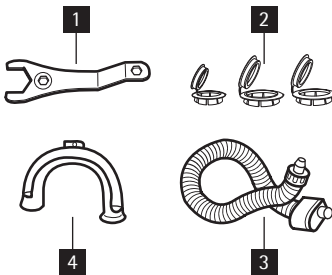

- 1** Chiave
Per rimuovere i dispositivi di trasporto.
- 2** Coperture in plastica
Per chiudere i fori sul retro del mobile una volta tolti i dispositivi per il trasporto.
- 3** Tubo di carico dell'acqua antiallagamento
Per evitare le eventuali perdite
- 4** Guida del tubo di plastica
Per collegare il tubo di scarico sul bordo di un lavandino.

PANNELLO DEI COMANDI

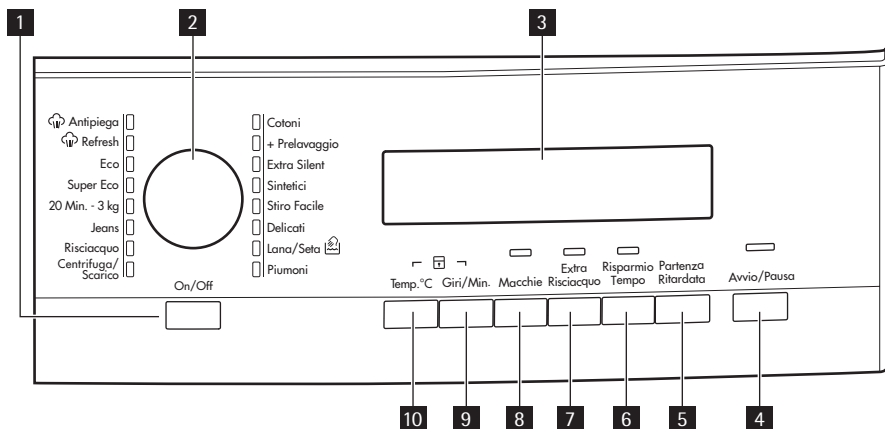

- 1** Tasto On/Off (**On/Off**)
- 2** Selettore dei programmi
- 3** Display
- 4** Tasto Avvio/Pausa (**Avvio/Pausa**)
- 5** Tasto Partenza ritardata (**Partenza Ritardata**)
- 6** Tasto Risparmio tempo (**Risparmio Tempo**)
- 7** Tasto Extra risciacquo (**Extra Risciacquo**)
- 8** Tasto Macchie (**Macchie**)
- 9** Tasto Riduzione centrifuga (**Giri/Min.**)
- 10** Tasto Temperatura (**Temp.°C**)

La funzione AUTO Stand-by disattiva automaticamente l'apparecchiatura per ridurre il consumo di energia quando:

- Non si usa l'apparecchio da 5 minuti prima di premere il tasto **4**.
 - Tutte le impostazioni vengono annullate.
 - Premere il tasto **1** per riaccendere l'apparecchiatura.
 - Impostare di nuovo il programma di lavaggio e tutte le possibili opzioni.
- 5 minuti dopo il termine di un programma di lavaggio. Far riferimento a "Al termine del programma".

TASTO ON/OFF **1**

Premere questo tasto per attivare e disattivare l'apparecchiatura. Un segnale acustico si attiva quando l'apparecchiatura è accesa.



















DISPLAY **3**



SELETTORE DEI PROGRAMMI **2**

Ruotare questo selettore per impostare un programma. La spia del programma corrispondente si accende.

Il display mostra:

A	<ul style="list-style-type: none"> • La temperatura massima del programma. 														
B	<ul style="list-style-type: none"> • La velocità di centrifuga predefinita del programma. • 'Esclusione centrifuga'¹⁾ e i simboli 'Antipiega'. 														
C	<ul style="list-style-type: none"> • I simboli del display.²⁾ <table border="1"> <thead> <tr> <th>Simboli</th> <th>Descrizione</th> </tr> </thead> <tbody> <tr> <td></td> <td>Fase di lavaggio</td> </tr> <tr> <td></td> <td>Fasi di risciacquo</td> </tr> <tr> <td></td> <td>Fase di centrifuga</td> </tr> <tr> <td></td> <td>Sicurezza bambini</td> </tr> <tr> <td></td> <td>Non è possibile aprire la porta dell'apparecchiatura quando la spia è accesa. È possibile aprire la porta solo quando la spia si spegne. Se la spia rimane accesa, ma il programma è terminato: <ul style="list-style-type: none"> • C'è dell'acqua nel cesto. • La funzione "Anti-piega" è attiva. </td> </tr> <tr> <td></td> <td>Partenza ritardata</td> </tr> </tbody> </table>	Simboli	Descrizione		Fase di lavaggio		Fasi di risciacquo		Fase di centrifuga		Sicurezza bambini		Non è possibile aprire la porta dell'apparecchiatura quando la spia è accesa. È possibile aprire la porta solo quando la spia si spegne. Se la spia rimane accesa, ma il programma è terminato: <ul style="list-style-type: none"> • C'è dell'acqua nel cesto. • La funzione "Anti-piega" è attiva. 		Partenza ritardata
Simboli	Descrizione														
	Fase di lavaggio														
	Fasi di risciacquo														
	Fase di centrifuga														
	Sicurezza bambini														
	Non è possibile aprire la porta dell'apparecchiatura quando la spia è accesa. È possibile aprire la porta solo quando la spia si spegne. Se la spia rimane accesa, ma il programma è terminato: <ul style="list-style-type: none"> • C'è dell'acqua nel cesto. • La funzione "Anti-piega" è attiva. 														
	Partenza ritardata														
D	<ul style="list-style-type: none"> • Durata del programma All'avvio del programma, la durata diminuisce a intervalli di 1 minuto. • Partenza ritardata Quando si preme il tasto partenza ritardata, il display mostra l'ora della partenza ritardata. • Codici di allarme In caso di malfunzionamento dell'apparecchiatura, il display mostra i codici di allarme. Fare riferimento al capitolo 'Risoluzione dei problemi'. • Err Il display visualizza questo messaggio per alcuni secondi se: <ul style="list-style-type: none"> – viene selezionata una funzione non è applicabile per il programma desiderato. – viene modificato il programma mentre è in funzione. La spia del tasto Avvio/Pausa 4 lampeggia. •  Quando il programma è terminato. 														

¹⁾ Disponibile unicamente per il programma Centrifuga/Scarico.

²⁾ I simboli visualizzati sul display quando viene selezionata la relativa fase o funzione.

TASTO AVVIO/PAUSA **4**

Premere il tasto **4** per avviare o interrompere il programma.

TASTO PARTENZA RITARDATA **5**

Premere il tasto **5** per ritardare l'avvio del programma da 30 minuti a 20 ore.

TASTO RISPARMIO TEMPO **6**

Premere il tasto **6** per ridurre la durata del programma.

- Premere una volta per impostare "Durata abbreviata" per capi usati quotidianamente.
- Premere due volte per impostare "Super rapido" per capi poco sporchi.

 Alcuni programmi accettano solo una delle due funzioni.

TASTO EXTRA RISCACQUO **7**

Premere il tasto **7** per aggiungere le fasi di risciacquo a un programma. Usare questa funzione per le persone allergiche ai detersivi e nelle zone in cui l'acqua è dolce.

TASTO MACCHIE **8**

Premere il tasto **8** per aggiungere il trattamento specifico per le macchie ad un programma. Utilizzare questa funzione per la biancheria con macchie difficili da rimuovere. Quando si imposta questa funzione, versare lo smacchiatore nello scomparto .

 La funzione prolunga la durata del programma. Questa funzione non è utilizzabile con temperature inferiori a 40°C.



TASTO CENTRIFUGA **9**

Premere questo tasto per:

- Ridurre la velocità massima della fase di centrifuga durante l'impostazione di un programma.

 Il display mostra solo le velocità della centrifuga disponibili per il programma impostato.

- Disattivare la fase di centrifuga.
- Attivare la funzione "Antipiega". Impostare questa funzione per evitare la formazione di pieghe. L'apparecchiatura non scarica l'acqua al termine del programma.

	La fase di centrifuga è spenta.
	La funzione "Anti-piega" è attiva.

TASTO TEMPERATURA **10**

Premere il tasto **10** per modificare la temperatura predefinita.

--	= acqua fredda
----	----------------

FUNZIONE SEGNALI ACUSTICI

I segnali acustici si attivano quando:



- Si accende l'apparecchiatura.
- Si spegne l'apparecchiatura.
- Si premono i pulsanti.
- Il programma è terminato.
- L'apparecchiatura presenta un problema.

Per **disattivare/attivare** i segnali acustici, premere contemporaneamente il tasto **8** e quello **7** per 6 secondi.

 Se si disattivano i segnali acustici, continueranno a operare solo quando si premono i pulsanti e in caso di guasto.

FUNZIONE SICUREZZA BAMBINI

Questa funzione impedisce ai bambini di giocare con il pannello dei comandi.

- Per attivare la funzione premere contemporaneamente il tasto **10** e quello **9** fino a quando il display mostra il simbolo .
- Per disattivare la funzione premere contemporaneamente il tasto **10** e quello **9** fino a quando il simbolo  si spegne.

È possibile attivare la funzione:

- Prima di premere il tasto Avvio/Pausa **4** : non è possibile avviare l'apparecchiatura.
- Dopo che si preme il tasto Avvio/Pausa **4** , tutti i tasti e il selettore dei programmi sono disattivati.

FUNZIONE RISCIACCO EXTRA PERMANENTE

Grazie a questa funzione è possibile mantenere il risciacquo extra sempre

attivo quando si imposta un nuovo programma.

- Per attivarla, premere il tasto funzione **6** e **5** contemporaneamente finché sul display non compare la spia del tasto **7** .
- Per disattivarla, premere il tasto funzione **6** e **5** contemporaneamente finché sul display non scompare la spia del tasto **7** .

PROGRAMMI

Programma Temperatura	Tipo di carico peso massimo di carico	Ciclo descrizione	Funzioni
Cotoni 95° - A freddo	Bianchi e cotone colorato con capi normalmente sporchi. max. 7 kg	Lavaggio Risciacqui Centrifuga lunga	RIDUZIONE CENTRIFUGA NO CENT. FINALE MACCHIA ¹⁾ EXTRA RISCIAQUO CICLO BREVE ²⁾
Cotoni + Prelavaggio 95° - A freddo	Bianchi e cotone colorato con capi molto sporchi. max. 7 kg	Prelavaggio Lavaggio Risciacqui Centrifuga lunga	RIDUZIONE CENTRIFUGA NO CENT. FINALE MACCHIA ¹⁾ EXTRA RISCIAQUO CICLO BREVE ²⁾
Extra Silent 95° - A freddo	Bianchi e cotone colorato con capi normalmente sporchi. max. 7 kg	Termine programma con l'acqua nel cesto Risciacqui Centrifuga lunga	MACCHIE EXTRA RISCIAQUO CICLO BREVE ²⁾
Sintetici 60° - A freddo	Tessuti sintetici o misti normalmente sporchi. max. 4 kg	Lavaggio Risciacqui Centrifuga breve	RIDUZIONE CENTRIFUGA NO CENT. FINALE MACCHIA ¹⁾ EXTRA RISCIAQUO CICLO BREVE ²⁾
Sintetici + Prelavaggio 60° - A freddo	Tessuti sintetici o misti molto sporchi. max. 4 kg	Ammollo Lavaggio Risciacqui Centrifuga breve	RIDUZIONE CENTRIFUGA NO CENT. FINALE MACCHIA ¹⁾ EXTRA RISCIAQUO CICLO BREVE ²⁾
Stiro Facile ³⁾ 60° - A freddo	Tessuti sintetici normalmente sporchi. max. 4 kg	Lavaggio Risciacqui Centrifuga breve	NO CENT. FINALE EXTRA RISCIAQUO RISPARMIO TEMPO

Programma Temperatura	Tipo di carico peso massimo di carico	Ciclo descrizione	Funzioni
Delicati 40° - A freddo	Tessuti delicati come acrilici, viscosa e poliestere, normalmente sporchi. max. 4 kg	Lavaggio Risciacqui Centrifuga breve	RIDUZIONE CENTRIFUGA NO CENT. FINALE MACCHIA ¹⁾ EXTRA RISCIAQUO CICLO BREVE ²⁾
Lana/Seta 40° - A freddo	Lana lavabile a macchina. Tessuti delicati e capi in lana lavabili a mano che recano sull'etichetta il simbolo di «lavaggio a mano». max. 2 kg	Lavaggio Risciacqui Centrifuga breve	RIDUZIONE CENTRIFUGA NO CENT. FINALE
Centrifuga/Scarico ⁴⁾	Tutti i tessuti Il carico massimo di biancheria è correlato al tipo di biancheria.	Scarico dell'acqua Fase di centrifuga a velocità massima.	RIDUZIONE CENTRIFUGA ESCLUSIONE CENTRIFUGA
Risciacquo	Capi lavati a mano.	Un risciacquo con additivo Centrifuga lunga	RIDUZIONE CENTRIFUGA NO CENT. FINALE EXTRA RISCIAQUO ⁵⁾
Tende 40° - A freddo	Imposta il programma per lavare tende. Aggiunge automaticamente la fase di prelavaggio per togliere la polvere dalle tende. Si consiglia di NON versare il detersivo nello scomparto del prelavaggio. max. 2 kg	Ammollo Lavaggio Risciacqui Centrifuga breve	RIDUZIONE CENTRIFUGA NO CENT. FINALE EXTRA RISCIAQUO
Jeans 60° - A freddo	Tutti i capi in jeans. Capi in jersey con tessuti "tecnici". max. 7 kg	Lavaggio Risciacqui Centrifuga breve	RIDUZIONE CENTRIFUGA NO CENT. FINALE EXTRA RISCIAQUO CICLO BREVE ²⁾

Programma Temperatura	Tipo di carico peso massimo di carico	Ciclo descrizione	Funzioni
Rapido 60° - 20°	Programma di lavaggio breve da utilizzare per i capi bianchi o colorati che non stinguono in cotone e i tessuti misti leggermente sporchi. max. 5 kg	Lavaggio Risciacqui Centrifuga lunga	RIDUZIONE CENTRIFUGA NO CENT. FINALE EXTRA RISCIAQUO
20 Min. - 3 kg 40° - 30°	Capi in cotone e sintetici leggermente sporchi od indossati solo una volta. max. 3 kg	Lavaggio Risciacqui Centrifuga breve	RIDUZIONE CENTRIFUGA
Super Eco⁶⁾ Freddo	Tessuti misti (capi in cotone e sintetici). max. 3 kg	Lavaggio Risciacqui Centrifuga lunga	RIDUZIONE CENTRIFUGA NO CENT. FINALE EXTRA RISCIAQUO
Eco⁷⁾ 60° - 40°	Bianchi e cotone colorato con capi normalmente sporchi. max. 7 kg	Lavaggio Risciacqui Centrifuga lunga	RIDUZIONE CENTRIFUGA NO CENT. FINALE MACCHIE EXTRA RISCIAQUO RISPARMIO TEMPO

1) La funzione Macchie non è disponibile a temperature inferiori a 40 ° C

2) Se si seleziona la funzione Extra rapido, consigliamo di ridurre la quantità del carico. È possibile mantenere il pieno carico ma i risultati di lavaggio non saranno ottimali.

3) Per ridurre la formazione di pieghe, il lavaggio e la fase di centrifuga sono delicati. L'apparecchiatura eseguirà alcuni risciacqui aggiuntivi.

4) La fase predefinita della velocità di centrifuga è correlata ai capi in cotone. Selezione della velocità di centrifuga. Accertarsi che vada bene con il tipo di biancheria. Per selezionare solo il programma SCARICO, impostare la funzione su ESCLUSIONE CENTRIFUGA.

5) Premere il tasto EXTRA RISCIAQUO per aggiungere risciacqui. Con una bassa velocità di centrifuga l'apparecchiatura effettua risciacqui delicati ed una centrifuga breve

6) Selezionare questo programma per ridurre la durata del lavaggio e diminuire il consumo di energia e acqua.

7) Impostare il programma per avere dei buoni risultati di lavaggio e ridurre il consumo di energia. Il tempo del programma di lavaggio viene prolungato.

VALORI DI CONSUMO

Programma ¹⁾	Consumo di energia (kWh) ²⁾	Consumo di acqua (litri) ²⁾
Cotone bianco 95 °C	2.4	73

Programma ¹⁾	Consumo di energia (kWh) ²⁾	Consumo di acqua (litri) ²⁾
Cotone 60 °C	1.5	69
Cotone 40 °C	0.90	69
Sintetici 40 °C	0.55	48
Delicati 40 °C	0.65	58
Lana/Lavaggio a mano 30 °C	0.35	57
Programmi per il risparmio energetico		
Cotone risparmio energia 60 °C ³⁾	0.91	49
Cotone risparmio energia 40 °C ³⁾	0.70	49
i	Cotone risparmio energia 40 °C e Cotone risparmio energia 60 °C sono i programmi standard per il cotone per indumenti in cotone con un livello normale di sporcizia. Sono adatti per la pulizia di indumenti con un livello normale di sporcizia e sono i programmi più efficaci in termini di energia combinata e consumo d'acqua per il lavaggio di quel tipo di biancheria in cotone. La temperatura reale dell'acqua potrebbe essere diversa dalla temperatura dichiarata del ciclo.	

¹⁾ Consultare il display per la durata del programma.

²⁾ Le informazioni di consumo presentate nella tabella sono indicative. Possono variare a seconda della quantità e del tipo di carico, della temperatura dell'acqua e della temperatura ambiente.

³⁾ Questo è il programma per gli istituti di prova. Conforme a EN60456.

PREPARAZIONE AL PRIMO UTILIZZO

1. Per attivare il sistema di scarico, versare 2 litri d'acqua nello scomparto del lavaggio principale del contenitore del detersivo.
2. Mettere una piccola quantità di detersivo nello scomparto del lavaggio

principale del contenitore del detersivo. Impostare e avviare un programma per il cotone alla massima temperatura senza carico. In questo modo si rimuoverà tutto lo sporco possibile dal cesto e dalla vasca.

USO DELL'APPARECCHIATURA

1. Aprire il rubinetto dell'acqua.
2. Inserire la spina nella presa.
3. Premere il tasto **1** per accendere l'apparecchiatura.
4. Mettere la biancheria nell'apparecchiatura.
5. Usare la quantità corretta di detersivo e additivi.
6. Impostare e avviare il programma corretto per il tipo di capi ed il grado di sporco.

CARICARE LA BIANCHERIA

1. Aprire l'oblò dell'apparecchiatura.
2. Introdurre la biancheria nel cesto, un capo alla volta. Scuotere i capi prima di introdurli nell'apparecchiatura.
3. Chiudere l'oblò.



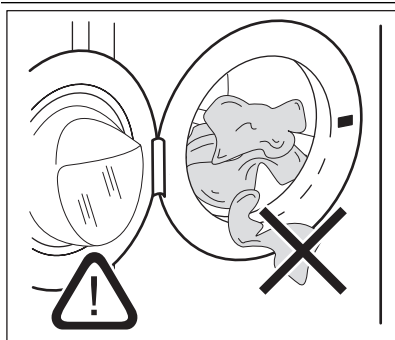



Assicurarsi di non mettere troppa biancheria nel cesto.

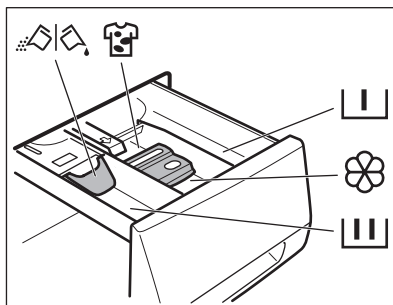

Assicurarsi che non vi sia della biancheria tra la guarnizione e l'oblò. Vi è il rischio di perdite d'acqua o danni alla biancheria.

RIEMPIRE CON DETERSIVI E ADDITIVI



	Scomparto del detersivo per la fase di prelavaggio e il programma ammollo. Aggiungere il detersivo per il prelavaggio e l'ammollo prima che inizi il programma.
	Scomparto del detersivo per la fase di lavaggio. Se si utilizza un detersivo liquido, versarlo immediatamente prima di avviare il programma.
	Scomparto degli additivi liquidi (ammorbidente, inamidante). Introdurre il prodotto nello scomparto prima di avviare il programma.
MAX	Il simbolo indica il livello massimo degli additivi liquidi.
	Scomparto per lo smacchiatore. Versare il prodotto nello scomparto e impostare la funzione macchie prima di avviare il programma.
	Inserto per detersivo liquido o in polvere Ruotarlo (verso l'alto o il basso) nella posizione corretta per utilizzare il detersivo liquido o in polvere.
	Osservare sempre le istruzioni riportate sulle confezioni dei detersivi.

Controllare la posizione dell'inserto

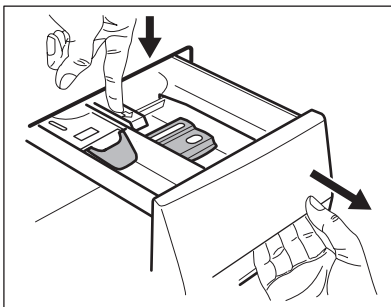

1. Estrarre il contenitore del detersivo fino all'arresto.
2. Abbassare la levetta per estrarre il contenitore.

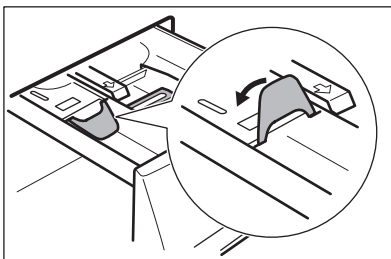

3. Per utilizzare il detersivo in polvere, ruotare l'inserto verso l'alto.

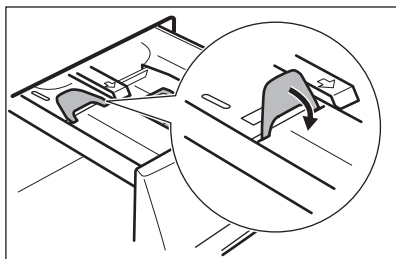

5. Dosare il detersivo e l'ammorbidente.
6. Chiudere accuratamente il contenitore del detersivo. Accertarsi che l'inserto non venga bloccato quando si chiude il cassetto.

4. Per utilizzare il detersivo liquido, ruotare l'inserto verso il basso.



Con l'inserto in posizione **AB-BASSATA**:

- Non utilizzare detersivi in gel o densi.
- Non versare il detersivo liquido oltre il limite indicato sull'inserto.
- Non impostare la fase di prelavaggio.
- Non impostare la funzione partenza ritardata.

IMPOSTAZIONE ED AVVIO DI UN PROGRAMMA

1. Ruotare il selettore sul programma. La spia del programma corrispondente si accende.
2. La spia del tasto **4** lampeggia ed è di colore rosso.
3. Il display mostra la temperatura predefinita e la velocità di centrifuga. Per modificare la temperatura e/o la velocità di centrifuga, premere i relativi tasti.
4. Impostare le funzioni disponibili. La spia della funzione impostata si accende oppure il display indica il simbolo relativo.
5. Premere il tasto **4** per avviare il programma. La spia del tasto **4** è acceso.

INTERROMPERE UN PROGRAMMA

1. Premere il tasto **4**. La spia lampeggia.
2. Premere nuovamente il tasto **4**. Il programma di lavaggio prosegue.

ANNULLARE UN PROGRAMMA

1. Premere il tasto **1** per annullare il programma e per spegnere l'apparecchiatura.
2. Premere nuovamente il tasto **1** per accendere l'apparecchiatura. A questo punto è possibile impostare un nuovo programma di lavaggio.



L'apparecchiatura non scarica l'acqua.

MODIFICARE UNA FUNZIONE

È possibile modificare solo alcune funzioni prima che si attivino.

1. Premere il tasto **4**. La spia lampeggia.
2. Modificare la funzione impostata.

SELEZIONARE LA PARTENZA RITARDATA

1. Premere ripetutamente il tasto **5** fino a quando il display visualizza il

numero di minuti od ore. Si accendono i simboli corrispondenti.

2. Premere il tasto **4**, l'apparecchiatura avvia il conto alla rovescia della partenza ritardata.

Appena è completato il conto alla rovescia, il programma si avvia automaticamente.



Prima di premere il tasto **4** per avviare l'apparecchiatura, è possibile annullare o modificare l'impostazione della partenza ritardata.

Non è possibile impostare la partenza ritardata con il programma **Vapore**.

ANNULLARE LA PARTENZA RITARDATA

1. Premere il tasto **4**. La spia corrispondente lampeggia.
2. Premere ripetutamente il tasto **5** fino a quando sul display non compare **0'**.
3. Premere il tasto **4**. Il programma si avvia.

APRIRE L'OBLÒ

Durante lo svolgimento del programma o della partenza ritardata l'oblò è bloccato.

AL TERMINE DEL PROGRAMMA

- L'apparecchiatura si interrompe automaticamente.
- Vengono riprodotti i segnali acustici.
- Il display  si accende.
- La spia del tasto Avvio/Pausa **4** si spegne.
- Il simbolo di blocco della porta si spegne.
- Premere il tasto **1** per spegnere l'apparecchiatura. Dopo cinque minuti dalla fine del programma, la funzione di risparmio energetico spegne automaticamente l'apparecchiatura.

Per aprire l'oblò dell'apparecchiatura.

1. Premere il tasto **4**. Il simbolo di blocco dell'oblò nel display si spegne.
2. Aprire l'oblò dell'apparecchiatura.
3. Chiudere l'oblò dell'apparecchiatura e premere il tasto **4**. Il programma o la partenza ritardata prosegue.



Se la temperatura e il livello dell'acqua nel cesto sono troppo alti, il simbolo di blocco dell'oblò resta acceso e non è possibile aprirlo. Per aprire l'oblò procedere come segue:

1. Spegnerne l'apparecchiatura.
2. Attendere alcuni minuti.
3. Accertarsi che non vi sia acqua nel cesto.



Se si spegne l'apparecchiatura, è necessario impostare nuovamente il programma.



Quando si accende nuovamente l'apparecchiatura, il display mostra la fine dell'ultimo programma impostato. Ruotare il selettore dei programmi per impostare un nuovo ciclo.

- Togliere la biancheria dall'apparecchiatura. Assicurarsi che il cesto sia vuoto.
- Tenere l'oblò socchiuso per evitare muffa e cattivi odori.
- Chiudere il rubinetto dell'acqua.

Il programma di lavaggio è terminato, ma c'è acqua nel cesto:

- Il cesto ruota regolarmente in modo da non sgualcire i tessuti.
- La porta resta bloccata.
- Prima di aprire l'oblò si deve scaricare l'acqua.

Per scaricare l'acqua:

1. Se necessario, ridurre la velocità di centrifuga.

2. Premere il tasto di Avvio/Pausa **4**. L'apparecchiatura scarica l'acqua ed esegue la centrifuga.

3. Al termine del programma, una volta spento il simbolo di blocco dell'oblò, è possibile aprirlo.

4. Spegnere l'apparecchiatura.



L'apparecchiatura scarica ed esegue automaticamente la centrifuga dopo circa 18 ore.

CONSIGLI E SUGGERIMENTI UTILI

IL CARICO DI BIANCHERIA

- Suddividere la biancheria in: bianchi, colorati, sintetici, delicati e lana.
- Seguire le istruzioni di lavaggio indicata nelle etichette dei capi.
- Non lavare insieme capi bianchi e colorati.
- Alcuni capi colorati possono scolorire al primo lavaggio. Consigliamo di lavarli separatamente le prime volte.
- Abbottonare le federe e chiudere cerniere, ganci e bottoni. Chiudere le cinture.
- Svuotare le tasche e distendere i capi.
- Rivoltare i tessuti multi-strato, i capi in lana e quelli con immagini stampate.
- Rimuovere le macchie difficili.
- Lavare le macchie difficili con un detersivo apposito.
- Fare attenzione alle tende. Togliere i ganci o sistemare le tende in una retina o federa.
- Non lavare a macchina:
 - Capi senza senz'orlo o strappati
 - Reggiseni con ferretto.
 - Usare una retina per lavare i piccoli capi.
- Un carico molto ridotto può causare problemi di equilibrio durante la fase di centrifuga. In tal caso, sistemare manualmente i capi nella vasca e riavviare la fase di centrifuga.

MACCHIE OSTINATE

Per alcune macchie, acqua e detersivo non è sufficiente. Consigliamo di rimuovere tali macchie prima di mettere i capi nell'apparecchiatura. Sono disponibili degli smacchiatori speciali. Usare uno smacchiatore spe-

ciale adatto al tipo di macchia e tessuto.

DETERSIVI E ADDITIVI

- Usare esclusivamente detersivi e additivi adatti ai lavaggi in lavatrice.
- Non mischiare tipi diversi di detersivi.
- Per motivi ecologici, non usare una quantità di detersivo superiore a quella corretta.
- Osservare le istruzioni riportate sulle confezioni di tali prodotti.
- Usare i prodotti adatti al tipo e colore di tessuto, la temperatura del programma e il livello di sporco.
- Se si usano dei detersivi liquidi, non impostare la fase di prelavaggio.
- Se l'apparecchiatura non dispone di contenitore del detersivo con flap, aggiungere i detersivi liquidi in una pallina dosatrice.

DUREZZA DELL'ACQUA

Se la durezza dell'acqua locale è alta o moderata, consigliamo di usare un decalcificatore dell'acqua per lavabiancherie. Nelle zone in cui l'acqua è dolce non è necessario usare un decalcificatore dell'acqua.

Per conoscere il livello di durezza dell'acqua locale contattare l'ente erogatore locale.

Osservare le istruzioni riportate sulle confezioni dei prodotti.

La durezza dell'acqua è misurata in scale equivalenti:

- Scala tedesca (°dH)
- Gradi francesi (°TH).
- e in mmol/l (millimol per litro, unità internazionale di durezza dell'acqua).
- Gradi Clarke.

Tabella sulla durezza dell'acqua

Livello	Tipo	Durezza dell'acqua			
		°dH	°T.H.	mmol/l	Clarke
1	Dolce	0-7	0-15	0-1,5	0-9
2	cottura me- dia	8-14	16-25	1,6-2,5	10-16
3	Dura	15-21	26-37	2,6-3,7	17-25
4	Molto dura	> 21	> 37	>3,7	>25

PULIZIA E CURA



AVVERTENZA

Scollegare l'apparecchiatura dall'alimentazione di rete prima di pulirla.

TRATTAMENTO ANTICALCARE

L'acqua che si usa contiene calcare. Se necessario, usare un decalcificatore dell'acqua per eliminare il calcare. Utilizzare un prodotto apposito per lavabiancherie. Osservare le istruzioni riportate sulle confezioni dei produttori. Farlo separatamente dal lavaggio.

PULIZIA ESTERNA

Pulire l'apparecchiatura esclusivamente con acqua tiepida saponata. Asciugare perfettamente tutte le superfici.



ATTENZIONE

Non utilizzare alcol, solventi o prodotti chimici.

PULIZIA DI MANTENIMENTO

Con i programmi a bassa temperatura è possibile che parte del detergente resti

GUARNIZIONE DELL'OBLÒ

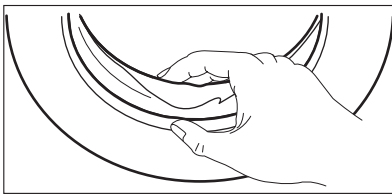

nel cesto. Eseguire regolarmente una pulizia di mantenimento. A tal fine:

- Togliere la biancheria dal cesto.
- Selezionare il programma di lavaggio più caldo per il cotone.
- Usare una quantità corretta di detersivo in polvere con caratteristiche biologiche.

Dopo ogni lavaggio, tenere l'oblò aperto per un momento per evitare muffa e odori sgradevoli.

CESTO

Controllare regolarmente il cesto per evitare la formazione di calcare e ruggine.

Utilizzare soltanto prodotti adatti a rimuovere la ruggine dal cesto.

Per farlo:

- Pulire il cesto con un prodotto adatto all'acciaio inossidabile.
- Avviare un programma breve per cotone alla massima temperatura con una quantità ridotta di detersivo.

Controllare regolarmente la guarnizione e rimuovere tutti gli oggetti presenti nella parte interna.

CONTENITORE DEL DETERSIVO

Per pulire il contenitore:

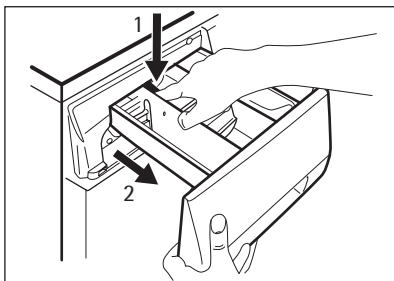

1. Premere la leva.
2. Estrarre il contenitore.

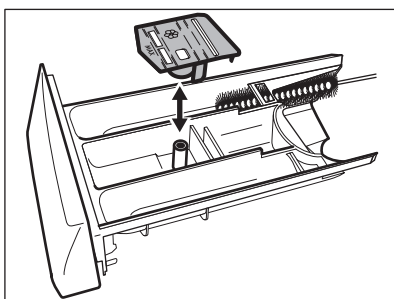

3. Rimuovere la parte superiore dello scomparto per additivi liquidi.
4. Lavare tutte le parti con acqua.

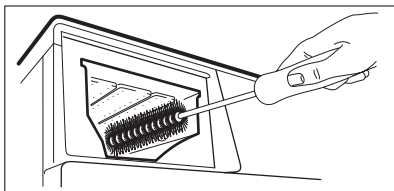

5. Pulire il vano del contenitore con uno spazzolino.
6. Reinserrire il contenitore nel vano.

POMPA DI SCARICO



Controllare regolarmente la pompa di scarico e accertarsi che sia pulita.

Pulire la pompa se:

- L'apparecchiatura non scarica l'acqua.
- Il cesto non può girare.
- L'apparecchiatura emette un rumore anomalo a causa del blocco della pompa di scarico.
- Il display mostra un codice di allarme a causa del problema con lo scarico dell'acqua.



AVVERTENZA

1. Scollegare la spina dalla presa di corrente.
2. Non togliere il filtro durante il funzionamento dell'apparecchiatura. Non pulire la pompa di scarico se l'acqua presente nell'apparecchiatura è calda. L'acqua deve essere fredda per pulire la pompa di scarico.

Per pulire la pompa di scarico:

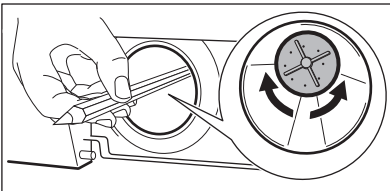
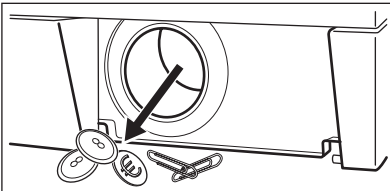
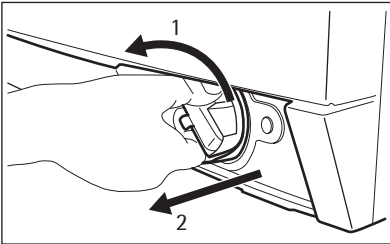
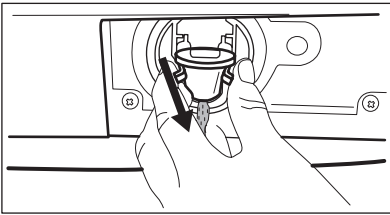
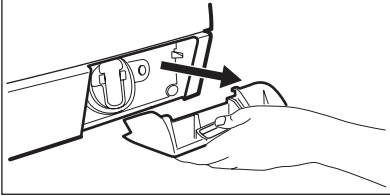
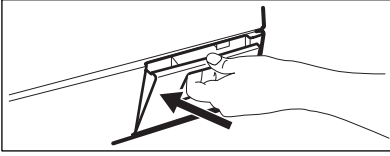

1. Aprire la porta della pompa di scarico.
2. Tirare l'inserto per estrarlo.
3. Sistemare un contenitore sotto il vano della pompa di scarico per raccogliere l'acqua che fuoriesce.
4. Premere le due leve e tirare in avanti il condotto di scarico per permettere all'acqua di fuoriuscire.
5. Quando il contenitore è pieno d'acqua, rimettere il condotto di scarico in posizione e svuotare il contenitore. Ripetere i passaggi 4 e 5 finché non fuoriesce più acqua della pompa di scarico.
6. Tirare il condotto di scarico e ruotare il filtro per rimuoverlo.
7. Rimuovere la lanugine e gli oggetti dalla pompa.
8. Assicurarsi che il girante della pompa possa girare. Se ciò non è possibile, contattare il centro assistenza.

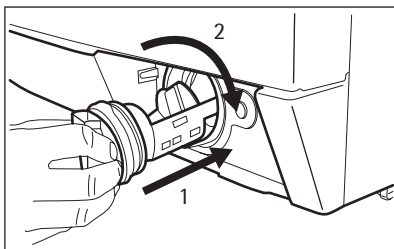

FILTRO DEL TUBO DI CARICO E FILTRO DELLA VALVOLA DI INGRESSO

Potrebbe essere necessario pulire i filtri quando:

- L'apparecchiatura non carica acqua.
- L'apparecchiatura carica acqua troppo a lungo.

9. Pulire il filtro al di sotto del rubinetto dell'acqua e reinserirlo nella pompa nelle speciali guide.
10. Accertarsi di chiudere correttamente il filtro per evitare perdite.
11. Reinserrire l'inserto e chiudere l'oblò della pompa di scarico.

- La spia del tasto **4** lampeggia e il display mostra l'allarme corrispondente. Fare riferimento alla sezione "Risoluzione dei problemi e assistenza".



AVVERTENZA

Scollegare la spina dalla presa di corrente.

Per pulire i filtri d'ingresso dell'acqua:

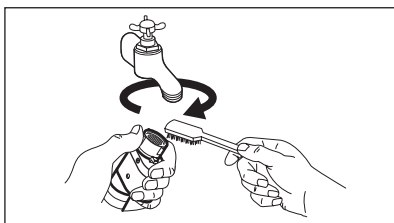

1. Chiudere il rubinetto dell'acqua.
2. Rimuovere il tubo di carico dell'acqua dal rubinetto.
3. Pulire il filtro nel tubo di carico dell'acqua con uno spazzolino duro.

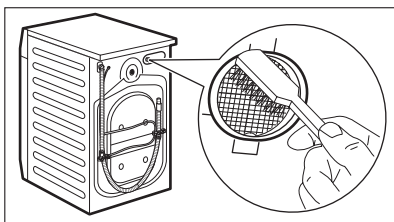

4. Togliere il tubo di carico dell'acqua situato dietro l'apparecchiatura.
5. Pulire il filtro nella valvola con uno spazzolino duro o un asciugamano.

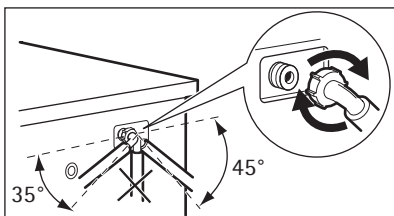

6. Rimontare il tubo di carico dell'acqua. Assicurarsi che gli attacchi siano ben chiusi per impedire perdite.
7. Aprire il rubinetto dell'acqua.

SCARICO DI EMERGENZA

In caso di guasto, l'apparecchiatura non è in grado di scaricare l'acqua.

In tal caso, eseguire i punti da (1) a (6) di "Per pulire la pompa di scarico". Se necessario, pulire la pompa. Rimontare il condotto di scarico e chiudere l'inserto della pompa di scarico.

Quando si scarica l'acqua utilizzando la procedura di scarico di emergenza, è necessario attivare il sistema di scarico.

1. Versare 2 litri d'acqua nello scomparto del lavaggio principale del contenitore del detersivo.
2. Avviare il programma per scaricare l'acqua.

PRECAUZIONI ANTIGELO

Se si installa l'apparecchiatura in un luogo in cui la temperatura può scendere al di sotto di 0°C, togliere l'acqua residua dal tubo di carico dell'acqua e la pompa di scarico.

1. Scollegare la spina dalla presa di corrente.
2. Chiudere il rubinetto dell'acqua.

3. Rimuovere il tubo di carico dell'acqua
4. Sistemare le due estremità del tubo di carico in un contenitore e lasciare che l'acqua fluisca fuori dal tubo.
5. Svuotare la pompa di scarico. Fare riferimento alla procedura per lo scarico di emergenza
6. Quando la pompa di scarico è vuota, rimontare il tubo di carico.



AVVERTENZA

Accertarsi che la temperatura sia superiore a 0°C prima di utilizzare nuovamente l'apparecchiatura.

Il produttore declina ogni responsabilità per danni causati da basse temperature.

RISOLUZIONE DEI PROBLEMI

L'apparecchiatura non si avvia o si blocca durante il funzionamento.

Cercare dapprima di risolvere il problema (fare riferimento alla tabella). Se ciò non è possibile, contattare l'assistenza tecnica.

In alcuni casi, sono emessi i segnali acustici e il display mostra un codice di allarme:

- **E10** - L'apparecchiatura non carica acqua.

- **E20** - L'apparecchiatura non scarica l'acqua.
- **E40** - Il coperchio dell'apparecchiatura è aperto o non è chiuso correttamente.
- **EFO** - Il dispositivo antiaggimento è attivo.



AVVERTENZA

Spegnere l'apparecchiatura prima di eseguire i controlli.

Problema	Possibile causa	Possibile soluzione
L'apparecchiatura non carica acqua.	Il rubinetto dell'acqua è chiuso.	Aprire il rubinetto dell'acqua.
	Il tubo di carico dell'acqua è danneggiato.	Verificare che il tubo di carico dell'acqua non sia danneggiato.
	I filtri del tubo di carico dell'acqua sono ostruiti.	Pulire i filtri. Fare riferimento a "Pulizia e cura".
	Il rubinetto dell'acqua è ostruito o intasato dal calcare.	Pulire il rubinetto dell'acqua.
	Il tubo di carico dell'acqua non è collegato correttamente.	Controllare che il collegamento sia corretto.
	La pressione dell'acqua è troppo bassa.	Contattare l'ente erogatore locale.
L'apparecchiatura non scarica l'acqua.	Il tubo di scarico dell'acqua è danneggiato.	Accertarsi che il tubo di scarico dell'acqua non sia danneggiato.
	Il filtro della pompa di scarico è bloccato.	Pulire il filtro della pompa di scarico. Fare riferimento a "Pulizia e cura".
	Il tubo di scarico dell'acqua non è collegato correttamente.	Controllare che il collegamento sia corretto.
	È stato selezionato un programma di lavaggio senza fase di scarico.	Impostare il programma di scarico.
	La funzione Antipiega è attiva.	Impostare il programma di scarico.
Il coperchio dell'apparecchiatura è aperto o non è chiuso correttamente.		Chiudere il coperchio correttamente.

Problema	Possibile causa	Possibile soluzione
Il dispositivo anti-allagamento è attivo.		<ul style="list-style-type: none"> • Scollegare l'apparecchiatura. • Chiudere il rubinetto dell'acqua. • Contattare il centro di assistenza.
La fase di centrifuga non funziona.	La fase di centrifuga è disattivata.	Impostare il programma di centrifuga.
	Il filtro della pompa di scarico è bloccato.	Pulire il filtro della pompa di scarico. Fare riferimento a "Pulizia e cura".
	Problemi di equilibrio con il carico di biancheria.	Sistemare manualmente i capi nella vasca e riavviare la fase di centrifuga.
Il programma non si avvia.	La spina non è inserita nella presa di alimentazione.	Inserire la spina di alimentazione.
	Un fusibile del quadro elettrico di casa è bruciato.	Sostituire il fusibile.
	Non è stato premuto il tasto 4 .	Premere il tasto 4 .
	È stata impostata la partenza ritardata.	Per avviare immediatamente il programma, annullare la partenza ritardata.
	La funzione Sicurezza bambini è attivata.	Disattivare la funzione Sicurezza bambini.
Presenza di acqua sul pavimento.	Perdite dagli attacchi dei tubi dell'acqua.	Verificare che gli attacchi siano chiusi bene.
	Perdite dalla pompa di scarico.	Accertarsi che il filtro della pompa di scarico sia chiuso.
	Il tubo di scarico dell'acqua è danneggiato.	Verificare che il tubo di carico dell'acqua non sia danneggiato.
Non è possibile aprire il coperchio dell'apparecchiatura.	Il programma di lavaggio è in corso.	Lasciar terminare il programma di lavaggio.
	C'è dell'acqua nel cesto.	Impostare il programma di scarico o di centrifuga.
L'apparecchiatura emette un rumore anomalo.	Livellamento errato dell'apparecchiatura.	Regolare il livellamento dell'apparecchiatura. Fare riferimento alla sezione "Installazione".

Problema	Possibile causa	Possibile soluzione
	Non si ha tolto l'imballaggio e/o i bulloni per il trasporto.	Togliere l'imballaggio e/o i bulloni per il trasporto. Fare riferimento alla sezione "Installazione".
	Il carico è molto ridotto.	Aggiungere altri capi nel cesto.
L'apparecchiatura carica e scarica immediatamente l'acqua.	L'estremità del tubo di scarico è posizionata troppo in basso.	Accertarsi che il tubo di scarico sia nella posizione corretta.
I risultati del lavaggio non sono soddisfacenti.	Il detersivo utilizzato non era sufficiente o giusto.	Aumentare la dose di detersivo o utilizzare un altro prodotto.
	Non si ha eliminato le macchie difficili prima di lavare la biancheria.	Pretrattare le macchie difficili usando i prodotti speciali reperibili in commercio.
	È stata impostata la temperatura errata.	Accertarsi di impostare la temperatura corretta.
	Carico eccessivo.	Ridurre il carico di biancheria.

Una volta effettuati questi controlli, accendere l'apparecchiatura. Il programma riprende dal punto in cui era stato interrotto.

In caso di ricomparsa dell'anomalia, contattare il centro di assistenza. Se il display mostra altri codici di allarme, contattare il centro assistenza.

INSTALLAZIONE

DISIMBALLAGGIO

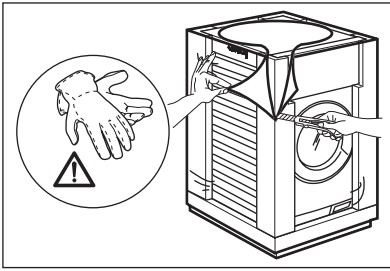

1. Utilizzare i guanti. Togliere la pellicola esterna. Se necessario, servirsi di un taglierino.

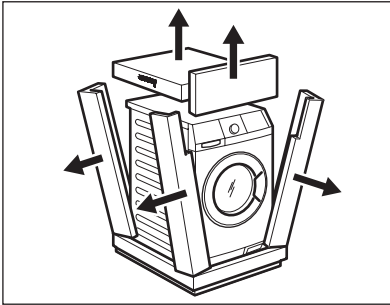

2. Togliere il cartone in alto.
3. Togliere i materiali di imballaggio in polistirolo.

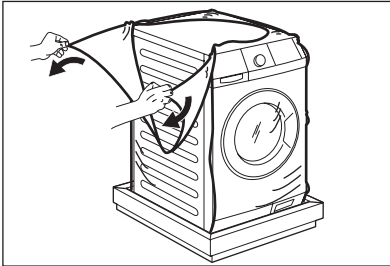

4. Togliere la pellicola interna.

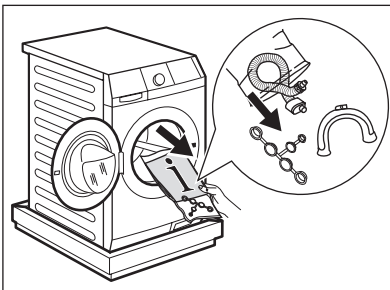

5. Aprire l'oblò. Rimuovere il polistirolo dalla guarnizione dell'oblò e tutti i pezzi dal cesto.

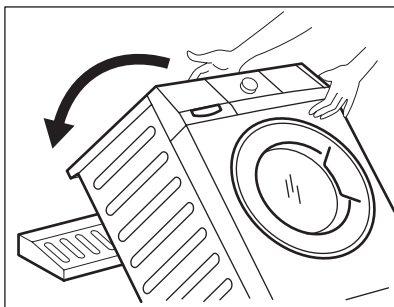

6. Poggiare la parte anteriore sul pavimento dietro all'apparecchiatura. Sistemare il lato posteriore dell'apparecchiatura sul polistirolo facendo attenzione. Assicurarsi di non danneggiare i tubi.

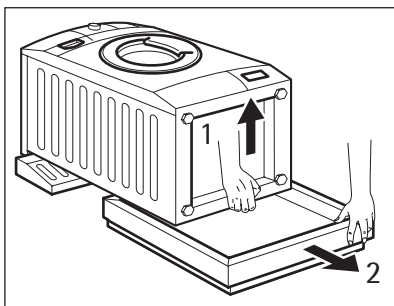

7. Togliere la protezione di polistirolo dal fondo.
8. Sollevare l'apparecchiatura in posizione verticale.

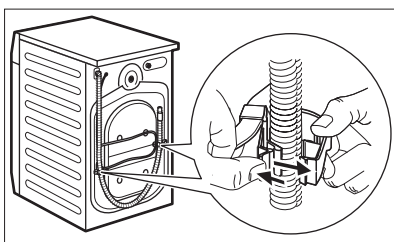

9. Staccare il cavo di alimentazione ed il tubo di scarico dagli appositi supporti.

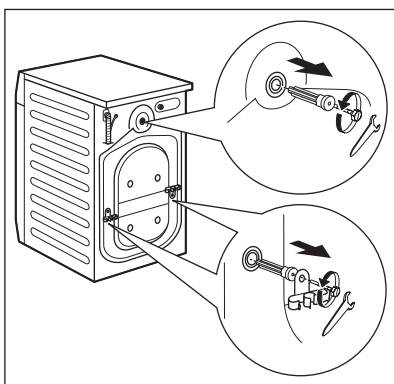

10. Togliere i tre bulloni. Utilizzare la chiave fornita con l'apparecchiatura.
11. Estrarre i distanziatori in plastica.

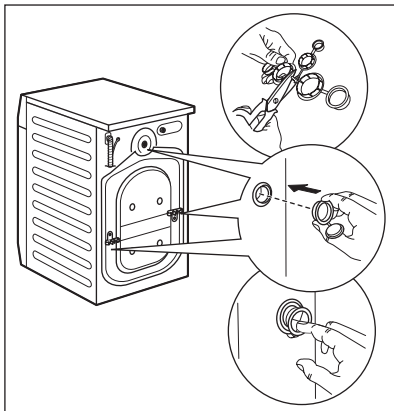

12. Rimettere i distanziatori in plastica e i tappi in plastica. I tappi sono disponibili nel sacchetto del libretto di istruzioni.



AVVERTENZA

Prima di installare l'apparecchiatura, rimuovere tutto il materiale di imballaggio e i bulloni per il trasporto.



Consigliamo di conservare l'imballaggio e i bulloni per il trasporto per quando si sposta l'apparecchiatura.

POSIZIONAMENTO E LIVELLAMENTO

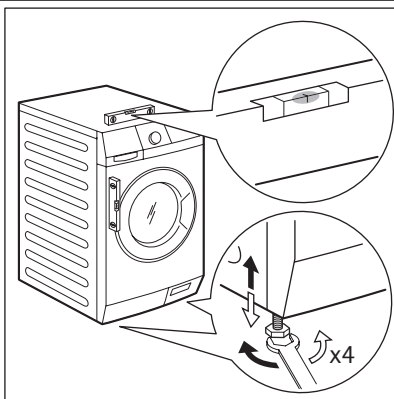

- Installare l'apparecchiatura su un pavimento piano e solido.
- Accertarsi che la moquette non impedisca la circolazione dell'aria sotto l'apparecchiatura.
- Assicurarsi che l'apparecchiatura non tocchi la parete o altre unità
- Allentare o stringere i piedini per regolare il livello. Una corretta regolazione del livello dell'apparecchiatura impedisce la vibrazione, rumore e movimento della suddetta durante il suo funzionamento.

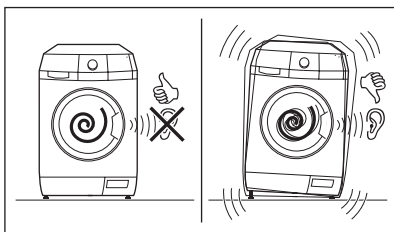

- L'apparecchiatura deve essere in piano ed appoggiata in modo stabile.



ATTENZIONE

Non mettere cartone, legno o materiali equivalenti sotto i piedini dell'apparecchiatura per regolarne il livello.

TUBO DI CARICO DELL'ACQUA

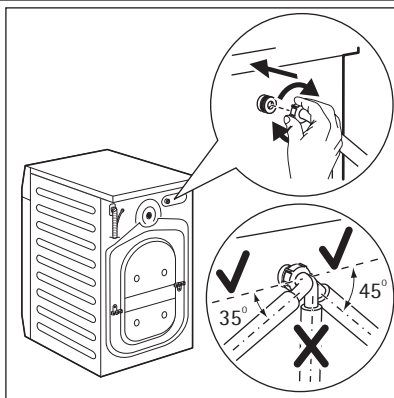

- Collegare il tubo all'apparecchiatura. Ruotare il tubo di carico solo a sinistra o a destra. Allentare il dado ad anello per sistemarlo nella posizione corretta.

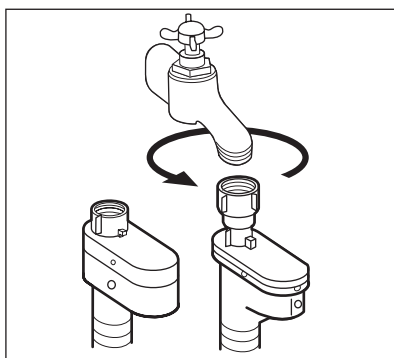

- Collegare il tubo di carico dell'acqua a un rubinetto dell'acqua fredda con filettatura 3/4".



ATTENZIONE

Accertarsi che non vi siano perdite negli attacchi.



Non usare una prolunga se il tubo di carico dell'acqua è troppo corto. Contattare il centro di assistenza per sostituire il tubo di carico dell'acqua.

Dispositivo Acqua-stop

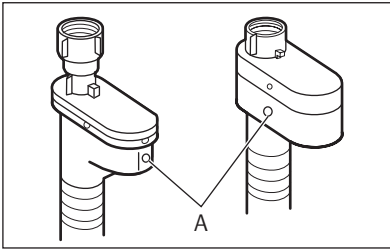

Il tubo di carico dell'acqua dispone di un dispositivo Acqua-stop. Questo dispositivo impedisce le perdite d'acqua nel tubo da ascrivere al naturale invecchiamento del tubo. Il settore rosso nella finestra «A» mostra questo problema. In tal caso, chiudere il rubinetto dell'acqua e contattare il centro di assistenza per sostituire il tubo.

SCARICO DELL'ACQUA

Vi sono diverse procedure per collegare il tubo di scarico:

Con la guida del tubo di plastica.

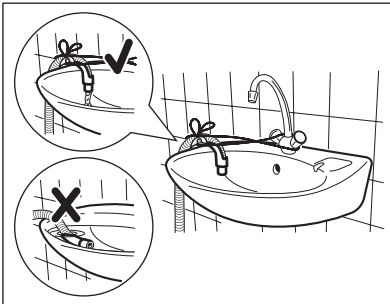
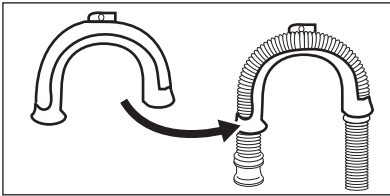

- Sul bordo di un lavandino.
- Accertarsi che la guida in plastica non si muova durante lo scarico dell'apparecchiatura. Collegare la guida al rubinetto dell'acqua o la parete.

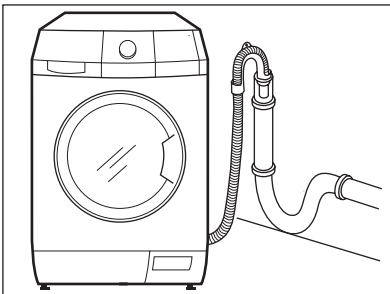

- A un tubo fisso dotato di sfiato. Fare riferimento all'immagine. Direttamente all'interno di una condotta di scarico a un'altezza non inferiore ai 60 cm e non superiore ai 100 cm. La parte finale del tubo di scarico deve sempre essere ventilata, ad esempio il diametro interno della condotta di scarico deve essere superiore rispetto al diametro esterno del tubo di scarico.

Senza la guida del tubo di plastica.

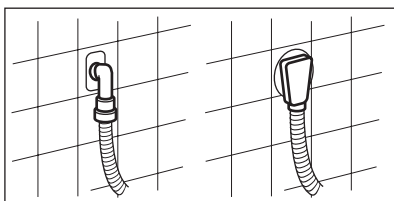
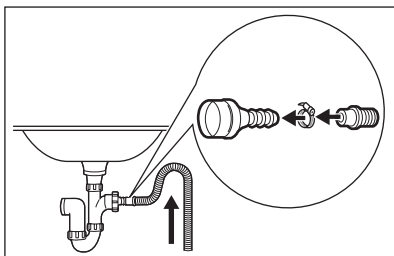

- A un sifone di scarico.
Fare riferimento all'immagine. Sistemare il tubo di scarico nel sifone e serrarlo con un fermo. Accertarsi che il tubo di scarico formi una curva ascendente onde evitare che particelle residue passino dal lavandino all'apparecchiatura.
- Direttamente in una condotta di scarico incassata nel muro del locale e serrare con un fermo.



È possibile prolungare il tubo di scarico fino a un massimo di 400 Cm. Contattare il centro assistenza per l'altro tubo di scarico e la prolunga.

www.aeg.com/shop

132938740-A-042011

