

Lavamat LS 60843L



Istruzioni per l'uso

Lavabiancheria

PERFEKT IN FORM UND FUNKTION

AEG

 Electrolux

Grazie per aver scelto uno dei nostri prodotti di qualità.

Per garantire il funzionamento ottimale e regolare dell'apparecchio, la preghiamo di leggere attentamente questo manuale d'istruzioni. In tal modo potrà eseguire ogni operazione alla perfezione e con la massima efficienza. Le consigliamo inoltre di conservare il manuale in un luogo sicuro, affinché possa consultarlo ogni volta che ne avrà bisogno. Infine, qualora l'apparecchio cambiasse proprietario, non dimentichi di consegnargli il presente manuale.

Le auguriamo di trarre la massima soddisfazione dal suo nuovo acquisto.

Indice

Istruzioni d'uso	3	Selezione di Partenza Ritardata (Tasto 9)	12
Informazioni per la sicurezza	3	Selezione di un risciacquo aggiuntivo (Risciacquo +)	13
Sicurezza generale	3	Modifica di un'opzione o di un programma in corso	13
Installazione	4	Interruzione di un programma	13
Uso	4	Annullamento di un programma	13
Sicurezza bambini	5	Apertura della porta dopo l'avvio di un programma	14
Descrizione del prodotto	5	Al termine del programma	14
Cassetto del detersivo	6	Consigli e suggerimenti utili	14
Pannello dei comandi	6	Divisione della biancheria	14
Display	7	Prima di caricare la biancheria	14
Spie di indicazione (10)	8	Eliminazione delle macchie	15
Primo utilizzo	9	Detersivi e additivi	15
Impostazioni personalizzate	9	Quantità di detersivo da utilizzare	16
Segnali acustici	9	Grado di durezza dell'acqua	16
Sicurezza bambini	9	Programmi di lavaggio	16
Utilizzo quotidiano	10	Pulizia e cura	19
Caricare la biancheria	10	Trattamento anticalcare	19
Dosaggio del detersivo e dell'ammorbidente	10	Dopo ogni lavaggio	19
Selezione del programma mediante il selettore (1)	11	Pulizia di mantenimento	20
Selezione della TEMPERATURA desiderata (Tasto 2)	11	Pulizia esterna	20
Selezione della velocità CENTRIFUGA o dell'opzione ANTIPIEGA (Tasto 3)	11	Cassetto del detersivo	20
Tasti opzione dei programmi	11	Pompa di scarico	21
Selezione dell'opzione MACCHIE (Tasto 4)	12	Pulizia dei filtri di ingresso dell'acqua	22
Selezione dell'opzione SENSITIVE (Tasto 5)	12	Scarico di emergenza	23
Selezione dell'opzione RISPARMIO TEMPO (Tasto 6)	12	Precauzioni antigelo	24
Selezione di AVVIO/PAUSA (Tasto 8)	12	Cosa fare se...	24
		Dati tecnici	28
		Valori di consumo	28
		Istruzioni di installazione	29
		Installazione	29

Disimballaggio	29	Collegamento elettrico	33
Posizionamento e livellamento	31	Considerazioni ambientali	34
Alimentazione dell'acqua	31	Materiali di imballo	34
Dispositivo Acqua-stop	32	Consigli ecologici	34
Scarico dell'acqua	32		

Con riserva di modifiche

Istruzioni d'uso

Informazioni per la sicurezza

 Leggere attentamente e conservare per futura consultazione.

- Questo apparecchio è conforme alle norme del settore e ai requisiti legali sulla sicurezza degli elettrodomestici. In qualità di produttori, tuttavia, riteniamo sia nostro dovere fornire le seguenti informazioni per la sicurezza.
- È molto importante che questo libretto di istruzioni sia conservato insieme all'apparecchio per qualsiasi futura consultazione. In caso di vendita o cessione dell'apparecchio ad altre persone, o in caso di trasloco se l'apparecchio è destinato a rimanere nell'abitazione, il libretto di istruzioni deve rimanere unito all'apparecchio in modo che il nuovo utente possa essere informato sul funzionamento dell'apparecchio e sulle relative avvertenze.
- L'utente DEVE leggere il libretto con attenzione prima di installare o utilizzare l'apparecchio.
- Prima del primo utilizzo, controllare che l'apparecchio non abbia subito danni durante il trasporto. In caso di danni, non collegare l'apparecchio. Se alcune parti sono danneggiate, contattare il rivenditore.
- Se l'apparecchio è consegnato nei mesi invernali con temperature sotto lo zero, conservarlo a temperatura ambiente per 24 ore prima di utilizzarlo per la prima volta.

Sicurezza generale

- È pericoloso modificare le specifiche o cercare di alterare questo prodotto in qualunque modo.
- Durante i programmi di lavaggio a temperatura elevata, il vetro dell'oblò può diventare molto caldo. Non toccare l'oblò!
- Evitare che animali domestici entrino nel cestello. Per sicurezza, ispezionare il cestello prima dell'utilizzo.
- Oggetti come monete, spille di sicurezza, chiodi, viti, pietre o altri materiali duri e taglienti possono danneggiare gravemente l'apparecchio; prestare attenzione a non introdurli insieme alla biancheria.
- Utilizzare solo le quantità di detersivo e ammorbidente consigliate. Un uso eccessivo di detersivi può danneggiare i tessuti. Fare riferimento ai quantitativi consigliati dal fabbricante.
- Raggruppare i piccoli indumenti come calzini, lacci, cinture lavabili ecc. in un sacchetto di tela o una retina per evitare che si inseriscano tra la vasca e il cesto interno.

- Non lavare a macchina i capi di biancheria con ferretti, i tessuti senz'orlo o i tessuti strappati.
- Staccare sempre la spina dalla presa di corrente e chiudere il rubinetto dell'acqua dopo l'uso e prima delle operazioni di pulizia e manutenzione dell'apparecchio.
- Non cercare in nessun caso di modificare o riparare l'apparecchio da soli. Le modifiche o riparazioni eseguite da persone non esperte possono causare seri danni o malfunzionamenti. Contattare il Centro di assistenza locale. Richiedere sempre l'installazione di ricambi originali.

Installazione

- Questo apparecchio è pesante. Prestare attenzione quando occorre spostarlo.
- Al momento del disimballaggio, verificare che l'apparecchio non abbia subito danni durante il trasporto. In caso di dubbi, non utilizzare l'apparecchio e contattare il Centro di assistenza locale.
- Tutti i dispositivi di sicurezza previsti per l'imballaggio e il trasporto devono essere rimossi prima dell'uso. L'eliminazione incompleta dei materiali di imballaggio potrebbe causare danni all'apparecchio. Vedere la sezione relativa nel manuale per l'utente.
- Dopo l'installazione, controllare che l'apparecchio non appoggi sui tubi di carico o di scarico e che il piano di lavoro non comprima il cavo di alimentazione contro la parete.
- Se la macchina è installata su un pavimento in moquette o un tappeto, regolare i piedini in modo da permettere una corretta circolazione dell'aria.
- Dopo l'installazione, verificare sempre che non vi siano perdite di acqua dai tubi e dai rispettivi raccordi.
- Se l'apparecchio è installato in un luogo esposto a temperature molto basse, leggere la sezione "Precauzioni antigelo".
- Se si dovesse verificare la necessità di una modifica all'impianto idraulico domestico per l'installazione della macchina, il lavoro dovrà essere effettuato da personale qualificato e competente.
- Se dovesse rendersi necessaria una modifica all'impianto elettrico domestico per l'installazione dell'apparecchio, l'intervento dovrà essere effettuato da personale qualificato e competente.

Uso

- Questo apparecchio è destinato solo all'uso domestico e non deve essere utilizzato per scopi diversi da quelli per il quale è stato progettato.
- Lavare solo capi o tessuti idonei al lavaggio a macchina. Seguire le istruzioni riportate sull'etichetta dei singoli capi.
- Non caricare eccessivamente l'apparecchio. Vedere la tabella dei programmi di lavaggio.
- Prima del lavaggio, verificare che tutte le tasche siano vuote, allacciare i bottoni e chiudere le cerniere lampo. Evitare di lavare capi logori, sfrangiati o strappati e trattare le macchie difficili come vernice, inchiostro, ruggine o erba prima del lavaggio. I reggiseni con ferretto NON devono essere lavati a macchina.
- Non lavare a macchina capi smacchiati con prodotti volatili a base di benzina. Se si utilizza uno smacchiatore o un detergente volatile, attendere che il prodotto sia completamente evaporato prima di introdurre i capi nella lavatrice.
- Per scollegare il cavo di alimentazione dalla presa elettrica prendere direttamente la spina ed evitare di tirare il cavo.

- Non utilizzare mai la lavabiancheria se il cavo di alimentazione elettrica, il pannello dei comandi, il piano di lavoro o la base sono danneggiati al punto da rendere accessibili le parti interne dell'apparecchio.

Sicurezza bambini

- Questo apparecchio non deve essere utilizzato da bambini o da persone le cui capacità fisiche, sensoriali o mentali o la cui mancanza di esperienza e conoscenze sull'uso dell'apparecchio impediscano loro di utilizzarlo senza rischi in assenza di una persona responsabile per la loro incolumità.
- I componenti di imballaggio (come il polistirolo o i sacchetti di plastica) possono essere molto pericolosi per i bambini perché possono causare soffocamento! Tenerli fuori dalla portata dei bambini.
- Tenere in un luogo sicuro e al di fuori della portata dei bambini anche tutti i detersivi.
- Evitare che i bambini o gli animali domestici entrino nel cestello. Questo apparecchio è dotato di un dispositivo speciale per impedire che bambini o animali rimangano intrappolati all'interno. Per attivare la protezione, ruotare in senso orario il bottoncino situato sul lato interno dell'oblò (senza premerlo) in modo che la scanalatura si trovi in posizione orizzontale. Se necessario, servirsi di una moneta. Per disattivare tale dispositivo e rendere nuovamente possibile la chiusura dell'oblò, ruotare il bottoncino in senso antiorario fino a disporre verticalmente la scanalatura.

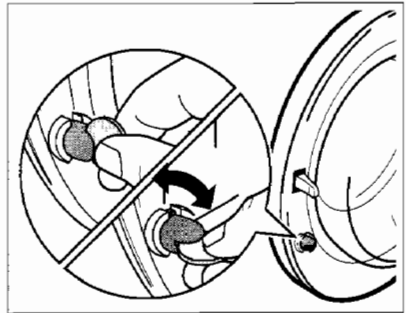

Descrizione del prodotto

Questa apparecchiatura soddisfa tutte le esigenze moderne per il trattamento efficace dei tessuti con consumi ridotti di acqua, energia e detersivo.

Il sistema Valvola ECO consente l'utilizzo totale del detersivo e riduce il consumo di acqua, permettendo di risparmiare energia.

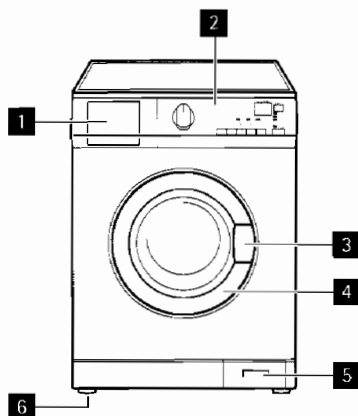

- 1** Cassetto del detersivo
- 2** Pannello dei comandi
- 3** Maniglia di apertura della porta
- 4** Targa matricola
- 5** Pompa di scarico
- 6** Piedini regolabili

Cassetto del detersivo

 Scomparto per il detersivo di prelavaggio o l'additivo anti-macchia.

Il detersivo di prelavaggio è aggiunto all'inizio del programma di lavaggio.

L'additivo anti-macchia è aggiunto durante il lavaggio principale se è stata selezionata l'opzione **MACCHIE**.

 Scomparto per il detersivo in polvere o liquido utilizzato per il **lavaggio principale**.

 Scomparto per gli **additivi liquidi** (ammorbidente, inamidante).

Seguire i dosaggi consigliati dal produttore e non superare il piano di riferimento "MAX" del cassetto. Gli ammorbidenti o gli additivi inamidanti devono essere versati nello scomparto prima dell'inizio del programma di lavaggio.

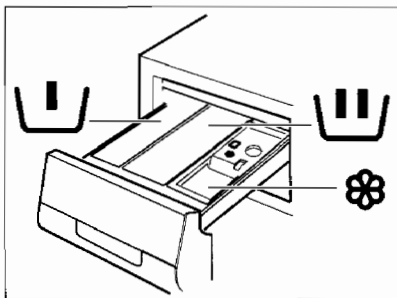

Pannello dei comandi

 Nel seguito del presente manuale, il selettore dei programmi, i tasti e il display saranno menzionati con i rispettivi numeri indicati in questa figura.

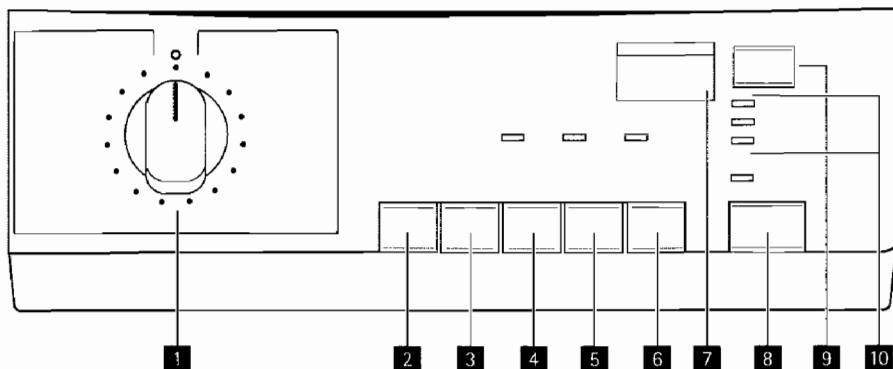

- 1** Selettore dei programmi
- 2** Tasto **TEMPERATURA** (**TEMP. °C**)
- 3** Tasto **CENTRIFUGA** (**GIRI/MIN.**)
- 4** Tasto **MACCHIE** (**MACCHIE**)
- 5** Tasto **CAPI SENSIBILI** (**SENSITIVE -**)
- 6** Tasto **CICLO BREVE** (**RISPARMIO TEMPO**)
- 7** Display (**DURATA**)
- 8** Tasto **AVVIO/PAUSA** (**AVVIO/PAUSA**)
- 9** Tasto **PARTENZA RITARDATA** (**PARTENZA RITARDATA**)
- 10** Spie luminose

Simboli : Lavaggio a mano, Freddo, Antipiega, Sicurezza bambini

Display

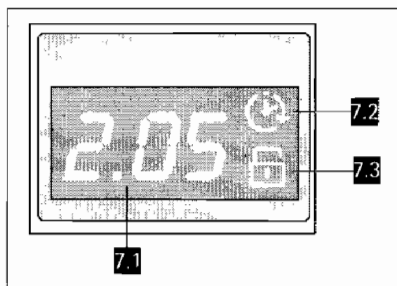

Durata del programma selezionato (7.1):

Durata del programma selezionato: Dopo avere selezionato un programma, viene visualizzata la durata in ore e minuti (per esempio **2.05**). La durata è calcolata automaticamente in base al carico massimo consigliato per ogni tipo di tessuto. Dopo l'avvio del programma, il tempo residuo viene aggiornato ogni minuto.

Codici di allarme

Qualora si dovessero verificare delle anomalie di funzionamento, verranno visualizzati alcuni codici di allarme, per esempio **E20** (vedere il capitolo sulla risoluzione dei problemi).

Fine programma

Al termine di un programma, viene visualizzato uno zero lampeggiante **0**, la spia PORTA (**10.2**), la spia LAVAGGIO (**10.1**) e la spia del tasto **8** si spengono ed è possibile aprire l'oblò.

Selezione di un'opzione non compatibile

Se si seleziona un'opzione non compatibile con il programma selezionato, viene visualizzato il messaggio **Err** per circa 2 secondi e la spia gialla del tasto **8** incomincia a lampeggiare.

Partenza ritardata (7.2)

Il tempo di ritardo scelto con l'apposito tasto (max. 20 ore) è visualizzato sul display per circa 3 secondi, dopodichè ricompare la durata del programma precedentemente selezionato. Il simbolo **7.2** compare sul display. Il valore del ritardo impostato diminuisce di un'unità ogni ora. Poi, nell'ultima ora, diminuisce minuto per minuto.

Sicurezza dei bambini (7.3)



Modalità Stand by

Se la biancheria non viene estratta entro 10 minuti dal termine del programma, la retroilluminazione del display si disattiva e si inserisce la modalità di risparmio energetico.

Solo la spia del tasto **8** lampeggia ad indicare che l'apparecchio deve essere spento.

Premendo qualunque tasto, si disinserisce la modalità di risparmio energetico e si può selezionare un altro programma di lavaggio o spegnere l'apparecchio.

Spie di indicazione (10)

Dopo avere premuto il tasto **8**, la spia LAVAGGIO (**10.1**) si accende.

Quando la spia **10.1** si accende, significa che l'apparecchio è in funzione.

La spia PORTA (**10.2**) indica se l'oblò può essere aperto:

- spia accesa: l'oblò non può essere aperto
- spia lampeggiante: l'oblò si sta aprendo
- spia spenta: l'oblò può essere aperto

Quando l'apparecchio esegue cicli di risciacquo aggiuntivi, si accende la spia EXTRA RISCACQUO (**10.3**). Se si desidera effettuare un risciacquo aggiuntivo, consultare la sezione "Selezione di un extra risciacquo".





Primo utilizzo



- Assicurarsi che i collegamenti elettrici e idraulici siano conformi alle istruzioni di installazione.
- Togliere lo spessore di polistirolo e tutti gli altri materiali dal cesto.
- Versare 2 litri di acqua nello scomparto del lavaggio principale (III) del cassetto del detersivo per attivare la valvola **ECO**. Quindi eseguire un ciclo a vuoto usando il programma cotone alla massima temperatura, per eliminare i residui di fabbricazione dal cesto e dalla vasca. Versare mezza dose di detersivo nello scomparto del lavaggio principale e avviare la macchina.

Impostazioni personalizzate

Segnali acustici

L'apparecchio è dotato di un dispositivo di segnalazione acustica che si attiva nei seguenti casi:

- al termine del ciclo
- in caso di anomalie di funzionamento.

Premendo contemporaneamente i tasti **3** e **4** per circa 6 secondi, si disattivano i segnali acustici (tranne in caso di anomalie di funzionamento). Premendo nuovamente questi due tasti, il segnale acustico si riattiva.

Sicurezza bambini

Questo dispositivo di blocco permette di lasciare incustodito l'apparecchio senza il pericolo che i bambini possano ferirsi o danneggiare l'apparecchio.

Il blocco rimane attivo anche quando la lavabiancheria non è in funzione.

Esistono due modalità di attivazione:

- Prima di premere il tasto **8** : è bloccata l'accensione dell'apparecchio.
- Dopo aver premuto il tasto **8** : è bloccata la modifica dei programmi o delle opzioni.

Per attivare (disattivare) questa opzione, premere simultaneamente per circa 6 secondi i tasti **4** e **5** finché sul display compare (scompare) il simbolo **7.3** .

Utilizzo quotidiano

Caricare la biancheria

1. Aprire l'oblò tirando la maniglia verso l'esterno, senza forzare. Introdurre la biancheria nel cestello, un capo alla volta, scuotendola il più possibile.
2. Chiudere bene l'oblò fino ad avvertire un clic.



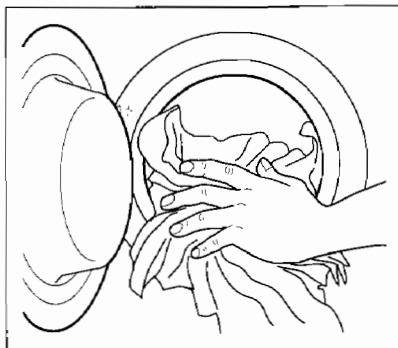

AVVERTENZA

Controllare che non rimangano incastrati capi di biancheria tra l'oblò e la guarnizione in gomma.



Dosaggio del detersivo e dell'ammorbidente

Questo apparecchio è stato progettato per ridurre i consumi di acqua, energia e detersivo.

1. Estrarre il cassetto del detersivo fino all'arresto. Misurare il detersivo necessario, versarlo nello scomparto del lavaggio principale  e, se si desidera eseguire il ciclo di **prelavaggio** o selezionare la funzione **Macchie**, versare il detersivo o lo smacchiatore nel comparto contrassegnato con .

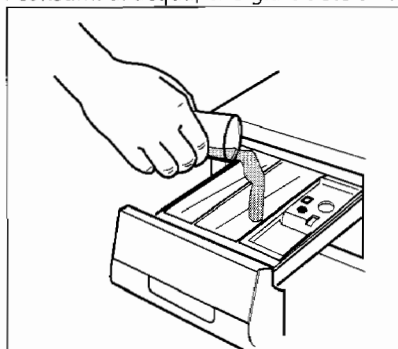

2. Se necessario, versare l'ammorbidente nello scomparto contrassegnato con il simbolo  (non superare il segno di riferimento **MAX** del cassetto). Chiudere il cassetto con delicatezza.

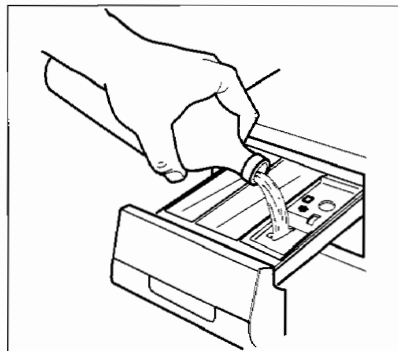

Selezione del programma mediante il selettore (1)

È possibile scegliere il programma corretto per ogni tipo di biancheria seguendo le indicazioni fornite nelle tabelle dei programmi di lavaggio (vedere "Programmi di lavaggio").

Ruotare il selettore sul programma desiderato. Il selettore stabilisce la temperatura e le caratteristiche del ciclo di lavaggio (per es. il livello dell'acqua, il movimento del cesto e il numero di risciacqui) in base al tipo di biancheria.

La spia del tasto **8** incomincia a lampeggiare.

Il selettore può essere ruotato in senso orario o in senso antiorario. Portarlo in posizione

 per ripristinare il programma o spegnere l'apparecchio.

Al termine del programma, il selettore deve essere riportato sulla posizione  per spegnere l'apparecchio.

-  Se si ruota il selettore dei programmi su un altro programma mentre la macchina è in funzione, la spia gialla del tasto **8** lampeggia 3 volte e viene visualizzato il messaggio **Err** per indicare una selezione errata. Il nuovo programma selezionato non viene eseguito.

Selezione della TEMPERATURA desiderata (Tasto 2)

-  Quando viene selezionato un programma, l'apparecchiatura suggerisce automaticamente la temperatura predefinita per quel programma.

Premere più volte questo tasto per aumentare o ridurre la temperatura, se si desidera modificare quella proposta in automatico dalla lavabiancheria.

Selezionando  (Freddo) la macchina lava con acqua fredda. Opzione indicata per i capi molto delicati, come le tende.

-  Per le temperature di lavaggio massime e minime dell'acqua, vedere "Programmi di lavaggio".

Selezione della velocità CENTRIFUGA o dell'opzione ANTIPIEGA (Tasto 3)

-  Quando si seleziona un programma, l'apparecchiatura propone automaticamente la velocità di centrifuga massima prevista per quel programma.

Premere più volte il tasto **3** per cambiare la velocità di centrifuga, se si desidera che la biancheria esegua un ciclo ad una velocità diversa da quella proposta.

La spia corrispondente si accende.

ANTIPIEGA: selezionando questa opzione, si esclude lo scarico dell'acqua dell'ultimo risciacquo in modo da non sgualcire i tessuti. Al termine del programma, sul display viene visualizzato uno  lampeggiante, la spia **10.2** si accende, la spia del tasto **8** si spegne e la porta è bloccata per indicare che deve essere scaricata l'acqua.

Per scaricare l'acqua, consultare il capitolo "Al termine del programma".

Tasti opzione dei programmi

A seconda del programma, è possibile combinare diverse funzioni. Tali funzioni devono essere selezionate dopo avere scelto il programma desiderato e prima di premere il tasto **8**.

Le spie corrispondenti si accendono quando si premono questi tasti. Premendo nuovamente i tasti, le spie si spengono.

Se viene selezionata un'opzione incorretta, la spia gialla del tasto **8** lampeggia 3 volte e viene visualizzato il messaggio **Err** per indicare una selezione errata.

 Per la compatibilità tra i programmi di lavaggio e le opzioni, vedere il capitolo "Programmi di lavaggio".

Selezione dell'opzione MACCHIE (Tasto 4)

Selezionare questa opzione per trattare la biancheria molto sporca o macchiata con l'uso di prodotti smacchianti (attraverso un ciclo di lavaggio principale prolungato con una fase ad azione smacchiante ottimizzata in base al tempo). La spia corrispondente si accende. Questa opzione **non** è utilizzabile con temperature inferiori a 40°C.

Se si desidera eseguire un programma con l'opzione macchie, versare l'additivo anti-macchia nello scomparto .

Selezione dell'opzione SENSITIVE (Tasto 5)

Selezionando questa opzione, si riduce l'intensità del lavaggio. La macchina aggiunge un risciacquo nei programmi per cotone e sintetici.

Questa opzione è consigliata per i capi colorati che non stingono o i capi lavati frequentemente.

Selezione dell'opzione RISPARMIO TEMPO (Tasto 6)

Questa opzione consente di modificare il tempo di lavaggio proposto automaticamente dalla lavabiancheria.

Premendo questo tasto si possono selezionare le seguenti opzioni:

QUOTIDIANO: Premendo il tasto **6** una volta, la corrispondente spia si accende e la durata di lavaggio viene ridotta a quella del lavaggio con sporco quotidiano.

MOLTO BREVE: Premendo il tasto **6** due volte, la corrispondente spia rimane accesa e la durata di lavaggio viene ridotta a quella del lavaggio di capi leggermente sporchi o di indumenti indossati per un breve periodo. Sul display viene visualizzato il tempo di lavaggio ridotto.

Selezione di AWIO/PAUSA (Tasto 8)

Per avviare il programma selezionato, premere il tasto **8**, la spia corrispondente smette di lampeggiare.

La spia **10.1** si accende per indicare che l'apparecchiatura è in funzione.

La spia **10.2** si accende per indicare che la porta è bloccata.

Per interrompere un programma già avviato, premere il tasto **8**: la spia rossa corrispondente inizia a lampeggiare.

Per riavviare il programma dal punto in cui era stato interrotto, premere nuovamente il tasto **8**.

Se si seleziona un'opzione sbagliata, la spia gialla del tasto **8** lampeggia 3 volte e il messaggio **Err** rimane visualizzato per circa 2 secondi.

Selezione di Partenza Ritardata (Tasto 9)

Se si desidera posticipare l'avvio del programma selezionato, premere ripetutamente il tasto per selezionare il ritardo desiderato.

Il tempo di ritardo scelto (max 20 ore) è visualizzato sul display per circa 3 secondi, dopodiché ricompare la durata del programma.

Questa opzione deve essere selezionata dopo aver impostato il programma e prima di premere il tasto **8**.

Questo tasto permette di posticipare l'avvio del programma di lavaggio di 30, 60, 90 minuti o 2 ore - e in seguito di 1 ora per volta - fino a un massimo di 20 ore.

Se si desidera introdurre altri capi nel cesto prima dell'avvio del programma, premere il tasto **8** per mettere in pausa la macchina. Aggiungere la biancheria, chiudere la porta e premere nuovamente il tasto **8**.

Per selezionare la partenza ritardata:

- Selezionare il programma e le opzioni desiderate.
- Selezionare la partenza ritardata.
- Premere il tasto **8**: l'apparecchiatura inizia il conto alla rovescia. Il programma si avvierà allo scadere del ritardo selezionato.

Per annullare la partenza ritardata

- Mettere in PAUSA la lavabiancheria premendo il tasto **8**;
- Premere il tasto **9** finché compare il simbolo **0**;
- Premere nuovamente il tasto **8** per avviare il programma.



- Il ritardo può essere modificato solo dopo avere nuovamente selezionato il programma di lavaggio.
- Se è impostata la partenza ritardata, la porta rimane bloccata. Se per qualsiasi ragione è necessario aprire la porta, mettere prima in PAUSA la macchina premendo il tasto **8**. Dopo avere richiuso la porta, premere nuovamente il tasto **8**.

Il tasto **9** non può essere selezionato con il programma SCARICO.

Selezione di un risciacquo aggiuntivo (Risciacquo +)

Questa apparecchiatura è progettata per un consumo d'acqua ridotto. Tuttavia, per persone con pelle molto delicata (allergica ai detersivi) potrebbe essere necessario risciacquare la biancheria usando una maggiore quantità di acqua (Risciacquo +).

Tenere premuti contemporaneamente i tasti **2** e **3** per alcuni secondi: la spia **10.3** si accende. Questa funzione, una volta impostata, rimane sempre attiva. Per disattivarla, premere nuovamente gli stessi tasti fino a quando la spia **10.3** non si spegne.

Modifica di un'opzione o di un programma in corso

È possibile modificare qualunque opzione selezionata prima che il programma la esegua. Se per qualsiasi ragione è necessario aprire l'oblò, mettere prima in PAUSA la macchina premendo il tasto **8**.

Per modificare un programma in corso è **necessario annullarlo**. Ruotare il selettore su **0** e poi sul programma desiderato. Avviare il nuovo programma premendo nuovamente il tasto **8**. L'acqua di lavaggio presente nella vasca non sarà scaricata.

Interruzione di un programma

Per interrompere un programma già in corso, premere il tasto **8**: la spia corrispondente incomincia a lampeggiare. Premere nuovamente il tasto per riavviare il programma.

Annullamento di un programma

Ruotare il selettore su **0** per annullare un programma in corso. A questo punto è possibile scegliere un nuovo programma.

Apertura della porta dopo l'avvio di un programma

Mettere in pausa la macchina premendo il tasto **8**. Se la spia **10.2** si spegne, dopo alcuni minuti è possibile aprire la porta.

Se la porta rimane bloccata e la spia **10.2** è accesa, significa che l'apparecchiatura sta già riscaldando l'acqua o che il livello dell'acqua è oltre il bordo inferiore della porta. In tal caso, la porta non può più essere aperta. Se fosse comunque necessario aprire la porta, spegnere l'apparecchiatura ruotando il selettore su **○**. Dopo alcuni minuti sarà possibile aprire la porta (**fare attenzione al livello e alla temperatura dell'acqua!**).

Dopo aver chiuso la porta, è necessario selezionare nuovamente il programma con le relative opzioni e premere il tasto **8**.

Al termine del programma

L'apparecchiatura si arresta automaticamente, la spia del tasto **8** e le spie **10.1** e **10.2** si spengono e sul display viene visualizzato uno **◻** lampeggiante.

Se è stato selezionato un programma o un'opzione che termina con l'acqua rimasta nella vasca, la spia **10.2** si accende, viene visualizzato uno **◻** lampeggiante, la spia del tasto **8** si spegne e la porta rimane bloccata per indicare che l'acqua della vasca deve essere svuotata prima di poter aprire la porta.

Per scaricare l'acqua, procedere come segue:

- Ruotare il selettore dei programmi in posizione **○**
- Selezionare il programma **SCARICO** o **CENTRIFUGA**
- Ridurre la velocità di centrifuga, se necessario, mediante il tasto corrispondente
- Premere il pulsante **8**
- Al termine del programma, il display visualizza uno **◻** lampeggiante. La spia **10.2** si spegne e la porta può essere aperta.

Ruotare il selettore dei programmi su **○** per spegnere la macchina. Estrarre la biancheria dal cestello e controllare che sia vuoto. Se non si desidera eseguire un altro lavaggio, chiudere il rubinetto dell'acqua. Lasciare la porta socchiusa per impedire la formazione di muffa e odori sgradevoli.

Consigli e suggerimenti utili

Divisione della biancheria

Attenersi ai simboli riportati sulle etichette dei capi e seguire le istruzioni di lavaggio del produttore. Suddividere la biancheria come segue: bianchi, colorati, sintetici, delicati, lana.

Prima di caricare la biancheria

Non lavare mai insieme capi bianchi e colorati. Durante il lavaggio, i capi bianchi potrebbero "tingersi".

I capi colorati potrebbero perdere colore al primo lavaggio; è opportuno perciò lavarli separatamente la prima volta.

Abbottonare le federe, chiudere cerniere, ganci e bottoni. Chiudere le cinture e fissare i nastri o i cordoncini sciolti.

Rimuovere le macchie resistenti prima del lavaggio.

Strofinare i punti particolarmente sporchi con un detersivo speciale.

Trattare le tende con particolare cura. Togliere i ganci dalle tende oppure racchiuderli in una retina o un sacchetto.

Eliminazione delle macchie

È possibile che le macchie difficili non si eliminino solo con acqua e detersivo. È consigliabile quindi trattarle prima del lavaggio.

Sangue: trattare le macchie ancora fresche con acqua fredda. Per le macchie già asciutte, lasciare in ammollo per una notte in acqua con un detersivo speciale, quindi strofinare le macchie con acqua e sapone.

Colore ad olio: inumidire con uno smacchiatore a base di benzina, stendere il capo su un tessuto morbido e tamponare le macchie; ripetere il trattamento più volte.

Macchie asciutte di grasso: inumidire con trementina, stendere il capo su una superficie morbida e tamponare le macchie con la punta delle dita e un panno in cotone.

Ruggine: usare sale ossalico sciolto in acqua calda o un prodotto antiruggine a freddo. Prestare attenzione alle macchie di ruggine non recenti, poiché la struttura di cellulosa è già stata intaccata e il tessuto tende a bucarsi.

Macchie di muffa: trattare con candeggina e risciacquare accuratamente (solo capi bianchi e colorati che non stinguono).

Erba: insaponare leggermente e trattare con candeggina (solo capi bianchi e colorati che non stinguono).

Penna a sfera e colla: inumidire con acetone ¹⁾, stendere il capo su un panno morbido e tamponare le macchie.

Rossetto: inumidire con acetone e trattare le macchie con alcool denaturato. Eliminare gli eventuali residui con candeggina.

Vino rosso: lasciare in ammollo con acqua e detersivo, risciacquare e trattare con acido acetico o citrico e poi risciacquare. Eliminare gli eventuali residui con candeggina.

Inchiostro: a seconda del tipo di inchiostro, inumidire il tessuto con acetone ¹⁾, quindi trattare con acido acetico; eliminare gli eventuali residui sui tessuti bianchi con candeggina, quindi risciacquare accuratamente.

Macchie di catrame: trattare prima con uno smacchiatore, alcool denaturato o benzina, quindi strofinare con una pasta detergente.

Detersivi e additivi

Un buon risultato di lavaggio dipende anche dalla scelta del detersivo e dall'uso delle dosi corrette in modo da limitare al massimo i residui e contribuire alla protezione dell'ambiente. Sebbene biodegradabili, i detersivi contengono sostanze che, usate in grande quantità, possono compromettere il delicato equilibrio naturale.

La scelta del detersivo dipende dal tipo di tessuto (delicati, lana, cotone ecc.), dal colore, dalla temperatura di lavaggio e dal grado di sporco.

Con questo apparecchio possono essere utilizzati tutti i detersivi per lavabiancheria disponibili in commercio:

- detersivi in polvere per tutti i tipi di tessuto
- detersivi in polvere per lana e tessuti delicati (max. 60° C)
- detersivi liquidi, preferibilmente per programmi di lavaggio a bassa temperatura (max. 60° C) per tutti i tipi di tessuto o speciali solo per lana.

1) non usare mai l'acetone sui tessuti artificiali

Il detersivo e gli additivi devono essere versati negli appositi scomparti prima di avviare il programma di lavaggio.

Se si utilizza un detersivo liquido, deve essere selezionato un programma **senza** prelavaggio. La lavabiancheria incorpora un sistema di ricircolo che permette un uso ottimale del detersivo concentrato.

Seguire i dosaggi consigliati dal produttore e **non superare il livello "MAX" riportato all'interno del cassetto del detersivo**.

Quantità di detersivo da utilizzare

Il tipo e la quantità di detersivo dipendono dal tessuto, dal carico, dal grado di sporco e dalla durezza dell'acqua.

Seguire i dosaggi consigliati dal produttore del detersivo.



Utilizzare una quantità minore di detersivo se:

- si lava poca biancheria
- la biancheria è poco sporca
- si forma molta schiuma durante il lavaggio.





Grado di durezza dell'acqua



La durezza dell'acqua è classificata nei cosiddetti "gradi" di durezza. Per informazioni sulla durezza dell'acqua nella propria zona, rivolgersi all'amministrazione comunale o alla società di distribuzione idrica. Se il grado di durezza dell'acqua è medio o alto, si consiglia di aggiungere un addolcitore dell'acqua, seguendo le istruzioni del produttore. Se invece l'acqua è dolce, regolare di conseguenza la quantità di detersivo.

Programmi di lavaggio

Programma Temperatura massima e minima Descrizione del ciclo Carico massimo per tipo di tessuto Tipo di tessuto	Opzioni	Detersivo Scomparto
COTONI 95° - Freddo Lavaggio principale - Risciacqui - Centrifuga lunga Carico max 6kg - Rid. carico 3 kg Capi bianchi e colorati in cotone (normalmente sporchi).	GIRI/MIN. ANTIPIEGA MACCHIE ¹⁾ SENSITIVE RISPARMIO TEMPO ²⁾ RISCIAQUO+	
COTONI + PRELAVAGGIO 95° - Freddo Prelavaggio - Lavaggio principale - Risciacqui - Centrifuga lunga Carico max 6kg - Rid. carico 3 kg Capi bianchi e colorati in cotone con fase di prelavaggio (capi molto sporchi).	GIRI/MIN. ANTIPIEGA SENSITIVE RISPARMIO TEMPO ²⁾ RISCIAQUO+	

<p>Programma Temperatura massima e minima Descrizione del ciclo Carico massimo per tipo di tessuto Tipo di tessuto</p>	<p>Opzioni</p>	<p>Detersivo Scomparto</p>
<p>40 - 60 MIX 40° Lavaggio principale - Risciacqui - Centrifuga lunga Carico max 6 kg Cotone bianco e colorato Questo programma può essere usato per biancheria che dovrebbe essere lavata separatamente a 40°C o 60°C, per permettere di utilizzare il carico massimo del cesto e risparmiare acqua ed energia, ottenendo gli stessi buoni risultati di lavaggio di un normale programma a 60°C.</p>	<p>GIRI/MIN. ANTIPIEGA MACCHIE SENSITIVE RISCIAQUO+</p>	
<p>SCURI 60° - Freddo Lavaggio principale - Risciacqui - Centrifuga lunga Carico max 3 kg Programma speciale per jeans e capi in denim. Viene attivata automaticamente l'opzione Risciacquo+.</p>	<p>GIRI/MIN. ANTIPIEGA</p>	
<p>SINTETICI 60° - Freddo Lavaggio principale - Risciacqui - Centrifuga breve Carico max 3 kg - Rid. carico 1,5kg Tessuti sintetici o misti: biancheria, indumenti colorati, camicie irrestringibili, camicette.</p>	<p>GIRI/MIN. ANTIPIEGA MACCHIE¹⁾ SENSITIVE RISPARMIO TEMPO²⁾ RISCIAQUO+</p>	
<p>SINTETICI + PRELAVAGGIO 60° - Freddo Prelavaggio - Lavaggio principale - Risciacqui - Centrifuga breve Carico max 3 kg - Rid. carico 1,5 kg Tessuti sintetici o misti con fase di prelavaggio (capi molto sporchi). biancheria, indumenti colorati, camicie irrestringibili, camicette.</p>	<p>GIRI/MIN. ANTIPIEGA SENSITIVE RISPARMIO TEMPO²⁾ RISCIAQUO+</p>	
<p>FACILE STIRO PLUS 60° - Freddo Lavaggio principale - Risciacqui - Centrifuga breve Carico max 1 kg Tessuti sintetici o misti da lavare e centrifugare delicatamente. Selezionando questo programma, i capi vengono lavati e centrifugati delicatamente per evitare la formazione di pieghe e facilitare la stiratura. L'apparecchiatura eseguirà alcuni risciacqui aggiuntivi.</p>	<p>GIRI/MIN. ANTIPIEGA RISCIAQUO+</p>	

Programma Temperatura massima e minima Descrizione del ciclo Carico massimo per tipo di tessuto Tipo di tessuto	Opzioni	Detersivo Scomparto
DELICATI 40° - Freddo Lavaggio principale - Risciacqui - Centrifuga breve Carico max 3 kg - Rid. carico 1,5kg Tessuti delicati: acrilici, viscosa, poliestere.	GIRI/MIN. ANTIPIEGA MACCHIE ¹⁾ RISPARMIO TEMPO ²⁾ RISCIACCUO+	
LANA PLUS / SETA / LAVAGGIO A MANO  40°-Freddo Lavaggio principale - Risciacqui - Centrifuga breve Lana / Lavaggio a mano: Carico max 2 kg; Sete: Carico max 1 kg Programma per la lana lavabile in lavatrice e per i capi in lana e delicati contrassegnati con il simbolo del lavaggio a mano. Nota : il lavaggio di un unico capo o di un capo voluminoso può creare uno squilibrio. Se non è eseguita la fase di centrifuga finale, aggiungere altri capi, ridistribuire il carico manualmente e selezionare il programma di centrifuga.	GIRI/MIN. ANTIPIEGA	
RISCIACCUO DELICATO Risciacqui - Centrifuga breve Carico max 6 kg Questo programma permette di risciacquare e centrifugare i capi in cotone lavati a mano. La macchina esegue alcuni risciacqui seguiti da una centrifuga finale. La velocità di centrifuga può essere ridotta premendo il tasto corrispondente.	GIRI/MIN. ANTIPIEGA RISCIACCUO+	
SCARICO Scarico dell'acqua Permette di vuotare l'acqua dell'ultimo risciacquo nei programmi per i quali è stata selezionata l'opzione ANTIPIEGA.		
CENTRIFUGA Scarico e centrifuga lunga Carico max 6 kg Programma di sola centrifuga da utilizzare per i capi lavati a mano e dopo i programmi eseguiti con l'opzione ANTIPIEGA. Prima di selezionare questo programma, il selettore deve essere riportato su  . La velocità di centrifuga può essere scelta in base al tipo di tessuto mediante l'apposito tasto.	GIRI/MIN.	

Programma Temperatura massima e minima Descrizione del ciclo Carico massimo per tipo di tessuto Tipo di tessuto	Opzioni	Detersivo Scomparto
REFRESH 30° Lavaggio principale - Risciacqui - Centrifuga breve Carico max 3 kg Questo programma è consigliato per il lavaggio veloce di capi sportivi, capi in cotone e capi sintetici leggermente sporchi o indossati una sola volta.	GIRI/MIN.	
RISPARMIO ENERGIA 60° Lavaggio principale - Risciacqui - Centrifuga lunga Carico max 6 kg Cotone bianco e colorato. Questo programma può essere selezionato per i capi in cotone leggermente o normalmente sporchi. È usata una temperatura inferiore e la durata del lavaggio è prolungata. In tal modo si possono ottenere buoni risultati di lavaggio con un consumo di energia più contenuto.	GIRI/MIN. ANTIPIEGA MACCHIE SENSITIVE RISCIACQUO+	
 /OFF Per annullare il programma in corso o spegnere la macchina.		

- 1) L'opzione MACCHIE può essere selezionata solo a temperature di 40°C o superiori.
- 2) Se si seleziona l'opzione MOLTO BREVE mediante il tasto **6**, si consiglia di ridurre il carico massimo come indicato. È possibile utilizzare anche il carico massimo, ma i risultati di lavaggio saranno inferiori.
- 3) Se si utilizza un detersivo liquido, deve essere selezionato un programma senza prelavaggio.

Pulizia e cura

Prima di procedere alla pulizia e alla manutenzione dell'apparecchio, è necessario scollegarlo dalla rete elettrica.

Trattamento anticalcare

L'acqua che si usa normalmente contiene calcare. È buona norma usare periodicamente un sale addolcente. Eseguire il trattamento anticalcare separatamente dal ciclo di lavaggio e rispettando le istruzioni del produttore. In questo modo si ridurrà la formazione di depositi di calcare.

Dopo ogni lavaggio

Lasciare l'oblò semiaperto per evitare la formazione di muffe e odori sgradevoli all'interno dell'apparecchio. L'apertura dell'oblò dopo il lavaggio contribuisce inoltre a mantenere integra la guarnizione.

Pulizia di mantenimento

I cicli di lavaggio a bassa temperatura possono causare l'accumulo di residui all'interno del cestello.

Si raccomanda di eseguire periodicamente una pulizia di mantenimento.

Per eseguire la pulizia di mantenimento:

- Vuotare il cestello.
- Selezionare il programma di lavaggio più caldo per il cotone.
- Usare una dose normale di detersivo, avendo cura di scegliere una polvere con caratteristiche biologiche.

Pulizia esterna

Pulire l'esterno dell'apparecchio con acqua e un detergente neutro, quindi asciugare accuratamente.



Non utilizzare alcol, solventi o prodotti analoghi.

Cassetto del detersivo

Il cassetto del detersivo deve essere pulito regolarmente.

Lo scomparto degli additivi deve essere pulito regolarmente.

1. Premere verso il basso la leva di sblocco ed estrarre il cassetto.

Passarlo sotto il rubinetto dell'acqua per rimuovere ogni residuo di detersivo.

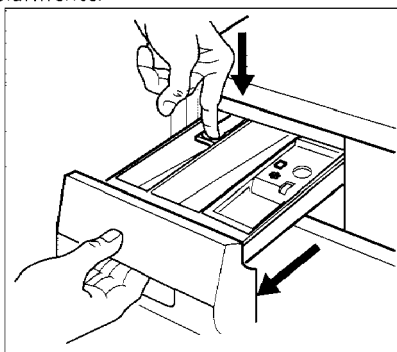

2. Per facilitare la pulizia, rimuovere la parte superiore dello scomparto degli additivi. Lavare accuratamente l'interno con acqua.

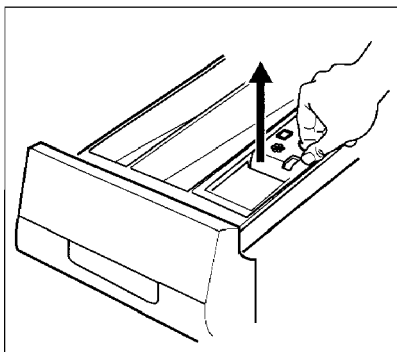

3. Pulire il vano del cassetto con una spazzolina.

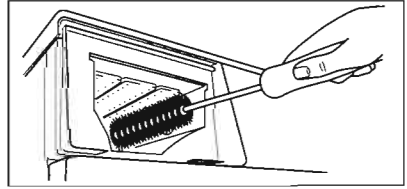

Pompa di scarico

La pompa deve essere controllata regolarmente, in particolare se:

- l'apparecchiatura non scarica e/o non effettua la centrifuga
- l'apparecchiatura produce un rumore anomalo durante lo scarico a causa di oggetti che bloccano la pompa (spille, monete ecc.).

Procedere come segue:

1. Scollegare l'apparecchiatura dalla rete elettrica.
2. Se necessario, attendere che l'acqua si sia raffreddata.
3. Aprire lo sportellino della pompa.

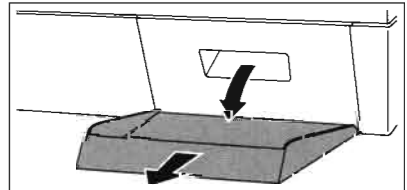

4. Disporre una bacinella sotto l'apertura per raccogliere l'acqua in uscita.
5. Estrarre il tubicino di scarico dal suo alloggiamento, introdurlo nella bacinella e togliere il tappo.

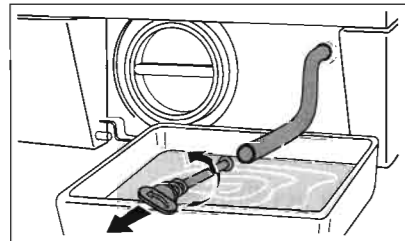
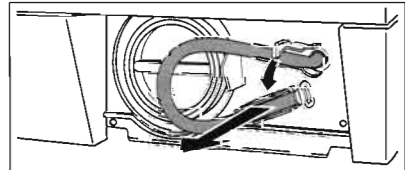

6. Quando l'acqua è fuoriuscita completamente, svitare ed estrarre la pompa. Tenere sempre a portata di mano uno straccio per asciugare l'acqua che potrebbe fuoriuscire nell'estrarre la pompa.

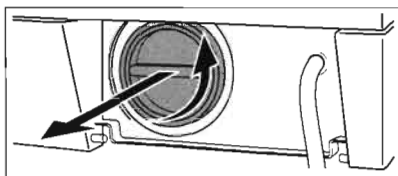

7. Rimuovere eventuali oggetti dalla pompa facendola ruotare.

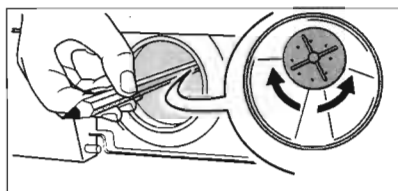
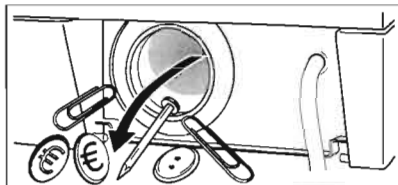

8. Riapplicare il tappo sul tubicino di scarico e riposizionarlo nel suo alloggiamento.

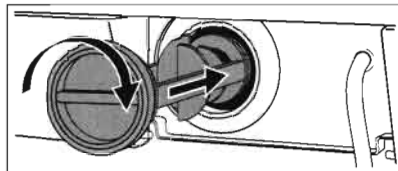

9. Riavvitare bene la pompa.
10. Chiudere lo sportellino della pompa.



AVVERTENZA

Quando l'apparecchiatura è in uso, e a seconda del programma selezionato, l'acqua nella pompa può essere molto calda. Non rimuovere la copertura della pompa durante un ciclo di lavaggio; attendere sempre che il ciclo sia terminato e che l'apparecchiatura sia vuota. Nel riapplicare la copertura, stringerla saldamente in modo da evitare perdite d'acqua e impedire che un bambino possa rimuoverla.

Pulizia dei filtri di ingresso dell'acqua



Se l'apparecchiatura non si riempie, ci mette molto tempo a riempirsi d'acqua, il tasto di avvio lampeggia con una luce gialla o il display (se disponibile) mostra il relativo allarme (vedere capitolo "Cosa fare se..." per ulteriori dettagli), controllare se i filtri di ingresso dell'acqua sono bloccati.

Per pulire i filtri d'ingresso dell'acqua:

1. chiudere il rubinetto dell'acqua;
2. Svitare il tubo dal rubinetto.
3. Pulire il filtro nel tubo con uno spazzolino duro.
4. Riavvitare il tubo al rubinetto. Accertarsi che il collegamento sia stretto.

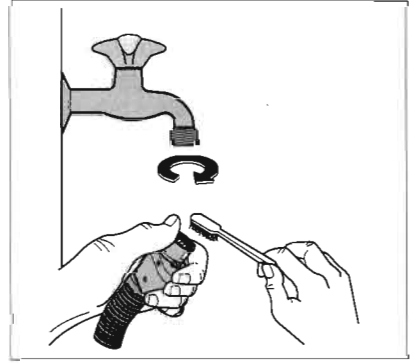

5. Svitare il tubo dalla macchina. Tenere uno straccio a portata di mano poiché potrebbe scorrere un po' d'acqua.
6. Pulire il filtro nella valvola con uno spazzolino rigido o con un pezzo di stoffa.

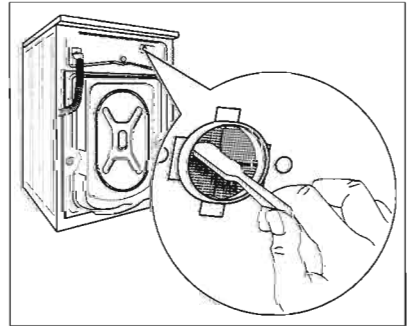

7. Avvitare nuovamente il tubo alla macchina ed accertarsi che il collegamento sia stretto.
8. Aprire il rubinetto dell'acqua.

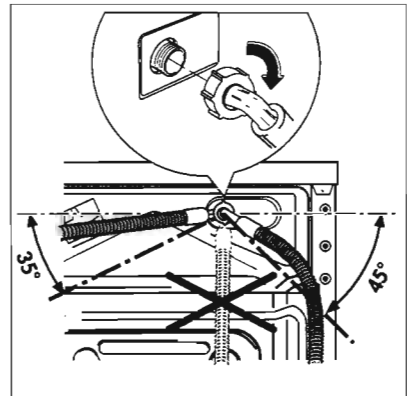

Scarico di emergenza

Se l'acqua non viene scaricata, procedere come segue per vuotare l'apparecchiatura:

1. staccare la spina dalla presa di corrente;
2. chiudere il rubinetto dell'acqua;
3. Se necessario, attendere che l'acqua si sia raffreddata;
4. Aprire lo sportellino della pompa;
5. Posare una bacinella sul pavimento e introdurre l'estremità del tubicino di scarico. Togliere il tappo del tubicino. L'acqua dovrebbe defluire per gravità nella bacinella. Quando

la bacinella è piena, riapplicare il tappo sul tubicino. Vuotare la bacinella. Ripetere la procedura fino alla completa fuoriuscita dell'acqua;

6. Se necessario, pulire la pompa come descritto in precedenza;
7. Riposizionare il tubicino di scarico nel suo alloggiamento dopo averlo richiuso con il tappo;
8. Riavvitare la pompa e chiudere lo sportellino.

Precauzioni antigelo

Se l'apparecchiatura è installata in un luogo in cui la temperatura può scendere al di sotto di 0°C, procedere come segue:

1. Chiudere il rubinetto dell'acqua e svitare il tubo di alimentazione dell'acqua dal rubinetto;
2. Inserire l'estremità del tubicino di scarico e quella del tubo di carico in una bacinella posata sul pavimento, quindi lasciar defluire l'acqua;
3. Riavvitare il tubo di carico e riposizionare il tubicino di scarico nel suo alloggiamento dopo aver riapplicato il tappo.

Tali operazioni consentono di evacuare l'acqua rimasta nella macchina, evitando la formazione di ghiaccio e il rischio di rottura di parti dell'apparecchiatura.

Al successivo riutilizzo della macchina, assicurarsi che la temperatura ambiente sia superiore a 0°C.



Ogni qualvolta si effettua lo scarico manuale o di emergenza dell'acqua, occorre versare 2 litri di acqua nello scomparto del detersivo per il lavaggio principale prima di eseguire il programma di scarico. Ciò determina l'attivazione della **Valvola ECO** che consente il totale utilizzo del detersivo.

Cosa fare se...

Alcuni problemi dovuti alla mancanza di una regolare manutenzione o a semplici disattenzioni possono essere facilmente risolti senza l'intervento di un tecnico. Prima di rivolgersi al Centro di assistenza, verificare i punti sotto elencati.

Durante il funzionamento della macchina, è possibile che la spia **gialla** del tasto **8** lampeggi, che uno dei seguenti codici di allarme appaia sul display e che un segnale acustico venga emesso ogni 20 secondi per segnalare che la macchina non funziona:

- **E10** : problema di carico dell'acqua
- **E20** : problema di scarico dell'acqua
- **E40** : porta aperta
- **EFO** : si è attivato il sistema antiaggimento

Una volta risolto il problema, premere il tasto **8** per riavviare il programma. Se dopo tutti i controlli il problema persiste, contattare il Centro di assistenza locale.

Problema	Possibili cause/Soluzioni
La lavabiancheria non parte:	<p>La porta non è chiusa. E40</p> <ul style="list-style-type: none"> • Chiudere bene la porta. <p>La spina non è correttamente inserita nella presa di corrente.</p> <ul style="list-style-type: none"> • Inserire correttamente la spina nella presa. <p>Non arriva corrente alla presa.</p> <ul style="list-style-type: none"> • Controllare l'impianto elettrico domestico. <p>Il fusibile principale è bruciato.</p> <ul style="list-style-type: none"> • Sostituire il fusibile. <p>Il selettore non è correttamente posizionato e non è stato premuto il tasto 8.</p> <ul style="list-style-type: none"> • Ruotare il selettore sul programma desiderato e premere nuovamente il tasto 8. <p>È stata scelta l'opzione di partenza ritardata.</p> <ul style="list-style-type: none"> • Se si desidera effettuare subito il lavaggio, annullare la partenza ritardata. <p>È stata attivata la SICUREZZA BAMBINI.</p> <ul style="list-style-type: none"> • Disattivare la sicurezza bambini.
L'apparecchiatura non carica acqua:	<p>Il rubinetto dell'acqua è chiuso. E10</p> <ul style="list-style-type: none"> • Aprire il rubinetto dell'acqua. <p>Il tubo di ingresso dell'acqua è schiacciato o piegato. E10</p> <ul style="list-style-type: none"> • Controllare il collegamento del tubo di carico dell'acqua. <p>Il filtro nel tubo di carico dell'acqua è ostruito. E10</p> <ul style="list-style-type: none"> • Pulire il filtro nel tubo di carico dell'acqua. <p>La porta non è chiusa correttamente. E40</p> <ul style="list-style-type: none"> • Chiudere bene la porta.
L'apparecchiatura carica acqua e la scarica subito dopo:	<p>L'estremità del tubo di scarico è posizionata troppo in basso.</p> <ul style="list-style-type: none"> • Vedere il relativo paragrafo nella sezione "Scarico dell'acqua".
L'apparecchiatura non scarica e/o non effettua la centrifuga:	<p>Il tubo di scarico è schiacciato o piegato. E20</p> <ul style="list-style-type: none"> • Controllare il collegamento del tubo di scarico. <p>Il filtro di scarico è ostruito. E20</p> <ul style="list-style-type: none"> • Pulire il filtro di scarico. <p>Si è scelta un'opzione o un programma che esclude la fase di scarico finale dell'acqua o la fase di centrifuga.</p> <ul style="list-style-type: none"> • Disattivare l'opzione. • Selezionare il programma di scarico o di centrifuga. <p>La biancheria non è distribuita uniformemente all'interno del cestello.</p> <ul style="list-style-type: none"> • Ridistribuire la biancheria.

Problema	Possibili cause/Soluzioni
<p>Presenza di acqua sul pavimento:</p>	<p>È stato usato troppo detersivo o un detersivo non idoneo che ha prodotto troppa schiuma.</p> <ul style="list-style-type: none"> • Ridurre la dose di detersivo o utilizzare un altro prodotto. <p>Controllare che i raccordi del tubo di carico non presentino perdite. Oltre all'ispezione visiva, controllare se il tubo è umido.</p> <ul style="list-style-type: none"> • Controllare il collegamento del tubo di carico dell'acqua. <p>Il tubo di scarico è danneggiato.</p> <ul style="list-style-type: none"> • Sostituire il tubo. <p>Non è stato riapplicato il tappo sul filtro o il filtro non è stato correttamente avvitato dopo la pulizia.</p> <ul style="list-style-type: none"> • Riapplicare il tappo sul filtro o riavvitare bene il filtro.
<p>Risultati di lavaggio insoddisfacenti:</p>	<p>È stata usata una dose insufficiente di detersivo o un detersivo non idoneo.</p> <ul style="list-style-type: none"> • Aumentare la dose di detersivo o utilizzare un altro prodotto. <p>Non si è provveduto a trattare le macchie difficili prima del lavaggio.</p> <ul style="list-style-type: none"> • Pretrattare le macchie difficili usando gli appositi prodotti reperibili in commercio. <p>Non è stata scelta la temperatura corretta.</p> <ul style="list-style-type: none"> • Controllare di aver impostato la temperatura corretta. <p>È stata caricata una quantità eccessiva di biancheria.</p> <ul style="list-style-type: none"> • Introdurre nel cestello meno biancheria.
<p>la porta non si apre:</p>	<p>Il programma è ancora in corso.</p> <ul style="list-style-type: none"> • Attendere la fine del ciclo di lavaggio. <p>La porta non si è sbloccata.</p> <ul style="list-style-type: none"> • Attendere fino a quando la spia della PORTA non si è spenta. <p>Il cestello contiene acqua.</p> <ul style="list-style-type: none"> • Selezionare il programma di scarico o di centrifuga per scaricare l'acqua residua.

Problema	Possibili cause/Soluzioni
L'apparecchiatura vibra o è rumoroso:	<p>Non sono stati rimossi completamente i materiali protettivi e i componenti di imballaggio utilizzati per il trasporto.</p> <ul style="list-style-type: none"> • Controllare che l'apparecchiatura sia installata correttamente. <p>Non sono stati regolati i piedini</p> <ul style="list-style-type: none"> • Controllare che l'apparecchiatura sia in piano. <p>La biancheria non è distribuita uniformemente all'interno del cestello.</p> <ul style="list-style-type: none"> • Ridistribuire la biancheria. <p>Il carico di biancheria è insufficiente.</p> <ul style="list-style-type: none"> • Caricare più biancheria.
La centrifuga inizia troppo tardi o non viene effettuata:	<p>È intervenuto il dispositivo di rilevazione elettronica degli scompensi perché la biancheria non è distribuita uniformemente nel cestello. La biancheria viene ridistribuita mediante una rotazione del cestello in senso contrario. Questa rotazione inversa può essere effettuata varie volte prima che l'equilibrio venga ripristinato e che la centrifuga possa riprendere normalmente. Se dopo alcuni minuti la biancheria non è ancora distribuita uniformemente nel cesto, la macchina non esegue la centrifuga.</p> <ul style="list-style-type: none"> • Ridistribuire la biancheria.
L'apparecchiatura produce un rumore anomalo:	<p>Il tipo di motore montato nell'apparecchiatura produce un rumore diverso rispetto ai motori tradizionali. Questo nuovo motore garantisce un avvio più graduale e una distribuzione più uniforme della biancheria nel cestello durante la centrifuga, oltre a migliorare la stabilità dell'apparecchiatura.</p>
Non si vede acqua nel cestello:	<p>Le apparecchiature di ultima generazione utilizzano ridotte quantità di acqua ed energia ottenendo ugualmente ottimi risultati.</p>
Sul display compare il codice di allarme EFO:	<p>È stato attivato il sistema anti-allagamento.</p> <ul style="list-style-type: none"> • Scollegare l'apparecchiatura dalla rete elettrica e contattare il Centro di assistenza

Se non si è in grado di identificare o risolvere il problema, rivolgersi al Centro di assistenza. Prima di telefonare, annotare il modello, il numero di serie e la data di acquisto dell'apparecchiatura in modo da poter fornire i dati necessari all'operatore.

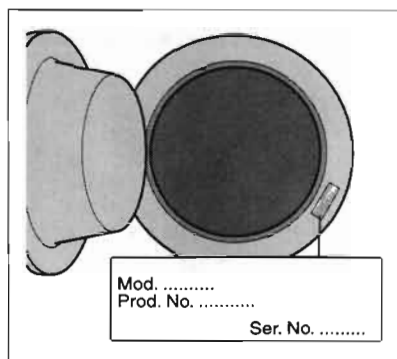

Dati tecnici

Dimensioni	Larghezza	60 cm
	Altezza	85 cm
	Profondità	43 cm
	Profondità (Massimo ingombro)	48 cm
Collegamento elettrico Tensione - Potenza totale - Fusibile	I dati relativi al collegamento elettrico sono riportati sulla targhetta del modello, applicata sul bordo interno dell'oblò.	
Pressione di alimentazione dell'acqua	Minima	0,05 MPa
	Massima	0,8 MPa
Carico massimo	Cotone	6 kg
Velocità centrifuga	Massima	1000giri/minuto

Valori di consumo

Programma	Consumo di energia (kWh)	Consumo d'acqua (litri)	Durata del programma (minuti)
COTONI 90°	1.95	62	Per la durata dei programmi, vedere il display del pannello comandi.
COTONI 60°	1.15	58	
CICLO DI RISPARMIO ENERGIA 60° ¹⁾	1.02	45	
COTONI 40°	0.75	58	
SINTETICI 40°	0.5	50	
DELICATI 40°	0.5	58	
LANA / A MANO 30°	0.28	42	

1) Questo programma a 60°C con carico di 6 kg è il programma di riferimento per i dati contenuti nell'etichetta relativa al consumo energetico secondo la direttiva CEE 92/75.



I consumi qui riportati sono da considerarsi puramente indicativi, poiché possono variare in base alla quantità e al tipo di biancheria, alla temperatura dell'acqua in ingresso e alla temperatura ambiente.

Istruzioni di installazione

Installazione

Disimballaggio

Prima di utilizzare l'apparecchiatura, rimuovere tutte le viti e il materiale di imballaggio. Conservarli per eventuali trasporti futuri.

1. Dopo aver rimosso i materiali di imballaggio esterni, adagiare con cautela l'apparecchiatura sullo schienale per togliere la base di polistirolo dal fondo.

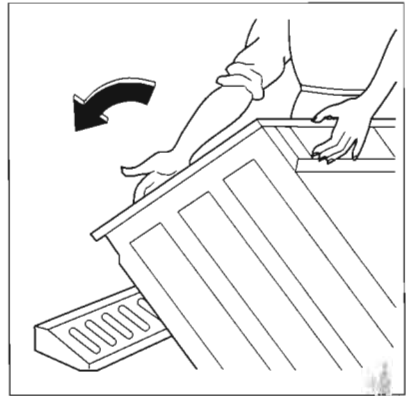

2. Staccare il cavo di alimentazione e il tubo di scarico dagli appositi supporti sullo schienale dell'apparecchiatura.

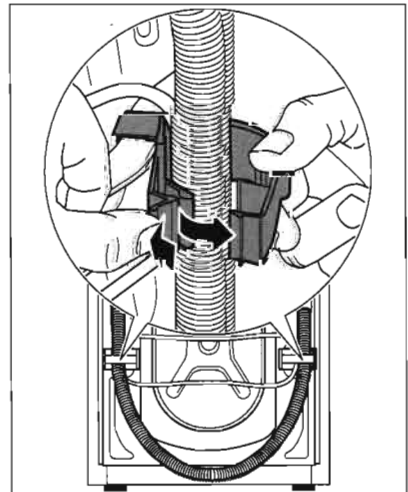

3. Svitare i tre dadi con la chiave fornita insieme all'apparecchiatura.

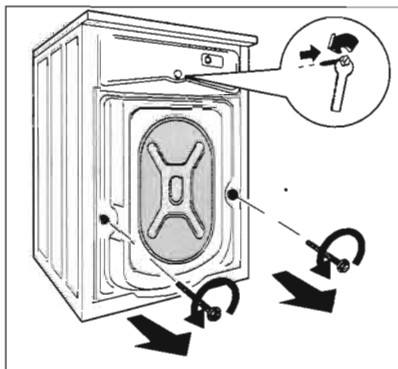

4. Sfilare i relativi distanziatori in plastica.

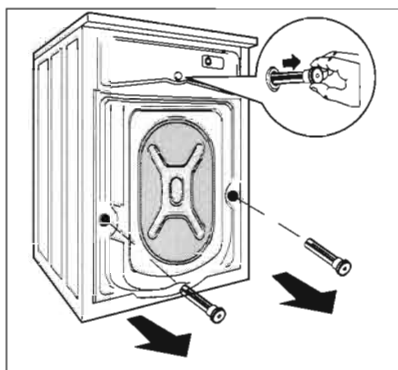

5. Coprire il foro piccolo superiore e i due fori più grandi con gli appositi tappi in plastica inclusi nel sacchetto contenente il libretto di istruzioni.

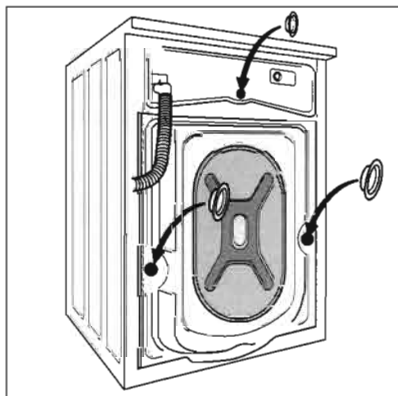

Posizionamento e livellamento

Installare l'apparecchiatura su un pavimento piano e duro.

Assicurarsi che la circolazione dell'aria attorno alla macchina non sia impedita da tappeti, stuoie, moquette ecc.

Prima di installare la macchina su un pavimento con piastrelle di piccole dimensioni, applicare un rivestimento in gomma.

Non inserire mai sotto la macchina cartone, legno o materiali analoghi per compensare eventuali disuguaglianze del pavimento.

Se non è possibile evitare l'installazione della macchina accanto a una cucina a gas o una stufa a carbone, tra i due apparecchi deve essere inserito un pannello isolante coperto da una pellicola di alluminio sul lato verso la cucina o la stufa.

La macchina non deve essere installata in locali la cui temperatura possa scendere sotto 0°C.

Il tubo di alimentazione dell'acqua e il tubo di scarico non devono essere schiacciati o attorcigliati.

Al momento dell'installazione, verificare che l'apparecchiatura sia facilmente raggiungibile da un tecnico in caso di necessità.

Livellare accuratamente l'apparecchiatura avvitando o svitando i piedini regolabili. Non appoggiare l'apparecchiatura su spessori di cartone, legno o altri materiali per compensare eventuali disuguaglianze del pavimento.

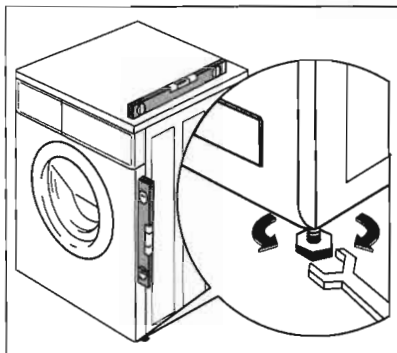

Alimentazione dell'acqua

Il tubo di alimentazione dell'acqua è fornito in dotazione con la macchina e si trova all'interno del cestello.

Questo apparecchio deve essere collegato a un rubinetto di acqua fredda.

Non utilizzare, per l'allacciamento idrico, tubi usati di apparecchi precedenti.

1. Aprire l'oblò ed estrarre il tubo di alimentazione dal cestello.
2. Collegare il tubo alla macchina con il raccordo angolare.



Non posizionare il tubo di carico con una pendenza verso il basso. Orientare il tubo verso sinistra o verso destra, a seconda della posizione del rubinetto dell'acqua.

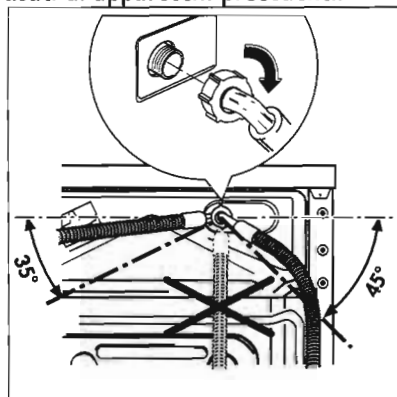

3. Per posizionare il tubo correttamente, allentare la ghiera di fissaggio. Dopo aver posizionato il tubo di carico, stringere nuovamente la ghiera per evitare perdite d'acqua.
4. Collegare il tubo di alimentazione ad un rubinetto con filettatura 3/4. Utilizzare sempre il tubo in dotazione con l'apparecchio.

Il tubo di carico non può essere allungato. Se è troppo corto e non si desidera spostare il rubinetto, è necessario acquistare un tubo nuovo di lunghezza superiore che sia previsto per questo tipo di utilizzo.

L'installazione deve essere conforme ai requisiti delle autorità locali competenti e delle normative vigenti in materia di edilizia. Controllare la pressione minima dell'acqua necessaria per un corretto funzionamento dell'apparecchio nel capitolo "Dati tecnici".

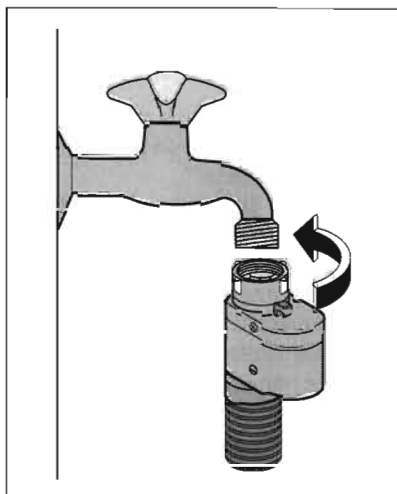

Dispositivo Acqua-stop

Il tubo di alimentazione è dotato di un dispositivo di arresto dell'acqua che protegge dal rischio di danni dovuti alle perdite d'acqua che potrebbero verificarsi con il naturale invecchiamento del tubo. Tale guasto è indicato da un settore rosso nella finestra "A". Se si dovesse verificare un simile guasto, chiudere il rubinetto dell'acqua e contattare il Centro di assistenza per sostituire il tubo.

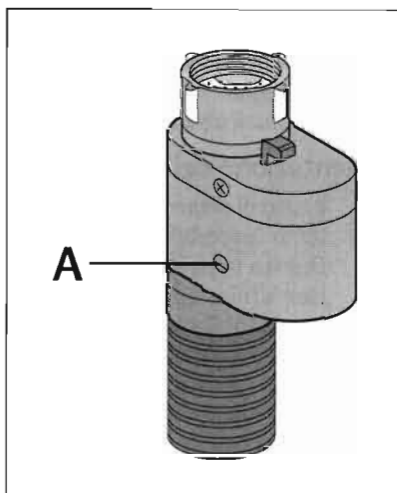

Scarico dell'acqua

L'estremità del tubo di scarico può essere installata in tre modi:

1. **Sul bordo di un lavandino, utilizzando il gomito in plastica fornito con la macchina.**

In questo caso, controllare che l'estremità non possa sganciarsi durante la fase di scarico.

- Ad esempio, è possibile legarla al rubinetto con un laccio o fissarla alla parete.
- In una derivazione dello scarico del lavandino.** La derivazione deve trovarsi sopra il sifone, in modo che la curva del tubo si trovi ad almeno 60 cm da terra.
 - Direttamente in una conduttrice di scarico situata a un'altezza** non inferiore a 60 cm e non superiore a 90 cm.
- L'estremità del tubo di scarico deve essere sempre ventilata, perciò il diametro interno del condotto di scarico deve essere più grande del diametro esterno del tubo.
Il tubo di scarico non deve presentare strozzature.

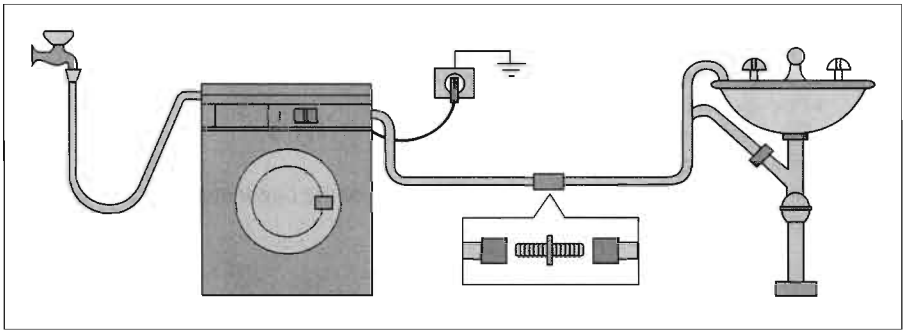
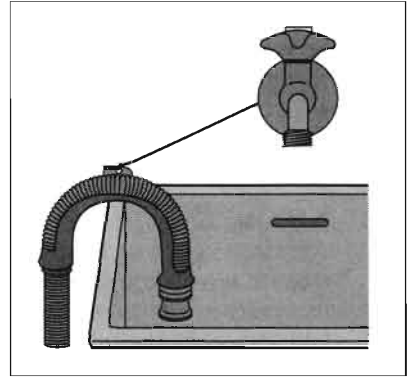

Il tubo di scarico può avere una lunghezza massima di 4 metri. Per richiedere un tubo di scarico aggiuntivo e i relativi raccordi, rivolgersi al Centro di assistenza più vicino.

Collegamento elettrico

Le informazioni sul collegamento elettrico sono riportate sulla targhetta nella parte interna dell'oblò.

Controllare che l'impianto domestico sia in grado di sopportare il carico massimo richiesto, tenendo conto anche degli altri apparecchi in uso.



AVVERTENZA

Collegare la macchina a una presa di corrente con messa a terra.



AVVERTENZA

Il costruttore declina qualsiasi responsabilità per danni o lesioni causati dal mancato rispetto della suddetta norma di sicurezza.



AVVERTENZA

Il cavo di alimentazione elettrica deve essere facilmente accessibile una volta installata la macchina.

**AVVERTENZA**

Se fosse necessario sostituire il cavo di alimentazione elettrica dell'apparecchio, rivolgersi a un Centro di assistenza.

Considerazioni ambientali

Il simbolo  sul prodotto o sulla confezione indica che il prodotto non deve essere considerato come un normale rifiuto domestico, ma deve essere portato nel punto di raccolta appropriato per il riciclaggio di apparecchiature elettriche ed elettroniche. Provvedendo a smaltire questo prodotto in modo appropriato, si contribuisce a evitare potenziali conseguenze negative per l'ambiente e per la salute, che potrebbero derivare da uno smaltimento inadeguato del prodotto. Per informazioni più dettagliate sul riciclaggio di questo prodotto, contattare l'ufficio comunale, il servizio locale di smaltimento rifiuti o il negozio in cui è stato acquistato il prodotto.

Materiali di imballo

I materiali contrassegnati con il simbolo  sono riciclabili.

>PE<=polietilene

>PS<=polistirolo

>PP<=polipropilene

Per poterli riciclare, occorre smaltirli correttamente deponendoli negli appositi spazi o contenitori di raccolta.

Consigli ecologici

Per risparmiare acqua ed energia e contribuire alla protezione dell'ambiente, si raccomanda di osservare le istruzioni seguenti:

- Per ridurre il consumo di detersivo, acqua ed energia elettrica (con grande vantaggio anche per l'ambiente), si può evitare il prelavaggio per la biancheria normalmente sporca.
- Il ciclo di lavaggio è più economico se la macchina funziona a pieno carico.
- Con un pretrattamento adeguato, è possibile eliminare le macchie difficili o lo sporco più evidente; in modo da eseguire il lavaggio a una temperatura più bassa.
- Dosare il detersivo in base alla durezza dell'acqua, al grado di sporco e alla quantità di biancheria da lavare.

www.electrolux.com



www.aeg-electrolux.it

132953230-00-292009

PERFEKT IN FORM UND FUNKTION

AEG

 **Electrolux**

- EN ERRATA**
Stand by: once the programme has finished after a few minutes the energy saving system will be enabled. The brightness of the display is reduced. By pressing any button the appliance will come out of the energy saving status.
- DE FEHLER**
Stand-by: Sobald das Programm einige Minuten beendet ist, wird der Energiesparmodus aktiviert. Die Display-Helligkeit wird reduziert. Wenn Sie jetzt eine beliebige Taste drücken, können Sie den Energiesparmodus verlassen.
- FR ERRATUM**
Veille : une fois le programme terminé, le système d'économie d'énergie s'active après quelques minutes. La luminosité de l'écran est réduite. Pour sortir du mode d'économie d'énergie, il suffit d'appuyer sur n'importe quelle touche de l'appareil.
- IT ERRATA CORRIGE**
Stand-by: alcuni minuti dopo il termine del programma si inserisce la modalità di risparmio energetico. La luminosità del display si riduce. Premendo qualunque tasto si disinserisce la modalità di risparmio energetico.
- NL ERRATA**
Stand-by: Zodra het programma is beëindigd, zal na een paar minuten het energiebesparingssysteem inschakelen. De helderheid van het display wordt verminderd. Door te drukken op een toets zal het apparaat uit de energiebesparingsmodus komen.
- ES ERRATA**
En espera: una vez finalizado el programa, al cabo de unos minutos se activa el sistema de ahorro de energía. Se reduce el brillo de la pantalla. Al pulsar cualquier tecla, el aparato abandona el estado de ahorro de energía.
- PT ERRATA**
Stand-by: no fim do programa, após alguns minutos, o sistema de poupança de energia é ativado. O brilho do visor é reduzido. Ao premir um botão qualquer o aparelho sai do estado de poupança de energia.
- EL ΠΑΡΟΡΑΜΑ**
Αναμονή: Μόλις ολοκληρωθεί το πρόγραμμα, μετά από λίγα λεπτά ενεργοποιείται το σύστημα εξοικονόμησης ενέργειας. Η φωτεινότητα της οθόνης μειώνεται. Αν πατήσετε οποιοδήποτε πλήκτρο στη συσκευή, απενεργοποιείται η κατάσταση εξοικονόμησης ενέργειας.
- TR HATA**
Uyku modü: Program sona erdikten birkaç dakika sonra, enerji tasarruf sistemi aktif hale geçecektir. Gösterge ekranının parlaklığı azalır. Herhangi bir tuşa basıldığında, cihaz enerji tasarruf modundan çıkacaktır.
- DA RETTELSE**
Standby: Når programmet er slut, bliver energisparesystemet slået til efter nogle minutter. Displayets lys dæmpes. Når du trykker på en knap, forlader apparatet energisparetilstanden.
- SV Fel**
Stand by: Några minuter efter att programmet är klart aktiveras energisparläget. Displayens ljusstyrka minskas. Vid tryck på en valfri knapp lämnar produkten energisparläget.