

AEG

LAVAMAT W 805

Lavatrice

Istruzioni per l'uso

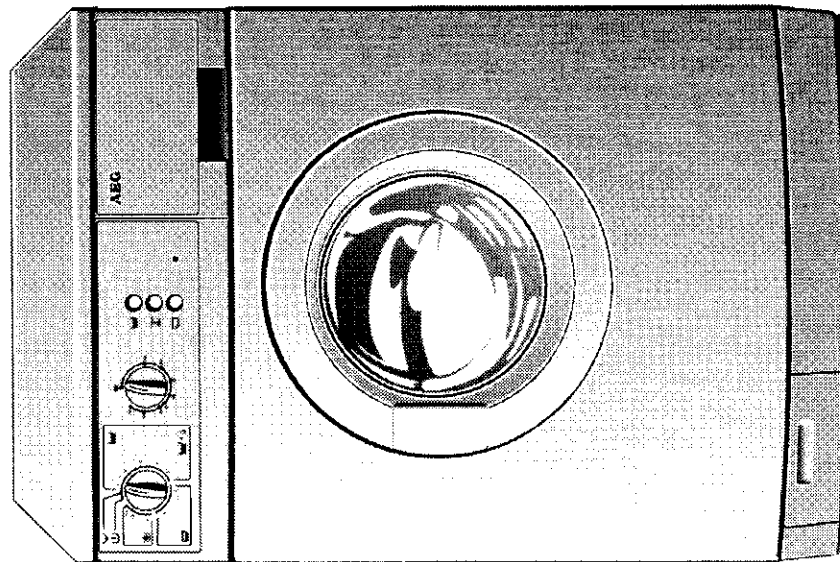

AUS ERFAHRUNG GUT

AEG Hausgeräte GmbH
Postfach 1036
D-90327 Nürnberg

<http://www.aeg.hausgeraete.de>

© Copyright by AEG

H 243 263 143 -02- 0997

Egregia cliente, Egregio cliente,

Vi preghiamo di leggere attentamente le istruzioni per l'uso. Osservare in particolare le avvertenze sulla sicurezza riportate nelle prime pagine di queste istruzioni per l'uso! Si prega di conservare sempre tali istruzioni per l'uso per poterle sfogliare in futuro. Trasmetterle all'ulteriore eventuale proprietario futuro in caso di vendita.

⚠ Mediante il triangolo di avvertimento e/oppure mediante i segnali di parole (**Avvertimento!**, **Cautela!**, **Attenzione!**) vengono accentuate delle avvertenze significanti per la Vostra sicurezza o per l'efficienza di funzionamento dell'apparecchio. Si prega assolutamente della loro osservanza.

🔧 Questi segni Vi introducono passo per passo nel comando dell'apparecchio.

📄 Dopo questi segni otterrete delle informazioni complementari al comando ed all'impiego pratico dell'apparecchio.

🍃 Mediante il quadrifoglio vengono contrassegnati dei consigli e delle avvertenze per un impiego economico dell'apparecchio che rispetti anche l'ambiente.

- Per eventuali comparse di disturbi, nelle istruzioni per l'uso vi sono riportate delle avvertenze per il rimedio proprio, vedi capoverso "che cosa fare, se ...".
- In caso di problemi tecnici, la nostra officina del servizio di assistenza si trova in qualsiasi momento a disposizione nelle Vostre immediate vicinanze (gli indirizzi e numeri di telefono si trovano nell'elenco delle condizioni di garanzia/punti di servizio di assistenza). Osservare all'uopo il capoverso "Service".

Stampato su carta realizzata per la protezione dell'ambiente.
Chi pensa in modo ecologico, tratta anche così ...

Service

Nel capitolo "Che cosa fare, se ..." vengono riassunti alcuni disturbi che possono essere rimediati per opera propria. In caso di disturbo leggere innanzitutto in tale paragrafo.

Sussiste un disturbo tecnico?

In tal caso rivolgersi al proprio rivenditore autorizzato. Egli si trova nelle Vostre vicinanze ed ha la possibilità - se ciò fosse necessario - di recarsi rapidamente sul luogo.

(Gli indirizzi ed i numeri telefonici si trovano nell'elenco "Condizioni di garanzia/servizi di assistenza clienti".)

Vi preghiamo in ogni caso di preparare bene il discorso. In tal modo si può facilitare la diagnosi e la decisione sulla necessità di intervento del servizio di assistenza. Grazie alla nostra lista di controllo si possono riassumere delle informazioni importanti prima della telefonata:

Notate il E/numero PNC ed il numero F. Entrambi sono riportati sulla targhetta di identificazione situata nel lato interno del portello della Vostra lavatrice.

E/PNC-No.

F-No.

Continuare possibilmente ad annotare precisamente:

- Come si manifesta il disturbo?
- Sotto quali circostanze avviene il disturbo?

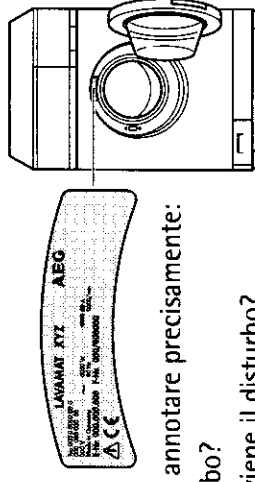

Anche durante la garanzia, quando Vi ammontano delle spese?

- se siete in grado di rimediare per opera propria il disturbo servendovi della tabella dei disturbi (vedi capoverso "Che cosa fare, se ..."),
- quando sono necessari più interventi da parte del tecnico del servizio di assistenza, a causa di informazioni insufficienti sul disturbo con la conseguenza di dovere procurare a questo punto p.es. dei pezzi di ricambio. Questi interventi superflui possono essere evitati preparando in maniera adeguata la telefonata con le necessarie descrizioni del guasto.

Indice



Avvertenze sulla sicurezza	5
Smaltimento	8
Consigli ambientali	9
Le caratteristiche più importanti del Vostro apparecchio	10
Struttura dell'apparecchio	11
Veduta frontale	11
Pannello di comando	12
Comando di selezione del programma	12
Comando di selezione del programma quale indicazione dello svolgimento	14
Comando di selezione della temperatura	14
Tasto  (SINTETIC)	14
Tasto per il numero di giri della centrifugatura finale	15
Tasto  (NO CENTRIF.)	15
Indicazione di servizio	15
Cassetto per il detersivo e mezzi di cura	16
Valori di consumo e necessità di tempo per i programmi selezionati	17
Prima del primo lavaggio	18
Preparare la procedura di lavaggio	19
Selezionare e preparare la biancheria	19
Tipi di biancheria e contrassegni di cura	20
Mezzi di lavaggio e cura	21
Quale mezzo di lavaggio e di cura?	21
Quantitativo del mezzo di lavaggio e cura?	21
Inserire l'addolcitivo per l'acqua	22
Breve istruzione	23
Eeguire la procedura di lavaggio	24
Immettere la biancheria	24
Aggiungere il detersivo/mezzi di cura	25
Regolare il programma di lavaggio	26
Avviare il programma di lavaggio, regolare il numero di giri della centrifugatura finale oppure selezionare No. cent. finale	26
Durante il programma di lavaggio	27
La procedura di lavaggio è terminata/Estrarre la biancheria	28

Tabelle dei programmi	29
Lavaggio	29
Risciacquo separato	30
Ammorbidente separato/inamidare/impregnare	30
Centrifuga separata	30
Prelavaggio separato	31
Cura e pulizia	32
Nel servizio quotidiano	32
Pulire gli elementi di comando	32
Pannello di comando	32
Cassetto del detersivo	32
Tamburo di lavaggio	33
Prevenzione contro il pericolo di gelate	33
Che cosa fare, se...	34
Eliminazione dei disturbi	34
Nel caso il risultato di lavaggio non dovesse essere soddisfacente	37
Eseguire un vuotamento di emergenza	37
Pulire la pompa della liscivia	39
Dati tecnici	40
Collegamento elettrico	40
Avvertenze per lo specialista	40
Indice	41
Service	43

Indice

A	
Acqua	
addolcificativo	9, 22
durezza	9, 21
Ammorbidente	9, 13, 16
Arresto risciacquo	10, 28
Automatismo di quantit�	10
B	
Biancheria	
a doppio strato	19
a mano	20
colorata	19
da cottura	17, 20
delicata	19, 20
inamidare	16
pulizia non soddisfacente	37
sporcizia leggera	9, 21
sporcizia media	9
Biancheria da cottura	17
Breve	13
C	
Calcare	37
Capi colorati	17, 20
Centrifuga	13
Cotone	20
D	
Delicati	17, 20
Detersivo	11, 16
di prelavaggio	16, 25
liquido	21
principale	16, 25
G	
Garanzia	33
I	
Interruzione programma	27
L	
Lana	17, 20
Lavaggio	13
Lino	20
M	
Macchie	9, 13, 25, 37
Mezzi di cura	
liquidi	11, 16
Microfibre	20
P	
Paratoia ECO	10
Prelavaggio	14, 25
R	
Residui di detersivo	37
Risciacquo	
liquido	13
Risparmio energetico	10
S	
Sale per macchie	16, 25
Scarico	14
Servizio di assistenza	33, 43
Seta	20
Sintetici	14, 20, 26
T	
Targhetta di identificazione	11, 43
Tendaggi	19, 20
Tessuto misto di cotone	20

Dati tecnici

Altezza x larghezza x profondità	85x60x60cm
Profondità a portello aperto	95cm
Regolabilità dell'altezza	ca. +10/-5mm
Peso a vuoto	ca. 85kg
Capacità di contenuto (dipendente dal programma)	max. 5kg
Campo di impiego	uso domestico
Numero di giri del tamburo nel lavaggio	max. 53 min ⁻¹
Numero di giri del tamburo nella centrifugatura	vedi targhetta di identificazione
Pressione acqua	1-10bar (= 10-100N/cm ² = 0,1-1,0MPa)

CE Questo apparecchio è conforme alle seguenti direttive CE:

- 73/23/CEE del 19.2.1973 "Direttiva sulle basse tensioni", compresa la direttiva sulle modifiche 93/68/CEE
- 89/336/CEE del 3.5.1989 "Direttiva EMV", compresa la direttiva sulle modifiche 92/31/CEE

Collegamento elettrico

Le indicazioni concernenti il collegamento elettrico sono da apprendere dalla targhetta di identificazione. La tensione ed il tipo di corrente indicati sulla targhetta di identificazione dell'apparecchio devono coincidere con la tensione ed il tipo di corrente dell'installazione domestica. Il fusibile necessario è altrettanto da apprendere dalla targhetta di identificazione.

Avvertenze per lo specialista

Nel collegamento alla rete senza la spina, accertarsi di eseguire un collegamento corretto. Osservare le relative avvertenze nelle istruzioni di installazione e collegamento.

Negli apparecchi commutabili si trova lo schema di commutazione situato sul coperchio del cassetto di collegamento nel lato posteriore.



Avvertenze sulla sicurezza

La sicurezza degli elettrodomestici AEG è conforme alle regolamentazioni approvate dalla tecnica odierna e dal decreto sulla sicurezza degli apparecchi elettrici. Nonostante ciò, quale produttore, siamo tenuti a far Vi conoscere le seguenti avvertenze sulla sicurezza.

Sicurezza generale

- I lavori di riparazione alle lavatrici devono essere eseguiti esclusivamente da personale specializzato. A causa di riparazioni non appropriate possono sussistere degli imminenti pericoli. Nel caso della necessità di riparazione, rivolgersi presso il nostro servizio di assistenza oppure al Vostro rivenditore autorizzato.
- Non mettere mai in servizio la lavatrice nel caso sia danneggiato il cavo di alimentazione, il pannello di comando, la piastra di lavoro oppure la zona dello zoccolo che in tale condizione permetterebbe l'accesso all'interno dell'apparecchio.
- Prima di eseguire i lavori di pulizia, cura e manutenzione, è necessario disinserire la lavatrice. Estrarre all'uopo la spina di rete dalla presa oppure disinserire, nel collegamento fisso, l'interruttore LS situato nella cassetta dei fusibili oppure svitare completamente il fusibile.
- Non tirare mai la spina di rete dal cavo fuori dalla presa, bensì dalla spina stessa.
- Non spruzzare mai con un getto d'acqua sulla lavatrice. Pericolo di scosse!
- Nei programmi che lavorano a temperature elevate, si scalda notevolmente il vetro del portello di immissione. Non toccare!
- Prima di eseguire un vuotamento di emergenza dell'apparecchio oppure prima di effettuare la pulizia della pompa della liscivia, lasciare raffreddare la liscivia.
- I piccoli animali domestici possono mordere i conduttori elettrici e i tubi flessibili dell'acqua. Pericolo di scosse elettriche e di allagamenti con la conseguenza di danni!

Installazione, collegamento, messa in servizio

- Osservare le istruzioni separate per l'installazione ed il collegamento.
- Eseguire un primo procedimento di lavaggio senza biancheria (COTONI BIANC. 95, con la metà della quantità di detersivo), allo scopo di rimuovere i residui presenti nel tamburo e nel contenitore della liscivia a causa dei lavori di ultimazione.
- Nella consegna degli apparecchi durante i mesi invernali a temperature sotto lo zero: immagazzinare la lavatrice per 24 ore prima della messa in servizio a temperatura ambiente.

Sicurezza per bambini



- I bambini possono essere sottoposti a dei pericoli nel maneggio con elettrodomestici, i quali molto spesso non possono essere da loro riconosciuti. Pertanto è necessario provvedere ad una idonea sorveglianza durante il servizio, evitando che i bambini giochino con la lavatrice - altrimenti persiste il pericolo che i bambini vi si possano chiudere dentro.
- I pezzi di imballaggio (p. es. pellicole, polistirolo) possono essere pericolosi per i bambini. Pericolo di soffocamento! Mantenere i pezzi di imballaggio al di fuori della portata dei bambini.
- Accertarsi che sia i bambini che i piccoli animali domestici non si possano chiudere nel tamburo della lavatrice.
- Nello smaltimento della lavatrice: estrarre la spina di rete, distruggere la chiusura del portello, tagliare il cavo di alimentazione elettrica eliminando inoltre la spina con il resto del conduttore. In tal modo i bambini, mentre giocano, non hanno la possibilità di chiudersi dentro evitando il pericolo di morte.

Pulire la pompa della liscivia

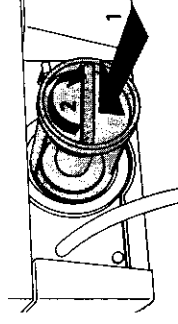
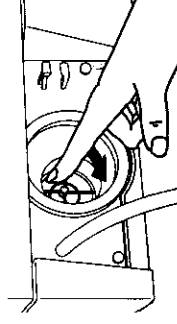
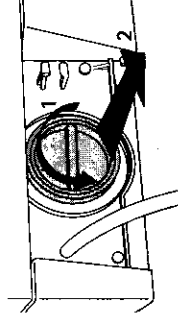
- ⚠ Avvertimento!** Prima della pulizia della pompa della liscivia è necessario disinserire la lavatrice!
- 🔧** Eseguire innanzitutto un vuotamento di emergenza (vedi il capoverso "Eseguire un vuotamento di emergenza").
- 🔧** Distendere un panno per strofinare sul pavimento prima del coperchio della pompa della liscivia. Potrebbe scaricarsi ancora dell'acqua residua.
- 🔧** Svitare in senso antiorario il coperchio della pompa della liscivia e rimuoverlo.
- 🔧** Rimuovere i corpi estranei dall'involucro della pompa.
- 🔧** Verificare se si lascia ruotare la ruota ad alette della pompa. (Un comportamento di corsa a tratti della pompa è normale.) Qualora la ruota ad alette non si dovesse lasciare più ruotare, informare il servizio di assistenza.
- 🔧** Inserire nuovamente il coperchio (introdurre i tacchi del coperchio nelle scanalature di guida) e serrare in senso orario.
- 🔧** Chiudere il tubo del vuotamento di emergenza, spingerlo verso l'interno e quindi fissarlo.
- 🔧** Chiudere la botola.





Cautela! La liscivia che viene scaricata durante il vuotamento di emergenza dal tubo flessibile di scarico potrebbe essere bollente. Pericolo di scottature! Ancor prima di eseguire il vuotamento di emergenza lasciare raffreddare la liscivia!

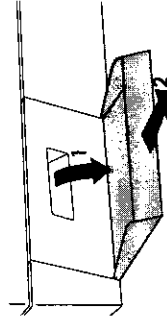

-  Preparare un recipiente piatto per raccogliere la liscivia da scaricare.
-  Ribaltare verso il basso ed estrarre la botola situata nella zona a sinistra del pannello dello zoccolo.

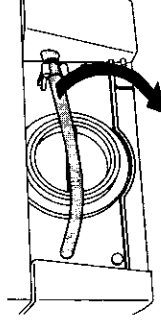

-  Allentare il tubo flessibile del vuotamento di emergenza dal proprio sostegno.





-  Estrarre leggermente il tubo flessibile per il vuotamento di emergenza.

-  Collocare al di sotto il recipiente di raccolta.
-  Allentare ruotando in senso antiorario ed estrarre quindi il tappo di chiusura del tubo flessibile per il vuotamento di emergenza.

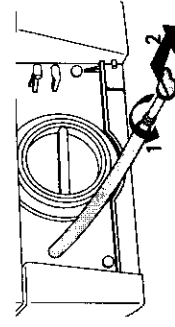
La liscivia viene scaricata. A seconda della quantità di liscivia da scaricare, potrebbe essere necessario vuotare ripetutamente il recipiente. All'uopo chiudere di nuovo nel frattempo con il tappo di chiusura il tubo flessibile del vuotamento di emergenza.



Una volta che la liscivia è stata completamente scaricata:

-  Spingere bene il tappo di chiusura nel tubo flessibile del vuotamento di emergenza.
-  Spingere nuovamente il tubo flessibile del vuotamento di emergenza nel proprio sostegno e lasciarlo scattare in posizione.
-  Inserire e chiudere la botola nel pannello dello zoccolo.

i La funzione della paratoia ECO dopo il completo vuotamento della lavatrice non è più garantita. Pertanto prima del lavaggio successivo è necessario rifornire ca. 1 litro di acqua (da versare attraverso il cassetto per il detersivo).

Impiego conforme allo scopo previsto

- La lavatrice è stabilita esclusivamente per il lavaggio di tradizionale biancheria nell'ambito domestico. Qualora l'apparecchio venisse impiegato per uno scopo differente, oppure utilizzato in modo non appropriato, il produttore non si assumerà alcuna responsabilità per eventuali danni causati di conseguenza.
- Le trasformazioni oppure le modifiche alle lavatrici non sono consentite per motivi di sicurezza.
- Impiegare solamente i detersivi adatti per le lavatrici. Osservare le avvertenze riportate dal produttore del detersivo.
- La biancheria non deve in nessun caso contenere delle soluzioni solventi infiammabili. Osservare questa regola particolarmente anche prima del lavaggio di biancheria prelavata.
- Non impiegare in nessun caso la lavatrice per un lavaggio chimico.
- Le sostanze coloranti e decoloranti possono essere utilizzate se espressamente consentite dal produttore di questi prodotti. Non ci assumiamo alcuna responsabilità per eventuali danni.
- Impiegare solamente l'acqua del rubinetto. Impiegare l'acqua piovana o l'acqua potabile solamente se questa è in grado di soddisfare le rivendicazioni conformi alle normative DIN 1986 e DIN 1988.

Smaltimento



Smaltimento del materiale di imballaggio!

Smaltire il materiale di imballaggio della Vostra lavatrice in modo appropriato. Tutti i materiali di imballaggio sono tollerabili per l'ambiente e possono essere depositati senza alcun pericolo nella discarica dei rifiuti oppure essere bruciati nell'impianto bruciatore. I materiali sintetici possono di nuovo essere utilizzati:

- L'involucro esterno ed i sacchetti nell'interno sono realizzati in polietilene (contrassegno >PE<).
 - I pezzi di imbottitura consistono di polistirolo schiumoso privo di propellenti (contrassegno >PS<).
- I pezzi in cartone sono stati realizzati con carta vecchia e dovrebbero essere rimessi nuovamente nella raccolta della carta vecchia.

Smaltimento dell'apparecchio vecchio!

Una volta giunto il giorno in cui mettete definitivamente fuori servizio il Vostro apparecchio, Vi preghiamo di portarlo al prossimo centro di riciclaggio oppure al Vostro rivenditore specializzato, il quale lo ritira in cambio di un piccolo contributo delle spese.

Nel caso il risultato di lavaggio non dovesse essere soddisfacente

Se la biancheria dovesse essere tinta di grigio e se nel tamburo si dovesse depositare del calcare

- È stato dosato un quantitativo insufficiente di detersivo.
- Non è stato impiegato il detersivo corretto.
- La sporcizia particolare non è stata pretrattata.
- Il programma oppure temperatura non sono stati regolati correttamente.
- Nell'impiego dei detersivi ad elementi combinabili, i singoli componenti non sono stati impiegati nel rapporto corretto.

Nel caso sulla biancheria si trovasse ancora delle macchie grigie

- La biancheria sporcata con pomate, grassi oppure oli è stata lavata con una quantità insufficiente di detersivo.
- È stato eseguito un lavaggio ad una temperatura insufficiente.
- Molto spesso la causa è il fatto che l'ammorbidente – in particolare quello in forma concentrata – è pervenuto sulla biancheria. Le simili macchie devono possibilmente essere rimosse con rapidità per quindi impiegare con cautela il relativo ammorbidente.

Qualora dopo l'ultimo risciacquo sia ancora visibile della schiuma

- I detersivi moderni possono causare ancora della schiuma anche nell'ultima procedura di risciacquo. Tuttavia, nonostante ciò, la biancheria è stata risciacquata a sufficienza.

Nel caso si trovasse dei residui bianchi sulla biancheria

- Si tratta di contenuti di sostanze non solubili nei detersivimoderni. Questi non sono la causa di un risciacquo non efficiente. Scuotere la biancheria oppure spazzolarla. Forse dovrete rivoltare in futuro la biancheria prima di sottoporla al lavaggio. Verificare la scelta del detersivo, impiegare eventualmente del detersivo liquido.

Eeguire un vuotamento di emergenza



Avvertimento! La lavatrice prima del vuotamento di emergenza deve essere disinserita!

Nel caso la lavatrice non dovesse più scaricare la liscivia di lavaggio, è necessario eseguire un vuotamento di emergenza.





Consigli ambientali

- Nella biancheria mediamente sporcata non si necessita del procedimento di prelavaggio. In tal modo si risparmia il detersivo, l'acqua e tempo (proteggendo l'ambiente!).
- La lavatrice lavora in modo particolarmente economico, quando si sfruttano le quantità di carico indicate.
- Nei quantitativi ridotti dosare soltanto la metà fino a due terzi della quantità di detersivo raccomandata.
- Le macchie e la sporcizia piuttosto limitati, mediante un idoneo pretrattamento possono essere facilmente eliminati. Dopodiché si può lavare ad una temperatura ridotta.
- Lavare i capi da cottura sporcati da leggermente fino a normalmente con il programma di risparmio energetico.
- Molto spesso si può anche rinunciare all'impiego dell'ammorbidente. Fate pure un tentativo per una volta! Qualora venga impiegato un asciugabiancheria, il Vostro bucato diventerà morbido ed accarezzevole anche senza ammorbidente.
- Nella durezza dell'acqua da media fino ad alta (a partire dal grado di durezza II, vedi "Mezzi di cura e lavaggio") sarebbe necessario l'impiego di un addolcicativo. In tal modo il detersivo può essere dosato sempre per il grado di durezza I (= dolce).

Disturbo	Possibile causa	Rimedio
L'apparecchio non centrifuga, presenza di acqua nel tamburo.	È stato selezionato No centrif.	Annullare la selezione di No centrif.
La biancheria non è stata centrifugata bene, nel tamburo è ancora visibile dell'acqua residua.	Nel tubo flessibile di scarico vi è una piegatura.	Rimediare la piegatura.
	La massima altezza di pompaggio (altezza di scarico 1 m a partire dalla superficie di posizionamento dell'apparecchio) è stata oltrepassata.	Rivolgersi al servizio di assistenza, che per le altezze di pompaggio superiori a 1 m, mantiene a pronta disposizione un gruppo di equipaggiamento supplementare.
Il portello di immissione non si lascia aprire.	La pompa della liscivia si è intasata.	Disinserire l'apparecchio ed estrarre la spina di rete per pulire quindi la pompa della liscivia.
	Nel collegamento a sifone si è intasato il sifone.	Pulire il sifone.
L'acqua di risciacquo è opaca.	Il portello è rimasto bloccato per motivi di sicurezza.	Una volta terminato il programma attendere per 1-2 minuti.
	Molto probabilmente si tratta di un detersivo ad alto contenuto di silicato.	Nessun influo negativo sul risultato del risciacquo, impiegare eventualmente del detersivo liquido.

Le caratteristiche più importanti del Vostro apparecchio

- Regolazione del programma mediante comando di selezione del programma e comando di selezione della temperatura.
- **Programma per macchie** per il trattamento efficiente della biancheria macchiata.
- **Tasto  (SINTECICO)** per il trattamento delicato di biancheria facile da curare.
- **Programma di risparmio energetico** per biancheria da cottura sporcata da leggermente fino a normalmente.
- **Massimo numero di giri della giri centrifuga 800 giri al minuto.**
- Il numero di giri può essere variato su 500 giri al minuto.
- **No centrif. selezionabile (tasto ):** la biancheria permane nell'ultima acqua di risciacquo senza essere centrifugata.
- **Automatismo di quantità** con Fuzzy-Logic: procedura di lavaggio regolata da sensori con quantità di acqua dipendente dalla schiuma e dal carico. Ciò garantisce i migliori risultati di lavaggio ad un consumo di acqua il più possibile ridotto ed automaticamente adeguato.
- **Cassetto a 3 camere** per detersivo e mezzi di cura: sale per macchie nella camera di prelavaggio
- **Paratoia ECO:** grazie alla chiusura automatica del contenitore della liscivia, durante il lavaggio provvede ad uno sfruttamento del detersivo al cento per cento.
- **Alette di elevazione** nel tamburo di lavaggio: rapido ed omogeneo inumidimento della biancheria.
- **Sistema di controllo del bilanciamento:** sicurezza del posizionamento e corsa silenziosa.
- **Tuttintorno con protezione acqua.**

Disturbo	Possibile causa	Rimedio
La lavatrice vibra durante il servizio oppure è instabile	I piedi a vite regolabili in altezza non sono stati regolati correttamente.	Aggiustare i piedi in base alle istruzioni di installazione e collegamento.
	Nel tamburo si trova soltanto poca biancheria (p. es. solitamente un accappatoio).	La funzione in tal modo non viene compromessa.
Nella liscivia di lavaggio principale vi è una forte comparsa di schiuma	L'acqua non è stata potuta scaricare completamente prima della centrifugatura, perché il - tubo flessibile di scarico è piegato oppure - si è intasata la pompa della liscivia.	Verificare la distensione del tubo flessibile di scarico e necessariamente eliminare la piegatura oppure pulire la pompa della liscivia e necessariamente rimuovere i corpi estranei dall'involucro della pompa.
	Molto probabilmente è stato riempito troppo detersivo	Dosare il detersivo in base alle indicazioni fornite dal produttore
Perdita di acqua dalla parte inferiore della lavatrice.	Raccordo filettato del tubo flessibile di alimentazione non ermetico.	Serrare bene il tubo flessibile di alimentazione
	Tubo flessibile di scarico non ermetico.	Verificare e necessariamente sostituire il tubo flessibile di scarico.
Non è stato aggiunto l'ammorbidente, lo scompartimento  per i mezzi di cura è riempito con acqua.	Il coperchio della pompa della liscivia non è stato chiuso correttamente.	Chiudere bene il coperchio.
	La biancheria è incastrata nel portello di immissione.	Interrompere il programma, rimuovere la biancheria dal portello e riavviare nuovamente il programma.
	La cappa dell'aspiratore nello scompartimento per i mezzi di cura non è innestata correttamente oppure si è intasata.	Pulire il cassetto per il detersivo, innestare bene la cappa dell'aspiratore.

Che cosa fare, se ...



Il rumore di corsa fischiante della centrifuga leggermente diverso rispetto alle lavatrici di produzione più recente, è dovuto al moderno sistema di trazione.



Eliminazione dei disturbi

Nel caso di eventuali disturbi, cercare di rimediare il problema per opera propria servendosi delle avvertenze qui riportate. Qualora venisse interpellato il servizio di assistenza per lasciare rimediare uno dei disturbi qui elencati oppure per un disturbo causato dalla manovra errata, avviene una visita da parte del tecnico del servizio di assistenza che anche durante il periodo di garanzia non sarà gratuita.

Disturbo	Possibile causa	Rimedio
La lavatrice non lavora.	Spina di rete non inserita.	Inserire la spina di rete.
	Fusibile dell'installazione domestica non intatto.	Sostituire risp. inserire il fusibile.
	L'apparecchio non è inserito.	Inserire l'apparecchio (estrarre il comando di selezione del programma).
Mancata alimentazione dell'acqua.	Il portello di immissione non è chiuso bene.	Chiudere il portello di immissione; si deve udire lo scatto in posizione della chiusura.
	Il rubinetto dell'acqua è chiuso.	Aprire il rubinetto dell'acqua.
	Si è intasata la rete nel raccordo filettato del tubo flessibile di alimentazione.	Svitare il tubo flessibile dal rubinetto dell'acqua, estrarre la rete e pulirla quindi sotto l'acqua corrente.

Struttura dell'apparecchio

Veduta frontale

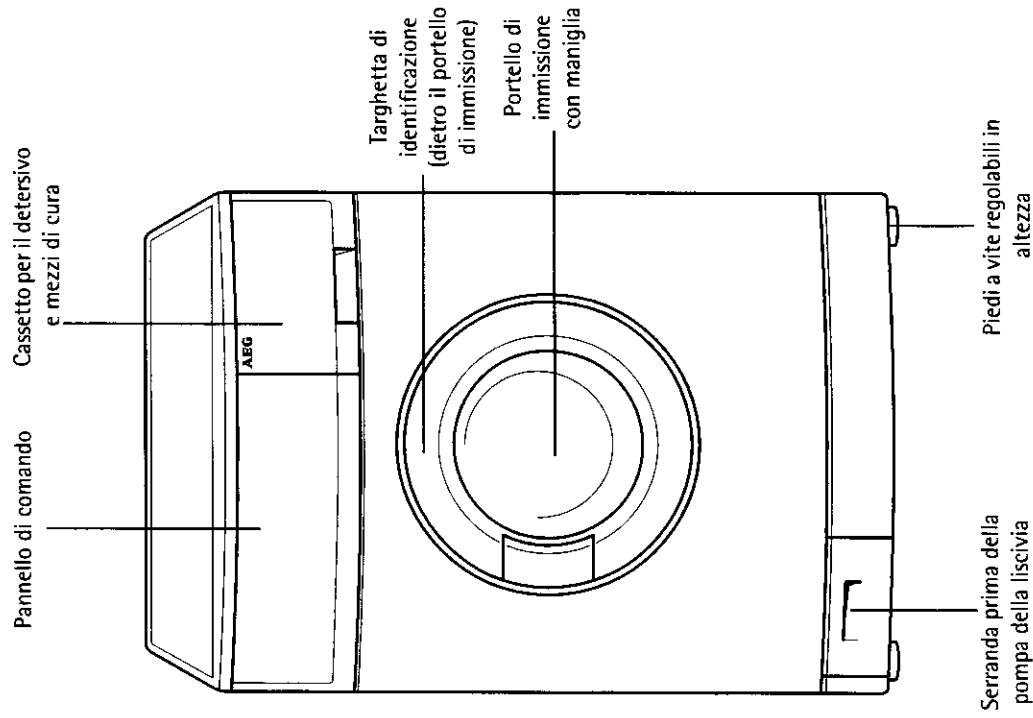

Pannello di comando

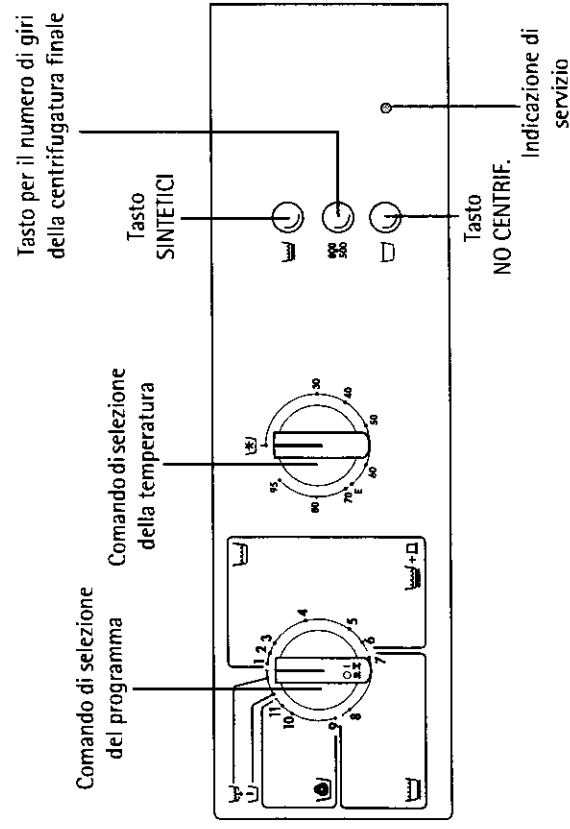

Pulire l'intera zona di adduzione della lavatrice con una spazzola.

Inserire il cassetto del detersivo nei binari di guida e spingerlo verso l'interno.

Tamburo di lavaggio

Il tamburo di lavaggio è realizzato in acciaio temperato inossidabile. Tuttavia, nonostante ciò, a causa di corpi estranei arrugginiti contenuti nella biancheria possono comparire dei depositi di ruggine nel tamburo.

Attenzione! Non pulire in nessun caso il tamburo in acciaio temperato con sostanze decalcificanti acide, cloro oppure detersivi ferrosi graffianti oppure con lana di acciaio. Il nostro servizio di assistenza ha sempre a pronta disposizione dei detersivi idonei.

Rimuovere i depositi di ruggine dall'interno del tamburo con un detersivo per acciaio temperato.

Portello di immissione

Verificare periodicamente se nella guarnizione anulare in gomma situata dietro il portello di immissione vi sono presenti dei depositi di ruggine oppure di corpi estranei e necessariamente rimuoverli.

Comando di selezione del programma

Mediante il comando di selezione del programma viene inserita e disinserita la lavatrice.

- Inserimento: estrarre il comando di selezione del programma.
- Disinserimento: premere verso l'interno il comando di selezione del programma

Inoltre con il comando di selezione del programma viene stabilito il tipo di procedura di lavaggio. Le diverse posizioni di regolazione hanno i seguenti effetti:



Prevenzione contro il pericolo di gelate

Per i danni causati dalle gelate non viene concessa alcuna garanzia! Qualora la lavatrice venga installata in un locale soggetto al pericolo di gelate, è necessario eseguire un vuotamento di emergenza (vedi "Vuotamento di emergenza"). Inoltre:

Svitare il tubo di alimentazione dal rubinetto dell'acqua e distenderlo sul pavimento.

Cura e pulizia

Nel servizio quotidiano





-  Una volta terminato il programma, estrarre leggermente il cassetto del detersivo, allo scopo di favorire l'asciugatura.
-  Dopo il lavaggio basta soltanto appoggiare il portello di immissione, allo scopo di aerare la lavatrice per farla asciugare.
-  Chiudere il rubinetto dell'acqua.

Pulire gli elementi di comando

Pannello di comando

- Attenzione!** Per la pulizia dei pannelli e degli elementi di comando, non impiegare sostanze di cura per mobili oppure detersivi aggressivi.
-  Pulire i pannelli di comando con un panno umido. Impiegare soltanto dell'acqua calda.

Cassetto del detersivo

-  Il cassetto del detersivo dovrebbe essere pulito di tanto in tanto.
-  Estrarre il cassetto del detersivo fino al fermo.
-  Rimuovere il cassetto del detersivo con un forte colpo.
-  Estrarre la cappa dell'aspiratore.

-  Pulire la cappa dell'aspiratore sotto l'acqua corrente.

-  Pulire gli scompartimenti del detersivo con acqua calda partendo dal lato posteriore. Si consiglia di servirsi di una spazzola per bottiglie.

-  Innestare la cappa dell'aspiratore fino al fermo, in modo che sia ben fissa.

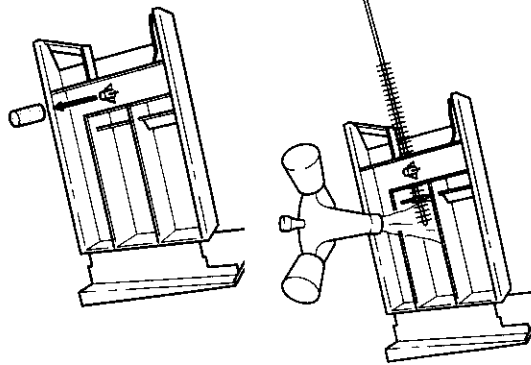

Gruppo dei programmi / +

 (COTONI BIANC./COLORATI)

 +  (SINTETICI CON TASTO)

- Posizione 1 (MACCHIE)
Per il trattamento con il sale per macchie della biancheria macchiata (procedura di lavaggio principale prolungata con adduzione del sale per macchie in modo ottimizzato nel tempo).
- Posizione 2 (LAVAGGIO)
Procedura di lavaggio principale per biancheria sporcata normalmente (lavaggio – risciacquo/ammorbidente – centrifuga)
- Posizione 3 (BREVE)
Procedura di lavaggio principale abbreviata per biancheria leggermente sporcata.
- Posizione 4 (RISCIACQUO)
Risciacquo separato, p.es. per il risciacquo di tessuti lavati a mano (centrifugatura in corrispondenza al tipo di biancheria selezionato).
- Posizione 5 (AMMORBIDENTE)
Risciacquare separatamente, inamidare separatamente, impregnare separatamente (si svolge una procedura di risciacquo, vengono aggiunti i mezzi di cura liquidi dallo scompartimento di /adduzione).
- Posizione 6 (CENTRIFUGA)
Centrifugatura dopo no. cent. finale, risp. centrifugatura separata dei tessuti lavati a mano.

Gruppo dei programmi (DELICATI)

- Posizione 7 (DELICATI)
Procedura di lavaggio principale per capi delicati (lavaggio – risciacquo/ammorbidente – centrifugatura breve).
- Posizione 8 (CENTRIFUGA FINALE)
Centrifuga dopo un no. cent. finale, risp. centrifuga separata e delicata di capi delicati lavati a mano

Gruppo dei programmi (LANA)

- Posizione 9 (LANA)
Procedura di lavaggio principale per lana e tessuti particolarmente sensibili (lavaggio – risc. delic. – centrifugatura breve).
- Posizione 10 (RISC. DELIC.)
Risciacquo separato e delicato, p.es. per il risciacquo di tessuti lavati a mano (1 procedura di risciacquo e successiva centrifugatura breve).

- Posizione 11 (CENTRIFUGA FINALE)
Centrifuga dopo un no. cent. finale, risp. centrifugatura separata e delicata di capi in lana lavati a mano e di tessuti particolarmente sensibili.

PRELAVAGGIO

Prelavaggio separato (ca. 20 Minuti a massimo 40° C) e successivo scarico.

 Dopo il prelavaggio è necessario regolare la procedura di lavaggio principale, il programma non procede automaticamente.

SCARICO

Scarico dell'acqua dopo no. cent. finale (senza centrifugatura).

Comando di selezione del programma quale indicazione dello svolgimento

Il comando di selezione del programma serve quale indicazione dello svolgimento del programma, in quanto quest'ultimo ruota in senso orario fino al termine del programma.

Comando di selezione della temperatura

Mediante il comando di selezione della temperatura si possono regolare le seguenti graduazioni:

 (Freddo), 30, 40, 50, 60, E, 70, 80, 95

 Posizione E (programma di risparmio energetico), è adatta per biancheria da cottura sporcata da leggermente fino a normalmente; temperatura ridotta a ca. 67°C.

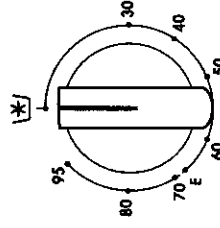



Tasto (SINTETICI)

Per biancheria di facile cura. Questo tasto è attivo quando nel comando di selezione del programma è stato selezionato un programma dal gruppo dei programmi COTONI BIANC /COLORATI.



Prelavaggio separato

Tipo di biancheria	Max. quantità di riempimento (peso a secco)	Comando di selezione del programma	Comando di selezione della temperatura	Tasto supplementare
Cotoni bianchi/colorati	5kg	Posizione  (PRELAVAGGIO)	 (freddo) fino a 40	
Sintetici	2,5kg			
Delicati	2,5kg			

Risciacquo separato

Tipo di biancheria	Max. quantità di riempimento (peso a secco)	Comando di selezione del programma	Tasto supplementare
Cotoni bianchi/ colorati	5kg	Posizione 4 (RISCIACQUO)	
Sintetici	2,5kg		 (SINTETICI)
Delicati	2,5kg	Posizione 10 (RISC. DELIC.)	
Lana	1kg		

Ammorbidente separato/inamidare/impregnare

Tipo di biancheria	Max. quantità di riempimento (peso a secco)	Comando di selezione del programma	Tasto supplementare
Cotoni bianchi/ colorati	5kg	Posizione 5 (AMMORBIDENTE)	
Sintetici	2,5kg		 (SINTETICI)
Delicati	2,5kg	Posizione 10 (RISC. DELIC.)	
Lana	1kg		

Centrifuga separata

Tipo di biancheria	Max. quantità di riempimento (peso a secco)	Comando di selezione del programma	Tasto supplementare
Cotoni bianchi/ colorati	5kg	Posizione 6 (CENTRIFUGA)	
Sintetici	2,5kg		 (SINTETICI)
Delicati	2,5kg	Posizione 8 (CENTRIFUGA FINALE)	
Lana	1kg	Posizione 11 (CENTRIFUGA FINALE)	

Tasto per il numero di giri della centrifugatura finale

Mediante questo tasto si può variare il massimo numero di giri per la centrifugatura finale.



Tasto (NO CENTRIF.)

Nella regolazione no. cent. finale la biancheria permane nell'ultima acqua di risciacquo senza essere centrifugata.



Indicazione di servizio

L'indicazione di servizio è illuminata non appena viene inserita la lavatrice.



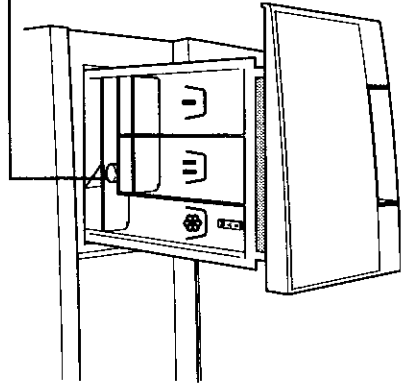

Cassetto per il detersivo e mezzi di cura

Cappa
dell'aspiratore
(deve essere
innestata bene)



 Scompartimento di adduzione per detersivo di prelavaggio oppure sale per macchie.

Nella posizione  (PRELAVAGGIO) vengono aggiunti sin dall'inizio del programma di lavaggio risp. nella posizione 1 (MACCHIE) in modo ottimizzato nel tempo durante la procedura di lavaggio principale.

 Scompartimento di adduzione per detersivi di lavaggio principale in forma polverizzata ed eventualmente dell'addolcitivo. Vengono aggiunti all'inizio della procedura di lavaggio principale.









 Scompartimento di adduzione per mezzi di cura liquidi (ammorbidente, risciacquo formale, amido). Vengono aggiunti nell'ultima procedura di risciacquo.

Tabelle dei programmi

Lavaggio

Successivamente non vengono riportate tutte le regolazioni possibili, bensì solamente quelle più utili e sensate nel servizio quotidiano.

Tipo di biancheria, contrassegno di cura	Max. quantità di riempimento (peso a secco) ¹⁾	Comando di selezione del programma	Comando di selezione della temperatura	Tasto supplementare
Capi da cottura 	5 kg	Posizione 1 (MACCHIE) Posizione 2 (LAVAGGIO) Posizione 3 (BREVE) Programma di risparmio energetico: posizione 1 (MACCHIE) Posizione 1 (MACCHIE)	95 95 95 E	
Colorati 	5 kg	Posizione 2 (LAVAGGIO) Posizione 3 (BREVE)	30-60	
Sintetici 	2,5 kg	Posizione 1 (MACCHIE) Posizione 2 (LAVAGGIO) Posizione 3 (BREVE)	30-60	 (SINTETICI)
Delicati 	2,5 kg (risp. 15-20m ² tendaggi)	Posizione 7 (DELICATI)	 (freddo) Fino a 40	
Lana ²⁾ 	1 kg	Posizione 9 (LANA)	 (freddo) Fino a 40	

1) Un secchio da 10 litri contiene all'incirca 2,5kg di biancheria asciutta (cotone).



2) I capi in lana con il contrassegno lana possono essere lavati in lavatrice solamente se è presente il supplemento "senza feltro", "non feltrante" oppure "resistente in lavatrice".

La procedura di lavaggio è terminata/Estrarre la biancheria

Il programma di lavaggio normalmente termina con la centrifugatura finale.

Dopo No. cent. finale:

Dopo un No. cent. finale è innanzitutto necessario che l'acqua venga scaricata oppure che venga centrifugata la biancheria:

 Azionare il tasto  (NO CENTRIF.).

 Ruotare il comando di selezione del programma in senso orario su:

- Posizione 6 (CENTRIFUGA)

oppure

- Posizione 8 nei delicati, risp. posizione 11 nella lana (CENTRIFUGA FINALE)

La biancheria viene centrifugata in corrispondenza al gruppo dei programmi selezionato ed al numero di giri della centrifugatura finale preimpostato

oppure

-  (SCARICO).

L'acqua viene scaricata.

 Aprire il portello di immissione.

 Estrarre la biancheria

 Premere verso l'interno il comando di selezione del programma.

La lavatrice è disinserita.

 Chiudere il rubinetto dell'acqua.



 Estrarre leggermente il cassetto per il detersivo, per favorirne l'asciugatura. Basta solamente appoggiare il portello di immissione, allo scopo di aerare la lavatrice per farla asciugare.

Valori di consumo e necessità di tempo per i programmi selezionati

I valori riportati nella tabella successiva sono stati rilevati in condizioni di servizio normali. Questi ultimi forniscono un utile orientamento nel servizio domestico quotidiano.

Comando di selezione del programma	Temperatura Comando di selezione della	Tipo di biancheria	Quantità di riempimento in kg	Acqua in litri	Energia in kWh	Tempo in Minuti
Posizione 2 (LAVAGGIO)	95	Cotoni bianchi/ colorati	5	59	1,80	119
	60	Cotoni bianchi/ colorati	5	59	1,10	119
	40	Cotoni bianchi/ colorati	5	59	0,60	119
	40	Sintetici	2,5	48	0,40	86
	30	Delicati	2,5	57	0,45	67
	30	Lana	1	52	0,35	67

Prima del primo lavaggio

-  Estrarre leggermente il cassetto dei detersivi dal pannello di comando.
-  Versare all'incirca 1 litro di acqua attraverso il cassetto dei detersivi nella lavatrice.
- Solamente in questo modo viene chiuso il contenitore della liscivia che permette alla paratoia ECO di funzionare in modo ordinato.
-  Eeguire un procedimento di lavaggio senza biancheria (COTONI BIANC./COLORATI 95, con la metà della quantità di detersivo).
- In tal modo vengono rimossi i residui nel tamburo e nel contenitore della liscivia dovuti ai lavori di ultimazione dell'apparecchio.



 Eventualmente ridurre il numero di giri della centrifuga per la centrifugatura finale oppure selezionare No. cent. finale:

- Premere il tasto del numero di giri della centrifugatura finale oppure
- premere il tasto  (NO CENTRIF.).

Nel caso venisse selezionato No. cent. finale, la biancheria permane nell'ultima acqua di risciacquo senza essere centrifugata.





Durante il programma di lavaggio

è possibile in qualsiasi istante

- variare il numero di giri della centrifugatura finale,
- premere il tasto  (NO CENTRIF.),
- variare la regolazione della temperatura;
- premere il tasto  (SINTETICI)

Tutte le altre regolazioni non possono essere variate.

Per l'interruzione anticipata del programma di lavaggio:

-  Premere verso l'interno il comando di selezione del programma.
-  Ruotare il comando di selezione del programma in senso orario su  (SCARICO).
-  Estrarre il comando di selezione del programma.



Regolare il programma di lavaggio



Per il programma adatto e la corretta temperatura per ciascun tipo di biancheria vedi "Tabelle dei programmi".

Regolare il programma di lavaggio

Attenzione! Ruotare il comando di selezione del programma solamente in senso orario!

Portare il comando di selezione del programma sul programma di lavaggio desiderato.

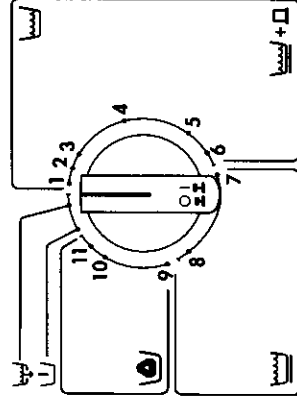

Regolare la temperatura

Portare il comando di selezione della temperatura sulla temperatura desiderata.

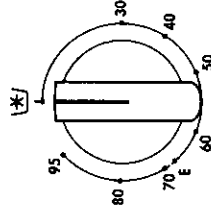

Nella biancheria facile da curare:

Premere il tasto (SINETICI).

Il tasto (SINETICI) è combinabile solamente con i programmi del gruppo dei programmi / + (COTONI BIANCI/COLORATI / SINETICI CON TASTO); per il resto questo tasto non ha alcun effetto.

Avviare il programma di lavaggio, regolare il numero di giri della centrifugatura finale oppure selezionare No. cent. finale

Controllare se è stato aperto il rubinetto dell'acqua.

Inserire la lavatrice: estrarre il comando di selezione del programma.

L'indicazione di servizio si illumina, il programma di lavaggio si avvia automaticamente dopo sei secondi.

Preparare la procedura di lavaggio

Selezionare e preparare la biancheria

- Selezionare la biancheria in base al contrassegno di cura e tipo (vedi "Tipi di biancheria e contrassegno di cura").
- Vuotare le tasche.
- Rimuovere i pezzi metallici (graffette da ufficio, aghi o spilli, ecc.).
- Allo scopo di evitare dei danni e dei grovigli nella biancheria: chiudere le cerniere lampo, chiudere i bottoni delle federe e delle coperte e legare tra di loro i lacci allentati, p. es. nei grembiuli.
- Voltare i vestiti aventi tessuti a doppio strato (sacchi a pelo, giubbini, ecc.).
- Nei tessuti con effetti colorati come la lana ed i tessuti con modelli ricamati: rivoltare il lato interno verso l'esterno.
- Lavare i capi piccoli e delicati (calzini per neonati, calze a maglia, ecc.) in una apposita rete di lavaggio, in un cuscino con cerniera lampo, oppure in calze di dimensioni più grandi.
- Trattare i tendaggi con una particolare cautela. Rimuovere i rulli metallici oppure i rulli in materiale sintetico, oppure racchiuderli in una rete o un sacchetto.
- Per eventuali danni non ci possiamo assumere alcuna responsabilità.
- I capi colorati e la biancheria non devono essere mai lavati insieme. Altrimenti la biancheria si tinge di grigio.
- I capi colorati nuovi, molto spesso mostrano un eccesso di colore. Si consiglia di lavare per la prima volta separatamente dei simili capi.
- Mischiare i pezzi di biancheria piccoli con quelli grandi! In tal modo si migliora l'effetto del lavaggio e la biancheria viene distribuita in modo favorevole durante la centrifugatura.
- Prima di inserire la biancheria nella lavatrice scuoterla bene.
- Inserire la biancheria in modo separato nel tamburo.

Tipi di biancheria e contrassegni di cura

I contrassegni di cura Vi aiutano a selezionare il programma di lavaggio corretto. La biancheria dovrebbe essere selezionata in base al tipo e contrassegno di cura.

Ciascuna delle relative indicazioni della temperatura nei contrassegni di cura sono indicazioni massime.

Bucato da cottura 95/

I tessuti in cotone e lino aventi questo contrassegno di cura non sono sensibili rispetto alle sollecitazioni meccaniche ed elevate temperature. Per questo tipo di biancheria si adatta il programma COTONI BIANCI./COLORATI.

Capi colorati 40/

I tessuti in cotone e lino aventi questo contrassegno di cura non sono sensibili rispetto alle sollecitazioni meccaniche ed elevate temperature. Per questo tipo di biancheria si adatta il programma COTONI BIANCI./COLORATI.

Biancheria facile da curare 40/ 60/

I tessuti come il cotone rinforzato, tessuti misti di cotone e sintetici aventi questo contrassegno di cura necessitano di un trattamento meccanico più delicato. Per questo tipo di biancheria si adatta il programma SINTETICI.

Biancheria fine 40/



I tessuti come fibre stratificate, microfibre, sintetici, tendaggi aventi questo contrassegno di cura necessitano un particolare trattamento delicato. Per questo tipo di biancheria si adatta il programma DELICATI.

Lana e tipi di biancheria particolarmente sensibile 40/ 30/

Tessili come la lana, misti di lana oppure seta aventi questo contrassegno di cura sono particolarmente più sensibili rispetto alle sollecitazioni meccaniche.

Per i tessuti di questo tipo si adatta il programma LANA.

I capi in lana con il  (sigillo lana) possono essere lavati in lavatrice soltanto se è presente l'indicazione supplementare "senza feltro", "non feltrante" oppure "resistente in lavatrice".

I tessuti aventi il contrassegno di cura  (Lavaggio a mano) oppure  (Non lavare!) non devono essere lavati in lavatrice!

Osservare le avvertenze di cura "lavaggio separato" e "lavaggio multiplo separato"!

Aggiungere il detersivo/mezzi di cura

 Estrarre il cassetto fino al fermo.

 Riempire il detersivo/mezzi di cura.

 Per le avvertenze concernenti il detersivo e mezzi di cura vedi "Detersivo e mezzi di cura".

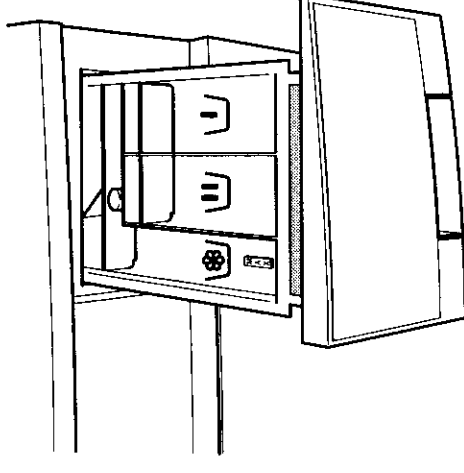

 Scompartimento di adduzione per detersivo di prelavaggio oppure per il sale per macchie.

Nella posizione  (PRELAVAGGIO) vengono aggiunti sin dall'inizio del programma di lavaggio risp. nella posizione 1 (MACCHIE) in modo ottimizzato nel tempo durante la procedura di lavaggio principale.

 Scompartimento di adduzione per detersivi di lavaggio principale in forma polverizzata ed eventualmente dell'addolcitivo.

Vengono aggiunti all'inizio della procedura di lavaggio principale.

 Mezzi di cura liquidi (ammorbidente, risciacquo formale, amido).

Attenzione! Riempire lo scompartimento al massimo fino alla marcatura MAX. Le sostanze liquide dense possono essere eventualmente diluite fino alla marcatura MAX, dissolvere l'amido in forma polverizzata.

 Spingere completamente verso l'interno il cassetto.

Eeguire la procedura di lavaggio

Immettere la biancheria

 Selezionare e preparare la biancheria in base al tipo.

 Per le avvertenze concernenti la corretta preparazione della biancheria vedi "Tipi di biancheria e contrassegno di cura".

 Aprire il portello di immissione: tirare dalla maniglia del portello di immissione.

 Immettere la biancheria.

 Per la massima quantità di riempimento vedi "Tabelle dei programmi" nel capitolo successivo.

 Chiudere bene il portello di immissione.
Attenzione! Nella chiusura del portello di immissione non incastrare i pezzi di biancheria! I tessuti e l'apparecchio potrebbero essere danneggiati.

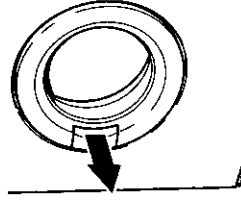

Mezzi di lavaggio e cura

Quale mezzo di lavaggio e di cura?

Impiegare solamente mezzi di lavaggio e cura adatti per essere utilizzati in lavatrice. Osservare in linea di massima le indicazioni fornite dal produttore.

Quantitativo del mezzo di lavaggio e cura?

La quantità del detersivo da utilizzare dipende

- dal quantitativo da lavare:

Qualora il produttore del mezzo di lavaggio non dovesse fornire alcuna indicazione per il dosaggio nei carichi minimi, nel carico a metà vale un terzo di meno, nei carichi minimi soltanto la metà della quantità di detersivo, raccomandato per un carico completo.

- dal grado di sporcizia della biancheria:

Nella biancheria sporcata solo leggermente si deve dosare di meno. Osservare le indicazioni fornite dal produttore del detersivo e la quantità da riempire.

- dal grado di durezza dell'acqua corrente:

Più è elevata la durezza dell'acqua, più alto deve essere il dosaggio!

Sulla confezione del detersivo vi sono riportate le indicazioni concernenti il dosaggio in base ai gradi di durezza.

Detersivo liquido

Aggiungere il detersivo liquido con i misurini offerti dall'industria dei detersivi. Osservare le avvertenze riportate sulla confezione del detersivo.

Inserire l'addolcitivo per l'acqua













Nella durezza media fino ad alta dell'acqua (a partire dal grado di durezza II) si dovrebbe inserire un addolcitivo per l'acqua. Osservare le indicazioni fornite dal produttore! In questo caso dosare sempre il detersivo solamente per il grado di durezza I (= dolce). Le informazioni concernenti il grado di durezza dell'acqua sono da apprendere presso il Vostro impianto idrico locale.

Indicazioni concernenti da durezza dell'acqua

Grado di durezza	Durezza dell'acqua in °dH (grado di durezza tedesca)	Durezza dell'acqua in mmol/l (Millimoli per litro)
I - dolce	sotto 8	sotto 1,4
II - mediodura	8-14	1,4-2,5
III - dura	15-21	2,6-3,7
IV - molto dura	oltre 21	oltre 3,7

Breve istruzione

Una procedura di lavaggio si svolge nei passi seguenti:

-  Aprire il portello di immissione, immettere la biancheria.
-  Chiudere il portello di immissione.
-  Aggiungere il detersivo/mezzi di cura.
-  Regolare il programma di lavaggio corretto:
 - Regolare il programma mediante il comando di selezione del programma;
 - Regolare la temperatura mediante il comando di selezione della temperatura;
-  Premere eventualmente il tasto  (SINTETICI).
-  Estrarre il comando di selezione del programma.
-  Il programma di lavaggio si avvia automaticamente dopo sei secondi. Variare eventualmente il numero di giri della centrifugatura finale oppure selezionare No. cent. finale (Tasto ).
- Questa regolazione e la temperatura possono essere variati durante l'intera procedura di lavaggio.
- Una volta svolto il programma di lavaggio:**
 - Attenzione!** Qualora la procedura di lavaggio sia terminata con no. cent. finale, ancor prima di aprire il portello di immissione è necessario scaricare l'acqua (posizione ) oppure eseguire una centrifugatura (posizione 6) risp. centrifugatura breve (posizione 8 risp. posizione 11).
 -  Aprire il portello di immissione, estrarre la biancheria.
 -  Premere verso l'interno il comando di selezione del programma. In tal modo viene disinserita la lavatrice.