

AEG

ÖKO-LAVAMAT 60600

La lavatrice che rispetta l'ambiente

Istruzioni per l'uso

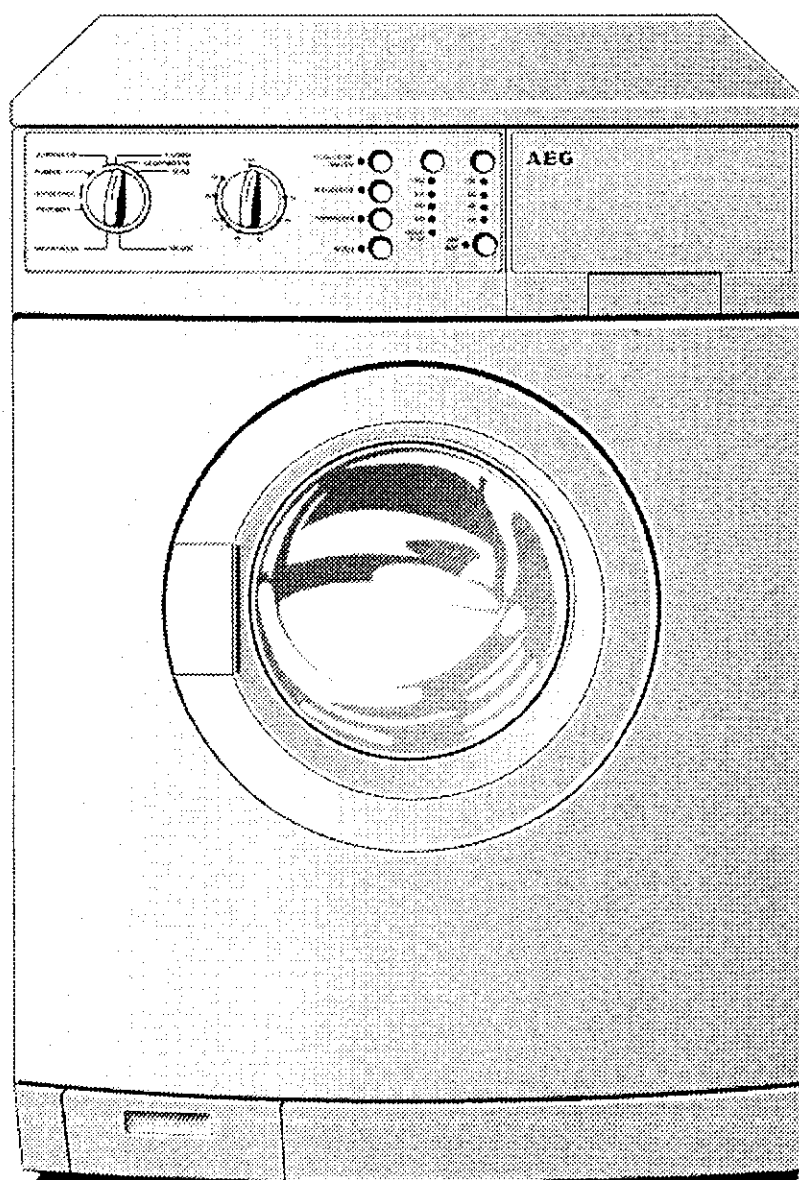

AUS ERFAHRUNG GUT

Egregia cliente, Egregio cliente,

Vi preghiamo di leggere attentamente le istruzioni per l'uso.

Osservare in particolare le avvertenze sulla sicurezza riportate nelle prime pagine di queste istruzioni per l'uso! Si prega di conservare sempre tali istruzioni per l'uso per poterle sfogliare in futuro. Trasmetterle all'ulteriore eventuale proprietario futuro in caso di vendita.



Mediante il triangolo di avvertimento e/oppure mediante i segnali di parole (**Avvertimento!**, **Cautela!**, **Attenzione!**) vengono accentuate delle avvertenze significanti per la Vostra sicurezza o per l'efficienza di funzionamento dell'apparecchio. Si prega assolutamente della loro osservanza.



Questi segni Vi introducono passo per passo nel comando dell'apparecchio.



Dopo questi segni otterrete delle informazioni complementari al comando ed all'impiego pratico dell'apparecchio.



Mediante il quadrifoglio vengono contrassegnati dei consigli e delle avvertenze per un impiego economico dell'apparecchio che rispetti anche l'ambiente.

- Per eventuali comparse di disturbi, nelle istruzioni per l'uso vi sono riportate delle avvertenze per il rimedio proprio, vedi capoverso "che cosa fare, se ...".
- In caso di problemi tecnici, la nostra officina del servizio di assistenza si trova in qualsiasi momento a disposizione nelle Vostre immediate vicinanze (gli indirizzi e numeri di telefono si trovano nell'elenco delle condizioni di garanzia/punti di servizio di assistenza).

Osservare all'uopo il capoverso "Service".

Stampato su carta realizzata per la protezione dell'ambiente.
Chi pensa in modo ecologico, tratta anche così ...

Indice

Avvertenze sulla sicurezza	5
Smaltimento	7
Consigli ambientali	7
Le caratteristiche più importanti del Vostro apparecchio	8
Struttura dell'apparecchio	10
Veduta frontale	10
Pannello di comando	11
Comando di selezione del programma	11
Comando di selezione del programma quale indicazione dello svolgimento	12
Comando di selezione della temperatura	12
Tasti per il tipo di biancheria	13
Tasto per il numero di giri di centrifugatura finale/NO. CENT. FINALE	13
Tasto di preselezione del tempo	14
Tasto ACCESO/SPENTO	14
Cassetto per detersivo e mezzo di cura	15
Valori di consumo e necessità di tempo per i programmi selezionati	16
Prima del primo lavaggio	16
Preparare la procedura di lavaggio	17
Selezionare e preparare la biancheria	17
Tipi di biancheria e contrassegni di cura	17
Mezzi di lavaggio e cura	18
Quale mezzo di lavaggio e di cura?	18
Quantitativo del mezzo di lavaggio e cura?	19
Inserire l'addolcitivo per l'acqua	19
Eeguire la procedura di lavaggio	20
Breve istruzione	20
Immettere la biancheria	20
Aggiungere il detersivo/ed il mezzo di cura	21
Regolare il programma di lavaggio	22
Avviare il programma di lavaggio, regolare la preselezione del tempo e regolare il numero di giri di centrifugatura finale	22
Durante il programma di lavaggio	23
La procedura di lavaggio è terminata/Estrarre la biancheria	24

Tabelle dei programmi	25
Cura e pulizia	28
Nel servizio quotidiano	28
Pulire gli elementi di comando	28
Pannello di comando	28
Cassetto del detersivo	28
Tamburo di lavaggio	29
Prevenzione contro il pericolo di gelate	29
Che cosa fare, se...	30
Rimedio dei disturbi	30
Se il risultato del lavaggio non dovesse essere soddisfacente	33
Eeguire un vuotamento di emergenza	34
Pulire la pompa della liscivia	35
È necessario il raffreddamento della liscivia oppure un procedimento supplementare di risciacquo	36
Dati tecnici	37
Collegamento elettrico	37
Avvertenze per lo specialista	37
Indice	38
Service	39

Avvertenze sulla sicurezza

La sicurezza degli elettrodomestici AEG è conforme alle regolamentazioni approvate dalla tecnica odierna e dal decreto sulla sicurezza degli apparecchi elettrici. Nonostante ciò, quale produttore, siamo tenuti a far Vi conoscere le seguenti avvertenze sulla sicurezza.

Sicurezza generale

- I lavori di riparazione alle lavatrici devono essere eseguiti esclusivamente da personale specializzato. A causa di riparazioni non appropriate possono sussistere degli imminenti pericoli. Nel caso della necessità di riparazione, rivolgersi presso il nostro servizio di assistenza oppure al Vostro rivenditore autorizzato.
- Non mettere mai in servizio la lavatrice nel caso sia danneggiato il cavo di alimentazione, il pannello di comando, la piastra di lavoro oppure la zona dello zoccolo che in tale condizione permetterebbe l'accesso all'interno dell'apparecchio.
- Prima di eseguire i lavori di pulizia, cura e manutenzione, è necessario disinserire la lavatrice. Estrarre all'uopo la spina di rete dalla presa oppure disinserire, nel collegamento fisso, l'interruttore LS situato nella cassetta dei fusibili oppure svitare completamente il fusibile.
- Non tirare mai la spina di rete dal cavo fuori dalla presa, bensì dalla spina stessa.
- Non spruzzare mai con un getto d'acqua sulla lavatrice. Pericolo di scosse!
- Nei programmi che lavorano a temperature elevate, si scalda notevolmente il vetro del portello di immissione. Non toccare!
- Prima di eseguire un vuotamento di emergenza dell'apparecchio oppure prima di effettuare la pulizia della pompa della liscivia, lasciare raffreddare la liscivia.
- I piccoli animali domestici possono mordere i conduttori elettrici e i tubi flessibili dell'acqua. Pericolo di scosse elettriche e di allagamenti con la conseguenza di danni!

Installazione, collegamento, messa in servizio

- Osservare le **istruzioni separate per l'installazione ed il collegamento**.
- Eseguire un primo procedimento di lavaggio senza biancheria (COTONI BIANC. 95, con la metà della quantità di detersivo), allo scopo di

rimuovere i residui presenti nel tamburo e nel contenitore della liscivia a causa dei lavori di ultimazione.

- Nella consegna degli apparecchi durante i mesi invernali a temperature sotto lo zero: Immagazzinare la lavatrice per 24 ore prima della messa in servizio a temperatura ambiente.

Sicurezza per bambini

- I bambini possono essere sottoposti a dei pericoli nel maneggio con elettrodomestici, i quali molto spesso non possono essere da loro riconosciuti. Pertanto è necessario provvedere ad una idonea sorveglianza durante il servizio, evitando che i bambini giochino con la lavatrice – altrimenti persiste il pericolo che i bambini vi si possano chiudere dentro.
- I pezzi di imballaggio (p. es. pellicole, polistirolo) possono essere pericolosi per i bambini. Pericolo di soffocamento! Mantenere i pezzi di imballaggio al di fuori della portata dei bambini.
- Accertarsi che sia i bambini che i piccoli animali domestici non si possano chiudere nel tamburo della lavatrice.
- Nello smaltimento della lavatrice: estrarre la spina di rete, distruggere la chiusura del portello, tagliare il cavo di alimentazione elettrica eliminando inoltre la spina con il resto del conduttore. In tal modo i bambini, mentre giocano, non hanno la possibilità di chiudersi dentro evitando il pericolo di morte.

Impiego conforme allo scopo previsto

- La lavatrice è stabilita esclusivamente per il lavaggio di tradizionale biancheria nell'ambito domestico. Qualora l'apparecchio venisse impiegato per uno scopo differente, oppure utilizzato in modo non appropriato, il produttore non si assumerà alcuna responsabilità per eventuali danni causati di conseguenza.
- Le trasformazioni oppure le modifiche alle lavatrici non sono consentite per motivi di sicurezza.
- Impiegare solamente i detersivi adatti per le lavatrici. Osservare le avvertenze riportate dal produttore del detersivo.
- La biancheria non deve in nessun caso contenere delle soluzioni solventi infiammabili. Osservare questa regola particolarmente anche prima del lavaggio di biancheria prelavata.
- Non impiegare in nessun caso la lavatrice per un lavaggio chimico.

- Le sostanze coloranti e decoloranti possono essere utilizzate se espressamente consentite dal produttore di questi prodotti. Non ci assumiamo alcuna responsabilità per eventuali danni.
- Impiegare solamente l'acqua del rubinetto. Impiegare l'acqua piovana o l'acqua potabile solamente se questa è in grado di soddisfare le rivendicazioni conformi alle normative DIN 1986 e DIN 1988.



Smaltimento

Smaltimento del materiale di imballaggio!

Smaltire il materiale di imballaggio della Vostra lavatrice in modo appropriato. Tutti i materiali di imballaggio sono tollerabili per l'ambiente e possono essere depositati senza alcun pericolo nella discarica dei rifiuti oppure essere bruciati nell'impianto bruciatore. I materiali sintetici possono di nuovo essere utilizzati:

- L'involucro esterno ed i sacchetti nell'interno sono realizzati in polietilene (contrassegno >PE<).
- I pezzi di imbottitura consistono di polistirolo schiumoso privo di propellenti (contrassegno >PS<).

I pezzi in cartone sono stati realizzati con carta vecchia e dovrebbero essere rimessi nuovamente nella raccolta della carta vecchia.

Smaltimento dell'apparecchio vecchio!

Una volta giunto il giorno in cui mettete definitivamente fuori servizio il Vostro apparecchio, Vi preghiamo di portarlo al prossimo centro di riciclaggio oppure al Vostro rivenditore specializzato, il quale lo ritira in cambio di un piccolo contributo delle spese.



Consigli ambientali

- Nella biancheria mediamente sporcata non si necessita del procedimento di prelavaggio. In tal modo si risparmia il detersivo, l'acqua e tempo (proteggendo l'ambiente!).
- La lavatrice lavora in modo particolarmente economico, quando si sfruttano le quantità di carico indicate.
- Nei quantitativi ridotti dosare soltanto la metà fino a due terzi della quantità di detersivo raccomandata.
- Le macchie e la sporcizia piuttosto limitati, mediante un idoneo pretrattamento possono essere facilmente eliminati. Dopodiché si può lavare ad una temperatura ridotta.

- Lavare i capi da cottura sporcati da leggermente fino a normalmente con il programma di risparmio energetico.
- Molto spesso si può anche rinunciare all'impiego dell'ammorbidente. Fate pure un tentativo per una volta! Qualora venga impiegato un asciugabiancheria, il Vostro bucato diventerà morbido ed accarezzevole anche senza ammorbidente.
- Nella durezza dell'acqua da media fino ad alta (a partire dal grado di durezza II, vedi "Mezzi di cura e lavaggio") sarebbe necessario l'impiego di un addolcicativo.
In tal modo il detersivo può essere dosato sempre per il grado di durezza I (= dolce).

Le caratteristiche più importanti del Vostro apparecchio

- Regolazione del programma mediante comando di selezione del programma, comando di selezione della temperatura e tasti per il tipo di biancheria.
- **Programma macchie** per un trattamento efficiente della biancheria macchiata.
- **Programma di risparmio energetico** per biancheria da cottura con un grado di sporcizia da leggero fino a normale.
- **Massimo numero di giri della centrifuga** 1000 giri al minuto.
- Il numero di giri della centrifugatura finale viene automaticamente preselezionato per tutti i programmi di lavaggio con 1000 giri al minuto.
- Il numero di giri può essere variato su 800, 600 oppure 400 giri al minuto.
- **No. cent. finale** selezionabile: la biancheria permane nell'ultima acqua di risciacquo senza essere centrifugata.
- **Preselezione del tempo**: Avviamento del programma ritardabile di 2, 4, 8 oppure 12 ore (p. es. sugli orari con le tariffe di corrente agevolate).
- **Automatismo di quantità** con Fuzzy-Logic: processo di lavaggio regolato da sensori con schiuma e quantità di acqua dipendente dal carico. Con questa funzione vengono garantiti i migliori risultati di lavaggio e risciacquo ad un consumo di acqua automaticamente adeguato.

- **Cassetto a 4 camere** per detersivi e mezzi di cura: l'adduzione trasposta nel tempo dell'addolcicativo, del detersivo e del sale per macchie permette un lavaggio tollerabile per l'ambiente e migliora l'efficienza dei detersivi.
- **Paratoia ECO**: grazie alla chiusura automatica del contenitore della liscivia durante il lavaggio, provvede allo sfruttamento al cento per cento del detersivo.
- **Alette di elevazione** nel tamburo di lavaggio: rapido inumidimento omogeneo della biancheria.
- **Sistema di controllo del bilanciamento**: sicurezza del posizionamento e corsa silenziosa.
- **Comando di più acqua**: raffreddamento della liscivia oppure procedura di risciacquo supplementare regolabile insieme al raffreddamento della liscivia.
- **Tuttintorno protezione acqua.**

Struttura dell'apparecchio

Veduta frontale

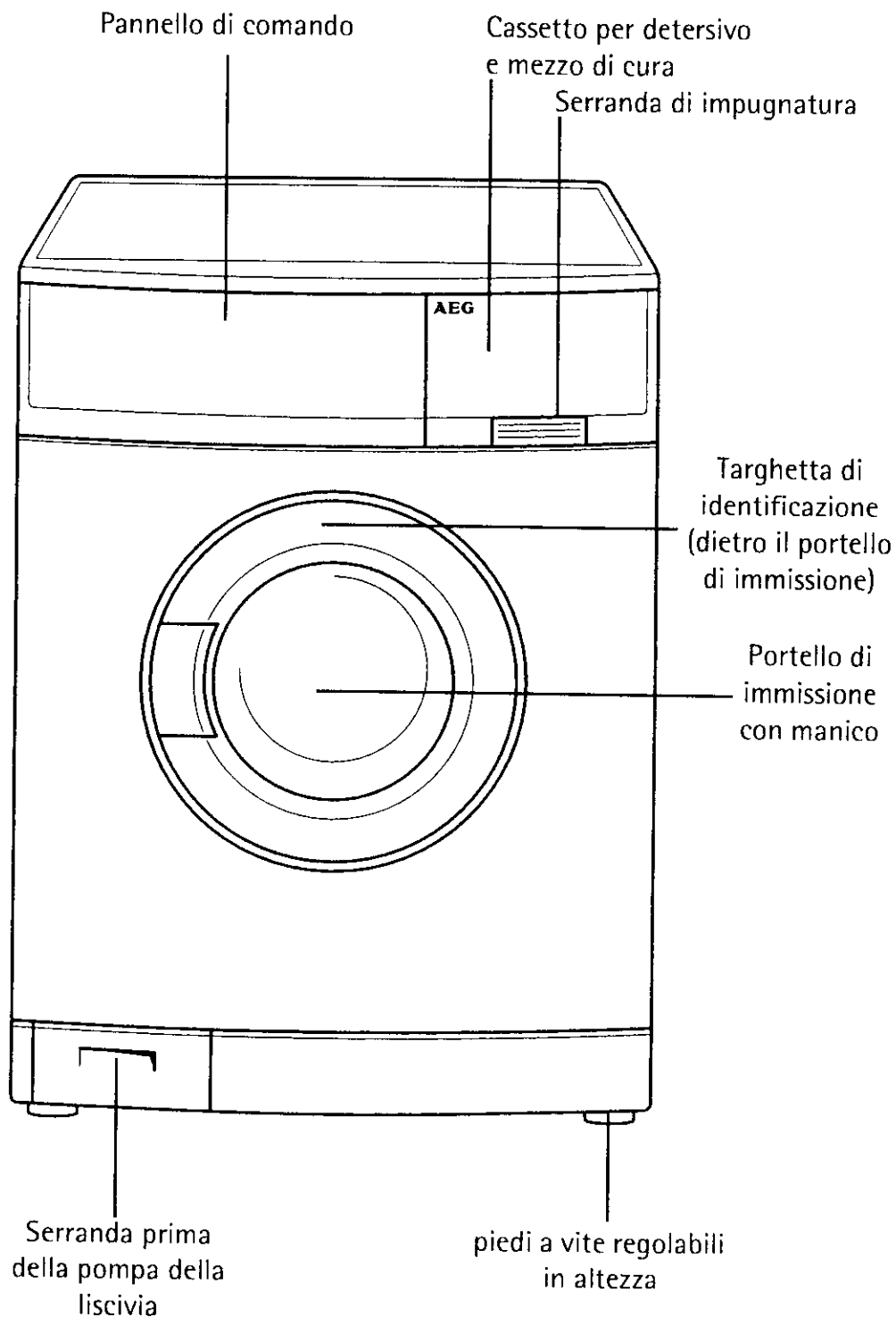

Pannello di comando

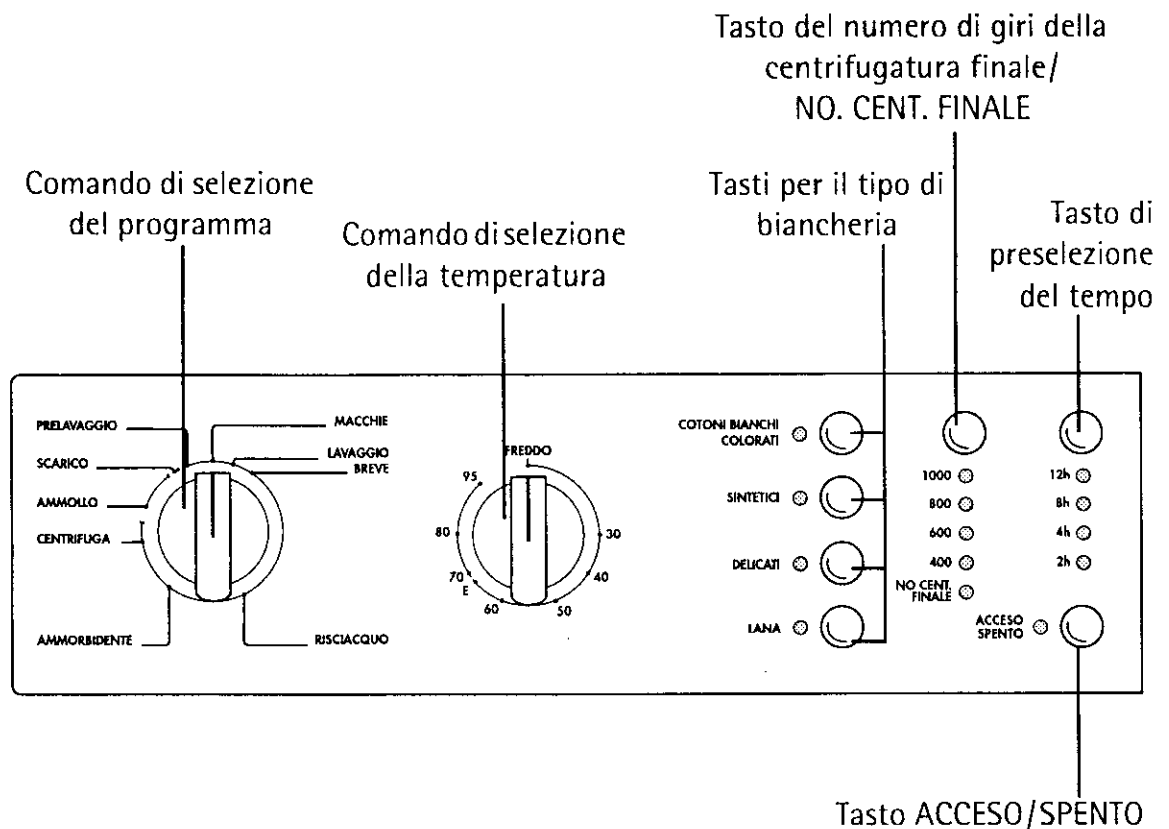

Comando di selezione del programma

Il comando di selezione del programma stabilisce il tipo di procedura di lavaggio. Le diverse posizioni di regolazione hanno i seguenti effetti:

PRELAVAGGIO

Prelavaggio a freddo prima del successivo procedimento automatico di lavaggio (non per il tipo di biancheria LANA).

MACCHIE

Per il trattamento di biancheria fortemente sporcata oppure di biancheria macchiata da trattare con sale per macchie (procedura di lavaggio prolungata con adduzione ottimizzata nel tempo del sale per macchie, non per il tipo di biancheria LANA).

LAVAGGIO

Lavaggio principale per biancheria sporcata normalmente (lavaggio - risciacquo/ammorbidente - centrifuga)

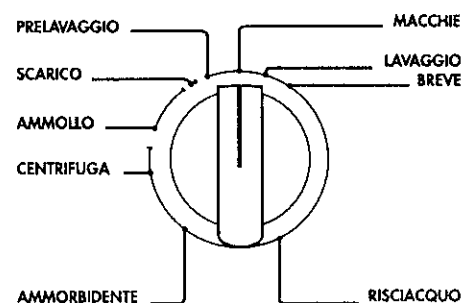

BREVE

Procedura di lavaggio principale abbreviata per biancheria sporcata leggermente.

RISCIACQUO

Risciacquo separato, p.es. per il risciacquo di tessuti lavati a mano (centrifugatura in corrispondenza al tipo di biancheria selezionato).

AMMORBIDENTE

Risciacquare separatamente, inamidare separatamente, impregnare separatamente (si svolge una procedura di lavaggio, viene addotto il mezzo di cura liquido dallo scompartimento di adduzione )

CENTRIFUGA

Centrifugatura dopo NO. CENT. FINALE, risp. centrifugatura separata di tessuti lavati a mano.

AMMORBIDENTE

Ammorbidire separatamente (massimo 40 °C), al termine la biancheria permane nella liscivia (non per il tipo di biancheria LANA).



Dopo la fase ammorbidente è necessario regolare il programma di lavaggio principale desiderato, poiché il programma non procede automaticamente.

SCARICARE

Scarico dell'acqua dopo NO. CENT. FINALE (senza centrifugatura).

Comando di selezione del programma quale indicazione dello svolgimento

Il comando di selezione del programma serve quale indicazione dello svolgimento, in quanto quest'ultimo ruota in senso orario fino al termine del programma. Nei programmi MACCHIE, LAVAGGIO e BREVE il comando di selezione del programma scatta immediatamente dopo l'avviamento sulla posizione direttamente dietro BREVE. Dopodiché, come di consueto, viene indicato lo svolgimento del programma in corso.

Comando di selezione della temperatura

Nel comando di selezione della temperatura possono essere selezionate le seguenti graduazioni di temperatura:

Freddo, 30, 40, 50, 60, E, 70, 80, 95

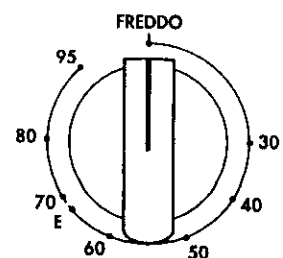



La posizione E (programma di risparmio energetico) è adatta per biancheria da cottura sporcata da leggermente fino a normalmente; temperatura ridotta a ca. 67 °C.

Tasti per il tipo di biancheria

Mediante i tasti per il tipo di biancheria lo svolgimento del programma (p.es. max. temperatura possibile, livello dell'acqua, movimento del tamburo, quantità di risciacqui, numero di giri della centrifuga) viene influenzato in corrispondenza al tipo di biancheria da trattare.

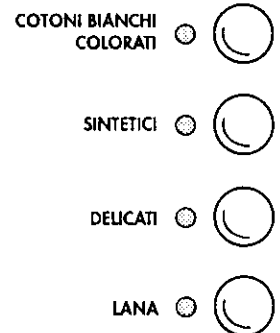

COTONI BIANCHI/COLORATI

Per biancheria da cottura e capi colorati.

SINTETICI

Per la biancheria di facile cura (temperatura automaticamente limitata a massimo 60 °C.)

DELICATI

Per la biancheria delicata (elevato livello dell'acqua e movimento del tamburo ridotto, temperatura automaticamente limitata a massimo 40 °C).

LANA

Per i capi in lana da poter lavare in lavatrice e per tessuti particolarmente sensibili (elevato livello dell'acqua e movimento del tamburo ridotto, temperatura automaticamente limitata a massimo 40 °C).

Tasto per il numero di giri di centrifugatura finale/NO. CENT. FINALE

Mediante questo tasto è possibile variare il massimo numero di giri della centrifugatura finale. Nella regolazione NO. CENT. FINALE la biancheria permane nell'ultima acqua di risciacquo senza essere centrifugata.

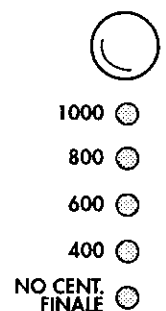

Tasto di preselezione del tempo

Mediante questo tasto è possibile ritardare l'avviamento del programma di lavaggio di 2, 4, 8, oppure 12 ore.



12h ●

8h ●

4h ●

2h ●

Tasto ACCESO/SPENTO





Questo tasto inserisce la lavatrice ed avvia il programma selezionato, risp. disinserisce la lavatrice.

ACCESO
SPENTO ●

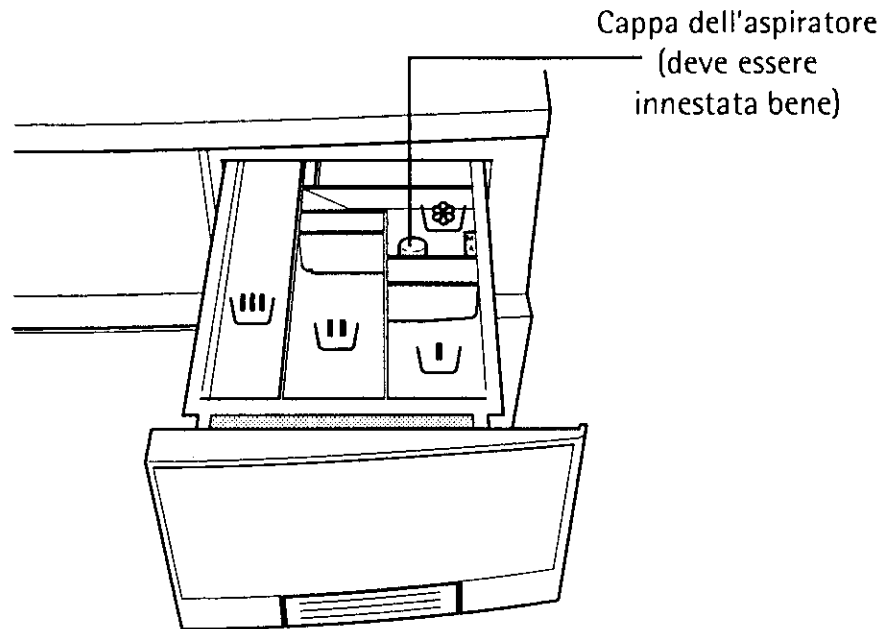

Cassetto per detersivo e mezzo di cura



-  Scompartimento di adduzione per detersivo di prelavaggio/ammorbidente oppure addolcicativo. Vengono adottati sin dall'inizio del programma di prelavaggio.
-  Scompartimento di adduzione per il detersivo di lavaggio principale in forma polverizzata ed eventualmente per l'addolcicativo. Vengono adottati sin dall'inizio del programma di lavaggio principale.
-  Scompartimento di adduzione del sale per macchie. Viene adottato nel programma MACCHIE in modo ottimizzato nel tempo durante la procedura di lavaggio principale.
-  Scompartimento di adduzione per mezzi di cura liquidi (ammorbidente, risciacquo formale, amido). Vengono adottati nell'ultima procedura di risciacquo.

Valori di consumo e necessità di tempo per i programmi selezionati

I valori riportati nella tabella seguente sono stati rilevati in condizioni di servizio normali. Queste forniscono un utile orientamento nel servizio domestico.

Comando di selezione del programma	Temperatura comando di selezione	Tipo di biancheria	Quantità di riempimento in kg	Acqua in litri	Energia in kWh	Tempo in minuti
LAVAGGIO	95	COTONI BIANCHI/ COLORATI	5	58	1,70	134
	60	COTONI BIANCHI/ COLORATI	5	58	1,05	120
	40	COTONI BIANCHI/ COLORATI	5	58	0,63	120
	40	SINTETICIT	2,5	50	0,43	93
	30	DELICATI	2,5	52	0,43	83
	30	LANA	1	51	0,32	58

Prima del primo lavaggio

 Estrarre leggermente il cassetto dei detersivi dal pannello di comando.

 Versare all'incirca 1 litro di acqua attraverso il cassetto dei detersivi nella lavatrice.

Solamente in questo modo viene chiuso il contenitore della liscivia che permette alla paratoia ECO di funzionare in modo ordinato.

 Eseguire un procedimento di lavaggio senza biancheria (COTONI BIANC./COLORATI 95, con la metà della quantità di detersivo).

In tal modo vengono rimossi i residui nel tamburo e nel contenitore della liscivia dovuti ai lavori di ultimazione dell'apparecchio.

Preparare la procedura di lavaggio

Selezionare e preparare la biancheria

- Selezionare la biancheria in base al contrassegno di cura e tipo (vedi "Tipi di biancheria e contrassegno di cura").
- Vuotare le tasche.
- Rimuovere i pezzi metallici (graffette da ufficio, aghi o spilli, ecc.).
- Allo scopo di evitare dei danni e dei grovigli nella biancheria: chiudere le cerniere lampo, chiudere i bottoni delle federe e delle coperte e legare tra di loro i lacci allentati, p. es. nei grembiuli.
- Voltare i vestiti aventi tessuti a doppio strato (sacchi a pelo, giubbini, ecc.).
- Nei tessuti con effetti colorati come la lana ed i tessuti con modelli ricamati: rivoltare il lato interno verso l'esterno.
- Lavare i capi piccoli e delicati (calzini per neonati, calze a maglia, ecc.) in una apposita rete di lavaggio, in un cuscino con cerniera lampo, oppure in calze di dimensioni più grandi.
- Trattare i tendaggi con una particolare cautela. Rimuovere i rulli metallici oppure i rulli in materiale sintetico, oppure racchiuderli in una rete o un sacchetto.
Per eventuali danni non ci possiamo assumere alcuna responsabilità.
- I capi colorati e la biancheria non devono essere mai lavati insieme. Altrimenti la biancheria si tinge di grigio.
- I capi colorati nuovi, molto spesso mostrano un eccesso di colore. Si consiglia di lavare per la prima volta separatamente dei simili capi.
- Mischiare i pezzi di biancheria piccoli con quelli grandi! In tal modo si migliora l'effetto del lavaggio e la biancheria viene distribuita in modo favorevole durante la centrifugatura.
- Prima di inserire la biancheria nella lavatrice scuoterla bene.
- Inserire la biancheria in modo separato nel tamburo.

Tipi di biancheria e contrassegni di cura

I contrassegni di cura Vi aiutano a selezionare il programma di lavaggio corretto. La biancheria dovrebbe essere selezionata in base al tipo e contrassegno di cura.

Ciascuna delle relative indicazioni della temperatura nei contrassegni di cura sono indicazioni massime.

Bucato da cottura

I tessuti in cotone e lino aventi questo contrassegno di cura non sono sensibili rispetto alle sollecitazioni meccaniche ed elevate temperature. Per questo tipo di biancheria si adatta il programma COTONI BIANC./COLORATI.

Capi colorati

I tessuti in cotone e lino aventi questo contrassegno di cura non sono sensibili rispetto alle sollecitazioni meccaniche ed elevate temperature. Per questo tipo di biancheria si adatta il programma COTONI BIANC./COLORATI.

Biancheria facile da curare

I tessuti come il cotone rinforzato, tessuti misti di cotone e sintetici aventi questo contrassegno di cura necessitano di un trattamento meccanico più delicato. Per questo tipo di biancheria si adatta il programma SINTETICI.

Biancheria fine



I tessuti come fibre stratificate, microfibre, sintetici, tendaggi aventi questo contrassegno di cura necessitano un particolare trattamento delicato. Per questo tipo di biancheria si adatta il programma DELICATI.

Lana e tipi di biancheria particolarmente sensibile

Tessili come la lana, misti di lana oppure seta aventi questo contrassegno di cura sono particolarmente più sensibili rispetto alle sollecitazioni meccaniche.

Per i tessuti di questo tipo si adatta il programma LANA.

I capi in lana con il  (sigillo lana) possono essere lavati in lavatrice soltanto se è presente l'indicazione supplementare "senza feltro", "non feltrante" oppure "resistente in lavatrice".

I tessuti aventi il contrassegno di cura  (Lavaggio a mano) oppure  (Non lavare!) non devono essere lavati in lavatrice!

Osservare le avvertenze di cura "lavaggio separato" e "lavaggio multiplo separato"!

Mezzi di lavaggio e cura

Quale mezzo di lavaggio e di cura?

Impiegare solamente mezzi di lavaggio e cura adatti per essere utilizzati in lavatrice. Osservare in linea di massima le indicazioni fornite dal produttore.

Quantitativo del mezzo di lavaggio e cura?

La quantità del detersivo da utilizzare dipende

- dal quantitativo da lavare: Qualora il produttore del mezzo di lavaggio non dovesse fornire alcuna indicazione per il dosaggio nei carichi minimi, nel carico a metà vale un terzo di meno, nei carichi minimi soltanto la metà della quantità di detersivo, raccomandato per un carico completo.
- dal grado di sporcizia della biancheria: Nella biancheria sporcata solo leggermente si deve dosare di meno. Osservare le indicazioni fornite dal produttore del detersivo e la quantità da riempire.
- dal grado di durezza dell'acqua corrente: Più è elevata la durezza dell'acqua, più alto deve essere il dosaggio! Sulla confezione del detersivo vi sono riportate le indicazioni concernenti il dosaggio in base ai gradi di durezza.

Detersivo liquido

Aggiungere il detersivo liquido con i misurini offerti dall'industria dei detersivi. Osservare le avvertenze riportate sulla confezione del detersivo.

Inserire l'addolcitivo per l'acqua

Nella durezza media fino ad alta dell'acqua (a partire dal grado di durezza II) si dovrebbe inserire un addolcitivo per l'acqua. Osservare le indicazioni fornite dal produttore! In questo caso dosare sempre il detersivo solamente per il grado di durezza I (= dolce). Le informazioni concernenti il grado di durezza dell'acqua sono da apprendere presso il Vostro impianto idrico locale.



Poiché l'addolcitivo per l'acqua viene addotto prima del detersivo principale (preaddolcimento dell'acqua), rispetto l'ottanta per cento del consueto quantitativo di addolcitivo.

Indicazioni concernenti da durezza dell'acqua

Grado di durezza	Durezza dell'acqua in °dH (grado di durezza tedesco)	Durezza dell'acqua in mmol/l (Millimol per litro)
I – dolce	sotto 8	sotto 1,4
II – mediodura	8-14	1,4-2,5
III – dura	15-21	2,6-3,7
IV – molto dura	oltre 21	oltre 3,7

Eeguire la procedura di lavaggio

Breve istruzione

Una procedura di lavaggio si svolge nei passi seguenti:

- ☞ Aprire il portello, immettere la biancheria.
- ☞ Chiudere il portello.
- ☞ Aggiungere il detersivo/mezzo di cura.
- ☞ Regolare il programma di lavaggio corretto:
 - Regolare il programma con il comando di selezione del programma;
 - Regolare la temperatura con il comando di selezione della temperatura;
 - Selezionare il tipo di biancheria con i tasti dei tipi di biancheria.
- ☞ Premere il tasto ACCESO/SPENTO.

Il programma di lavaggio si avvia automaticamente dopo sei secondi. Durante questi sei secondi:

- ☞ Regolare eventualmente la preselezione del tempo.
- ☞ Variare eventualmente il numero di giri di centrifugatura finale/ selezionare NO. CENT. FINALE.

Questa regolazione e la temperatura possono essere variate durante l'intera procedura di lavaggio.

Una volta terminato il programma di lavaggio:

Attenzione! Qualora il programma sia terminato con No. cent. finale, prima di aprire il portello di immissione, eseguire uno SCARICO oppure una CENTRIFUGA.

- ☞ Aprire il portello, estrarre la biancheria.
- ☞ Premere il tasto ACCESO/SPENTO!

Immettere la biancheria

- ☞ Selezionare e preparare la biancheria in base al tipo.

i Per le avvertenze per una corretta preparazione della biancheria, vedi "Tipi di biancheria e contrassegni di cura".

- ☞ Aprire il portello di immissione: tirare dalla maniglia del portello di immissione.

- ☞ Immettere la biancheria.

i Per i quantitativi massimi, vedi "Tabelle dei programmi" nel capitolo successivo.

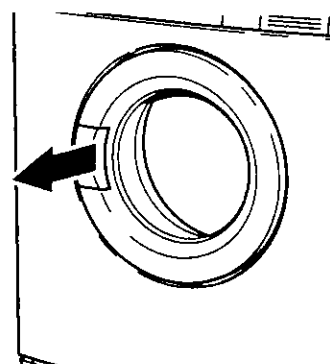

 Chiudere bene il portello di immissione.

Attenzione! Nella chiusura del portello non incastrare i pezzi di biancheria! I tessuti e l'apparecchio di conseguenza potrebbero essere danneggiati.

Aggiungere il detersivo/ed il mezzo di cura



 Aprire il cassetto: afferrare nella serranda situata in basso nel cassetto ed estrarre quest'ultimo fino al fermo.

 Riempire il detersivo ed il mezzo di cura.

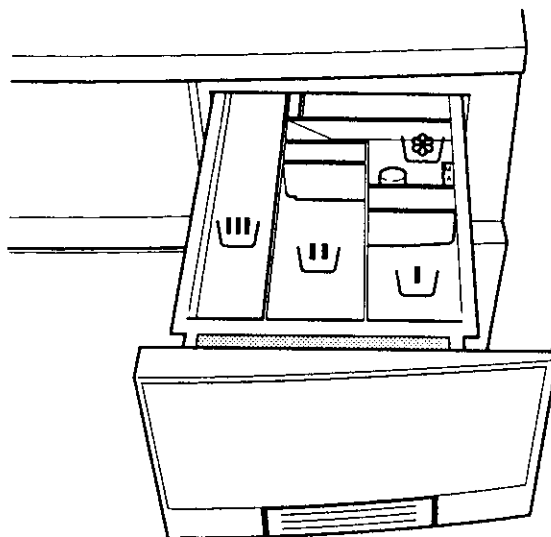
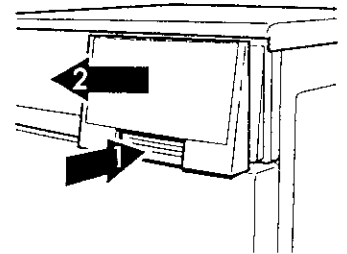
 Per le avvertenze sui detersivi ed i mezzi di cura, vedi "Detersivo e mezzi di cura".



 Detersivo di prelavaggio/Ammorbidente (per i programmi supplementari PRELAVAGGIO/AMMOLLO), oppure addolcicativo

 Detersivo per lavaggio principale a forma polverizzata (Nel caso venga utilizzato l'addolcicativo e si necessiti dello scompartimento  per il detersivo di prelavaggio/ammorbidente, aggiungere l'addolcicativo sul detersivo di lavaggio principale nello scompartimento .)

 Sale per macchie (solo nel programma MACCHIE)

 Detersivi liquidi (ammorbidente, risciacquo formale, amido).

Attenzione! Riempire lo scompartimento al massimo fino alla marcatura MAX. Diluire eventualmente i detersivi densi fino alla marcatura MAX, dissolvere l'amido in forma polverizzata.

 Spingere il cassetto completamente verso l'interno.

Regolare il programma di lavaggio

- i** Per il programma di lavaggio adeguato e la corretta temperatura per ciascun tipo di biancheria, vedi "Tabelle dei programmi."

Regolare il programma di lavaggio

Attenzione! Ruotare il comando di selezione del programma solamente in senso orario!

- ☞** Regolare il comando di selezione del programma sul programma desiderato.

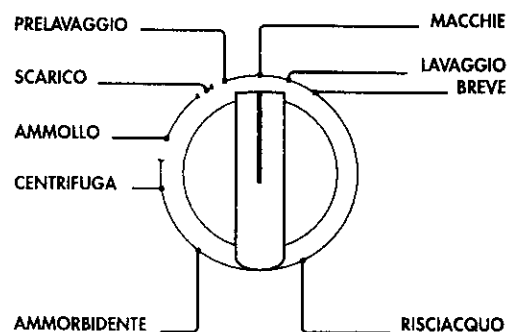

Regolare la temperatura

- ☞** Regolare il comando di selezione della temperatura sulla temperatura desiderata.

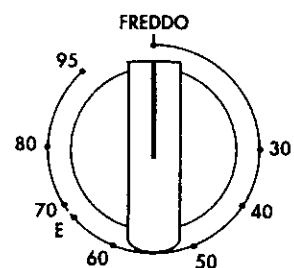

- ☞** Selezionare il tipo di biancheria.
- Si illumina l'indicazione relativa al tipo di biancheria.
 - Per la commutazione della selezione premere un altro tasto.

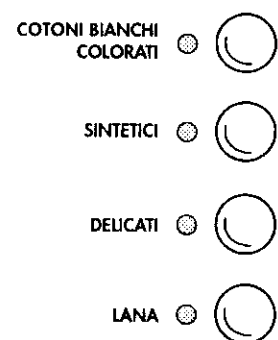

Avviare il programma di lavaggio, regolare la preselezione del tempo e regolare il numero di giri di centrifugatura finale

- ☞** Controllare se è stato aperto il rubinetto dell'acqua.
- ☞** Inserire la lavatrice: premere il tasto ACCESO/SPENTO.
- Il programma di lavaggio si avvia automaticamente dopo sei secondi.
 - Durante questi sei secondi, in caso di necessità è possibile regolare una preselezione del tempo per ritardare l'avviamento del programma.

- Non appena è stato bloccato il portello di immissione (max. 15 secondi dopo l'avviamento) si illumina l'indicazione ACCESO/SPENTO.

i Nei programmi MACCHIE, LAVAGGIO e BREVE il comando di selezione del programma scatta immediatamente dopo l'avviamento del programma direttamente sulla posizione prima di BREVE. Dopodiché, come di consueto, viene indicato lo svolgimento del programma.

👉 Regolare eventualmente la preselezione del tempo (ritardo dell'avviamento del programma): premere ripetutamente il tasto PARTENZA RITARDATA finché non si illumina la spia di indicazione relativa alla durata del ritardo dell'avviamento del programma desiderato.



12h ○

8h ○

4h ○

2h ○

- Viene indicato il tempo rimanente fino all'avviamento del programma (nella scala di 12, 8, 4, 2 ore).
- Durante la preselezione del tempo è possibile aprire il portello di immissione per aggiungere della biancheria.
- Variare oppure interrompere la preselezione del tempo: premere ripetutamente il tasto PARTENZA RITARDATA finché non si illumina la spia di indicazione relativa alla preselezione del tempo desiderata. Quando non è più illuminata alcuna delle spie di indicazione, viene avviato il programma di lavaggio.

👉 Ridurre eventualmente il numero di giri della centrifuga/selezionare NO. CENT. FINALE: premere ripetutamente il tasto del numero di giri della centrifugatura finale/NO. CENT. FINALE, finché non si illumina la spia di indicazione del numero di giri di centrifugatura finale desiderato (risp. di NO. CENT. FINALE).



1000 ○

800 ○

600 ○

400 ○

NO CENT.
FINALE ○



Nel caso venga selezionato NO. CENT. FINALE, la biancheria permane nell'ultima acqua di risciacquo senza essere centrifugata.

Durante il programma di lavaggio

- è possibile in qualsiasi istante
- variare il numero di giri della centrifugatura finale,
 - selezionare NO. CENT. FINALE,
 - variare la regolazione della temperatura.

Le altre regolazioni non possono essere variate.

Per l'interruzione anticipata del programma di lavaggio:

-  Premere il tasto ACCESO/SPENTO.
-  Ruotare il comando di selezione del programma in senso orario su SCARICO.
-  Premere nuovamente il tasto ACCESSO/SPENTO.

La procedura di lavaggio è terminata/Estrarre la biancheria

Il programma di lavaggio è terminato quando si spegne la spia di indicazione ACCESO/SPENTO.

Dopo un arresto del risciacquo è necessario innanzitutto scaricare l'acqua oppure centrifugare la biancheria:















-  Premere ripetutamente il tasto del numero di giri di centrifugatura finale/NO. CENT. FINALE, finché non si illumina la spia di indicazione del numero di giri di centrifugatura finale desiderato, oppure
ruotare il comando di selezione del programma in senso orario su CENTRIFUGA (la biancheria viene centrifugata in base al programma svolto),
oppure
ruotare il comando di selezione del programma in senso orario su SCARICO (l'acqua viene scaricata).
-  Aprire il portello di immissione.
-  Estrarre la biancheria.
-  Disinserire la lavatrice premendo il tasto ACCESSO/SPENTO.
-  Chiudere il rubinetto dell'acqua.
-  Estrarre leggermente il cassetto dei detersivi per lasciarlo asciugare. Basta solamente appoggiare leggermente il portello di immissione, allo scopo di favorire l'aerazione e l'asciugatura della lavatrice.

Tabelle dei programmi

Lavaggio

Successivamente non vengono riportate tutte le possibili, bensì soltanto le regolazioni più utili e sensate da applicare nel servizio quotidiano.

Tipo di biancheria, contrassegno di cura	max. quantità di riempimento (peso a secco) ¹	Comando di selezione del programma	Comando di selezione della temperatura	Tasti per il tipo di biancheria
Biancheria da cottura 	5 kg	LAVAGGIO	95	COTONI BIANCHI/ COLORATI
		PRELAVAGGIO	95	
		MACCHIE	95	
		BREVE	95	
		Programma di risparmio energetico:		
		LAVAGGIO PRELAVAGGIO	E E	
Capi colorati  	5 kg	LAVAGGIO	30-60	COTONI BIANCHI/ COLORATI
		PRELAVAGGIO		
		MACCHIE		
		BREVE		
Sintetici  	2,5 kg	LAVAGGIO	30-60	SINTETICI
		PRELAVAGGIO		
		MACCHIE		
		BREVE		
Delicati 	2,5 kg (risp. 15-20m ² tendaggi)	LAVAGGIO	FREDDO fino 40	DELICATI
		PRELAVAGGIO		
		MACCHIE		
		BREVE		
LANA ²  	1 kg	LAVAGGIO	FREDDO fino 40	LANA
		BREVE		

1) Un secchio da 10 litri contiene all'incirca 2,5 kg di biancheria asciutta (cotone).

2) I capi in lana con il contrassegno di lana possono essere lavati in lavatrice solamente quando è presente il supplemento "senza feltro", "non feltrante" oppure "resistente in lavatrice".

Ammorbidire separatamente

Tipo di biancheria	Max. quantità di riempimento (peso a secco)	Comando di selezione del programma	Comando di selezione della temperatura	Tasti per il tipo di biancheria
Cotoni bianchi/ colorati	5kg	AMMORBIDENTE	FREDDO fino 40	COTONI BIANCHI/ COLORATI
Sintetici	2,5kg			SINTETICI
Delicati	2,5kg			DELICATI

Ammorbidire separatamente/inamidare/impregnare

Tipo di biancheria	Max. quantità di riempimento (peso a secco)	Comando di selezione del programma	Tasti per il tipo di biancheria
Cotoni bianchi/ colorati	5kg	AMMORBIDENTE	COTONI BIANCHI/ COLORATI
Sintetici	2,5kg		SINTETICI
Delicati	2,5kg		DELICATI
Lana	1kg		LANA

Risciacquo separato

Tipo di biancheria	Max. quantità di riempimento (peso a secco)	Comando di selezione del programma	Tasti per il tipo di biancheria
Cotoni bianchi/ colorati	5kg	RISCIACQUO	COTONI BIANCHI/ COLORATI
Sintetici	2,5kg		SINTETICI
Delicati	2,5kg		DELICATI
Lana	1kg		LANA

Centrifuga separata

Tipo di biancheria	Max. quantità di riempimento (peso a secco)	Comando di selezione del programma	Tasti per il tipo di biancheria
Cotoni bianchi/ colorati	5 kg	CENTRIFUGA	COTONI BIANCHI/ COLORATI
Sintetici	2,5 kg		SINTETICI
Delicati	2,5 kg		DELICATI
Lana	1 kg		LANA

Cura e pulizia

Nel servizio quotidiano

- ☞ Una volta terminato il programma, estrarre leggermente il cassetto del detersivo, allo scopo di favorire l'asciugatura.
- ☞ Dopo il lavaggio basta solamente appoggiare il portello di immissione, per favorire l'aerazione per l'asciugatura all'interno della lavatrice.
- ☞ Chiudere il rubinetto dell'acqua.

Pulire gli elementi di comando

Pannello di comando

Attenzione! Per la pulizia dei pannelli e degli elementi di comando, non impiegare sostanze di cura per mobili oppure detersivi aggressivi.

- ☞ Pulire i pannelli di comando con un panno umido. Impiegare soltanto dell'acqua calda.

Cassetto del detersivo

Il cassetto del detersivo dovrebbe essere pulito di tanto in tanto.

- ☞ Estrarre il cassetto del detersivo fino al fermo.
- ☞ Rimuovere il cassetto del detersivo con un forte colpo.
- ☞ Estrarre la cappa dell'aspiratore.

- ☞ Pulire la cappa dell'aspiratore sotto l'acqua corrente.

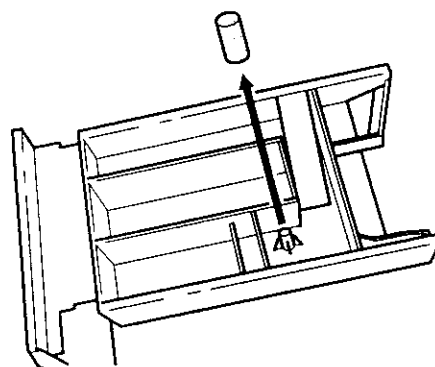

- ☞ Pulire gli scompartimenti del detersivo con acqua calda partendo dal lato posteriore. Si consiglia di servirsi di una spazzola per bottiglie.

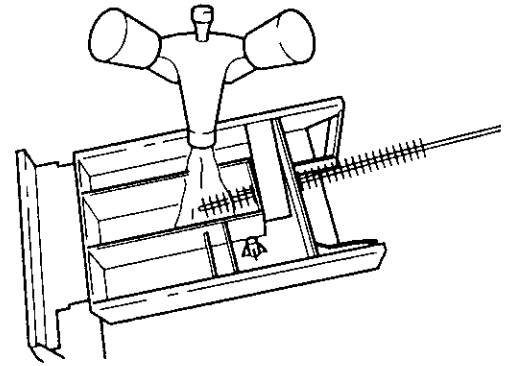

- ☞ Innestare la cappa dell'aspiratore fino al fermo, in modo che sia ben fissa.
- ☞ Pulire con una spazzola l'intera zona di lavaggio della lavatrice.
- ☞ Inserire il cassetto del detersivo nei binari di guida e spingerlo verso l'interno.

Tamburo di lavaggio

Il tamburo di lavaggio è realizzato in acciaio temperato inossidabile. Tuttavia, nonostante ciò, a causa di corpi estranei arrugginiti contenuti nella biancheria possono comparire dei depositi di ruggine nel tamburo.

Attenzione! Non pulire in nessun caso il tamburo in acciaio temperato con sostanze decalcificanti acide, cloro oppure detersivi ferrosi graffianti oppure con lana di acciaio. Il nostro servizio di assistenza ha sempre a pronta disposizione dei detersivi idonei.

- ☞ Rimuovere i depositi di ruggine dall'interno del tamburo con un detersivo per acciaio temperato.

Portello di immissione

- ☞ Verificare periodicamente se nella guarnizione anulare in gomma situata dietro il portello di immissione vi sono presenti dei depositi di ruggine oppure dei corpi estranei e necessariamente rimuoverli.

Prevenzione contro il pericolo di gelate

- i** Per i danni causati dalle gelate non viene concessa alcuna garanzia! Nel caso la lavatrice sia installata in un locale esposto al pericolo di gelate, è necessario eseguire un vuotamento di emergenza (vedi "Vuotamento di emergenza"). Inoltre:
- ☞ Svitare il tubo di alimentazione dal rubinetto dell'acqua e distenderlo sul pavimento.

Che cosa fare, se...

- i** Il rumore di corsa fischiante durante la centrifugatura leggermente diverso nel paragone alle lavatrici di produzione più recente è dovuto al moderno sistema di trazione.

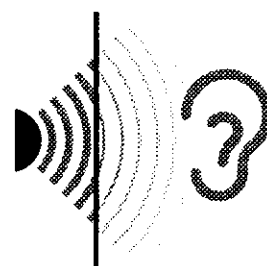

Rimedio dei disturbi

Nel caso di un eventuale disturbo, cercare di rimediare il problema per opera propria servendosi delle avvertenze qui riportate. Qualora venisse interpellato il servizio di assistenza per uno dei disturbi qui riportati oppure per rimediare un guasto dovuto alla manovra errata, avviene una visita del tecnico del servizio di assistenza che neanche durante il periodo di garanzia sarà gratuita.

Disturbo	Possibile causa	Rimedio
La lavatrice non lavora.	La spina di rete non è stata inserita.	Inserire la spina di rete
	Il fusibile dell'impianto domestico non è intatto.	Sostituire il fusibile risp. inserirlo.
Mancata immissione dell'acqua.	Il portello di immissione non è chiuso bene.	Chiudere il portello di immissione; si deve udire lo scatto di chiusura
	Il rubinetto dell'acqua è chiuso.	Aprire il rubinetto dell'acqua
	Si è intasata la rete nel raccordo filettato del tubo flessibile di alimentazione.	Svitare il tubo flessibile dal rubinetto dell'acqua, estrarre la rete e pulirla quindi sotto l'acqua corrente.

Disturbo	Possibile causa	Rimedio
	I piedi a vite regolabili in altezza non sono stati regolati correttamente.	Aggiustare i piedi a vite in base alle istruzioni per l'installazione ed il collegamento.
La lavatrice vibra durante il servizio oppure è instabile.	Nel tamburo si trova soltanto poca biancheria (p. es. solo un accappatoio).	Il funzionamento in tal modo non viene compromesso.
	Prima della centrifugatura l'acqua non è stata potuta scaricare completamente, perché - il tubo flessibile di scarico è piegato oppure - la pompa della liscivia è intasata.	Verificare la distensione del tubo flessibile di scarico e necessariamente rimediare la piegatura oppure pulire la pompa della liscivia e necessariamente rimuovere il corpo estraneo dall'involucro della pompa.
Nella liscivia del lavaggio principale avviene una forte comparsa di schiuma.	Molto probabilmente è stato rifornito troppo detersivo	Dosare il detersivo precisamente in base alle indicazioni del produttore.
Dalla parte inferiore della lavatrice avviene una perdita di acqua.	Il raccordo filettato del tubo flessibile di alimentazione non è ermetico.	Serrare bene il tubo flessibile di alimentazione
	Il tubo flessibile di scarico non è ermetico.	Verificare il tubo flessibile di scarico e necessariamente sostituirlo.
	Il coperchio della pompa della liscivia non è chiuso in modo corretto.	Chiudere bene il coperchio.
Mancata adduzione dell'ammorbidente, lo scompartimento del mezzo di cura si è riempito di acqua.	La biancheria si è incastrata nel portello di immissione.	Interrompere il programma, rimuovere la biancheria dal portello ed avviare un nuovo programma.
	La cappa dell'aspiratore nello scompartimento non è innestata in modo corretto oppure si è intasata.	Pulire il cassetto del detersivo, innestare bene la cappa dell'aspiratore.

Disturbo	Possibile causa	Rimedio
L'apparecchio non esegue la centrifugatura, acqua nel tamburo.	È stato selezionato No. cent. finale.	Disinserire dal programma No. cent. finale.
	È stato svolto il programma ammorbidente.	Scaricare l'acqua e regolare la procedura di lavaggio principale desiderata.
La biancheria non è stata centrifugata bene, nel tamburo è ancora visibile dell'acqua residua.	Nel tubo flessibile di scarico vi è una piegatura.	Rimediare la piegatura.
	La massima altezza di pompaggio (altezza di scarico 1 m dalla superficie di posizionamento dell'apparecchio) viene oltrepassata.	Rivolgersi al servizio di assistenza che per le altezze di convogliamento che oltrepassano 1 m ha a Vostra pronta disposizione un equipaggiamento supplementare.
	La pompa della liscivia è intasata.	Disinserire l'apparecchio ed estrarre la spina di rete per pulire quindi la pompa della liscivia.
Il portello di immissione non si lascia aprire.	Nel collegamento a sifone: il sifone si è intasato.	Pulire il sifone.
	Il programma non è ancora terminato (la spia di indicazione ACCESO/SPENTO è illuminata).	Attendere fino a quando non si è spenta la spia di indicazione ACCESO/SPENTO.
L'acqua per il risciacquo non è limpida.	Molto probabilmente si tratta di un detersivo ad alto contenuto di silicato.	Nessun influsso negativo sul risultato del risciacquo, utilizzare eventualmente del detersivo liquido.
Il comando di selezione del programma salta il PRELAVAGGIO.	PRELAVAGGIO combinato con LANA.	PRELAVAGGIO non combinabile con LANA.
Il comando di selezione del programma rimane fermo su AMMOLLO.	AMMOLLO combinato con LANA.	AMMOLLO non combinabile con LANA.
Mancata adduzione del sale per macchie.	MACCHIE combinato con LANA.	MACCHIE non combinabile con LANA.

Se il risultato del lavaggio non dovesse essere soddisfacente

Se la biancheria dovesse essere tinta di grigio con la conseguenza di depositi di calcare nel tamburo

- È stata dosata una quantità insufficiente di detersivo.
- Non è stato impiegato il detersivo corretto.
- Le sporcizie particolari non sono state pretrattate.
- Il programma o la temperatura non sono stati regolati in modo corretto.
- Nell'impiego dei detersivi ad elementi componibili, i singoli componenti non sono stati dosati con il rapporto corretto.

Qualora sulla biancheria si trovassero ancora delle macchie grigie

- La biancheria sporcata con pomate, grassi oppure oli è stata lavata con una quantità insufficiente di detersivo.
- Il lavaggio è avvenuto ad una temperatura troppo bassa.
- La causa più frequente è il fatto che l'ammorbidente – in particolare quello in forma concentrata – perviene sulla biancheria. Pulire il più rapidamente possibile simili macchie è sostituire con cautela il relativo ammorbidente.

Nel caso dopo l'ultimo risciacquo sia ancora visibile della schiuma

- I detersivi moderni possono formare della schiuma anche nell'ultima procedura di risciacquo. Tuttavia la biancheria è stata risciacquata sufficientemente.

Nel caso si trovassero dei residui bianchi sulla biancheria

- Si tratta di sostanze non solubili contenute nei detersivi moderni. Queste ultime non sono la causa di un risciacquo insufficiente. Scuotere oppure spazzolare la biancheria. Molto probabilmente dovrete rivoltare in futuro la Vostra biancheria prima del lavaggio. Verificare la scelta del detersivo, impiegare eventualmente del detersivo liquido.

Eseguire un vuotamento di emergenza



Avvertimento! La lavatrice deve essere disinserita prima di eseguire il vuotamento di emergenza!

Nel caso la lavatrice non dovesse più scaricare la liscivia, è necessario eseguire un vuotamento di emergenza.

Cautela! La liscivia che si scarica dal tubo flessibile del vuotamento di emergenza potrebbe scottare. Pericolo di scottature! Prima del vuotamento di emergenza lasciare raffreddare la liscivia!



Procurare un recipiente piatto per raccogliere la liscivia che si scarica.



Ribaltare la botola situata nella zona a sinistra del pannello dello zoccolo e rimuoverla.

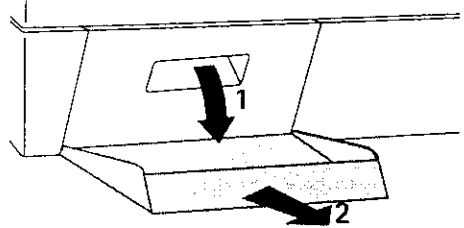

Allentare il tubo flessibile del vuotamento di emergenza dal sostegno.

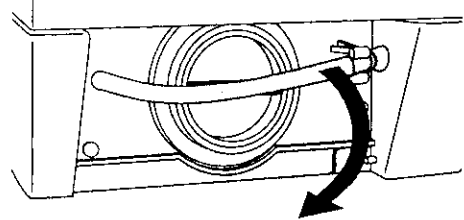

Estrarre leggermente il tubo flessibile del vuotamento di emergenza.



Collocare al di sotto il recipiente di raccolta.



Allentare il tappo di chiusura del tubo flessibile del vuotamento di emergenza ruotandolo in senso antiorario e quindi estrarlo.

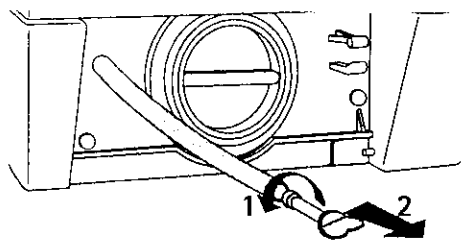

La liscivia si scarica. A seconda della quantità della liscivia da scaricare, potrebbe essere necessario dover vuotare più spesso il recipiente. All'uopo chiudere nel frattempo il tubo flessibile del vuotamento di emergenza nuovamente con il tappo di chiusura.

Quando la liscivia si è completamente scaricata:



Spingere bene il tappo di chiusura dentro il tubo flessibile del vuotamento di emergenza.



Spingere all'interno di nuovo il tubo flessibile del vuotamento di emergenza e lasciarlo scattare in posizione nel proprio sostegno.



Inserire la botola nel pannello dello zoccolo e chiudere.

- i** Nelle lavatrici completamente vuotate, la funzione della paratoia ECO non viene più garantita. Pertanto prima del primo lavaggio è necessario rifornire ca. 1 litro di acqua (versare attraverso il cassetto dei detersivi).

Pulire la pompa della liscivia

- !** **Avvertimento!** Disinserire la lavatrice prima di eseguire la pulizia della pompa della liscivia!

- ☞** Eseguire innanzitutto un vuotamento di emergenza (vedi capoverso precedente "Eseguire il vuotamento di emergenza").
- ☞** Distendere un panno per strofinare davanti al coperchio della pompa della liscivia. Potrebbe scaricarsi dell'acqua residua.
- ☞** Svitare il coperchio della pompa della liscivia in senso antiorario e quindi rimuoverlo.
- ☞** Rimuovere i corpi estranei dall'involucro della pompa.

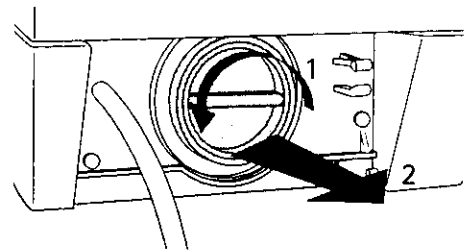

- ☞** Verificare se la ruota ad alette della pompa si lascia ancora ruotare. (Un comportamento di corsa a tratti della pompa è normale.) Nel caso non sia possibile ruotare la ruota ad alette, informare il servizio di assistenza.

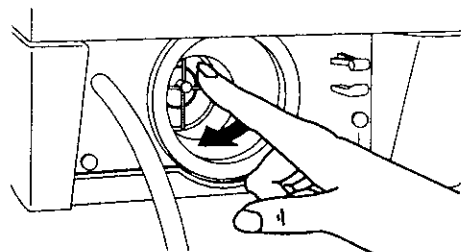

- ☞** Montare nuovamente il coperchio (introdurre i tacchi del coperchio nelle fessure di guida) ed avvitare e serrare quindi in senso orario.

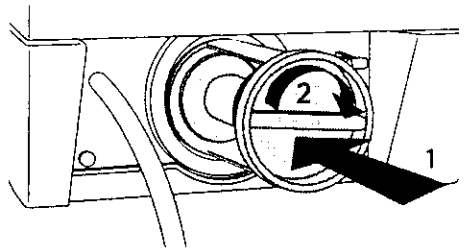

- ☞** Chiudere il tubo flessibile del vuotamento di emergenza, spingerlo verso l'interno e fissarlo.
- ☞** Chiudere la botola.

È necessario il raffreddamento della liscivia oppure un procedimento supplementare di risciacquo

La lavatrice è regolata per un consumo di acqua notevolmente ridotto. Tuttavia potrebbe essere necessario lasciare raffreddare la liscivia prima di eseguire lo scarico, allo scopo di evitare dei danneggiamenti alle tubazioni di scarico in materiale sintetico (raffreddamento della liscivia).

Per le persone che soffrono di un'allergia ai detersivi di lavaggio, potrebbe essere di aiuto eseguire dei risciacqui con più acqua (procedura supplementare di risciacquo). Questo può essere regolato mediante il comando di più acqua:

Posizione 1: raffreddamento della liscivia

La liscivia viene raffreddata prima dello scarico al termine della procedura di lavaggio principale (per mezzo dell'alimentazione di acqua fredda). (Questa regolazione ha effetto solamente nei COTONI BIANCHI/COLORATI con un temperatura oltre i 40 °C.)



Posizione 2: raffreddamento della liscivia senza procedura supplementare di risciacquo

La liscivia viene raffreddata come nella posizione 1, inoltre viene eseguita (ad eccezione della LANA) una procedura supplementare di risciacquo.

Allo stato di consegna il comando di più acqua si trova in posizione 0.

- i** Mediante il raffreddamento della liscivia oppure una procedura supplementare di risciacquo subentra un incremento del consumo di acqua e della durata di svolgimento dei programmi.

Eeguire le regolazioni:

-  Estrarre il cassetto dei detersivi fino al punto in cui sia accessibile il comando di più acqua nella cornice a sinistra.
-  Portare il comando di più acqua su 1 (raffreddamento liscivia) oppure su 2 (raffreddamento liscivia e procedura supplementare di risciacquo).

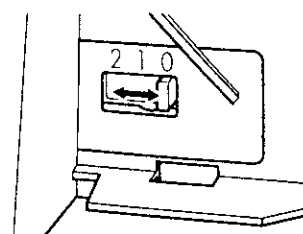

Dati tecnici

Altezza x larghezza x profondità	85x60x60 cm
Profondità a portello aperto	95 cm
Regolabilità dell'altezza	ca. +10/-5 mm
Peso a vuoto	ca. 85 kg
Capacità di contenuto (dipendente dal programma)	max. 5 kg
Campo di impiego	uso domestico
Numero di giri del tamburo nel lavaggio	max. 53 min ⁻¹
Numero di giri del tamburo nella centrifugatura	vedi targhetta di identificazione
Pressione acqua	1-10 bar (=10-100N/cm ² = 0,1-1,0MPa)

CE Questo apparecchio è conforme alle seguenti direttive CE:

- 73/23/CEE del 19.2.1973 "Direttiva sulle basse tensioni", compresa la direttiva sulle modifiche 93/68/CEE
- 89/336/CEE del 3.5.1989 "Direttiva EMV", compresa la direttiva sulle modifiche 92/31/CEE

Collegamento elettrico

Le indicazioni concernenti il collegamento elettrico sono da apprendere dalla targhetta di identificazione. La tensione ed il tipo di corrente indicati sulla targhetta di identificazione dell'apparecchio devono coincidere con la tensione ed il tipo di corrente dell'installazione domestica. Il fusibile necessario è altrettanto da apprendere dalla targhetta di identificazione.

Avvertenze per lo specialista

Nel collegamento alla rete senza la spina, accertarsi di eseguire un collegamento corretto. Osservare le relative avvertenze nelle istruzioni di installazione e collegamento.

Negli apparecchi commutabili si trova lo schema di commutazione situato sul coperchio del cassetto di collegamento nel lato posteriore.

Indice

A

Acqua	
addolcicativo	8, 15, 19, 21
durezza	8, 19
scaricare	36
Allergia ai detersivi	36
AMMOLLO	12
AMMORBIDENTE	12
Ammorbidente	8, 15, 21

B

Biancheria	
a doppio strato	17
ammollo	21
colorata	17
delicata	16, 17, 18
inamidare	15, 21
sporizia leggera	8, 19
sporizia media	7
Biancheria a mano	18
Biancheria da cottura	16, 18
BREVE	12, 23

C

Capi colorati	16, 18
CENTRIFUGA	12
Cotone	18
COTONI BIANCHI / COLORATI	13

D

DELICATI	13
Delicati	16, 18
Detersivo	10, 15, 21
Detersivo di prelavaggio	15, 21
Detersivo liquido	19
Detersivo principale	15, 21

G

Garanzia	29
----------	----

I

Interruzione programma	24
------------------------	----

L

LANA	13
Lana	16, 18
LAVAGGIO	11, 23
Lino	18

M

MACCHIE	11, 23
Macchie	7, 15, 21
Mezzi di cura	10, 15, 21
liquidi	15, 21
Microfibre	18

P

PRELAVAGGIO	11
Prelavaggio	21
Pulizia pompa liscivia	35

R

RISCIACQUO	12
------------	----

S

SCARICO	12
Servizio di assistenza	29, 39
Seta	18
SINTETICI	13
Sintetici	18

T

Targhetta di identificazione	10
Tendaggi	17, 18
Tessuto misto di cotone	18

V

Vuotamento di emergenza	29, 34, 35
-------------------------	------------

Service

Nel capitolo "Che cosa fare, se ..." vengono riassunti alcuni disturbi che possono essere rimediati per opera propria. In caso di disturbo leggere innanzitutto in tale paragrafo.

Sussiste un disturbo tecnico?

In tal caso rivolgersi al proprio rivenditore autorizzato. Egli si trova nelle Vostre vicinanze ed ha la possibilità – se ciò fosse necessario – di recarsi rapidamente sul luogo.

(Gli indirizzi ed i numeri telefonici si trovano nell'elenco "Condizioni di garanzia/servizi di assistenza clienti".)

Vi preghiamo in ogni caso di preparare bene il discorso. In tal modo si può facilitare la diagnosi e la decisione sulla necessità di intervento del servizio di assistenza. Grazie alla nostra lista di controllo si possono riassumere delle informazioni importanti prima della telefonata:

Notate il E/numero PNC ed il numero F. Entrambi sono riportati sulla targhetta di identificazione situata nel lato interno del portello della Vostra lavatrice.

E/PNC-No.

F-No.

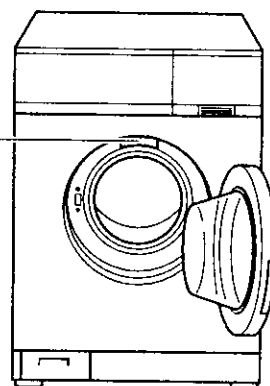
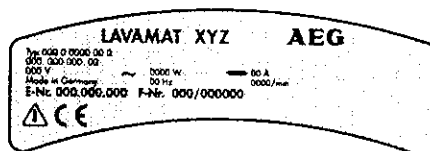

Continuare possibilmente ad annotare precisamente:

- Come si manifesta il disturbo?
- Sotto quali circostanze avviene il disturbo?

Anche durante la garanzia, quando Vi ammontano delle spese?

- se siete in grado di rimediare per opera propria il disturbo servendoVi della tabella dei disturbi (vedi capoverso "Che cosa fare, se ..."),
- quando sono necessari più interventi da parte del tecnico del servizio di assistenza, a causa di informazioni insufficienti sul disturbo con la conseguenza di dovere procurare a questo punto p.es. dei pezzi di ricambio. Questi interventi superflui possono essere evitati preparando in maniera adeguata la telefonata con le necessarie descrizioni del guasto.

AEG Hausgeräte GmbH
Postfach 1036
D-90327 Nürnberg

<http://www.aeg.hausgeraete.de>

© Copyright by AEG

H 243 262 543- 01-0597