

# DESCRIZIONE DELLA LAVATRICE

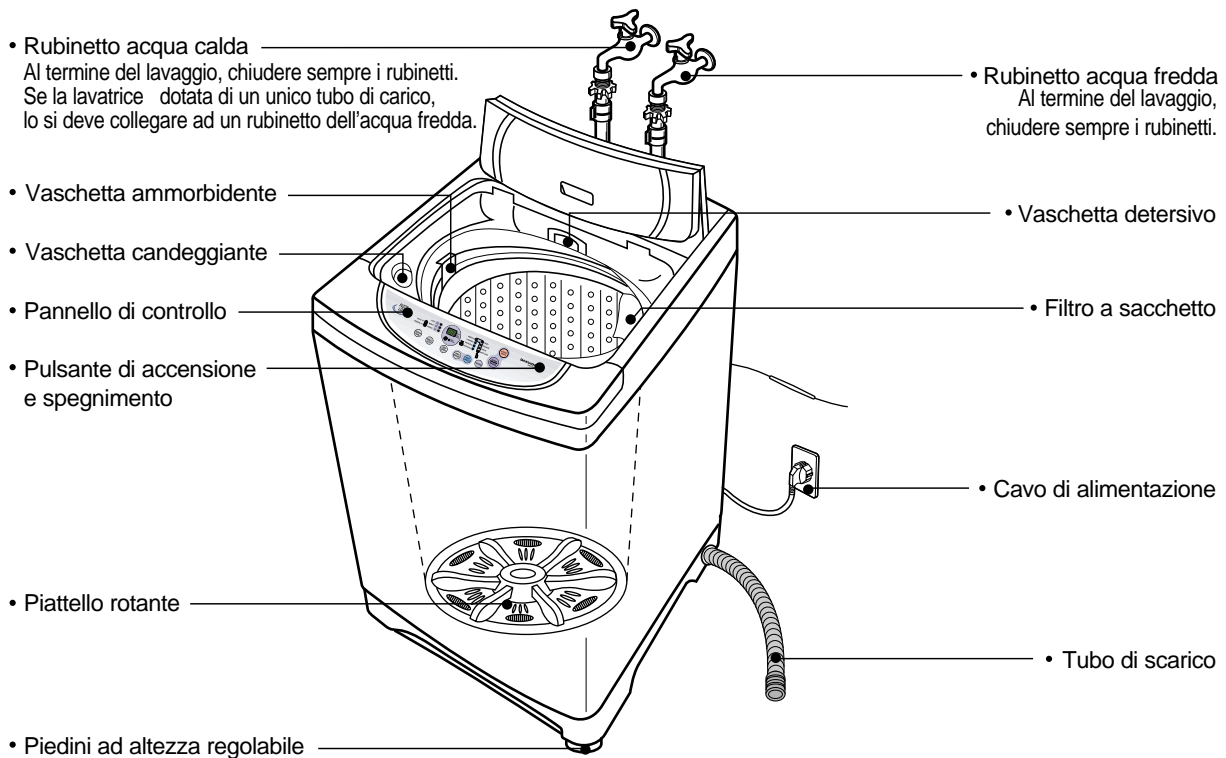

In questa pagina sono illustrate le varie parti della lavatrice. Prima di iniziare ad utilizzarla è importante acquisire una certa familiarità con la loro nomenclatura e la loro funzione.

## ATTENZIONE

- La lavatrice in vostro possesso può differire leggermente da quella raffigurata nelle illustrazioni, e la sua dotazione di funzioni può essere diversa: ciò è dovuto al fatto che questo manuale di istruzioni è riferito a più modelli, che possono avere un equipaggiamento diverso.

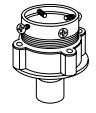
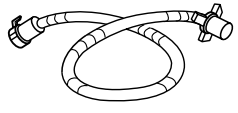
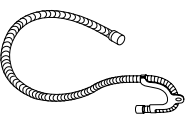
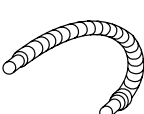
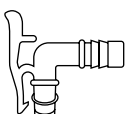
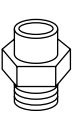

## Accessori

Detersivo Dryten (opzionale)	Coperchio chiusura inferiore (opzionale)	Adattatore a baionetta (opzionale)	Tubo di carico
			
Tubo di scarico per modelli dotati di pompa di scarico	Tubo di scarico per modelli privi di pompa di scarico	Adattatore per tubo di scarico (opzionale)	Adattatore di ingresso (opzionale)
			

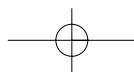

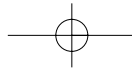

# AVVERTENZE IMPORTANTI

## Leggere attentamente e conservare questo manuale.

Per evitare eventuali rischi di incendio o cortocircuito, prima di iniziare ad utilizzare la lavatrice è necessario leggere attentamente il presente manuale, nel quale potrete trovare importantissime informazioni relative all'installazione, all'uso e alla manutenzione.

Si raccomanda di osservare le seguenti avvertenze, al fine di prevenire eventuali situazioni operative anomale che potrebbero costituire un potenziale pericolo per l'utente o provocare danni alla lavatrice..

- Evitare di installare la lavatrice in ambienti nei quali siano eventualmente presenti vapori infiammabili o gas esplosivi.
- Evitare categoricamente di usare, durante il lavaggio, trielina, benzina per smacchiareo assieme ad altri solventi, candeggina, ammoniacca, aceto o solventi contro la ruggine.
- Evitare di lavare in lavatrice capi trattati con cere impermeabilizzanti oppure tessuti imbevuti di petrolio o di altre sostanze infiammabili.
- Evitare di introdurre le mani nella lavatrice prima che il cestello si sia fermato.
- Evitare di azionare inutilmente i pulsanti sul pannello di controllo.
- E' opportuno evitare che la lavatrice in funzione si trovi alla portata di bambini, se non sotto la diretta, attenta e continua sorveglianza di un adulto.
- Evitare l'uso di acqua calda con temperatura superiore a 50°C.
- Al termine di ogni ciclo di lavaggio si deve chiudere il rubinetto dell'acqua (oppure ambedue i rubinetti, se la lavatrice è collegata sia al rubinetto dell'acqua fredda che a quello dell'acqua calda) e si deve sfilare la spina del cavo di alimentazione dalla presa di corrente.
- In caso di eventuali danni, il cavo di alimentazione deve essere sostituito presso un Centro di Assistenza tecnica autorizzato.
- La lavatrice deve essere collegata direttamente ad una presa di corrente, evitando di interporre spine multiple o cavi di prolunga.
- Qualsiasi intervento conseguente ad eventuali guasti o difetti deve essere eseguito dal personale di un Centro di Assistenza tecnica autorizzato, che utilizzerà ricambi originali.
- Evitare di posizionare la lavatrice accanto ad una sorgente di calore (una stufa, un calorifero, una caldaia, eccetera), oppure in un ambiente eccessivamente freddo.
- Evitare di installare la lavatrice in un ambiente eccessivamente umido, oppure in una posizione nella quale possa essere raggiunta da eventuali schizzi o getti d'acqua.
- Prima di mettere in funzione la lavatrice si deve controllare che tutti i collegamenti (ai rubinetti dell'acqua, allo scarico e alla corrente) siano stati effettuati correttamente.
- La lavatrice deve essere collegata ad una linea di alimentazione dotata di messa a terra.

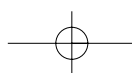

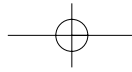

# INSTALLAZIONE

## Scelta della posizione

- La lavatrice deve essere installata su un pavimento solido, piano e perfettamente orizzontale. In caso contrario, durante il suo funzionamento si possono produrre rumori e/o vibrazioni.
- La lavatrice non deve essere installata in un ambiente la cui temperatura possa scendere a 0°C, dato che in tal caso l'acqua potrebbe gelare nei tubi di collegamento.

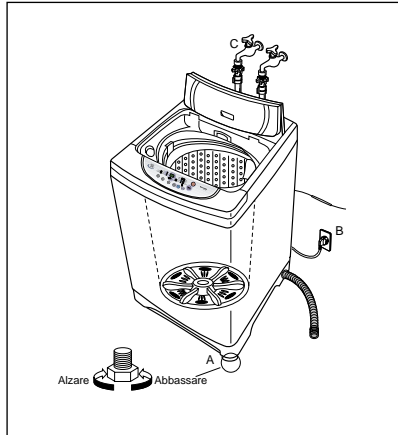

Se viene installata su una superficie instabile o non piana, la lavatrice può vibrare e produrre rumori anomali. Un'eventuale irregolarità del pavimento può essere compensata per mezzo dei piedini anteriori ad altezza regolabile (A).

- La posizione in cui installare la lavatrice si deve trovare ad un massimo di 2 metri da una presa di corrente (B), e ad un massimo di 1 metro dai rubinetti dell'acqua calda e dell'acqua fredda (C). La pressione dell'acqua erogata deve essere compresa tra 0,3, e 8 atm.

## Collegamento del tubo di scarico

- Prima di iniziare ad utilizzare la lavatrice si deve controllare che il tubo di scarico sia stato collegato correttamente. Il tubo di scarico, con il relativo supporto ad "U", fa parte della dotazione della lavatrice.

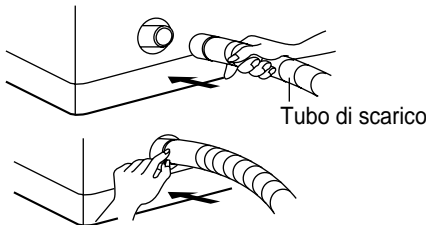
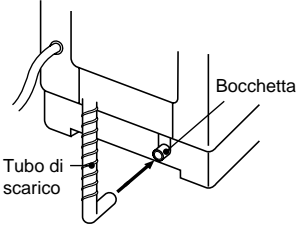
Tubo di scarico diritto	Tubo di scarico con supporto ad "U"
<ul style="list-style-type: none"> <li>• Collegare il tubo alla bocchetta di scarico, sul retro della lavatrice, e fissarlo con l'apposita molletta.</li> </ul> 	<ul style="list-style-type: none"> <li>• Collegare il tubo alla bocchetta di scarico, sul retro della lavatrice, e fissarlo con l'apposita molletta.</li> </ul> 

### ATTENZIONE

- Se la lavatrice viene posizionata su un tappeto o una moquette, si devono rialzare i piedini dal suolo per fare in modo che le aperture sul fondo, necessarie alla ventilazione, non vengano ostruite.

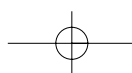

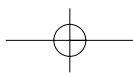

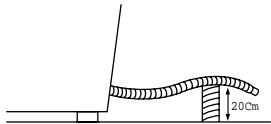
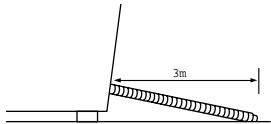
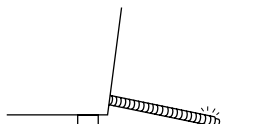
Modello privo di pompa di scarico		
<p>① Se il tubo di scarico deve superare il battente di una porta controllare che non si alzi di oltre 20 cm dal suolo.</p> 	<p>② In caso di applicazione di eventuali prolunghe, la lunghezza massima del tubo non deve superare i 3 metri.</p> 	<p>③ Accertarsi che l'estremità del tubo non sia immersa nell'acqua.</p> 

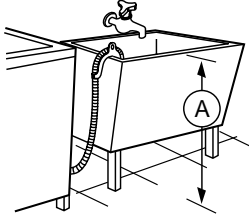
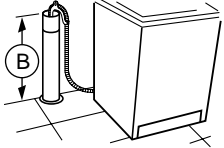
Modello dotato di pompa di scarico	
Collegamento volante al lavandino o ad una vasca	Collegamento fisso ad uno scarico a muro
<ul style="list-style-type: none"> <li>L'estremità del tubo non si deve trovare a meno di 85 cm e a più di 130 cm dal fondo della lavatrice (a).</li> </ul> 	<ul style="list-style-type: none"> <li>E' necessario uno scarico con diametro minimo di 3 cm e portata minima di 30 litri/min.</li> <li>L'estremità del tubo non si deve trovare a meno di 85 cm e a più di 130 cm dal fondo della lavatrice (B).</li> </ul> 

## COLLEGAMENTO A RETE

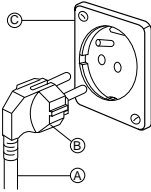
<b>IMPORTANTE</b>	La lavatrice deve categoricamente essere collegata ad un impianto elettrico dotato di messa a terra. In caso contrario, si può correre il rischio di folgorazioni.
<ul style="list-style-type: none"> <li>La lavatrice deve essere collegata ad una presa di corrente dotata di messa a terra.</li> <li>Se non si dispone di una presa dotata di messa a terra, la lavatrice deve essere collegata ad una linea di messa a terra indipendente.</li> <li>La messa a terra deve essere a norma, e non deve</li> </ul>	<p>essere ricavata da collegamenti che non offrano idonee garanzie di sicurezza (tubazioni dell'acqua o del gas, un impianto parafulmine, linea telefonica o tubazioni in PVC).</p> <ul style="list-style-type: none"> <li>Evitare di sostituire la spina o il cavo di alimentazione.</li> </ul>
<b>Tipo di collegamento da effettuare</b>	
	<p>La spina (B) del cavo di alimentazione (A) deve essere collegata ad una presa a muro ad essa compatibile (C). Qualora non si disponga di una presa di questo tipo, dotata di collegamento a massa, è responsabilità dell'utente farne installare una da parte di un elettricista qualificato.</p>

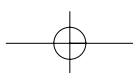

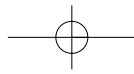

## COLLEGAMENTO DEL TUBO DI CARICO

Si raccomanda di prestare la massima attenzione al fine di non invertire il collegamento all'acqua calda (max 50°C) con quello all'acqua fredda. Se la lavatrice è dotata di un solo tubo di carico, lo si deve collegare ad un rubinetto dell'acqua fredda. Evitare di serrare eccessivamente le connessioni, dato che in tal modo si potrebbero rovinare le filettature degli attacchi.

### Collegamento a rubinetti con attacco a baionetta

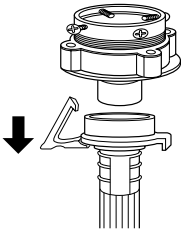
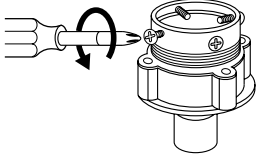
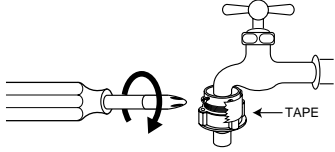
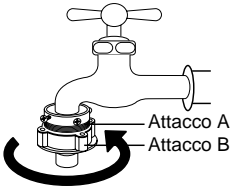
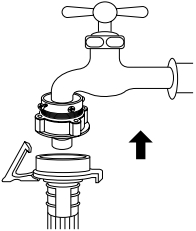
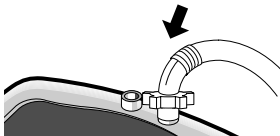
<p>① Abbassare il collarino dell'attacco, in modo da poter sfilare l'adattatore.</p> 	<p>② Svitare al massimo le quattro viti di fissaggio dell'adattatore, senza però toglierle.</p> 	<p>③ Collegare l'adattatore al rubinetto e avvitare strettamente le quattro viti, in modo che la guarnizione faccia tenuta.</p> 
<p>④ Avvitare strettamente la ghiera inferiore all'adattatore.</p> 	<p>⑤ Inserire l'attacco del tubo sull'estremità dell'adattatore.</p> 	<p>⑥ Avvitare l'estremità del tubo alla bocchetta di carico che si trova sulla lavatrice, dopo aver controllato che la guarnizione sia posizionata correttamente.</p> 

### Collegamento a rubinetti con attacco a vite

<p>① Collegare il tubo al rubinetto, avvitandolo strettamente.</p> 	<p>② Se necessario, utilizzare l'apposito adattatore.</p> 	<p>③ Collegare il tubo alla bocchetta di scarico che si trova sul retro della lavatrice.</p> 
--	---	--

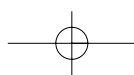

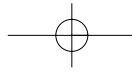

## ISTRUZIONI PRELIMINARI

Per ottenere un risultato ottimale si devono osservare le seguenti regole. La lavatrice non potrà altrimenti esprimere al meglio la propria efficienza e i risultati che si otterranno potranno non essere soddisfacenti.

Preparazione del bucato	
<ul style="list-style-type: none"> <li>• Legare eventuali bretelle, nastri o cinture, in modo da impedire che possano impigliarsi, oppure lavare i capi che ne sono dotati riponendoli in un apposito sacco a rete. Inoltre, chiudere le cerniere e rimuovere le eventuali spille.</li> <li>• Controllare che nelle tasche degli indumenti da lavare non sia riposto alcun oggetto (ad esempio chiavi, monete, fermagli, ed altro ancora).</li> <li>• Rivoltare i capi lanosi (ad esempio, quelli in</li> </ul>	<p>pile), in modo da evitare che si rovinino o che, durante il lavaggio, disperdano pelucchi all'interno del cestello.</p> <ul style="list-style-type: none"> <li>• accertarsi che tutti i capi siano lavabili in acqua.</li> <li>• Spazzolare accuratamente la polvere, la terra o la sabbia eventualmente depositate sugli indumenti.</li> <li>• Si consiglia di racchiudere i capi delicati in una reticella in nylon.</li> </ul>

Separazione del bucato	
<ul style="list-style-type: none"> <li>• Lavare separatamente i capi più sporchi e quelli meno sporchi, impostando diversamente i vari programmi o i cicli singoli.</li> </ul>	<ul style="list-style-type: none"> <li>• Lavare separatamente i capi bianchi e quelli colorati.</li> </ul>

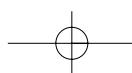

Quantità di bucato	
<ul style="list-style-type: none"> <li>• Il bucato deve sempre essere completamente immerso nell'acqua. In nessun caso il livello dell'acqua deve essere tanto basso da permettere che il bucato ne emerga. Solo in questo modo il bucato avrà modo di muoversi liberamente nell'acqua, sfruttando al massimo la potenzialità del sistema di lavaggio a bolle d'aria.</li> <li>• E' sempre necessario rispettare attentamente i limiti di carico della lavatrice. Si raccomanda di non superare mai, con il carico di bucato, i due terzi dell'altezza del cestello: solo in questo modo si permetterà all'acqua di coprire completamente il bucato da lavare. Nel sistema di lavaggio a bolle d'aria è infatti fondamentale il libero</li> </ul>	<p>movimento del bucato nell'acqua. Un carico eccessivo potrebbe compromettere l'efficacia del lavaggio e danneggiare il bucato.</p> <ul style="list-style-type: none"> <li>• Distribuire uniformemente i capi all'interno del cestello: se il bucato si accumula in un solo punto del cestello, durante la centrifuga la lavatrice può vibrare rumorosamente.</li> <li>• Impostare una durata del lavaggio proporzionale al peso del bucato (pochi capi = durata inferiore).</li> <li>• Usare detersivi liquidi di buona qualità, e nella quantità più idonea in relazione al peso del bucato, al tipo di sporco da eliminare e alla quantità d'acqua che si utilizza.</li> </ul>

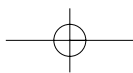

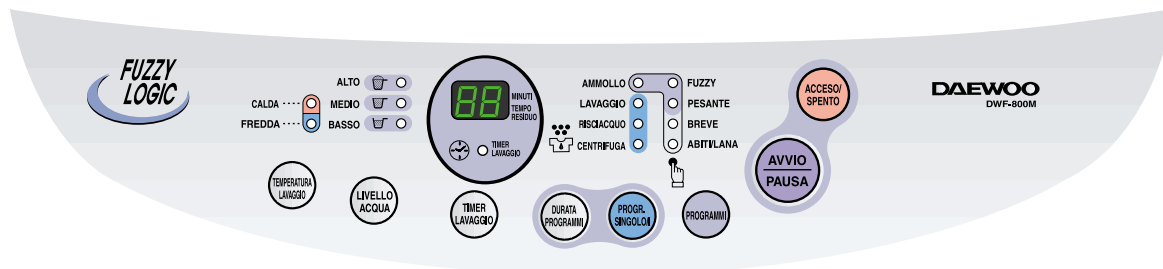

## DESCRIZIONE DEI COMANDI SUL PANNELLO



	<ul style="list-style-type: none"> <li>Per mezzo di questo pulsante si può accendere o spegnere alternativamente la lavatrice. Dopo che si è spenta la lavatrice si devono lasciare trascorrere almeno tre secondi prima di riaccenderla.</li> </ul>
	<ul style="list-style-type: none"> <li>Per mezzo di questo pulsante si può variare la temperatura dell'acqua di lavaggio. Premendo il pulsante si selezionerà in sequenza una diversa temperatura: <b>FREDDA</b>→<b>TIEPIDA</b>→<b>CALDA</b>.</li> <li>Se la lavatrice è dotata di una sola bocchetta di carico, questo tipo di selezione non è previsto.</li> </ul>
	<ul style="list-style-type: none"> <li>Per mezzo di questo pulsante si può variare la quantità d'acqua da caricare in funzione della quantità di biancheria da lavare. Premendo il pulsante si selezionerà in sequenza uno dei seguenti livelli dell'acqua: <b>MEDIO</b>→<b>ALTO</b>→<b>BASSO</b>.</li> </ul>
	<ul style="list-style-type: none"> <li>Per mezzo di questo pulsante si può programmare il timer che farà accendere automaticamente la lavatrice e la farà spegnere all'ora desiderata, al termine del programma.</li> </ul>
	<ul style="list-style-type: none"> <li>Per mezzo di questo pulsante si possono attivare cicli singoli o combinati di lavaggio, risciacquo o centrifuga (vedere ulteriori istruzioni a pagina 10).</li> </ul>
	<ul style="list-style-type: none"> <li>Per mezzo di questo pulsante si possono selezionare la durata del ciclo di lavaggio, il numero di risciacqui e la durata del ciclo di centrifuga in funzione della quantità o del tipo di biancheria. E' inoltre possibile attivare un ciclo singolo di centrifuga (vedere ulteriori istruzioni a pagina 10).</li> </ul>
	<ul style="list-style-type: none"> <li>Per mezzo di questo pulsante si può selezionare il programma nel seguente ordine: <b>FUZZY</b>→<b>COPERTA</b>→<b>ABITI/LANA</b>→<b>DELICATO</b>→<b>PESANTE</b>→<b>ECONOMICO</b>.</li> </ul>
	<ul style="list-style-type: none"> <li>Premendo questo pulsante si avvia il programma. Premendolo una seconda volta, il programma viene momentaneamente interrotto. Premendolo ancora si avvia di nuovo, e così via.</li> <li>Per cambiare programma mentre la lavatrice è in funzione si deve premere questo pulsante, selezionare il nuovo programma e quindi premere di nuovo questo pulsante.</li> </ul>

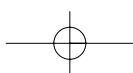

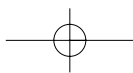

# SELEZIONE DEI PROGRAMMI E DEI CICLI

## 1. Programma "FUZZY"

- Il programma "FUZZY", che viene preselezionato all'accensione, è completamente automatico: la lavatrice seleziona il livello dell'acqua e la durata delle fasi di lavaggio, risciacquo e centrifuga in base alla quantità di bucato.
- Questo programma opera con forza medio-alta ed è particolarmente indicato per il bucato pesante (jeans e similari). Se ne sconsiglia l'uso in caso di capi delicati o di capi spalla.

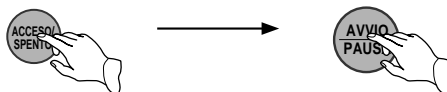

## 2. PROGRAMMA "PESANTE"

- Questo programma prevede una forza di lavaggio particolarmente energica. Nel caso in cui si preveda che lo sporco possa essere molto difficile da eliminare, è consigliabile trattare preventivamente le macchie.

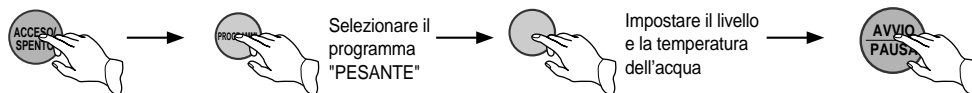

## 3. PROGRAMMA "BREVE"

- Questo programma è caratterizzato da una minore durata del ciclo di lavaggio, ed è indicato per quei capi che non si presentano molto sporchi. La quantità d'acqua da caricare deve essere selezionata in base alla quantità di bucato.

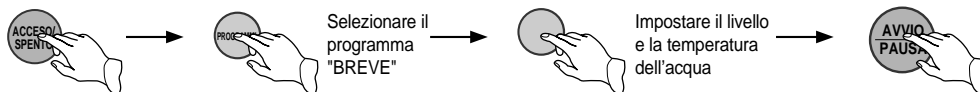

## 4. Programma "ABITI/LANA"

- Questo programma, per il quale si consiglia l'uso del detersivo speciale DRYTEN, è indicato per la quasi totalità dei capi lavabili in acqua, ed in particolar modo per indumenti come capi spalla o in lana, per vestiti, soprabiti, cappotti, eccetera, per biancheria intima e per capi sintetici.
- Il peso totale del bucato non deve superare 1,5 kg.
- La temperatura dell'acqua ("FREDDA") viene selezionata automaticamente, e non può essere modificata.
- Non si può selezionare il livello dell'acqua "BASSO".
- Al termine, stendere orizzontalmente il bucato ad asciugare all'ombra su uno stendino.

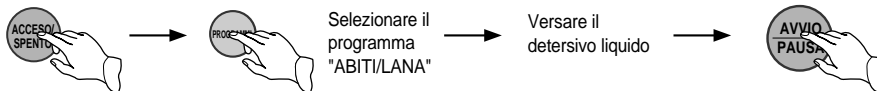

## 5. Programma "AMMOLLO"

- Questo programma prevede un ciclo di ammollo, è caratterizzato da un minore consumo di energia elettrica ed è indicato per jeans, giubbotti, felpe, tute e abbigliamento sportivo in genere.

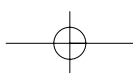
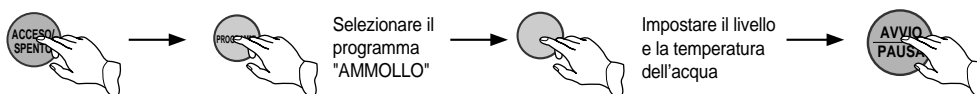



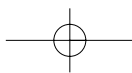

## Programmazione del ritardo di spegnimento

- Il ritardo di spegnimento è l'intervallo di tempo che precede la conclusione del programma di lavaggio impostato e, quindi, lo spegnimento della lavatrice.
- Il ritardo di spegnimento può essere impostato da un minimo di 2 ore ad un massimo di 48 ore. Ogni volta che si aziona il pulsante "PROG.", il ritardo di spegnimento indicato nel display si prolunga di un'ora, secondo la sequenza **3→4→5→...→12→14→16→...→48**→poi di nuovo **3**, e così via.
- Esempio: Si immagini che siano le 9:00 del mattino, e che si desideri che la lavatrice concluda il programma di lavaggio e si spenga automaticamente alle 17:00. Si dovrà impostare un ritardo di spegnimento pari al numero di ore che intercorrono tra le 9:00 e le 17:00, ovvero 8 (17-9=8).



## SELEZIONE DI UN CICLO SINGOLO O COMBINATO

Pulsanti da azionare	Tipo di cicli singoli o combinati
 ↓ 	<b>Attivazione di un ciclo di lavaggio e impostazione della durata</b> <ul style="list-style-type: none"> <li>• La durata del ciclo può essere impostata, premendo ripetutamente il pulsante, nel seguente ordine: 12 → 15 → 18 → 0 → 6 → 9 minuti.</li> <li>• Se non si desidera attivare nessun ciclo di lavaggio, selezionare il valore corrispondente a 0 minuti.</li> </ul>
 ↓ 	<b>Attivazione di un ciclo di risciacquo e impostazione del numero di risciacqui</b> <ul style="list-style-type: none"> <li>• Il numero di risciacqui può essere impostato, premendo ripetutamente il pulsante, nel seguente ordine: 2 → 3 → 4 → 0 → 1.</li> <li>• Se non si desidera attivare nessun ciclo di risciacquo, selezionare il valore corrispondente a 0 minuti.</li> </ul>
 ↓ 	<b>Attivazione di un ciclo di centrifuga e impostazione della durata</b> <ul style="list-style-type: none"> <li>• La durata del ciclo può essere impostata, premendo ripetutamente il pulsante, nel seguente ordine: 5 → 7 → 9 → 0 → 1 → 3 minuti.</li> <li>• Se non si desidera attivare nessun ciclo di centrifuga, selezionare il valore corrispondente a 0 minuti.</li> </ul>

## ATTIVAZIONE DI UN CICLO DI CENTRIFUGA CON PROCEDURA SEMPLIFICATA

- Per attivare un ciclo di centrifuga nel modo più semplice e rapido è sufficiente premere questi pulsanti:

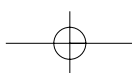

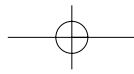

## ATTIVAZIONE DEI PROGRAMMI E DEI CICLI

1. Versare il detersivo nell'apposita vaschetta, seguendo le indicazioni riportate sulla confezione.
2. Aggiungere -se lo si desidera- il candeggiante, versandolo nell'apposita vaschetta, seguendo le indicazioni riportate sulla confezione.

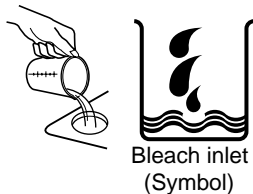

### ATTENZIONE

- Non versare il candeggiante nel cestello o direttamente sul bucato. Evitare inoltre che il bucato venga raggiunto da eventuali schizzi. Il candeggiante non diluito può macchiare e scolorire irreparabilmente i tessuti.
- Nella lavatrice si deve utilizzare solo candeggiante liquido, e non in polvere.

3. Aggiungere -se lo si desidera- l'ammorbidente, versandolo nell'apposita vaschetta, seguendo le indicazioni riportate sulla confezione.
  - Non versare l'ammorbidente nel cestello o direttamente sul bucato. Evitare inoltre che il bucato venga raggiunto da eventuali schizzi.
  - Può essere opportuno diluire l'ammorbidente in acqua tiepida.

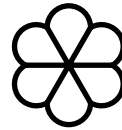
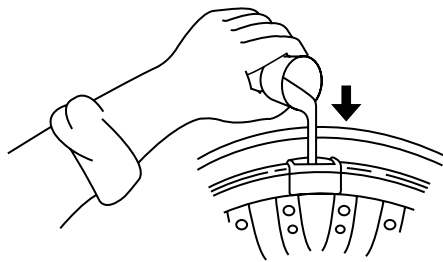

Simbolo inserimento ammorbidente

4. Riporre il bucato nel cestello e chiudere il coperchio.
5. Premere il pulsante di accensione.
6. Selezionare, per mezzo del pulsante PROGRAMMA, il programma desiderato. I programmi ad esecuzione automatica sono cinque: "FUZZY", "PESANTE", "BREVE", "ABITI/LANA" e "AMMOLLO" (vedere ulteriori istruzioni alle pagine 8 e 9).
7. Premere il pulsante **AVVIO/PAUSA**. Se si desidera selezionare un programma diverso mentre la lavatrice è già in funzione si deve premere il pulsante **AVVIO/PAUSA**, selezionare il nuovo programma e quindi premere di nuovo il pulsante **AVVIO/PAUSA**.

### ATTENZIONE

- Per prevenire eventuali danni ai capi lavati, i programmi "FUZZY" e "ABITI" prevedono la selezione automatica del livello e della temperatura dell'acqua. In questi casi la selezione non può quindi essere impostata manualmente.
- Usare detersivi liquidi di buona qualità, e nella quantità più idonea in relazione al peso del bucato, al tipo di sporco da eliminare e alla quantità d'acqua che si utilizza. Per il lavaggio con il programma "ABITI" si raccomanda di usare il detersivo speciale DRYTEN.
- Evitare di lavare capi in pelle o dotati di guarnizioni in pelle.
- Lavare separatamente i capi bianchi e quelli molto colorati.

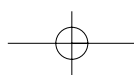

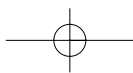

## PULIZIA E MANUTENZIONE

Osservando alcune semplici ma importanti regole, la lavatrice potrà funzionare al meglio per anni e anni. Prima di effettuare qualsiasi operazione di pulizia o manutenzione si raccomanda di scollegare la lavatrice dalla presa di rete.

### Pulizia del mobile e dell'interno

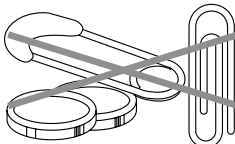
Pulizia del mobile	Pulizia dell'interno
<p>Rimuovere prontamente, con una spugnetta leggermente inumidita, qualsiasi eventuale schizzo o colatura di candeggiante e pulire periodicamente i residui di detersivo.</p> 	<p>Versare all'interno del cestello 500 ml di candeggina e fare eseguire un ciclo completo di lavaggio a vuoto (senza bucato).</p>
<p>Controllare periodicamente che all'interno del cestello non vi siano oggetti (come ad esempio chiavi, monete, fermagli, eccetera) usciti dalle tasche dei capi da lavare.</p>	

### Formazione di ghiaccio

E' possibile che quando la temperatura scende sotto lo zero, nelle giornate più fredde della stagione invernale, all'interno della lavatrice si formi del ghiaccio. Per prevenire e per rimuovere queste formazioni di ghiaccio seguire queste procedure.

Come prevenire la formazione di ghiaccio	Come rimuovere la formazione di ghiaccio
<ul style="list-style-type: none"> <li>• Al termine del programma di lavaggio, chiudere il rubinetto dell'acqua. Scollegare il tubo di carico e inclinarlo verso il basso, in modo da far defluire l'acqua che vi si fosse eventualmente raccolta.</li> <li>• Attivare il ciclo "CENTRIFUGA" per circa un minuto, in modo da prosciugare l'acqua eventualmente contenuta nel cestello.</li> </ul>	<ul style="list-style-type: none"> <li>• Scollegare il tubo di carico dell'acqua. Versare acqua calda (a circa 50°C) nel cestello e lasciarvela per circa 10 minuti.</li> <li>• Immergere il tubo di carico in un recipiente contenente acqua calda (a circa 50°C).</li> <li>• Ricollegare il tubo di carico e controllare il funzionamento della lavatrice, per accertarsi che non si verifichino anomalie.</li> </ul>

### Periodi di inutilizzo

In previsione di un prolungato periodo di inutilizzo si raccomanda di scollegare la lavatrice dalla presa di corrente e di chiudere il rubinetto di carico dell'acqua.

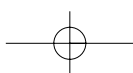

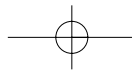

## PULIZIA DEI FILTRI

### Pulizia del filtro a sacchetto per la raccolta della lanugine

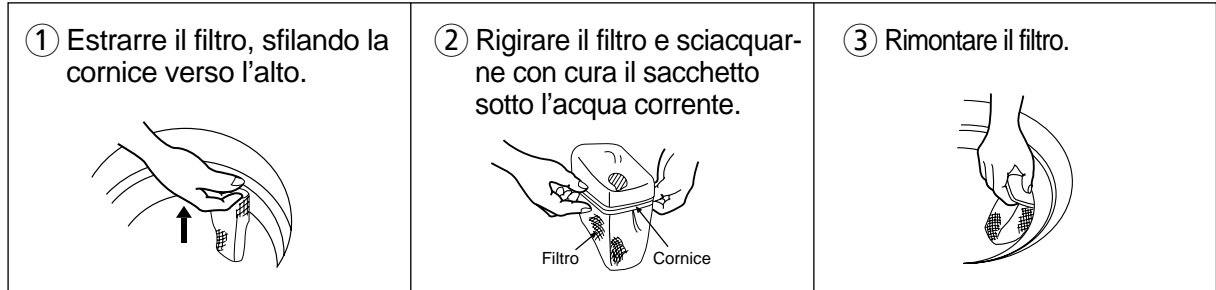

### Pulizia del filtro nella bocchetta di carico



### Pulizia del filtro di scarico

- Il filtro di scarico serve ad impedire che eventuali oggetti fuoriusciti dalle tasche degli indumenti lavati possano finire nella pompa di scarico, danneggiandola. Si raccomanda di pulire il filtro di scarico con una certa frequenza.

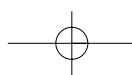
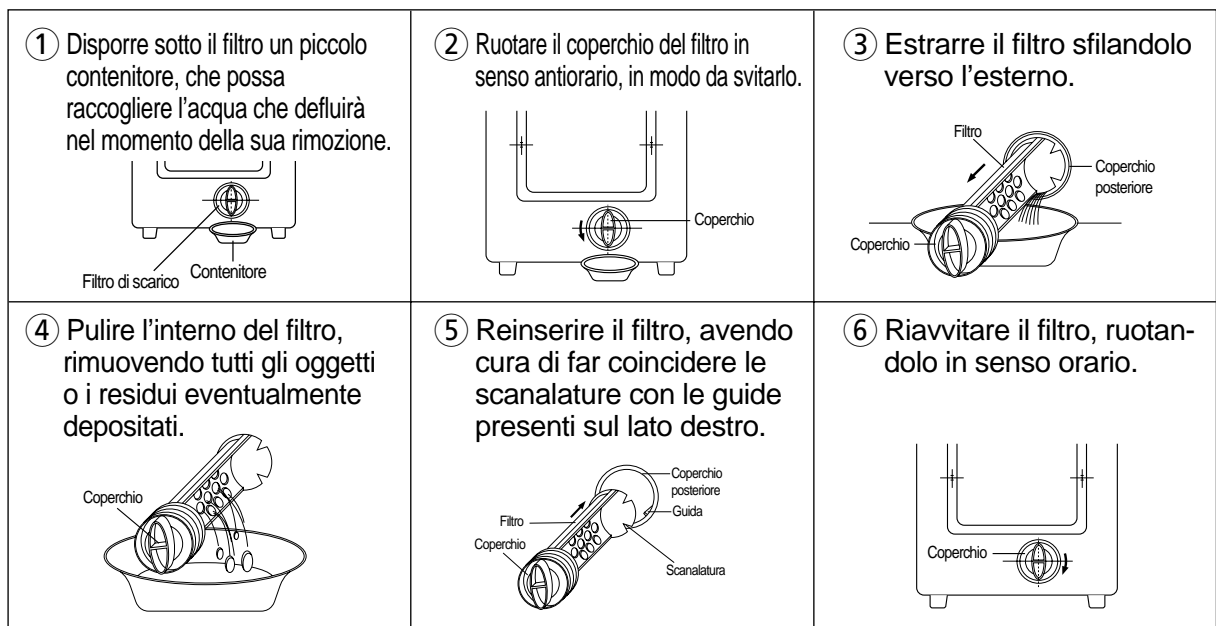

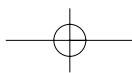

## TRATTAMENTI PREVENTIVI DELLE MACCHIE

- Per poter rimuovere le macchie più ostinate, i capi dovrebbero essere prelavati o lasciati in ammollo (quest'ultima soluzione è particolarmente indicata per le macchie di sangue, latte o erba).
- Le macchie di natura sconosciuta dovrebbero essere lavate con acqua fredda o tiepida. Lavandole invece con acqua calda, potrebbero fissarsi ancora più tenacemente alle fibre.
- Le macchie dovrebbero essere rimosse il più presto possibile. Se le si lascia a lungo sul tessuto, sarà molto più difficile eliminarle.
- Ogni macchia deve essere trattata con particolari accorgimenti, che devono tenere conto anche del tipo di tessuto. Se si teme che il trattamento possa danneggiare il tessuto, si può provare ad applicarlo in una piccola parte non in vista.
- La parte da trattare deve essere adagiata su un materiale assorbente (ad esempio un vecchio tessuto, oppure un foglio di carta assorbente). si consiglia di rovesciare il tessuto macchiato e di trattarne il retro, in modo da evitare che la macchia possa fissarsi più tenacemente.
- **Quanto riportato nel presente capitolo è puramente indicativo: la Casa produttrice non può assumere alcuna responsabilità in seguito ad eventuali danni che l'utente può procurare ai capi trattati.**

Sangue	Sciacquare immediatamente con acqua fredda. Se la macchia permane, trattare con un detergente a base di enzimi.
Gomma da masticare	Fare indurire i residui di gomma applicandovi un cubetto di ghiaccio, quindi strofinare e spugnare con acqua tiepida.
Cioccolato, cacao	Spugnare con acqua fredda ed immergere in un detersivo a base di enzimi. Se la macchia persiste, strofinare con il detersivo e sciacquare con acqua fredda.
Caffè	Asciugare subito con materiale assorbente e sciacquare con acqua fredda. Applicare del detersivo e lavare alla massima temperatura consentita dal tipo di tessuto.
Latte, gelato	Sciacquare immediatamente con acqua fredda. Se la macchia permane, trattare con acqua tiepida.
Deodorante	Strofinare delicatamente con aceto e sciacquare con acqua fredda corrente. Eventualmente applicare acqua tiepida oppure un detersivo a base di enzimi.
Uovo	Immergere la parte macchiata in un detersivo a base di enzimi. Sciacquare e lavare normalmente.
Ammorbidente	Strofinare la macchia con sapone di Marsiglia e lavare normalmente.
Frutta	Spugnare immediatamente con acqua fredda, strofinare con un poco di detersivo e sciacquare con acqua fredda.
Erba	Spugnare con acqua tiepida, strofinare con un detersivo a base di enzimi e lavare normalmente.
Olio, grasso	Pulire dal retro del tessuto, appoggiato su un materiale assorbente, spugnando con acqua tiepida e lavare normalmente.
Ruggine	Applicare sulla macchia succo di limone e sale, e lasciare asciugare.
Rossetto	Spugnare con acqua tiepida e lavare normalmente.
Muffa	Lavare subito con detersivo e acqua calda. Applicare del succo di limone e lasciare asciugare al sole. Se la macchia permane, applicare candeggina.
Fango	Lasciare asciugare e spazzolare accuratamente. Sciacquare in acqua fredda ed eventualmente strofinare con del detersivo.
Pittura ad olio	Spugnare con un detergente per lavaggio a secco e lavare normalmente.
Pittura ad acqua	Sciacquare con abbondante acqua calda e lavare normalmente.
Brucciature	Strofinare con una pezzuola imbevuta di acqua ossigenata. Se si tratta di lino o di cotone, stendere la pezzuola sulla parte macchiata e passare il ferro da stiro tiepido.

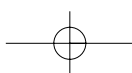

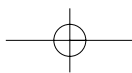

## IN CASO DI EVENTUALI PROBLEMI

In molti casi quello che può apparentemente essere considerato un guasto o un difetto della lavatrice può invece essere causato da una anomalia nella sua installazione, oppure da un errore commesso nell'impostazione della procedura operativa.

Per questo motivo raccomandiamo di effettuare personalmente i seguenti controlli, al fine di verificare l'effettiva necessità di intervento da parte del Servizio di Assistenza Tecnica.

PROBLEMA MANIFESTATO	POSSIBILI CAUSE
<ul style="list-style-type: none"> <li>• La lavatrice non funziona</li> </ul>	<ul style="list-style-type: none"> <li>• La lavatrice non è collegata ad una presa di rete.</li> <li>• Si è verificata un'interruzione nell'erogazione di corrente elettrica.</li> <li>• L'eventuale fusibile di linea è bruciato.</li> <li>• La lavatrice è spenta.</li> <li>• La lavatrice è stata posta in pausa con il pulsante AVVIO/PAUSA.</li> <li>• Non è stata caricata una adeguata quantità d'acqua nel cestello.</li> </ul>
<ul style="list-style-type: none"> <li>• La lavatrice non carica l'acqua</li> </ul> <p>Se la fase di carico dell'acqua non viene conclusa entro 20 minuti, nel display compare l'indicazione "E3" e la lavatrice emette un segnale acustico.</p>	<ul style="list-style-type: none"> <li>• Il tubo di carico non è collegato al rubinetto.</li> <li>• Il rubinetto è chiuso.</li> <li>• Il rubinetto o il tubo sono ostruiti da accumuli di ghiaccio.</li> <li>• Il filtro del tubo di carico è ostruito.</li> </ul>
<ul style="list-style-type: none"> <li>• La lavatrice non scarica l'acqua</li> </ul> <p>Se la fase di scarico dell'acqua non viene conclusa entro il periodo selezionato, nel display compare l'indicazione "E4" e la lavatrice emette un segnale acustico.</p>	<ul style="list-style-type: none"> <li>• Il tubo di scarico è ostruito da accumuli di ghiaccio, oggetti estranei (monete, bottoni, eccetera) o da accumuli di sporcizia (sabbia, terra, eccetera) eventualmente rimossi dal bucato.</li> <li>• Il tubo di scarico è schiacciato.</li> <li>• L'estremità del tubo di scarico è immersa in acqua.</li> </ul>
<ul style="list-style-type: none"> <li>• La lavatrice non entra in centrifuga</li> </ul> <p>Se il bucato si raccoglie in un solo punto del cestello lo sbilancia. In questo caso, viene attivata la seguente procedura automatica: la centrifuga si interrompe, si carica dell'acqua, si risciacqua il bucato, si scarica l'acqua. Se ripetendo più volte questa procedura la rotazione del cestello continua ad essere sbilanciata, nel display compare l'indicazione "E5" e la lavatrice emette un segnale acustico.</p>	<ul style="list-style-type: none"> <li>• Il bucato non è distribuito uniformemente nel cestello e, raggruppandosi in un solo punto, ha provocato l'attivazione del sistema di protezione.</li> <li>• La lavatrice è installata su una superficie non perfettamente orizzontale o non adeguatamente stabile.</li> <li>• Il coperchio è aperto (nel display compare l'indicazione "E6").</li> </ul>

### ATTENZIONE

- I seguenti rumori prodotti durante il funzionamento della lavatrice sono da considerarsi del tutto normali, e non sono dovuti ad un suo guasto o difetto:
  - il sibilo della valvola di carico.
  - il rumore prodotto all'arresto del cestello alla fine del ciclo di centrifuga.
  - il rumore prodotto dal generatore di bolle d'aria.
- Ogni riparazione deve essere effettuata dal personale di un Centro di Assistenza Tecnica autorizzato. L'uso di ricambi originali garantisce per il cliente la migliore garanzia in termini di affidabilità e di sicurezza d'uso.

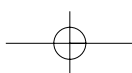

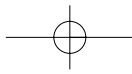

## CARATTERISTICHE TECNICHE

	DWF-800M/750M
Tipo di lavaggio:	A doppia azione (bolle d'aria + flusso d'acqua)
Alimentazione:	230V/50Hz
Potenza assorbita:	320 W
Consumo max acqua:	130 l
Pressione min-max acqua:	0,3 ~ 8 atm.
N° programmi automatici:	6
Livelli acqua:	Alto=55l, Medio=45l, Basso=31l
Dimensione (L x A x P, mm):	525 x 858 x 535
Peso netto:	27 kg

*Le caratteristiche tecniche e l'aspetto del prodotto possono subire modifiche senza preavviso.*

Il Servizio Consumatori Daewoo  
è a vostra disposizione  
per qualsiasi ulteriore informazione:

**02/21 39 039**

**DAEWOO**

**DAEWOO ELECTRONICS ITALIA SpA**

Via Cassanese 100 - 20090 Segrate (MI)  
TEL. 02/269161 - FAX 02/26916207

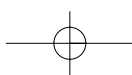

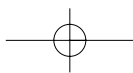

# DAEWOO



## LAVATRICE COMPLETAMENTE AUTOMATICA

### DWF-800M/750M

#### Istruzioni per l'uso

- ⌘ Rivoluzionario sistema di lavaggio a bolle d'aria.
- ⌘ Pratico sistema One-Touch per l'attivazione delle varie funzioni.
- ⌘ Funzionamento eccezionalmente silenzioso.
- ⌘ Prima di iniziare ad utilizzare la lavatrice si deve leggere attentamente il presente manuale, che contiene utilissime indicazioni relative alla sua installazione e al suo funzionamento

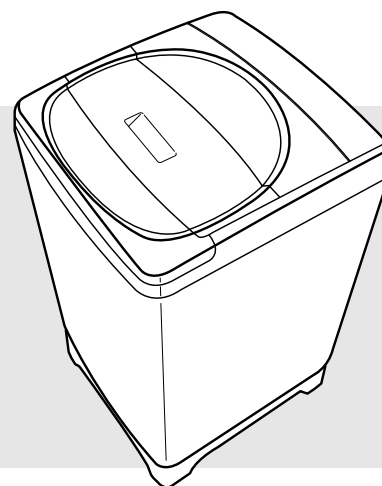

#### Il primo sistema di lavaggio a bolle d'aria del mondo

- Questa lavatrice è dotata di un potente generatore di bolle d'aria, che sfrutta la vigorosa azione combinata di potenti flussi d'acqua e di delicate bollicine d'aria.
- Dal bordo di un piattello rotante situato sul fondo del cestello fuoriescono miriadi di bolle d'aria che, mescolate all'acqua in movimento, producono un energico getto pulente.
- I vantaggi di questo rivoluzionario sistema sono rappresentati da:
  - Lavaggio più accurato
  - Risparmio di tempo
  - Minor consumo di energia elettrica.

#### Indice

#### Pagina

Descrizione della lavatrice.....	2
Avvertenze importanti.....	3
Installazione.....	4
Collegamento a rete.....	5
Collegamento del tubo di carico.....	6
Istruzioni preliminari.....	7
Descrizione dei comandi sul pannello.....	8
Selezione dei programmi e dei cicli.....	9
Attivazione dei programmi e dei cicli.....	11
Pulizia e manutenzione.....	12
Pulizia dei filtri.....	13
Trattamenti preventivi delle macchie.....	14
In caso di eventuali problemi.....	15
Caratteristiche tecniche.....	16

#### ATTENZIONE

Questa lavatrice Daewoo impiega l'innovativo sistema di lavaggio a bolle d'aria Air Power. Per poterne apprezzare i numerosi vantaggi è necessario leggere attentamente il presente manuale, nel quale potrete trovare importantissime informazioni relative all'installazione, all'uso ed alla manutenzione dell'elettrodomestico. La casa costruttrice non può assumere alcuna responsabilità eventualmente derivante dalla mancata osservanza delle indicazioni riportate in questo manuale, oppure da un utilizzo dell'zco dell'apparecchio difforme da quanto consigliato.

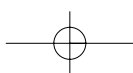



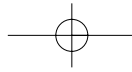

# ABOUT THIS MANUAL

VISION CREATIVE, INC.

5 | 526  
16^

MODEL	800M/750M( )		TEL
BUYER			
	1'	2000.10.20	6'
	2'	2000.10.25	7'
	3'		8'
	4'		9'
	5'		10'
	(2000.10.26)		
MEMO (2000.11.17)-(16p)-1page ...			

VISION

VISION . a .

TEL: 757-9340 FAX: 774-1039

