

Hisense

life reimagined

ISTRUZIONI PER L'USO

Le raccomandiamo di leggere attentamente questo manuale d'uso e di conservarlo per futuro riferimento

Italiano

Nelle istruzioni sono contenuti dei simboli che hanno il seguente significato:



Informazioni, consigli o raccomandazioni



Avviso di pericolo



Avviso di pericolo di scosse elettriche



Avviso di pericolo di superficie calda



Avviso di rischio di incendio



È importante leggere attentamente le istruzioni.

CONTENUTO

4 AVVISO DI SICUREZZA <hr/> 10 DESCRIZIONE DELLA LAVATRICE 11 Dati tecnici 12 Pannello di comando	INTRODUZIONE
14 INSTALLAZIONE E COLLEGAMENTO 14 Rimozione delle protezioni per il trasporto 15 Spostamento e ripetizione del trasporto 16 Scelta dello spazio 16 Regolazione dei piedini della lavatrice 17 Collocazione della lavatrice 19 Collegamento alla rete idrica 20 Aqua - stop (acqua stop) 20 Aqua - stop totale (acqua stop totale) 21 Installazione dei tubi di scarico dell'acqua 23 Collegamento alla rete elettrica	PPREPARAZIONE DELLA LAVATRICE PRIMA DEL PRIMO UTILIZZO
24 PRIMA DELL'USO PER LA PRIMA VOLTA	
25 PASSI DI LAVAGGIO (1 - 7) 25 1° passo: Tenere in considerazione le indicazioni delle etichette dei capi 26 2° passo: Preparazione del bucato al lavaggio 28 3° passo: Selezione del programma di lavaggio 32 4° passo: Selezione delle impostazioni 36 5° passo: Selezione delle funzioni supplementari 39 6° passo: Avvio del programma di lavaggio 40 7° passo: Modifica del programma di lavaggio o interruzione voluta (fisica) 41 8° passo: Fine del programma di lavaggio	PASSI DI LAVAGGIO
42 INTERRUZIONE E MODIFICA DEL PROGRAMMA	
45 PULIZIA E MANUTENZIONE 45 Pulizia del cassetto del detersivo 46 Pulizia della rete del tubo di alimentazione idrica, dell'alloggiamento del cassetto del detersivo e della guarnizione in gomma dell'oblò 47 Pulizia filtro della pompa 48 Pulizia dell'esterno della lavatrice	PULIZIA E MANUTENZIONE DELLA LAVATRICE
49 SOLUZIONE DEI PROBLEMI 49 Che cosa fare ...? 50 Tabella dei difetti e degli errori 54 Assistenza	SOLUZIONE DEI PROBLEMI
55 CONSIGLI PER UN LAVAGGIO E UN USO ECONOMICO DELLA LAVATRICE 59 Suggerimenti per rimuovere le macchie 61 SMALTIMENTO 62 TABELLA DELLA DURATA DEI PROGRAMMI E DEI GIRI DELLA CENTRIFUGA 63 TABELLA DEI CONSUMI USUALI	ALTRO

AVVISO DI SICUREZZA



Leggere attentamente le istruzioni per l'uso prima di utilizzare la lavatrice.

Si prega di non utilizzare la lavatrice senza prima leggere e capire le istruzioni per l'uso.

Le istruzioni per l'uso della lavatrice comprendono diversi tipi/modelli di lavatrici, quindi possono essere descritte anche impostazioni e forniture che la vostra lavatrice non ha.

La mancata osservanza delle istruzioni per l'uso o l'uso improprio della lavatrice può causare danni alla biancheria, alla lavatrice o all'utente. Conservare le istruzioni per l'uso vicino alla lavatrice.

Il manuale di istruzioni è disponibile presso la nostra rete di centri assistenza.

La lavatrice è destinata esclusivamente ad un uso domestico. In caso di utilizzo della lavatrice per scopi professionali, lucrativi, professionali o per scopi che vanno oltre il normale uso domestico, o se la lavatrice viene usata da una persona diversa dal consumatore, il periodo di garanzia è pari al periodo minimo di garanzia specificato dalla legislazione applicabile.

Seguire le istruzioni per l'installazione corretta della lavatrice Hisense e il collegamento alla rete idrica e alla rete elettrica (vedere il capitolo »INSTALLAZIONE E COLLEGAMENTO«).

Il collegamento alla rete idrica e alla rete elettrica deve essere eseguito da un tecnico qualificato.

Le riparazioni e la manutenzione relative alla sicurezza o alle prestazioni devono essere eseguite da tecnici qualificati.

Per evitare pericoli, un **eventuale cavo danneggiato** può essere sostituito solo dal produttore, dal servizio assistenza o da una persona autorizzata.

Prima di collegare la lavatrice alla rete elettrica, attendere almeno 2 ore affinché si riscaldi a temperatura ambiente.

In caso di malfunzionamento, utilizzare solo parti di ricambio approvate dai produttori autorizzati.

In caso di collegamento errato della lavatrice, di uso improprio della lavatrice o di una manutenzione della lavatrice da parte di persone non autorizzate, le spese vengono sostenute dall'utente e non sono coperte da garanzia.

La lavatrice non deve essere collegata alla rete elettrica utilizzando una prolunga.

La lavatrice non deve essere collegata alla rete elettrica tramite un congegno di interruttori esterno come ad esempio un timer e non deve essere collegata a una rete elettrica che viene regolarmente attivata e disattiva dal fornitore di energia elettrica.

Non collegare la lavatrice a una presa destinata al rasoio o all'asciugacapelli.

Non posizionare la lavatrice in un ambiente in cui la temperatura potrebbe scendere al di sotto dei 5°C, poiché in caso di congelamento dell'acqua i pezzi della lavatrice si possono danneggiare.

Collocare la lavatrice su una superficie solida (cemento) in modo che sia dritta e stabile.

Se la lavatrice viene installata su una superficie rialzata stabile, la lavatrice deve essere ulteriormente protetta dal ribaltamento.

Prima di utilizzare la lavatrice per la prima volta, occorre rimuovere le protezioni di trasporto in modo che non si verifichino seri danni quando si accende la lavatrice bloccata (vedere il capitolo »INSTALLAZIONE E COLLEGAMENTO/ Eliminazione delle protezioni di trasporto«). Per tali danni la garanzia non è applicabile!

Quando si collega la lavatrice alla rete idrica, utilizzare obbligatoriamente il tubo di carico dell'acqua e le guarnizioni fornite. La pressione dell'acqua deve essere compresa tra 0,05 e 0,8 Mpa (0,5 - 8 bar).

Per collegare la lavatrice alla rete idrica è necessario utilizzare il nuovo cavo di collegamento; non riutilizzare i vecchi cavi di collegamento.

L'estremità del tubo di scarico non deve arrivare fino all'acqua scaricata.

Prima dell'inizio del lavaggio spingere l'oblò nel punto segnato per bloccarlo. Durante il programma di lavaggio l'oblò non può essere aperto.

Si raccomanda prima del primo lavaggio di rimuovere eventuali impurità dal cestello della lavatrice usando il programma Cotone a 90°C (vedere la TABELLA DEI PROGRAMMI).

Dopo aver terminato il lavaggio, chiudere il rubinetto dell'acqua ed estrarre la spina della lavatrice dalla presa a muro.

Il filtro della pompa deve essere pulito ogni volta che sul display appare il simbolo .

Usare la lavatrice solo per il lavaggio come descritto nelle istruzioni. Non per lavaggio a secco.

Usare solo detersivi per lavaggio a macchina e per la cura del bucato. Non rispondiamo di eventuali danni e macchie sulle guarnizioni e sui pezzi in plastica derivanti da un uso improprio di candeggina e agenti coloranti.

Quando si rimuove il calcare, usare agenti che hanno una protezione aggiuntiva anticorrosiva. Seguire le istruzioni del produttore. Completare la rimozione del calcare sciacquando diverse volte o avviando il Pulizia Cestello (Programma autopulente) per rimuovere eventuali residui di acidi (ad es. aceto, ...).

 Non utilizzare detersivi che contengono solventi poiché esiste la possibilità che si generino (producano) gas tossici, danni alla lavatrice oltre al rischio di incendio ed esplosione.

Non vengono rilasciati ioni d'argento durante il programma di lavaggio.

La lavatrice non è destinata all'uso da parte di persone (compresi i bambini) con disabilità fisiche o mentali o mancano di esperienza e conoscenza. Queste persone devono ricevere istruzioni sull'uso della lavatrice dalla persona responsabile della loro sicurezza.

La garanzia non include i materiali di consumo, le piccole variazioni di colore, l'aumento del rumore che è conseguenza dall'invecchiamento dell'apparecchio e non influisce sulla funzionalità della lavatrice, e sui difetti estetici dei componenti che non influiscono sulla funzionalità e sulla sicurezza della lavatrice.

SICUREZZA BAMBINI

Prima di chiudere l'oblò della lavatrice e di avviare il programma, assicurarsi che non vi sia null'altro nel cestello che non il bucato (ad esempio, se un bambino si è arrampicato entrando nel cestello della lavatrice e ha chiuso l'oblò dall'interno).

Tenere il detersivo e l'ammorbidente lontano dalla portata dei bambini.

Attivare la Sicurezza bambini. Vedere il capitolo »SELEZIONE DELLE IMPOSTAZIONI/Sicurezza bambini«.

Non consentire ai bambini di età inferiore ai tre anni di stare nelle vicinanze dell'apparecchio, tranne se sono costantemente sotto controllo.

La lavatrice è fabbricata in conformità con tutti gli standard di sicurezza prescritti.

Questa lavatrice può essere usata da bambini di età superiore agli 8 anni, nonché da persone con ridotte capacità fisiche, sensoriali e mentali o mancanti di esperienza e conoscenza, ma solo se la lavatrice viene usata sotto appropriato controllo, se hanno ricevuto istruzioni appropriate sull'uso sicuro della lavatrice e se vengono informati sui pericoli di un uso inappropriato. Assicurarsi che i bambini non giochino con la lavatrice. I bambini non devono pulire la lavatrice o eseguire attività di manutenzione sull'apparecchio senza un adeguato controllo.

AVVISO DI PERICOLO DI SUPERFICI CALDE

Il vetro dell'oblò a temperature di lavaggio elevate si surriscalda. Attenzione a non bruciarsi. I bambini non devono giocare nelle vicinanze del vetro dell'oblò.

PROTEZIONE CONTRO IL SUPERAMENTO DEL LIVELLO DELL'ACQUA (QUANDO SI ACCENDE LA LAVATRICE)

Se il livello dell'acqua nell'apparecchio aumenta oltre il livello normale, si attiva la protezione contro il superamento del livello dell'acqua che inizia a pompare l'acqua e blocca l'entrata dell'acqua. Il programma si interrompe e viene segnalato un errore (vedere TABELLA DEI DIFETTI E DEGLI ERRORI).

TRASPORTO/RIPETIZIONE DEL TRASPORTO

Se la lavatrice deve essere spostata di nuovo, la lavatrice deve essere bloccata inserendo almeno una barra di bloccaggio (vedere il capitolo »INSTALLAZIONE E COLLEGAMENTO/ Spostamento e ripetizione del trasporto«). Prima di ciò, assicurarsi di staccare la lavatrice dalla rete elettrica!

DESCRIZIONE DELLA LAVATRICE

DAVANTI

- 1 Pannello di comando
- 2 Tasto start/pausa
- 3 Manopola per la selezione del programma
- 4 Tasto per accendere/spegnere/interrompere (reset)
- 5 Cassettino del detersivo
- 6 Oblò
- 7 Targhetta informativa
- 8 Filtro della pompa

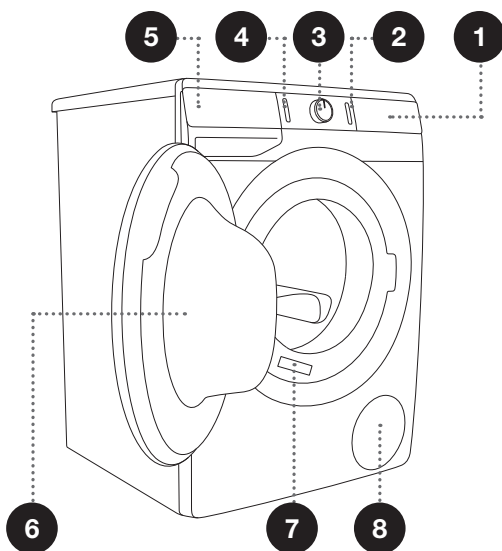

DIETRO

- 1 Tubo della condotta dell'acqua
- 2 Cavo di collegamento
- 3 Tubo di scarico dell'acqua
- 4 Piedini regolabili

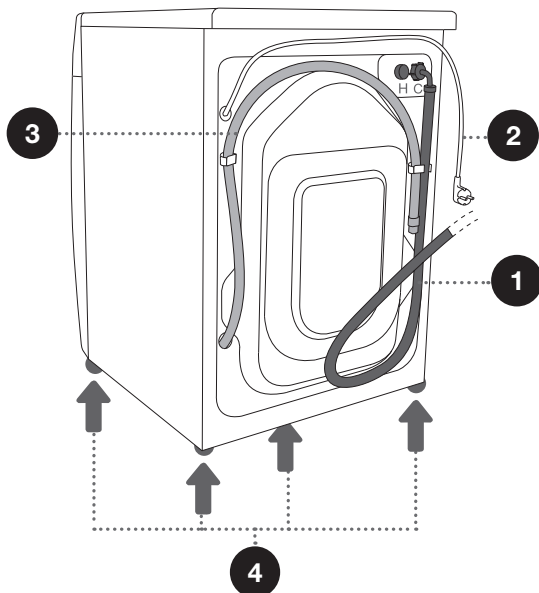

DATI TECNICI

(A SECONDA DEL MODELLO)

La targhetta informativa con i dati di base della lavatrice si trova sulla parete anteriore dell'apertura dell'oblò della lavatrice (vedere il capitolo »DESCRIZIONE DELLA LAVATRICE«).

Carico massimo	Vedere la targhetta informativa			
Larghezza	600 mm	600 mm	600 mm	600 mm
Altezza	850 mm	850 mm	850 mm	850 mm
Profondità della lavatrice (a)	430 mm	465 mm	545 mm	610 mm
Profondità con l'oblò chiuso	462 mm	495 mm	577 mm	640 mm
Profondità con l'oblò aperto (b)	947 mm	980 mm	1062 mm	1125 mm
Peso della lavatrice	X kg (a seconda del modello)			
Tensione nominale	Vedere la targhetta informativa			
Potenza nominale	Vedere la targhetta informativa			
Collegamento	Vedere la targhetta informativa			
Pressione dell'acqua	Vedere la targhetta informativa			
Corrente	Vedere la targhetta informativa			
Frequenza	Vedere la targhetta informativa			

Targhetta informativa

Hisense	TYPE: PS15/XXXXX	MODEL: XXXXXX.X	IPX4	
	Art.No.: XXXXXX	Ser.No.: XXXXXXXX		CE
	220-240 V ~ XX Hz \Rightarrow XX A Pmax.: XXXX W			
	XXXX W \odot XXXX/min X kg 0,05-0,8 MPa			
			MADE IN SLOVENIA	

PANNELLO DI COMANDO

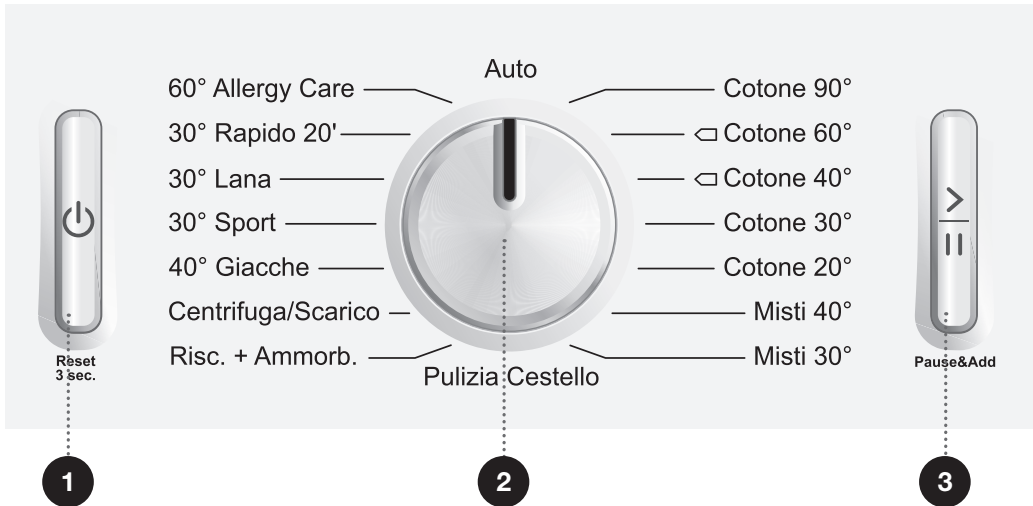

1 TASTO PER ACCENDERE/SPEGNERE/INTERROMPERE (RESET)

Per accendere e spegnere la lavatrice e per interrompere (ripristinare) il programma di lavaggio.

2 MANOPOLA PER LA SELEZIONE DEL PROGRAMMA

3 TASTO START/PAUSA

Per accendere e interrompere momentaneamente il programma.

All'avvio o durante la pausa di un programma l'illuminazione del tasto lampeggia; quando un programma è in corso l'illuminazione resta accesa di continuo.

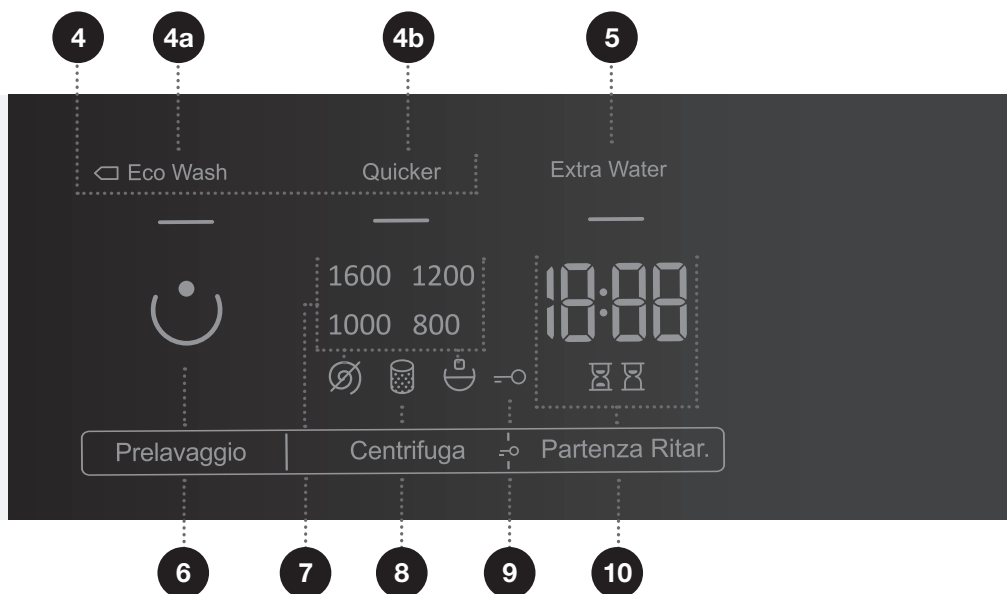

4 MODALITÀ DI LAVAGGIO

4a ECO WASH
4b **QUICKER**

7 **CENTRIFUGA** (GIRI DELLA CENTRIFUGA 1600/SCARICO /STOP POMPA

Possibilità di regolare la velocità di rotazione della centrifuga

10 PARTENZA RITAR. (PARTENZA RITARDATA)

È possibile impostare la partenza ritardata

5 EXTRA WATER (ACQUA+)

6 PRELAVAGGIO

8 Se si illumina il simbolo, PULIRE IL FILTRO DELLA POMPA

9 L'illuminazione del simbolo significa **SICUREZZA BAMBINI**

Premere su 7+10 e tenere premuto per 3 secondi.

INSTALLAZIONE E COLLEGAMENTO

⚠ Rimuovere tutto il materiale di imballaggio facendo attenzione a non farsi male e a non danneggiare la lavatrice con oggetti appuntiti.

RIMOZIONE DELLE PROTEZIONI PER IL TRASPORTO

⚠ Prima di utilizzare la lavatrice per la prima volta, occorre rimuovere le protezioni per il trasporto in modo che non si verifichino danni quando si accende la lavatrice bloccata. Per tali danni la garanzia non è applicabile!

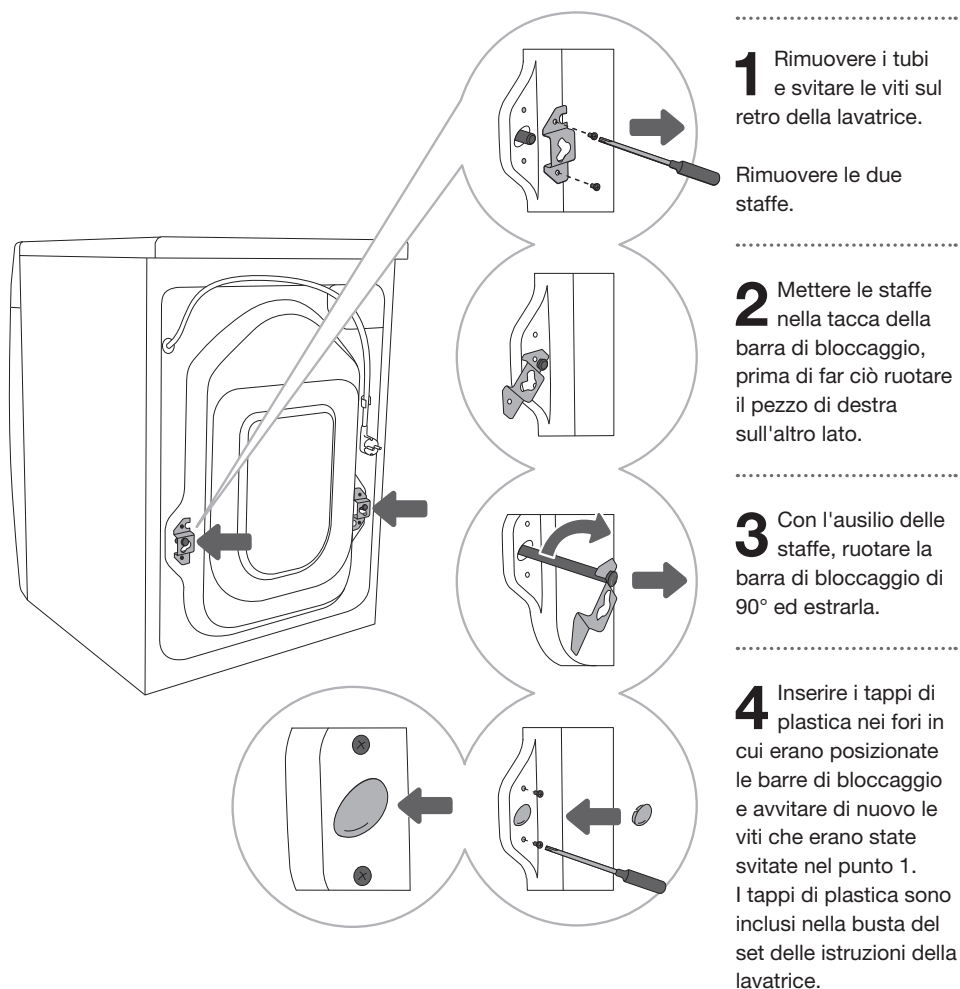

SPOSTAMENTO E RIPETIZIONE DEL TRASPORTO

⚡ Se si desidera spostare la lavatrice, è necessario reinstallare le staffe e inserire almeno una barra di bloccaggio per evitare danni alla lavatrice durante lo spostamento a causa delle vibrazioni (vedere il capitolo »INSTALLAZIONE E COLLEGAMENTO/Rimozione delle protezioni per il trasporto«). Se le staffe e le barre di trasporto sono andate perse, si possono ordinarne di nuovo presso il produttore.

⚠ Dopo il trasporto, prima di collegare la lavatrice alla rete elettrica, attendere almeno 2 ore affinché si riscaldi a temperatura ambiente. L'installazione e il collegamento devono essere eseguiti da una persona appositamente qualificata.

⚠ Prima di collegare la lavatrice, leggere attentamente le istruzioni per l'uso. La soluzione di un guasto, o un reclamo, derivanti da un collegamento o da un uso errato della lavatrice non sono oggetto di garanzia.

SCELTA DELLO SPAZIO

☼ Il pavimento su cui è posizionata la lavatrice deve avere una base in cemento, deve essere asciutto e pulito altrimenti la lavatrice potrebbe scivolare. Pulire anche la superficie inferiore dei piedini regolabili.

☼ La lavatrice deve essere dritta e stabile su una superficie solida.

REGOLAZIONE DEI PIEDINI DELLA LAVATRICE

Usare la livella e la chiave n. 32 (per i piedini) e la 17 (per i dadi).

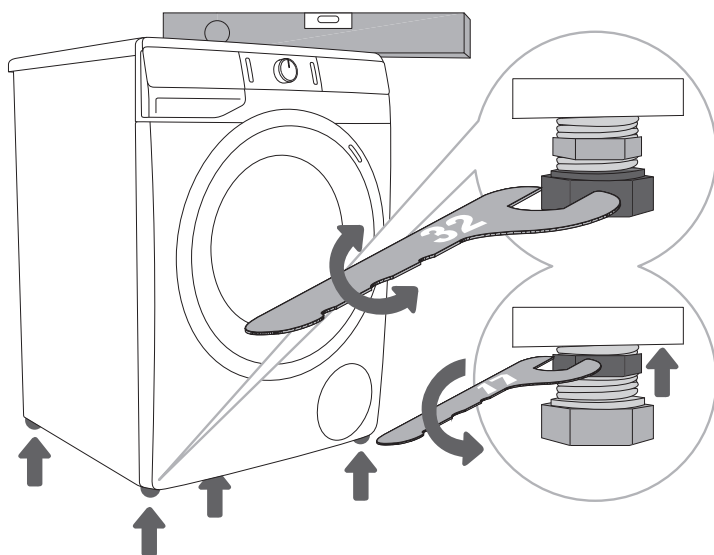

1 Livellare la lavatrice longitudinalmente e trasversalmente ruotando i piedini regolabili.

2 Dopo aver regolato l'altezza dei piedini, stringere bene i dadi di sicurezza (dadi contro lo svitamento ossia i controdadi), con la chiave numero 17 verso il fondo della lavatrice ↑ (vedere l'immagine).

☼ La causa delle vibrazioni, lo spostamento della lavatrice nella stanza e il funzionamento rumoroso potrebbero derivare da una errata regolazione dei piedini regolabili. Un livellamento errato dei piedini regolabili non è oggetto di garanzia.

☼ A volte, durante il funzionamento della lavatrice si sentono anche suoni insoliti o più forti che per la lavatrice sono inusuali e sono il più delle volte il risultato di un'installazione non corretta.

COLLOCAZIONE DELLA LAVATRICE

Se si ha una asciugatrice Hisense di dimensioni adeguate (uguali), è possibile installarla sulla lavatrice Hisense utilizzando i piedini a ventosa, oppure accanto la lavatrice (immagini 1 e 3). Se si ha una lavatrice Hisense di dimensioni più piccole (profondità minima di 545 mm) rispetto all'asciugatrice Hisense, è necessario acquistare il supporto per l'asciugatrice (immagine 2). Bisogna necessariamente usare i piedini a ventosa! È possibile acquistare l'attrezzatura supplementare (il supporto per l'asciugatrice (a) e i piedini a ventosa (b) presso il centro di assistenza.

La superficie su cui viene posizionata deve essere pulita e dritta.

La lavatrice Hisense su cui si desidera collocare l'asciugatrice Hisense deve supportare il peso dell'asciugatrice Hisense (vedere il capitolo »DESCRIZIONE DELLA LAVATRICE/Dati tecnici«).

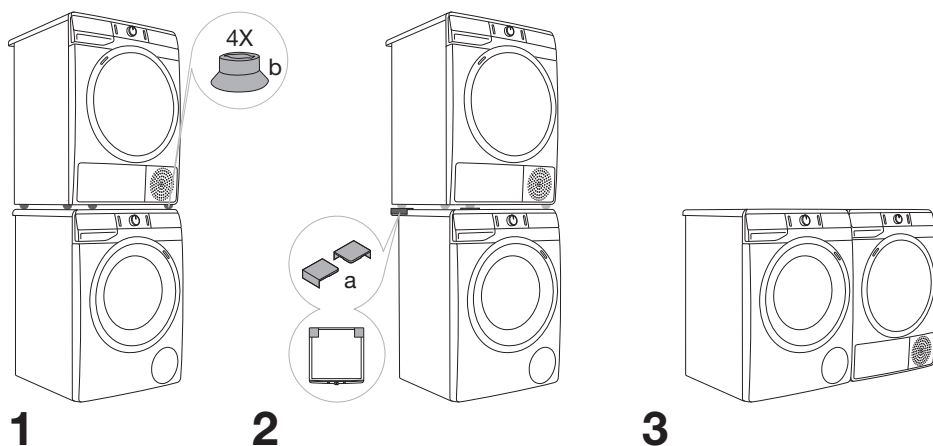

Distanze della lavatrice

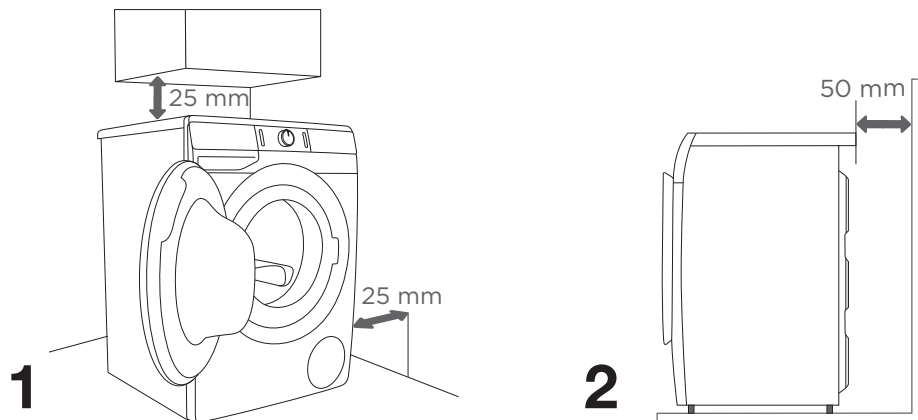

☼ La lavatrice non deve toccare la parete o gli elementi adiacenti. Per un funzionamento ottimale della lavatrice, si consiglia di tenere conto delle distanze dalle pareti, come mostrato nella illustrazione.

In caso di mancato rispetto delle distanze minime richieste, non possiamo garantire il funzionamento sicuro e corretto della lavatrice. Potrebbe verificarsi in tal caso un surriscaldamento (immagini 1 e 2).

☼ Non installare la lavatrice sotto un piano di lavoro.

Apertura dell'oblò (visto dall'alto)

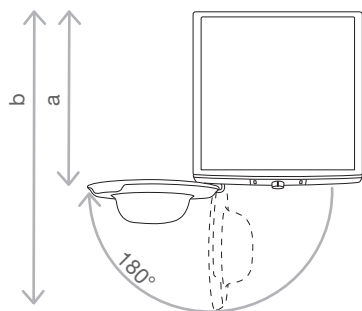

Vedere il capitolo »DESCRIZIONE DELLA LAVATRICE/Dati tecnici«.

a = Profondità della lavatrice

b = Profondità con l'oblò aperto

⚠ Prima di collegare la lavatrice alla rete elettrica, attendere almeno 2 ore affinché si riscaldi a temperatura ambiente.

COLLEGAMENTO ALLA RETE IDRICA

Avvitare il tubo al rubinetto dell'acqua.

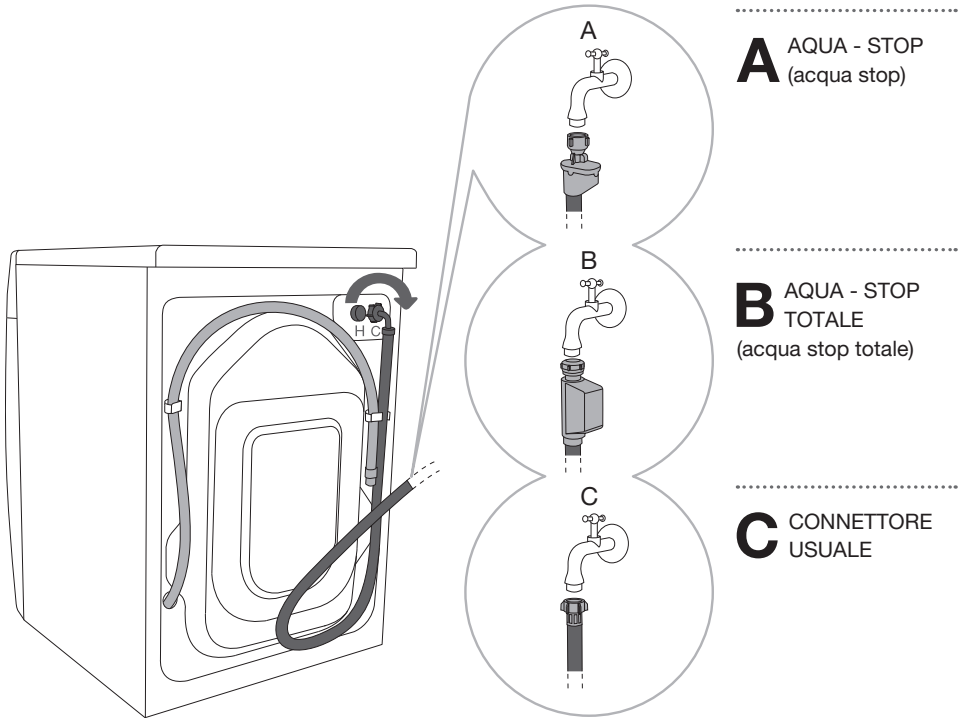

☞ Per un buon funzionamento della lavatrice la pressione dell'acqua nel sistema di alimentazione dell'acqua deve essere compresa tra 0,05 - 0,8 Mpa (0,5 - 8 bar). Si stabilisce la pressione dinamica minima dell'acqua misurando la quantità di acqua versata. Entro 15 secondi devono uscire 3 litri di acqua dal tubo completamente aperto.

☞ Se si ha un modello con connettori per l'acqua calda e fredda, allora collegare un tubo all'acqua fredda (dado a farfalla blu o segno blu sul tubo), e l'altro tubo all'acqua calda (dado a farfalla di colore rosso o segno rosso sul tubo) come segnato sul retro della lavatrice. Sono stampate le lettere C e H (C-cold = freddo e H-hot = caldo).

L'acqua tiepida (miscela di acqua calda e fredda) viene dosata solo per i programmi di 40° o più.

☞ È necessario stringere a mano il tubo di alimentazione dell'acqua assai saldamente per consentire al tubo di avere una buona tenuta (massimo 2 Nm). Dopo aver collegato il tubo, controllare la tenuta per evitare eventuali perdite. Non utilizzare pinze o strumenti simili quando si collega il tubo in quanto ciò potrebbe danneggiare la filettatura del dado.

☞ Usare solo il tubo di alimentazione fornito con la lavatrice. Non usare tubi usati o di altro tipo.

AQUA - STOP (ACQUA STOP) (SOLO ALCUNI MODELLI)

In caso di danni all'interno del tubo, si attiva un sistema di blocco che interrompe l'alimentazione idrica alla lavatrice. In questo caso la spia (a) diventa rossa. Il tubo di alimentazione deve essere sostituito.

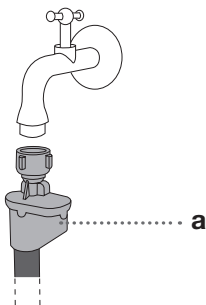

AQUA - STOP TOTALE (ACQUA STOP TOTALE) (SOLO ALCUNI MODELLI)

In caso di danni all'interno del tubo e in presenza di acqua nel fondo della lavatrice, si attiva il sistema di blocco elettronico e l'alimentazione dell'acqua dentro la lavatrice viene interrotta. In questo caso, il lavaggio viene arrestato, l'ingresso dell'acqua viene chiuso, l'apparecchio inserisce la pompa e segnala l'errore.

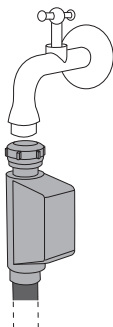

⚠ Non immergere il tubo di alimentazione con il sistema Aqua-stop nell'acqua poiché contiene una valvola elettrica.

⚠ Quando si collega il tubo di alimentazione dell'acqua, assicurarsi di collegare il rubinetto in modo da consentire un flusso d'acqua sufficiente e regolare.

INSTALLAZIONE DEI TUBI DI SCARICO DELL'ACQUA

Posizionare il tubo di scarico nel lavabo o nella vasca da bagno o direttamente nello scarico (diametro minimo del tubo di scarico 4 cm). L'estremità del tubo di scarico può essere collocata non più di 100 cm e almeno 60 cm da terra. Si può installare in tre modi (A, B, C).

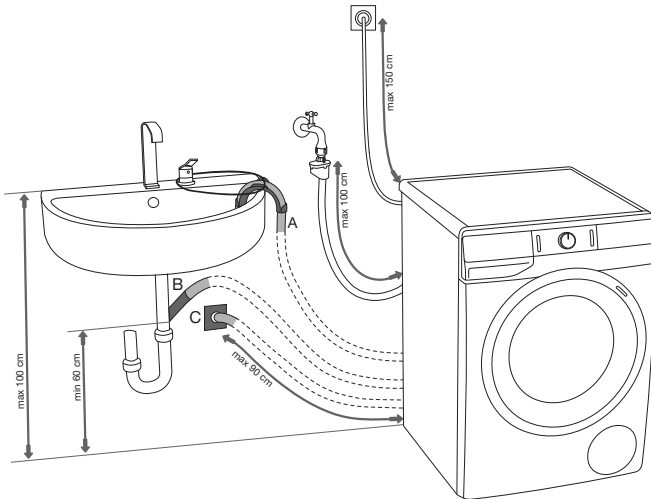

A Il tubo di scarico può essere collocato nel lavandino o nella vasca da bagno. Fissare il tubo con una corda che deve passare nell'incavo del supporto in modo che il tubo non scivoli a terra.

B Il tubo di scarico può essere installato anche direttamente nello scarico del lavandino.

C Il tubo di scarico può anche essere installato nel sifone a parete che deve essere montato correttamente per poter essere pulito.

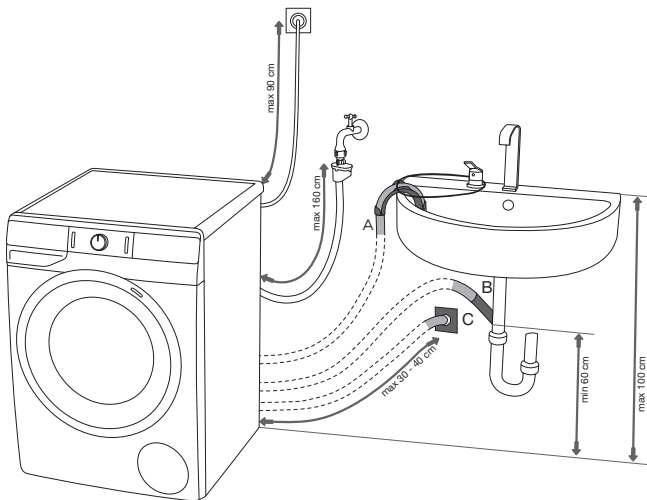

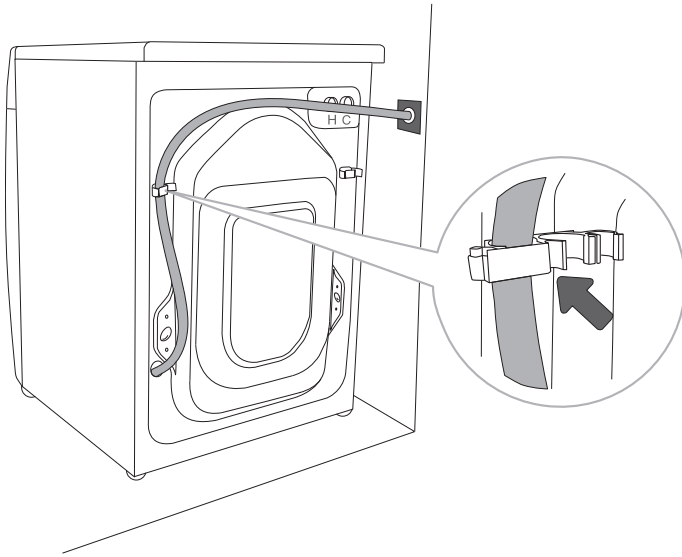

.....

D Il tubo di scarico deve essere fissato e bloccato dietro il perno sulla parete posteriore della lavatrice, come mostrato nell'illustrazione.

⚠ In caso di mancato rispetto del corretto collegamento del tubo di scarico, non possiamo garantire il corretto funzionamento della lavatrice.

COLLEGAMENTO ALLA RETE ELETTRICA

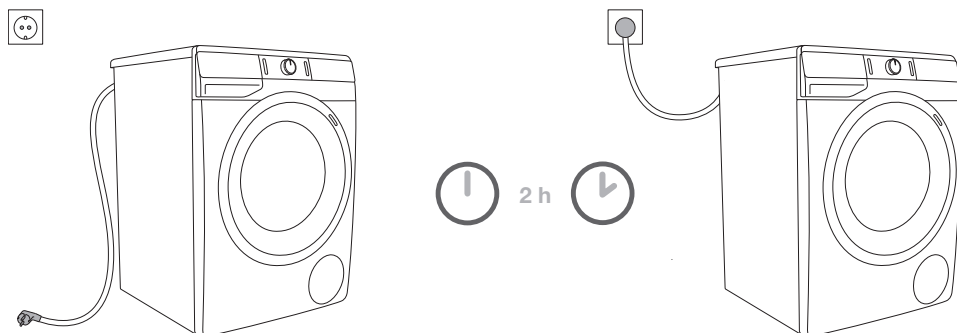

⚠ Prima di collegare la lavatrice alla rete elettrica, attendere almeno 2 ore affinché si riscaldi a temperatura ambiente.

Collegare la lavatrice a una presa elettrica dotata di messa a terra. Dopo l'installazione, la presa a muro deve essere accessibile facilmente e deve avere un contatto di messa a terra (in conformità con le normative applicabili).

Le informazioni sulla lavatrice sono riportate sulla targhetta informativa (vedere il capitolo »DESCRIZIONE DELLA LAVATRICE/Dati tecnici«).

⚠ Raccomandiamo l'uso della protezione contro le sovratensioni (overvoltage protection) per la protezione dai fulmini.

⚠ La lavatrice non deve essere collegata alla rete elettrica utilizzando una prolunga.

⚡ Non collegare la lavatrice a una presa destinata al rasoio o all'asciugacapelli.

⚡ Le riparazioni e la manutenzione relative alla sicurezza o alle prestazioni devono essere eseguite da tecnici qualificati.

⚡ Un eventuale cavo di alimentazione danneggiato può essere sostituito solo da una persona autorizzata dal produttore.

PRIMA DELL'USO PER LA PRIMA VOLTA

Assicurarsi che la lavatrice sia scollegata dalla rete elettrica, quindi aprire l'oblò verso sé stessi (immagine 1 e 2).

Prima di usare l'apparecchio per la prima volta, pulire il cestello della lavatrice con un panno umido di cotone morbido e acqua o utilizzare il programma Cotone a 90°C. Nel cestello non ci deve essere bucato, il bucato deve essere vuoto (immagini 3 e 4).

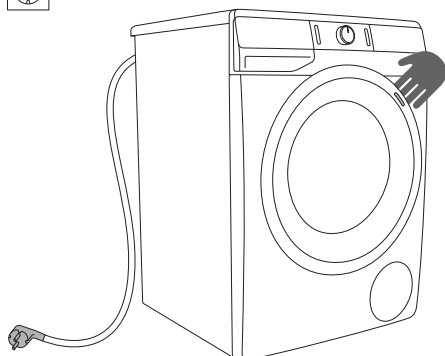

1

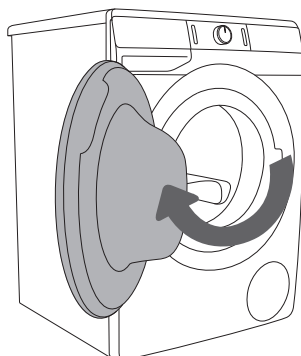

2

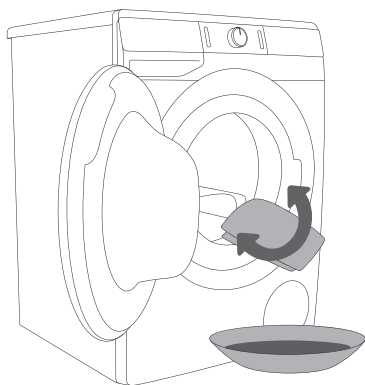

3

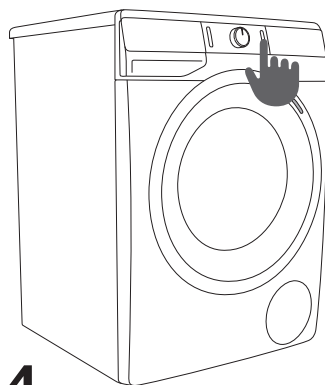



























4

⚠ Non utilizzare solventi o detersivi che potrebbero danneggiare la lavatrice (seguire le raccomandazioni e le avvertenze dei produttori di detersivi).

PASSI DI LAVAGGIO (1 - 7)

1° PASSO: TENERE IN CONSIDERAZIONE LE INDICAZIONI DELLE ETICHETTE DEI CAPI

Lavaggio normale	Temp. max. di lavaggio 90°C  	Temp. max. di lavaggio 60°C  	Temp. max. di lavaggio 40°C  	Temp. max. di lavaggio 30°C  	Lavaggio a mano 	Non lavare 
Bucato delicato	Sbiancamento in acqua fredda 			Non sbiancare 		
Sbiancamento Lavaggio in lavanderia	Pulizia chimica con tutti i solventi 	Solvente a base di petrolio R11, R113 	Pulizia chimica con cherosene, alcool puro e R 113 	Non pulire chimicamente 		
Stiro	Ferro da stiro a max. 200°C 	Ferro da stiro a max. 150°C 	Ferro da stiro a max. 110°C 	Non stirare 		
Asciugatura	Appoggiare su una superficie piana 	Appendere bagnato  Appendere 	Alta temp.  Bassa temp. 	Non asciugare nell'asciugatrice 		

2° PASSO: PREPARAZIONE DEL BUCATO AL LAVAGGIO

1. Distribuire il bucato secondo il tipo di tessuto, colore, grado di sporczia e temperatura di lavaggio consentita (vedere TABELLA DEI PROGRAMMI).
2. Lavare separatamente il bucato che rilascia fibre ossia pelucchi.
3. Chiudere i bottoni e le cerniere, annodare i lacci e girare le tasche verso l'esterno, rimuovere i vari pezzi metallici che potrebbero danneggiare la biancheria, l'interno della lavatrice o ostruire lo scarico.
4. Mettere la biancheria molto delicata e piccoli pezzi di bucato in un sacchetto di tessuto specifico. (È possibile acquistare il sacchetto di tessuto specifico).

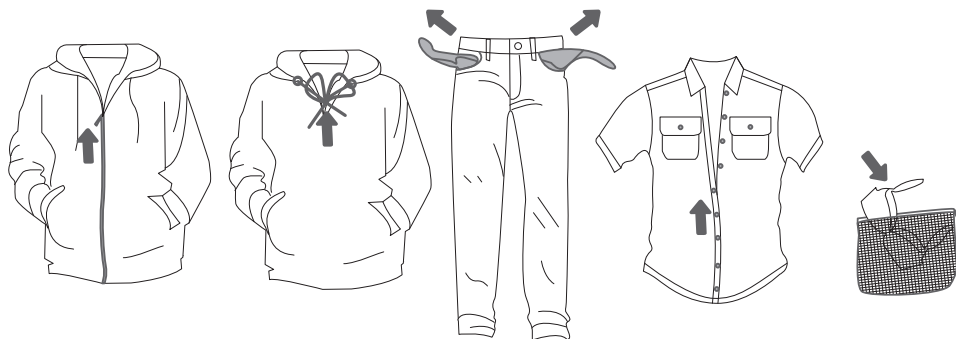

ACCENSIONE DELLA LAVATRICE

Collegare la lavatrice alla rete elettrica con il cavo elettrico e collegarla anche alla rete idrica.
Premendo il tasto (1) **ACCENDERE/SPEGNERE/INTERROMPERE (RESET)** la lavatrice viene accesa (immagini 1 e 2).

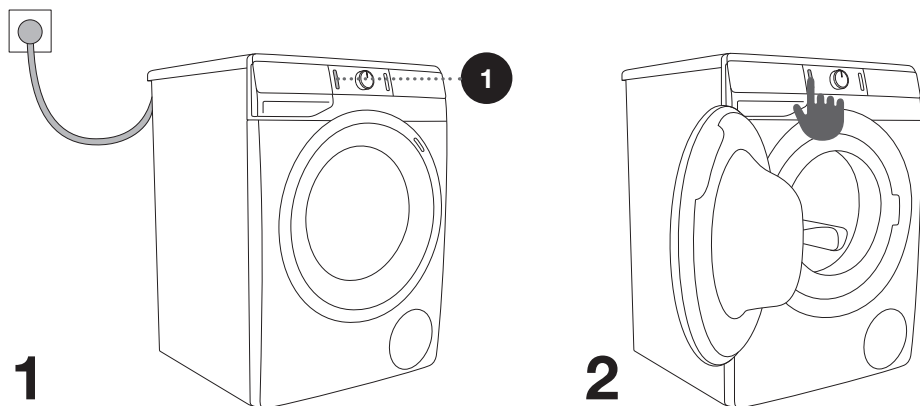

CARICAMENTO DELLA LAVATRICE

Aprire l'oblò della lavatrice verso sé stessi (immagine 1).
Distribuire il bucato nel cestello (prima assicurarsi che il cestello sia vuoto) (immagine 2).
Chiudere l'oblò della lavatrice (immagine 3).

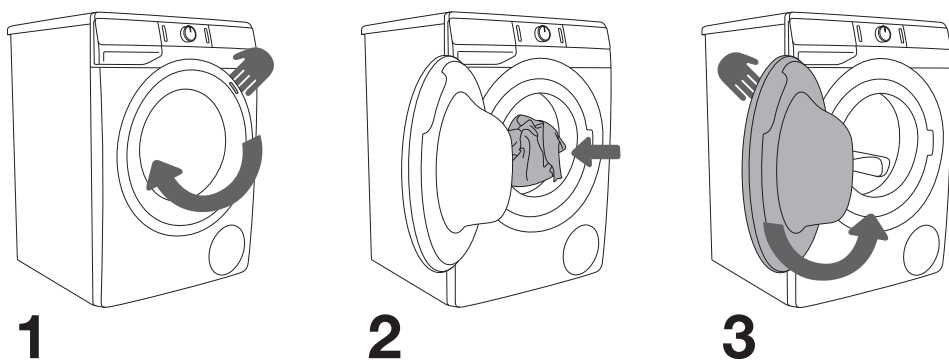

Non sovraccaricare il cestello! Vedere la TABELLA DEI PROGRAMMI e tenere in considerazione la carica nominale indicata sulla targhetta dei dati.
Se il cestello della lavatrice è troppo pieno, il bucato verrà lavato peggio.

3° PASSO: SELEZIONE DEL PROGRAMMA DI LAVAGGIO

È possibile selezionare il **programma** ruotando la manopola (2) per selezionare il programma a sinistra o a destra (a seconda del tipo/sporcizia del bucato). Vedere la TABELLA DEI PROGRAMMI.



2

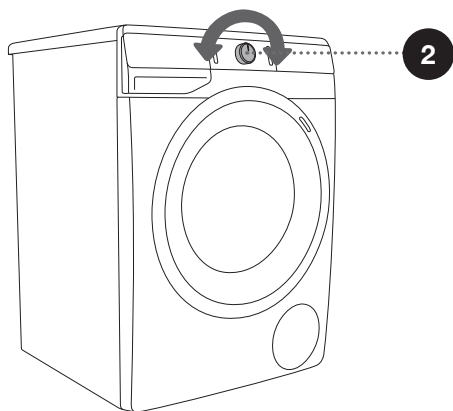



⚠ La manopola (2) per selezionare il programma durante il funzionamento non ruota automaticamente.

⚠ I programmi di lavaggio sono cicli completi in cui vengono eseguite tutte le fasi di lavaggio, incluso l'ammorbidimento e la centrifuga (ciò non si applica ai Programmi parziali).

⚠ I Programmi parziali sono cicli indipendenti. Usarli se non si ha bisogno di un intero ciclo di lavaggio.



TABELLA DEI PROGRAMMI

Programma	Carico max.	Quantità raccomandata	Descrizione del programma
Cotone 20°C - 90°C	* MAX		Programma di lavaggio per bucato normale o molto sporco, bianco e colorato. Si può scegliere la temperatura, quindi considerare le istruzioni sull'etichetta dei capi. Selezionare 40°C se il bucato è meno sporco. È possibile selezionare la velocità della centrifuga. Il tempo del ciclo e la quantità dell'acqua vengono regolati in base alla quantità del bucato.
Misti (Misti/Sintetico) 30°C - 40°C	3,5 kg		Programma di lavaggio per indumenti delicati di fibre sintetiche e miste o di viscosa e per la cura semplice del cotone. Seguire le istruzioni di lavaggio indicate sui capi. La maggior parte dei capi sintetici si lava a 40°C.
Pulizia Cestello (Programma autopulente)	0 kg		Il programma di lavaggio si usa per pulire il cestello e rimuovere i residui dei detersivi e batteri. Selezionare il programma ruotando la manopola dei programmi verso sinistra o verso destra e posizionarlo nella posizione Pulizia Cestello (Programma autopulente). Non è possibile selezionare altre funzioni supplementari. Il cestello deve essere vuoto. È possibile aggiungere un po' di aceto di alcool (circa 2 dcl) o bicarbonato di sodio (1 cucchiaino o 15 g). Raccomandiamo di utilizzare il programma almeno una volta al mese.
Risc. + Ammorb. (Risciacquo/ Ammorbidente) (Programma parziale)	/		Per ammorbidire, inamidare o impregnare il bucato lavato. Lo si può anche usare per risciacquare ma senza aggiungere l'ammorbidente. Finisce con un risciacquo. È possibile selezionare EXTRA WATER (ACQUA+) selezionando Funzioni supplementari.
Centrifuga/Scarico (Giri della centrifuga/ Scarico) (Programma parziale)	/		Il programma viene usato se si desidera solo strizzare il bucato. Se si desidera solo scaricare l'acqua dalla lavatrice senza centrifugare, premere (7) CENTRIFUGA e selezionare  (scarico).

* Carico massimo (MAX)

** Metà carico (1/2)

/ Carico a piacere (0 kg - MAX kg)

Programma	Carico max.	Quantità raccomandata	Descrizione del programma
Giacche (Anti deterioramento) 40°C	** (1/2)		Il programma di lavaggio è adatto per cuscini e piumini. Il lavaggio si svolge a bassa temperatura, con maggiore quantità d'acqua, uno strizzamento leggero e una centrifuga delicata.
Sport (Abbigliamento sportivo) 30°C	3,5 kg		Abbigliamento sportivo leggermente sporco in cotone, microfibre e sintetici, a bassa velocità di centrifuga e centrifuga finale breve.
Lana (Lana/Lavaggio a mano) 30°C	2 kg		Programma di lavaggio delicato per i capi di lana, seta, e i capi che devono essere lavati a mano. Temperatura massima a 40°C. Questo programma ha una centrifuga breve. La velocità massima di centrifuga è di 800 giri/min.
Rapido 20' 30°C	2,5 kg		Programma di lavaggio rapido per il bucato che ha bisogno solo di essere rinfrescato.
Allergy Care (Programma antiallergico) 60°C	** (1/2)		Programma di lavaggio per indumenti da normali a molto sporchi che richiedono cure speciali come ad esempio i vestiti di persone con pelle molto sensibile o che hanno allergie. Si consiglia di ruotare gli abiti verso l'esterno poiché in tal modo si eliminano bene i pezzi di pelle e i residui. È possibile selezionare la temperatura massima (max.) di lavaggio e la massima (massima) velocità di centrifuga.
Auto (Automatico) 30°C	* MAX		Il programma di lavaggio regola automaticamente la durata del lavaggio principale e il numero di risciacqui in base alla quantità di bucato nella lavatrice. Lo si usa per il bucato meno sporco. Non è possibile selezionare ulteriori impostazioni del programma.

* Carico massimo (MAX)

** Metà carico (1/2)

/ Carico a piacere (0 kg - MAX kg)

	Dose massima (70 ml/g)
	Dose a metà (40 ml/g)
	Dose minore (20 ml/g)

☼ La quantità massima di lavaggio in kg (per il programma cotone) è indicata sulla targhetta informativa posta sotto l'oblò della lavatrice (vedere il capitolo »DESCRIZIONE DELLA LAVATRICE/ Dati tecnici«).

☼ Il carico massimo o nominale si applica al bucato preparato secondo lo standard IEC 60456.

☼ Per un migliore effetto di lavaggio, consigliamo di utilizzare 2/3 di carico nei programmi per il cotone.

4° PASSO: SELEZIONE DELLE IMPOSTAZIONI

La maggior parte dei programmi ha impostazioni di base che possono essere modificate.

Modificare le impostazioni premendo sulla funzione selezionata (prima di premere il tasto (3) START/PAUSA).

Le funzioni che possono essere modificate del programma di lavaggio selezionato vengono parzialmente illuminate.

Alcune impostazioni di alcuni programmi non possono essere selezionate, di ciò avvisa l'impostazione non illuminata e la spia lampeggiante premendole (vedere la TABELLA DELLE FUNZIONI).

Descrizioni delle illuminazioni delle funzioni del programma di lavaggio selezionato:

- **Illuminate** (Impostazioni di base/preimpostate);
- **Parzialmente illuminate** (Funzioni che possono essere modificate) e
- **Non illuminate** (Funzioni che non possono essere modificate).

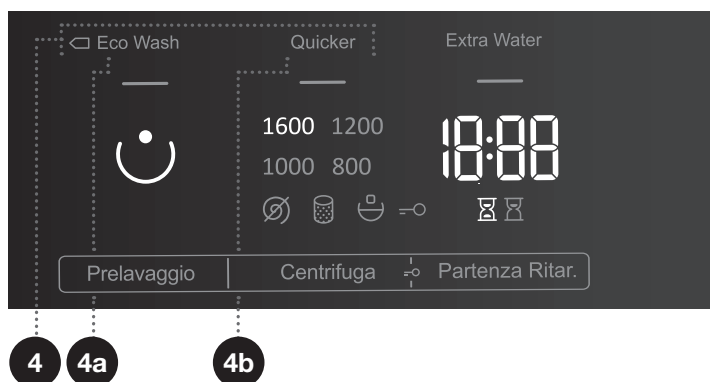

4

MODALITÀ DI LAVAGGIO

NORMALCARE (Impostazione di base/Preimpostata)

◻ **ECO WASH** (4a) (Lavaggio che risparmia energia, tempo di lavaggio più lungo, meno acqua).

La spia della modalità selezionata si illumina.

QUICKER (4b) (Lavaggio che risparmia tempo, tempo di lavaggio più breve, più acqua).

Per il programma Cotone si consiglia un carico a metà.

CENTRIFUGA (GIRI DELLA CENTRIFUGA/ SCARICO/POMPA STOP)

Per modificare i giri della centrifuga, solo scarico e pompa stop (7). Per i giri di centrifuga preimpostati o selezionati, sul display si illumina (7a). Nel caso in cui si seleziono Scarico senza centrifuga, sul display appare il simbolo ☒ (7b). Nel caso in cui si seleziono Pompa stop sul display appare il simbolo ☹ (7c).

»Pompa stop« ☹ (7c) si inserisce quando si desidera che il bucato rimanga ammollo nell'acqua dell'ultimo risciacquo evitando in tal modo lo stropicciamento se non lo si può ritirare dalla lavatrice subito dopo la fine del lavaggio. È possibile impostare i giri di centrifuga che si desidera. Per continuare il programma premere il tasto (3) **START/PAUSA** che si illumina. Si svolge lo scarico dell'acqua e infine la centrifuga.

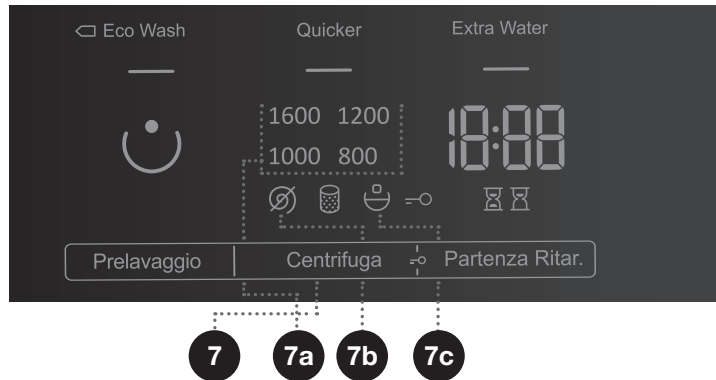



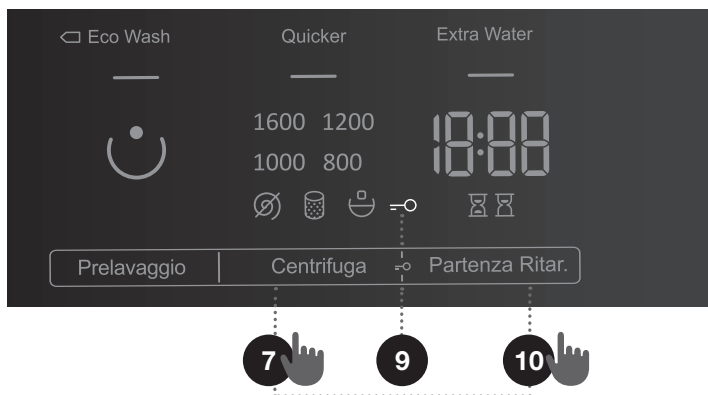

SICUREZZA BAMBINI

Per garantire la sicurezza. Attivarlo premendo contemporaneamente (7) **CENTRIFUGA** (GIRI DELLA CENTRIFUGA/SCARICO/STOP POMPA) e (10) **PARTENZA RITAR.** (**PARTENZA RITARDATA**) per almeno 3 secondi. La selezione viene confermata con un segnale acustico e accendendosi la spia luminosa (si accende il simbolo  (9)). Con lo stesso procedimento si disattiva la funzione sicurezza bambini. Finché la sicurezza bambini è attiva, non è possibile modificare il programma, le impostazioni o le funzioni supplementari. La protezione bambini rimane attiva anche dopo lo spegnimento della lavatrice. Per motivi di sicurezza, la sicurezza bambini non impedisce alla lavatrice di spegnersi con il tasto (1) **ACCENDERE/SPEGNERE/INTERROMPERE (RESET)**. Se si desidera selezionare un nuovo programma, è necessario disattivare la sicurezza bambini.



PARTENZA RITAR. (PARTENZA RITARDATA)

Per iniziare il lavaggio dopo un certo tempo. Premendo (10) **PARTENZA RITAR. (PARTENZA RITARDATA)**, sul display (10a) appare --:--. Se, ad esempio, si seleziona un programma di lavaggio che dura 2:39, l'ora viene visualizzata sul display e sotto l'ora si accende la spia  (10b).

Se invece viene selezionata la funzione (10) **PARTENZA RITAR. (PARTENZA RITARDATA)** si illumina il simbolo  (10c).

Premendo (10) **PARTENZA RITAR. (PARTENZA RITARDATA)**, è possibile cambiare l'ora a passi da 30 minuti fino a 6 ore, e poi da 1 ora fino a 24 ore. Se non si preme nulla in 5 secondi, viene visualizzato il tempo di lavaggio effettivo.

Per ripristinare il tempo della fine di lavaggio, premere (10) **PARTENZA RITAR. (PARTENZA RITARDATA)**.

La funzione inizia a funzionare quando si preme il tasto (3) START/PAUSA. La lavatrice inizia il conto alla rovescia. Al termine del conto alla rovescia, il programma di lavaggio si avvia automaticamente.

- Per interrompere o modificare la partenza ritardata premere e tenere premuto il tasto (1) ACCENDERE/SPEGNERE/INTERROMPERE (RESET). Premendo (10) **PARTENZA RITAR. (PARTENZA RITARDATA)**, si seleziona una nuova partenza ritardata e si conferma con il tasto (3) START/PAUSA.
- Per una rapida interruzione della partenza ritardata tenere premuto per 3 secondi su (10) **PARTENZA RITAR. (PARTENZA RITARDATA)**. Il programma di lavaggio prosegue.
- Se si verifica un'interruzione di corrente prima dello scadere della partenza ritardata, premere il tasto (3) START/PAUSA per continuare il conto alla rovescia.



5° PASSO: SELEZIONE DELLE FUNZIONI SUPPLEMENTARI

☼ Si possono attivare/disattivare le funzioni premendo sulla funzione selezionata (prima di premere il tasto (3) START/PAUSA).

☼ Alcune impostazioni su determinati programmi non possono essere selezionate e ciò viene indicato dall'impostazione non illuminata sul display, da un segnale acustico e da una spia lampeggiante sul tasto quando viene premuto (vedere TABELLA DELLE FUNZIONI).



5

EXTRA WATER (ACQUA+)

Per lavare il bucato con una grande quantità d'acqua e con due risciacqui supplementari su alcuni programmi.

6

PRELAVAGGIO ☺

Per lavare il bucato molto sporco, in particolare con sporcizia superficiale resistente.

☼ Quando si seleziona PRELAVAGGIO, aggiungere il detersivo nello scomparto del prelavaggio ☺.

☼ Dopo aver spento la lavatrice, tutte le impostazioni supplementari tornano alle impostazioni di base o personali, ad eccezione dell'impostazione del segnale audio.

☼ Se nel caso di **PARTENZA RITAR. (PARTENZA RITARDATA)** si usa detersivo liquido, non si consiglia di usare un programma con prelavaggio.

TABELLA DELLE FUNZIONI

Programmi	Temp. [°C]	NORMALCARE (di base/ preimpostata)	ECO WASH	QUICKER	EXTRA WATER (ACQUA+)	PRELAVAGGIO	POMPA STOP	CENTRIFUGA (SELEZIONE DEI GIRI DELLA CENTRIFUGA)
Cotone	90	•	•	•	•	•	•	•
	□ 60	•	•	•	•	•	•	•
	□ 40	•	•	•	•	•	•	•
	30	•	•	•	•	•	•	•
	20	•	•	•	•		•	•
Misti (Misti/Sintetico)	40	•	•	•	•	•	•	•
	30	•	•	•	•	•	•	•
Pulizia Cestello (Programma autopulente)	-	•						
Risc. + Ammorb. (Risciacquo/Ammorbidente) (Programma parziale)	-	•			•		•	•
Centrifuga/Scarico (Giri della centrifuga/Scarico) (Programma parziale)	-	•						•
Giacche (Anti deterioramento)	40	•		•	•	•	•	•
Sport (Abbigliamento sportivo)	30	•			•		•	•
Lana (Lana/Lavaggio a mano)	30	•		•	•		•	•
Rapido 20'	30	•					•	•
Allergy Care (Programma antiallergico)	60	•					•	•
Auto (Automatico)	30	•					•	•

- Possibilità di utilizzare funzioni supplementari
- Programma standard

OTTIMIZZARE IL TEMPO DURANTE IL PROGRAMMA

La lavatrice rileva la quantità del carico nella fase iniziale di lavaggio utilizzando una tecnologia avanzata. Dopo il rilevamento del carico, la lavatrice regola la durata del programma.

6° PASSO: AVVIO DEL PROGRAMMA DI LAVAGGIO

Premere il tasto (3) **START/PAUSA**.

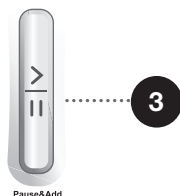

Appare sul display il **TEMPO FINO ALLA FINE DEL PROGRAMMA** \boxtimes oppure **PARTENZA RITAR.** (**PARTENZA RITARDATA**) \boxtimes (se è stata selezionata).

Si illuminano i simboli delle funzioni selezionate.

Dopo aver premuto il tasto (3) **START/PAUSA** è possibile modificare la velocità della centrifuga (tranne Pulizia Cestello (Programma autopulente) e **CENTRIFUGA** (GIRI DELLA CENTRIFUGA/ SCARICO/STOP POMPA) e la sicurezza bambini, mentre le altre impostazioni non sono modificabili.

☼ Se nel display lampeggia qualsiasi cosa significa che l'oblò della lavatrice è aperto o chiuso male. È necessario chiudere l'oblò della lavatrice e premere nuovamente il pulsante (3) **START/PAUSA** per continuare il programma di lavaggio.

7° passo: MODIFICA DEL PROGRAMMA DI LAVAGGIO O INTERRUZIONE VOLUTA (FISICA)

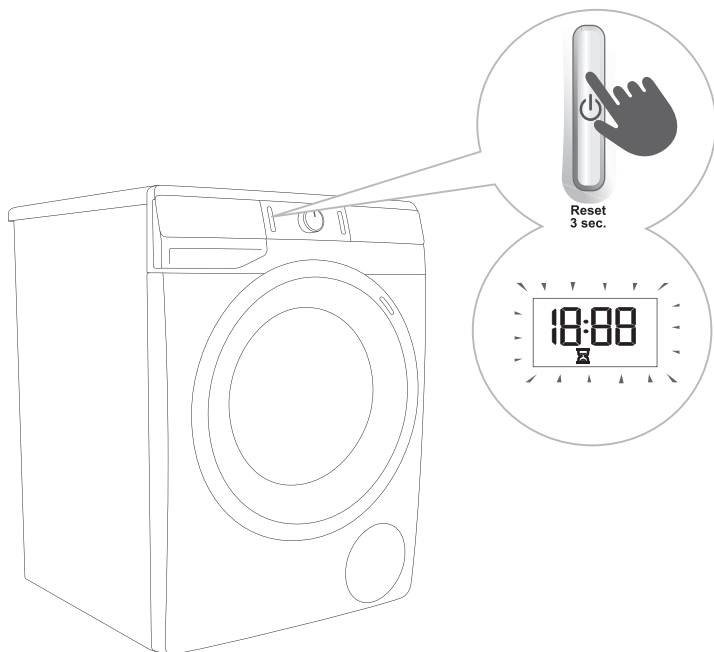

.....

1 Per interrompere o sospendere il programma di lavaggio premere il tasto (1) ACCENDERE/SPEGNERE/ **INTERRUZIONE (RESET)** e tenerlo premuto per più di 3 secondi.

.....

2 Il programma di lavaggio viene **temporaneamente interrotto** quando sul display si accende e si spegne il Tempo fino alla fine del ciclo di lavaggio . Allo stesso tempo la lavatrice scarica l'acqua dal cestello della lavatrice. Una volta che l'acqua viene pompata del tutto, l'oblò della lavatrice si sblocca. Se l'acqua nella lavatrice è calda, la lavatrice automaticamente la raffredda e la scarica.

8° passo: Fine del programma di lavaggio

Alla fine del lavaggio, viene emesso un segnale acustico, e sul display appare »End« fino a quando la lavatrice passa allo stato di standby o viene spenta. La scritta »End« (»Fine«) si spegne dopo 5 minuti.



1. Aprire l'oblò della lavatrice.
2. Ritirare il bucato dal cestello.
3. Chiudere l'oblò!
4. Spegnerne (chiudere) la condotta dell'acqua.
5. Spegnerne la lavatrice (premere il tasto (1) ACCENDERE/**SPEGNERE**/INTERROMPERE (RESET)).
6. Rimuovere il cavo di collegamento dalla presa.

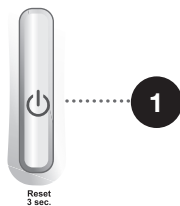

INTERRUZIONE E MODIFICA DEL PROGRAMMA

INTERRUZIONE MANUALE

Per interrompere o sospendere il programma di lavaggio premere il tasto (1) **ACCENDERE/SPEGNERE/INTERRUZIONE (RESET)** e tenerlo premuto per più di 3 secondi. Le spie si accendono e si spengono alternativamente sul display; allo stesso tempo la lavatrice scarica l'acqua dal cestello della lavatrice. Una volta che l'acqua viene pompata del tutto, l'oblò della lavatrice si sblocca. Se l'acqua nella lavatrice è calda, la lavatrice automaticamente la raffredda e la scarica.

IMPOSTAZIONI PERSONALI

È possibile modificare le impostazioni di base o preimpostate di ciascun programma di lavaggio. Quando si seleziona il programma di lavaggio e le funzioni supplementari è possibile salvare questa combinazione tenendo premuto il tasto (3) **START/PAUSA** per 5 secondi. Sul display appare **S.C.** Il programma di lavaggio viene salvato fino a quando non lo si cambia di nuovo usando la stessa procedura.

Nel menu utente è possibile ripristinare (resettare) anche le Impostazioni personali con quelle di fabbrica.

MENÙ DELLE IMPOSTAZIONI PERSONALI

Accendere la lavatrice premendo il tasto (1) **ACCENDERE/SPEGNERE/INTERRUZIONE (RESET)**. Per accedere al Menù delle impostazioni personali premere allo stesso tempo (6) **PRELAVAGGIO** e (10) **PARTENZA RITAR. (PARTENZA RITARDATA)**. Sul display si accendono le spie per **ECO WASH, QUICKER in EXTRA WATER (ACQUA+)**. Sul display appare il numero 1 che indica la funzione dell'impostazione. Ruotando la manopola (2) per selezionare un programma a sinistra o a destra, scegliere quale funzione si vuole modificare. Il numero 1 significa l'impostazione acustica e il numero 2 significa resettare le Impostazioni personali dei programmi alle impostazioni di fabbrica. Se in 20 secondi non si selezionano le impostazioni desiderate, il programma torna automaticamente al menù di base. Premendo (7) **CENTRIFUGA (GIRI DELLA CENTRIFUGA/SCARICO/POMPA STOP)** si confermano le impostazioni selezionate, premendo (6) **PRELAVAGGIO** invece si torna di un passo indietro. Il suono ha quattro possibilità di livelli (il numero 0 significa che il suono è spento, il numero 1 significa che il tasto del suono è attivato, il numero 2 significa che il volume del suono è basso e il numero 3 che il suono è più forte). Si selezionano le impostazioni del suono ruotando la manopola (2) per selezionare un programma a sinistra o a destra e selezionando il volume del suono. Il livello più basso significa che il suono è disattivato.

TASTO PER LA PAUSA

È sempre possibile interrompere il programma di lavaggio premendo il tasto (3) **START/PAUSA**. Il programma di lavaggio viene **temporaneamente interrotto** quando sul display si accende e si spegne il Tempo fino alla fine del ciclo di lavaggio \square . Se nel cestello non c'è acqua o se la temperatura dell'acqua non è troppo alta, l'oblò dopo un certo tempo si sblocca e lo si può aprire. Premere il tasto (3) **START/PAUSA** per continuare il programma di lavaggio ma prima bisogna

obbligatoriamente chiudere oblò.

AGGIUNGERE/RITIRARE IL BUCATO DURANTE IL FUNZIONAMENTO DELLA LAVATRICE

L'oblò della lavatrice può essere aperto dopo un certo tempo di funzionamento, se il livello e la temperatura dell'acqua sono inferiori al limite definito.

Se sono soddisfatte le seguenti condizioni, la chiusura elettronica dell'oblò si sblocca e l'oblò della lavatrice può essere aperto:

- La temperatura dell'acqua nel cestello deve essere adeguata.
- Il livello dell'acqua nel cestello deve essere inferiore al livello stabilito.

Per aggiungere o ritirare il bucato dalla lavatrice durante il funzionamento, seguire i seguenti passi:

1. Premere il tasto (3) **START/PAUSA**.
2. Se sono soddisfatte le condizioni per sbloccare la chiusura elettronica dell'oblò, è possibile aprire l'oblò della lavatrice e aggiungere o ritirare la biancheria dal cestello.
3. Chiudere l'oblò della lavatrice!
4. Premere il tasto (3) **START/PAUSA**.

Il programma di lavaggio proseguirà.

☼ Se si aggiunge una certa quantità di biancheria durante il lavaggio, la biancheria può essere di conseguenza lavata in modo meno efficiente a causa della mancanza di rilevamento del nuovo peso della biancheria, e quindi il lavaggio della biancheria prosegue con una quantità minore di acqua che può anche causare danni alla biancheria (strofinamento a secco).

Di conseguenza il tempo di lavaggio è più lungo.

☼ Il tempo di lavaggio prosegue con la fase di lavaggio dove era stato interrotto.

ERRORI

Il programma di lavaggio viene interrotto se si verificano degli errori.

Avvisano di ciò le spie luminose lampeggianti, il segnale acustico (vedere TABELLA DEI DIFETTI E DEGLI ERRORI) e l'avviso di errore scritto sul display (E:XX).

INTERRUZIONE DELL'ALIMENTAZIONE (DELL'ENERGIA ELETTRICA)

In caso di interruzione dell'energia elettrica il programma di lavaggio viene interrotto. Al ritorno dell'energia elettrica sul display appare la scritta »PF« (Power Fail/mancanza di corrente elettrica).

Per continuare il programma di lavaggio premere il tasto (3) **START/PAUSA**.

L'impostazione dell'accensione del tempo ritardato (differito) non viene ripristinata (resettata).

Il tempo di lavaggio prosegue con la fase di lavaggio dove era stato interrotto.

APERTURA MANUALE DELL'OBLÒ IN CASO DI INTERRUZIONE DELL'ALIMENTAZIONE ELETTRICA O DI INTERRUZIONE DEL PROGRAMMA

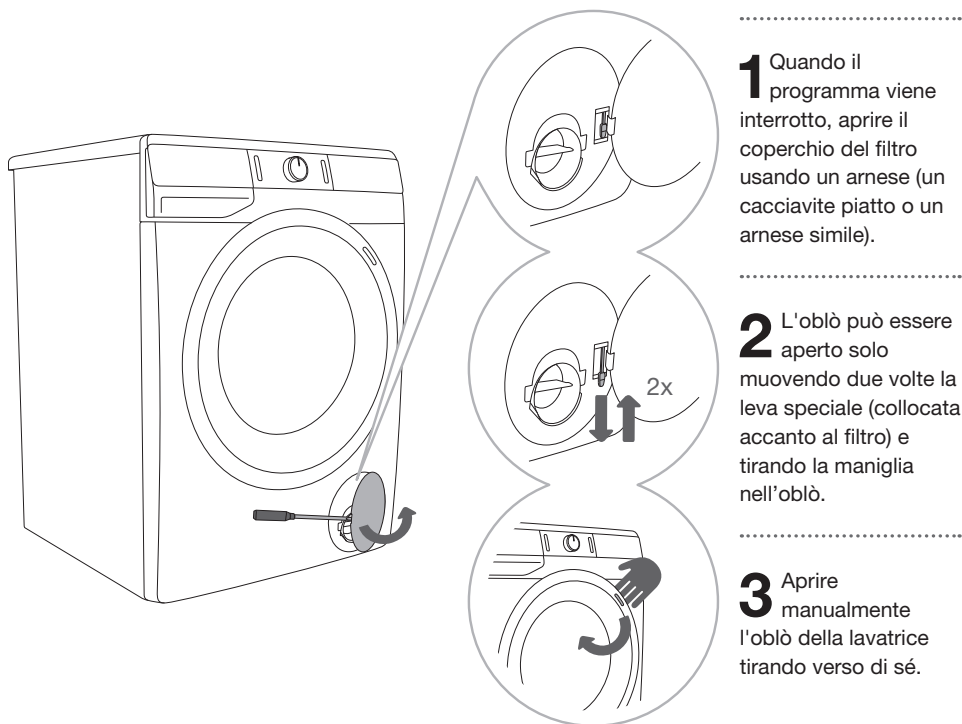

APERTURA DELL'OBLÒ (SOSPENSIONE MOMENTANEA/INTERRUZIONE PERMANENTE - MODIFICA DEL PROGRAMMA)

È possibile aprire l'oblò se nella lavatrice c'è un livello abbastanza basso di acqua e se la temperatura dell'acqua non è troppo alta. In caso contrario interrompere fisicamente (vedere il capitolo »INTERRUZIONE E MODIFICA DEL PROGRAMMA/Interruzione fisica«).

⚠ Se c'è dell'acqua nella lavatrice in caso di interruzione di corrente, fare attenzione a non aprire l'oblò prima di scaricare manualmente l'acqua dalla lavatrice attraverso il filtro della pompa (vedere il capitolo »PULIZIA E MANUTENZIONE /Pulizia del filtro della pompa«).

PULIZIA E MANUTENZIONE

 **Spegnere la lavatrice dalla rete elettrica prima di pulirla.**

 La pulizia e la manutenzione della lavatrice non devono essere eseguite da bambini senza un adeguato controllo!

PULIZIA DEL CASSETTINO DEL DETERGIVO

 Il cassetto del detersivo deve essere pulito almeno due volte al mese.

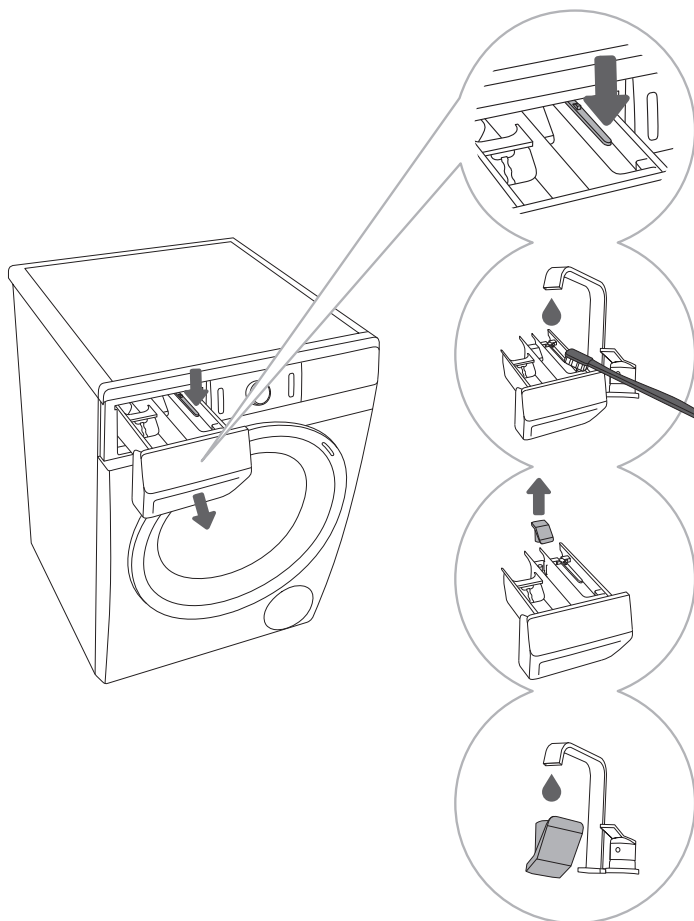

1 Il cassetto del detersivo può essere estratto completamente dall'alloggiamento premendo la linguetta.

2 Pulire il cassetto sotto l'acqua corrente con uno spazzolino e asciugarlo. Rimuovere anche eventuali residui di detersivo dal fondo dell'alloggiamento.

3 Se necessario, rimuovere e pulire il coperchietto.

4 Pulire il coperchietto sotto l'acqua corrente e reinserirlo al suo posto.

 Non lavare in lavastoviglie il cassetto del detersivo.

PULIZIA DELLA RETE DEL TUBO DI ALIMENTAZIONE IDRICA, DELL'ALLOGGIAMENTO DEL CASSETTINO DEL DETERSIVO E DELLA GUARNIZIONE IN GOMMA DELL'OBLÒ

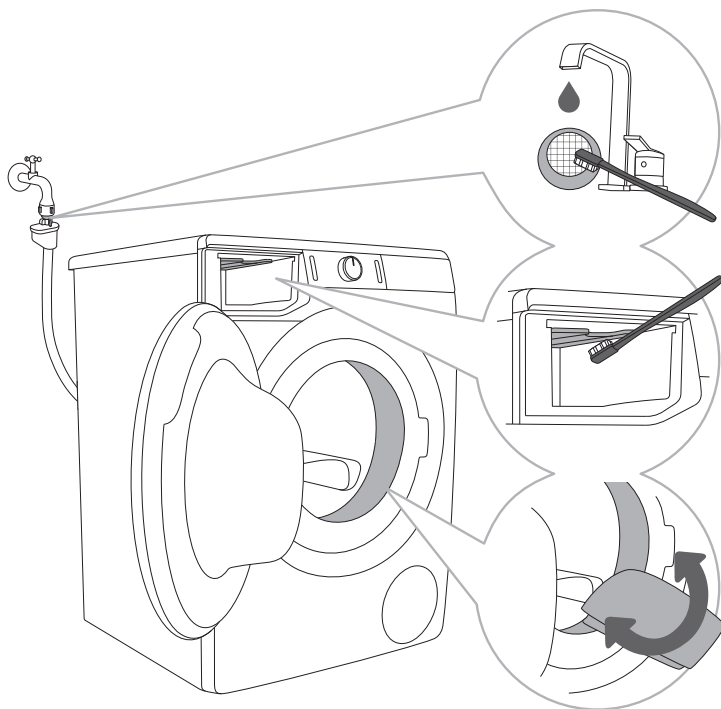

1 Pulire più volte la rete del tubo di alimentazione idrica sotto l'acqua corrente.

2 Pulire l'intera area di lavaggio della lavatrice, in particolare gli ugelli sul lato superiore dello scomparto del risciacquo con una spazzola.

3 Dopo ogni lavaggio, pulire la guarnizione in gomma dell'oblò in quanto ciò ne aumenta la sua durata.

PULIZIA FILTRO DELLA POMPA

☼ Durante la pulizia potrebbe fuoriuscire un po' d'acqua, quindi è bene mettere prima un panno assorbente per terra.

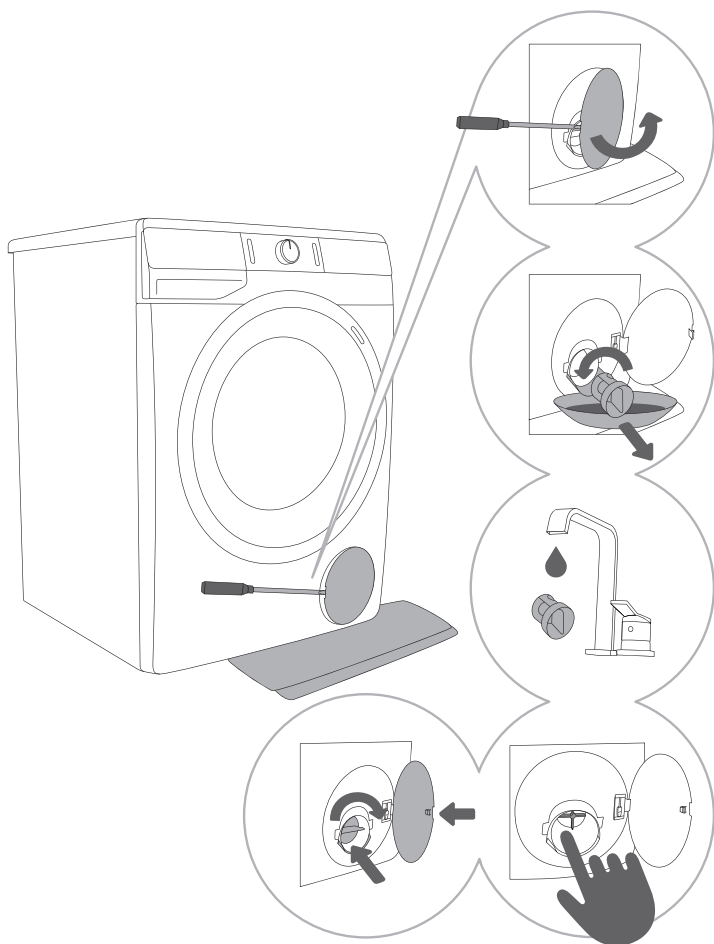

1 Aprire il coperchio del filtro della pompa usando un arnese (un cacciavite piatto o un arnese simile).

2 Prima di pulire il filtro della pompa, estrarre lo scarico per l'uscita dell'acqua. Ruotare il filtro della pompa gradualmente in direzione antiorario. Estrarre il filtro della pompa e far scaricare lentamente l'acqua.

3 Pulire il filtro della pompa sotto l'acqua corrente.

4,5 Rimuovere tutti gli oggetti e le impurità dall'alloggiamento del filtro e dall'elica. Reinserire il filtro della pompa come mostrato nell'immagine e serrarlo in senso orario. Per una buona tenuta, la superficie della guarnizione deve essere pulita.

⚠ Il filtro della pompa e il sifone a muro devono essere puliti obbligatoriamente ogni volta che sul display appare il simbolo (8).

☼ Il filtro della pompa deve essere pulito periodicamente, soprattutto dopo il lavaggio di biancheria molto sporca o vecchia.

PULIZIA DELL'ESTERNO DELLA LAVATRICE

⚠ Scollegare sempre la lavatrice dalla presa di corrente prima di pulirla.

Pulire l'esterno della lavatrice e il display con un panno di cotone morbido e umido e acqua.

⚠ Non utilizzare solventi o detersivi che potrebbero danneggiare la lavatrice (seguire le raccomandazioni e le avvertenze dei produttori dei detersivi).

🚫 Non pulire la lavatrice col getto d'acqua!

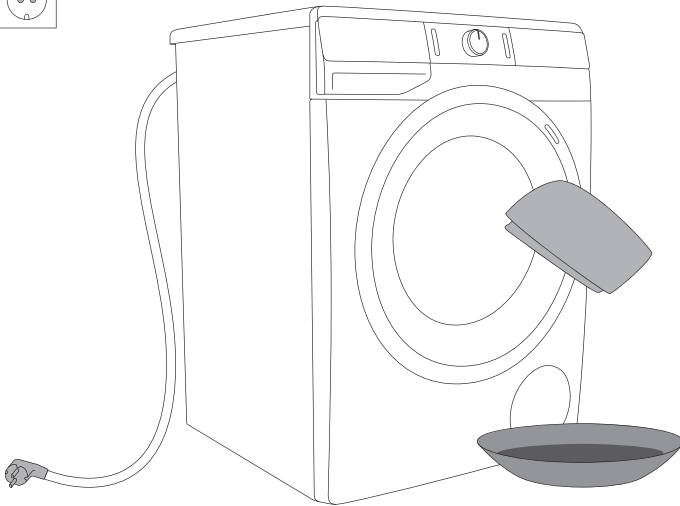

SOLUZIONE DEI PROBLEMI







CHE COSA FARE ...?







La lavatrice stessa controlla il funzionamento delle singole funzioni durante il lavaggio. Se rileva un'irregolarità, segnala l'errore facendo apparire sul display (E:XX). La lavatrice indica l'errore fino a quando la lavatrice non viene spenta. A causa di disturbi ambientali (ad es. fornitura della corrente elettrica), possono verificarsi diversi errori (vedere TABELLA DEI DIFETTI E DEGLI ERRORI: In questo caso:









- Spegnerne la lavatrice, attendere qualche secondo.
- Accendere la lavatrice e ripetere il programma di lavaggio.
- È possibile risolvere da soli la maggior parte dei difetti di funzionamento (vedere TABELLA DEI DIFETTI E DEGLI ERRORI).
- Se l'errore persiste, chiamare un tecnico autorizzato dal centro assistenza.
- Le riparazioni possono essere eseguite solo da una persona qualificata.
- La soluzione del guasto o un reclamo derivanti da un collegamento o da un uso errato della lavatrice non sono oggetto di garanzia. I costi di riparazione sono a carico dell'utente stesso.

⚠ La garanzia non comprende i difetti derivanti da cause ambientali (fulmini, collegamenti elettrici, disastri naturali, ...).

TABELLA DEI DIFETTI E DEGLI ERRORI

Difetto/ Errore	Indicazione sul display e descrizione dell'errore	Che cosa fare?
E0	Impostazioni errate 	Riavviare il programma, se l'errore si ripete, chiamare il centro assistenza.
E1	Errore del sensore di temperatura 	L'acqua entrante è troppo fredda. Ripetere il programma di lavaggio. Se la lavatrice comunica di nuovo questo errore, contattare il centro assistenza.
E2	Errore del blocco dell'oblò 	Controllare che l'oblò della lavatrice sia chiuso. Estrarre la spina dalla presa a muro, quindi reinserirla nella presa e accendere la lavatrice. Se l'errore si ripete, chiamare il centro assistenza.
E3	Errore di dosaggio dell'acqua 	Controllare: <ul style="list-style-type: none"> • se la valvola dell'acqua è aperta, • se il filtro sul tubo di ingresso dell'acqua è pulito, • se il tubo di ingresso dell'acqua non è deformato (piegato, intasato, ...), • che la pressione dell'acqua della condotta idraulica sia tra 0,05 - 0,8 Mpa (0,5 - 8 bar), quindi premere il tasto (3) START/PAUSA per continuare il programma. Se l'errore si ripete, chiamare il centro assistenza.
E4	Errore del motore 	Riavviare il programma, se l'errore si ripete, chiamare il centro assistenza.
E5	Errore del motore 	Riavviare il programma, se l'errore si ripete, chiamare il centro assistenza.
E6	Errore nel riscaldamento dell'acqua 	Riavviare il programma, se l'errore si ripete, chiamare il centro assistenza.

Difetto/ Errore	Indicazione sul display e descrizione dell'errore	Che cosa fare?
E7	Errore di pompaggio dell'acqua 	Controllare: <ul style="list-style-type: none"> • se il filtro della pompa è aperto, • se il tubo di scarico non è ostruito, • se lo scarico non è ostruito, • che il tubo di scarico sia installato sotto l'altezza massima e sopra l'altezza minima (vedere il capitolo »INSTALLAZIONE E COLLEGAMENTO/Installazione del tubo di scarico«); quindi premere il tasto (3) START/PAUSA . Se l'errore si ripete, chiamare il centro assistenza.
E9	Rilevata la presenza di acqua nel fondo della lavatrice (sistema Aqua-Stop completo) 	Spegnere e riaccendere l'apparecchio. Se l'errore si ripete, chiamare un tecnico del centro assistenza.
E10	Errore del sensore del livello dell'acqua 	Estrarre la spina dalla presa a muro, quindi reinserirla nella presa e accendere la lavatrice. Se l'errore si ripete, chiamare il centro assistenza.
E11	Errore di trabocco dell'acqua 	Nel caso in cui nel cestello ci sia acqua oltre il determinato livello e sul display appare l'avviso di errore, il programma di lavaggio viene interrotto e l'acqua della lavatrice viene pompata. Riavviare il programma; se l'errore si ripete, chiamare il centro assistenza. Nel caso in cui nel cestello ci sia acqua oltre il determinato livello e sul display appare l'avviso di errore mentre la lavatrice continua a far entrare l'acqua, chiudere l'erogazione dell'acqua della lavatrice e chiamare il centro assistenza.
E12	Errore nel comando del motore 	Riavviare il programma, se l'errore si ripete, chiamare il centro assistenza.
E22	Errore di chiusura dell'oblò 	L'oblò è chiuso ma non può essere bloccato. Spegnere la lavatrice, riaccenderla e riavviare il programma di lavaggio. Se l'errore si ripete, chiamare il centro assistenza.
E23	Errore di sblocco dell'oblò 	L'oblò è chiuso ma non si può sbloccarlo. Spegnere la lavatrice e poi riaccenderla. Se l'errore si ripete, chiamare il centro assistenza. Per aprire l'oblò vedere il capitolo »INTERRUZIONE E MODIFICA DEL PROGRAMMA/Apertura manuale dell'oblò«.

Difetto/ Errore	Indicazione sul display e descrizione dell'errore	Che cosa fare?
E36	Errore di comunicazione dell'elettronica della lavatrice 	Estrarre la spina dalla presa a muro, quindi reinserirla nella presa e accendere la lavatrice. Se l'errore si ripete, chiamare il centro assistenza.
E37	Errore di comunicazione dell'elettronica della lavatrice 	Estrarre la spina dalla presa a muro, quindi reinserirla nella presa e accendere la lavatrice. Se l'errore si ripete, chiamare il centro assistenza.
	Avviso del sistema per il pompaggio dell'acqua Appare il 	Avviso di riduzione del flusso dell'acqua nella fase di pompaggio. Controllare: <ul style="list-style-type: none"> • se il filtro della pompa è pulito, • se il tubo di scarico non è ostruito, • se lo scarico non è ostruito, • che il tubo di scarico sia installato sotto l'altezza massima e sopra l'altezza minima (vedere il capitolo »INSTALLAZIONE E COLLEGAMENTO/Installazione del tubo di scarico«).
	Distribuzione irregolare del bucato Alla fine del programma di lavaggio rimane sul display il simbolo  .	Distribuire manualmente il bucato e avviare il programma di centrifuga. Vedere la descrizione supplementare nella TABELLA DEI DIFETTI E DEGLI ERRORI.
cln	Avviso del sistema di avviare Pulizia Cestello (Programma autopulente)  Alla fine del programma di lavaggio sul display appaiono alternativamente sul display le scritte »cln« e »End«.	Si consiglia di avviare Pulizia Cestello (Programma autopulente).
»PF«	Avviso di interruzione della fornitura di corrente elettrica (»PF«/Power Fail-mancanza di corrente elettrica) 	Il lavaggio è interrotto a causa di un'interruzione della fornitura di corrente elettrica. Premere il tasto (3) START/PAUSA per riavviare.
	Mancanza di reazione del display inserito e di tutti i tasti	Eseguire l'interruzione voluta (fisica) e premere il tasto (1) ACCENDERE/SPEGNERE/ INTERRUZIONE (RESET) e tenerlo premuto per più di 3 secondi. Estrarre la spina dalla presa a muro, quindi reinserirla nella presa e accendere la lavatrice. Se l'errore si ripete, chiamare il centro assistenza.

Difetto/ Errore	Indicazione sul display e descrizione dell'errore	Che cosa fare?
	<p>La lavatrice è in attesa di continuare il programma di lavaggio</p> <p>Sul display si accende e spegne il Tempo fino alla fine del ciclo di lavaggio .</p>	<p>Per continuare il programma di lavaggio, premere il tasto (3) START/PAUSA, o eseguire l'interruzione propria (fisica) premendo il tasto (1) ACCENDERE/SPEGNERE/ INTERRUZIONE (RESET) e tenerlo premuto per più di 3 secondi.</p>
	<p>In preparazione per sbloccare l'oblò</p> <p>Sul display si accendono e spengono alternativamente le spie luminose.</p> 	<p>Attendere che il processo sia completato. Se non appare alcun errore dopo la fine del processo, è possibile avviare un nuovo programma. È richiesto il pompaggio dell'acqua. Attendere finché l'oblò non si sblocchi.</p>

Se nel cestello della lavatrice il bucato è mal distribuito o si formano delle palle, ciò potrebbe causare problemi come vibrazioni e un funzionamento rumoroso della lavatrice. La lavatrice lo rileva e di conseguenza si attiva l'UKS* (*sistema di controllo della stabilità).

È praticamente impossibile distribuire uniformemente nel cestello della lavatrice un piccolo carico di bucato (ad es. un asciugamano, una felpa, un accappatoio, ecc.) o materiali con proprietà geometriche speciali (ad es. pantofole, grandi capi, ecc.). Ciò causa un numero maggiore di tentativi di ridistribuzione del bucato e perciò si prolunga il programma di lavaggio. In casi estremi o in situazioni sfavorevoli, il programma può finire senza eseguire la centrifuga.

L'UKS* (*il sistema di controllo della stabilità) consente un funzionamento stabile e una maggiore durata della lavatrice.

Se il problema persiste nonostante i suggerimenti sopra riportati, chiamare il centro di assistenza. La soluzione del guasto o un reclamo derivanti da un collegamento o da un uso errato della lavatrice non sono oggetto di garanzia. I costi di riparazione sono a carico dell'utente stesso.

ASSISTENZA

Prima di chiamare il centro assistenza

Quando si contatta il servizio assistenza, è necessario conoscere il tipo di modello (1), il codice della lavatrice (2), il codice del modello (3) e il numero di serie (4) della lavatrice.

Il tipo di modello, il codice della lavatrice, il codice del modello e il numero di serie si trovano sulla parete frontale dell'oblò della lavatrice.

 In caso di guasti, usare solo i pezzi di ricambio autorizzati dai produttori.

 La soluzione del guasto o un reclamo derivanti da un collegamento o da un uso errato della lavatrice non sono oggetto di garanzia. I costi di riparazione sono a carico dell'utente stesso.

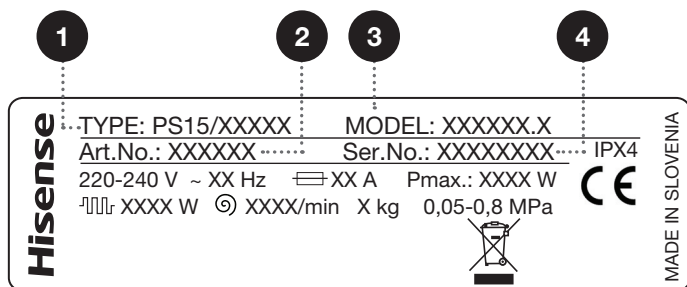
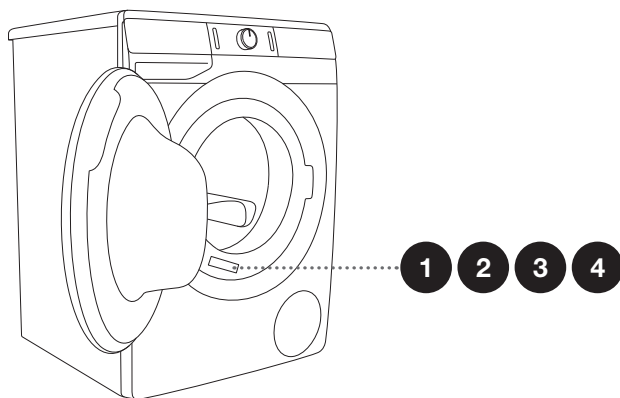

Ulteriori informazioni di prodotto, accessori e kit per la manutenzione sono disponibili presso la nostra rete di centri assistenza.

CONSIGLI PER UN LAVAGGIO E UN USO ECONOMICO DELLA LAVATRICE

Lavare i nuovi prodotti tessili colorati separatamente dal resto del bucato per la prima volta.

Lavare il bucato molto sporco in piccole quantità versando più detersivo in polvere o utilizzando un programma di prelavaggio.

Passare sulle macchie persistenti prima del lavaggio uno smacchiatore speciale. Raccomandiamo di leggere **CONSIGLI PER IL TRATTAMENTO DELLE MACCHIE**.

Per il bucato poco sporco consigliamo di selezionare un programma senza prelavaggio, programmi più brevi (ad es. **QUICKER**) e temperature di lavaggio basse.

Usando spesso temperature basse per il lavaggio del bucato e usando detersivi liquidi si possono formare batteri che causano odori sgradevoli nella lavatrice. Per evitare ciò, è consigliabile avviare ogni tanto Pulizia Cestello (Programma autopulente) (vedere la **TABELLA DEI PROGRAMMI**).

Si consiglia di evitare di lavare piccole quantità di bucato per via del risparmio energetico e per ottenere delle migliori prestazioni dalla lavatrice.

Distendere il bucato piegato prima di infilarlo nel cestello.
Utilizzare solo detersivi per il bucato a macchina.

I detersivi in polvere o liquidi devono essere dosati secondo le istruzioni del produttore, in base alla temperatura di lavaggio e al programma di lavaggio selezionato.

In caso di durezza dell'acqua superiore a 14°dH, è necessario utilizzare addolcitori d'acqua. I danni al riscaldatore, che possono derivare da un uso scorretto di addolcitori d'acqua, non sono coperti da garanzia. Verificare i dati di durezza dell'acqua presso l'azienda locale che eroga il servizio idrico.

Gli agenti sbiancanti a base di cloro non sono raccomandati in quanto potrebbero danneggiare il riscaldatore.

Non mettere il detersivo in polvere a grumi nel cassetto del detersivo poiché il tubo nella lavatrice potrebbe ostruirsi.

Quando si usano agenti densi o detersivi liquidi per il bucato, si consiglia di diluirli con acqua per prevenire l'intasamento dello scarico del cassetto del detersivo.

I detersivi liquidi sono finalizzati per i programmi di lavaggio senza prelavaggio.

Usando cicli di centrifuga più elevati rimane nella biancheria meno umido di conseguenza l'asciugatura nell'asciugatrice è più economica e veloce.

Durezza dell'acqua	Grado di durezza			
	°dH (°N)	m mol/l	°fH(°F)	p.p.m.
1 - dolce	< 8,4	< 1,5	< 15	< 150
2 - media	8,4 - 14	1,5 - 2,5	15 - 25	150 - 250
3 - dura	> 14	> 2,5	> 25	> 250

☼ Verificare i dati di durezza dell'acqua presso l'azienda locale che eroga il servizio idrico.

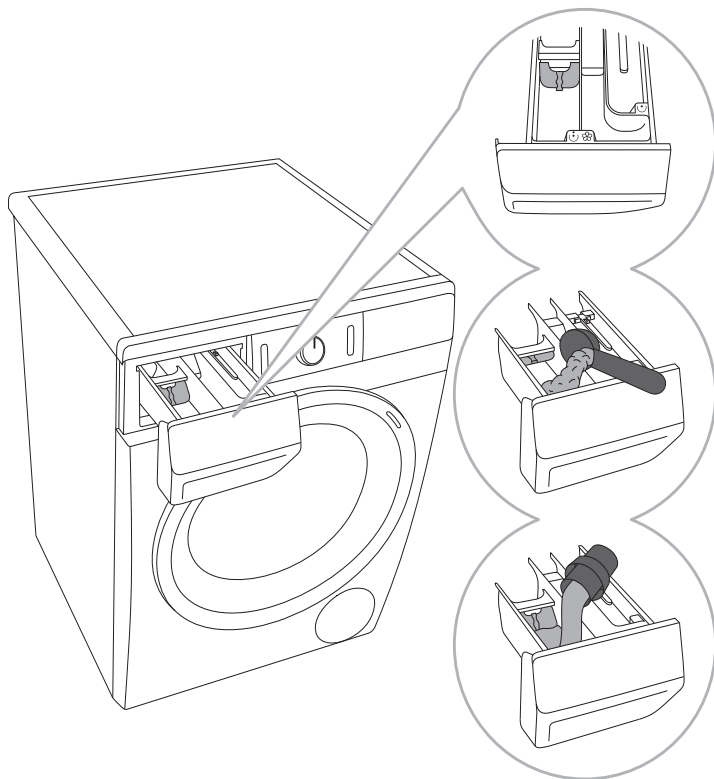

1 La lavatrice è dotata di una piastra divisoria che consente di versare nello scomparto principale di lavaggio ☺ (scomparto a sinistra) anche il detersivo liquido.

2 Quando si utilizza il detersivo in polvere, la piastra divisoria deve essere sollevata.

3 Nel caso di detersivo liquido, deve essere abbassata.

Simboli degli scomparti del cassetto del detersivo

☺	prelavaggio
☺	lavaggio
☼	ammorbidimento

☼ Si consiglia di aggiungere il detersivo in polvere poco prima del lavaggio, in caso contrario assicurarsi che il cassetto del detersivo sia completamente asciutto prima di aggiungere il detersivo in polvere, altrimenti è possibile che il detersivo in polvere si raggrumi prima dell'inizio del lavaggio.

☼ Versare l'ammorbidente nel cassetto del detersivo nello scomparto col simbolo ☼. Tenere in considerazione le raccomandazioni sulla confezione dell'ammorbidente.

☼ Non riempire lo scomparto per l'ammorbidente oltre l'indicazione max. (il livello massimo consentito). In caso contrario, l'ammorbidente colerà troppo presto nel bucato peggiorando la qualità del lavaggio.

SUGGERIMENTI PER RIMUOVERE LE MACCHIE

Prima di utilizzare smacchiatori specifici, si può provare a eliminare le piccole macchie leggere con rimedi naturali ed ecocompatibili.

Bisogna però agire subito! Le macchie devono essere assorbite con una spugna assorbente o un tovagliolo di carta, quindi lavate con acqua fredda (tiepida), ma assolutamente non con acqua calda!

Macchie	Eliminazione della macchia
Fango	Quando la macchia è asciutta, prima del lavaggio in lavatrice, deve essere strofinata. Se la macchia è persistente, bagnarla con uno smacchiatore contenente enzimi. Nel caso in cui la macchia non sia resistente, prima di lavare, trattare il capo con detergente liquido o detersivo in polvere e acqua.
Antitraspirante	Trattare il bucato prima del lavaggio in lavatrice con un detersivo liquido per lavatrice. Le macchie ostinate devono essere trattate con smacchiatori. Tuttavia, durante il lavaggio possono essere usate candeggine a base di ossigeno.
Tè	Immergere o sciacquare il bucato in acqua fredda e aggiungere lo smacchiatore se necessario.
Cioccolato	Immergere o sciacquare il bucato in acqua tiepida e sapone, poi applicare succo di limone e sciacquare.
Inchiostro	Prima di lavare in lavatrice, trattare la macchia con smacchiatori. Può essere usato anche alcool denaturato. Girare il bucato dall'interno verso l'esterno e mettere sotto la macchia un tovagliolo di carta. Versare l'alcol sul retro della macchia. Alla fine della procedura, sciacquare bene.
Pennarelli	Mettere sulla macchia dell'amido sciolto in acqua. Quando si asciuga, strofinare con una spazzola e poi lavare in lavatrice.
Alimenti per neonati (o macchie di urina, feci, cibo)	Prima di lavare in lavatrice, mettere ammollo il bucato con le macchie in acqua tiepida per almeno mezz'ora. Per facilità di rimozione, si può aggiungere all'acqua uno smacchiatore contenente enzimi. Bagnare il bucato con uno smacchiatore contenente enzimi. Lasciare in acqua fredda per almeno 30 minuti o per diverse ore se le macchie sono persistenti. Quindi lavare in lavatrice.
Erba	Prima di lavare in lavatrice, bagnare il bucato con le macchie con uno smacchiatore contenente enzimi. La macchia d'erba può anche essere rimossa mettendo in ammollo (circa 1 ora) il bucato macchiato in succo di limone diluito o aceto alcolico.
Uova	Bagnare il bucato con le macchie con uno smacchiatore contenente enzimi. Mettere in ammollo in acqua fredda almeno 30 minuti o qualche ora se le macchie sono persistenti; poi lavare in lavatrice.
Caffè	Bagnare il bucato con acqua salata. Se la macchia non è fresca, può essere bagnata con una miscela di glicerina, ammoniaca e alcol.
Lucido per le scarpe	Applicare sulla macchia olio commestibile e lavare.

Macchie	Eliminazione della macchia
Sangue	Macchia fresca: passare il bucato in acqua fredda e poi lavare in lavatrice. Macchia secca: bagnare il bucato con uno smacchiatore contenente enzimi, poi lavare in lavatrice. Se la macchia rimane sul bucato, provare a rimuoverla con una candeggina adatta al tipo di tessuto.
Colle, gomme da masticare	Mettere il bucato in una busta e poi nel congelatore per rendere la macchia solida, quindi rimuoverla con un coltello. Bagnare il punto della macchia con uno smacchiatore e sciacquare accuratamente. Poi lavare il bucato come al solito.
Trucco	Per il prelavaggio utilizzare uno smacchiatore, quindi lavare in lavatrice.
Burro	Prima di lavare in lavatrice, applicare uno smacchiatore sulla macchia. Quindi risciacquare con acqua calda (se il tipo di tessuto lo consente).
Latte	Bagnare il bucato con uno smacchiatore contenente enzimi. Mettere in ammollo per almeno 30 minuti o per diverse ore se le macchie sono persistenti. Quindi lavare in lavatrice.
Succo di frutta	La macchia può essere bagnata con una miscela di sale e acqua. Lasciare agire per un po' e risciacquare. Prima di lavare in lavatrice, è possibile applicare sulla macchia seltz, aceto alcolico o succo di limone. Usare in caso di macchia vecchia glicerina, far agire 20 minuti e poi sciacquare con acqua fredda, infine lavare il bucato in lavatrice.
Vino	Mettere in ammollo il bucato in acqua fredda per almeno 30 minuti. Usare anche uno smacchiatore. Quindi lavare in lavatrice.
Cera	Mettere il bucato nel congelatore per rendere la cera solida, quindi rimuoverla con un coltello. Per rimuovere il resto della cera, mettere un tovagliolo di carta sull'indumento e scaldare con il ferro da stiro fin quando la cera non si incolla sulla carta.
Sudore	Prima di lavare in lavatrice, passare accuratamente un detergente liquido sulla macchia.
Gomme da masticare	Mettere il bucato nel congelatore per rendere la gomma solida, quindi rimuoverla con un coltello. Quindi lavare il bucato in lavatrice.

SMALTIMENTO

Per gli **imballaggi** dei prodotti utilizziamo materiali ecologici che possono essere riciclati, depositati o distrutti senza alcun pericolo per l'ambiente. I materiali di imballaggio sono a tal fine etichettati in modo evidente.



Il simbolo sul prodotto o nel suo imballaggio indica che il prodotto non può essere trattato come un normale rifiuto domestico. Portare il prodotto nel punto di raccolta appropriato per il trattamento dei rifiuti elettrici ed elettronici.

Quando si smaltisce una **lavatrice** usata, assicurarsi di rimuovere il cavo elettrico e distruggere il bloccaggio dell'oblò in modo non possa chiudersi (sicurezza per i bambini).

Smaltire in modo corretto il prodotto contribuisce a prevenire potenziali conseguenze ed effetti negativi sull'ambiente e sulla salute umana che potrebbero verificarsi in caso di smaltimento inappropriato del prodotto. Per informazioni più dettagliate sullo smaltimento e il trattamento del prodotto, contattare l'organo comunale per lo smaltimento dei rifiuti, il servizio comunale o il negozio in cui è stato acquistato il prodotto.

TABELLA DELLA DURATA DEI PROGRAMMI E DEI GIRI DELLA CENTRIFUGA

Programmi	Temp. [°C]	NORMALCARE (di base/preimpostata)	GIRI DELLA CENTRIFUGA
		Tempo di lavaggio [min.]	[giri/min.]
Cotone	90	218	* 1200
	□ 60	182	
	□ 40	192	
	30	106	
	20	97	
Misti (Misti/Sintetico)	40	117	** 1000
	30	114	
Pulizia Cestello (Programma autopulente)	-	112	-
Risc. + Ammorb. (Risciacquo/Ammorbidente) (Programma parziale)	-	32	* 1200
Centrifuga/Scarico (Giri della centrifuga/Scarico) (Programma parziale)	-	17	* 1200
Giacche (Anti deterioramento)	40	56	** 800
Sport (Abbigliamento sportivo)	30	39	** 1000
Lana (Lana/Lavaggio a mano)	30	49	** 800
Rapido 20'	30	20	** 1000
Allergy Care (Programma antiallergico)	60	118	* 800
Auto (Automatico)	30	93	* 1200

* È possibile modificare la velocità di centrifuga fino alle velocità massima

** Dipende dal modello

□ Programma standard

☼ A causa della bassa temperatura dell'acqua, della bassa tensione di rete e dei diversi carichi, il tempo di lavaggio potrebbe variare, il tempo rimanente viene corretto ogni volta sul display.

TABELLA DEI CONSUMI USUALI

Per la lavatrice con motore UNIVERSALE (indicazione del tipo PS15/2XXXX)

(vedere il capitolo »DESCRIZIONE DELLA LAVATRICE/Dati tecnici«)

Programma	Carico max. [kg]	Temp. [°C]	Centrifuga [giri/min.]	Umidità restante [%]	Tempo di lavaggio [min.]	Consumo di acqua [L]	Consumo di energia [kWh]
Cotone							
430 mm							
A+++ ECO* □	6/3**	60	800-1400	62-53	214/175	49	0,75/0,65**
A+++ ECO* □	6/3**	40	800-1400	62-53	195/171	49	0,67/0,60**
465 mm							
A+++ ECO* □	7/3,5**	60	800-1400	62-53	214/175	51	0,86/0,75**
A+++ ECO* □	7/3,5**	40	800-1400	62-53	195/171	51	0,70/0,62**
545 mm							
A+++ ECO* □	8/4**	60	800-1400	62-53	214/175	55	0,91/0,84**
A+++ ECO* □	8/4**	40	800-1400	62-53	195/171	55	0,85/0,80**
A+++ ECO* □	7/3,5**	60	800-1400	62-53	214/175	52	0,90/0,76**
A+++ ECO* □	7/3,5**	40	800-1400	62-53	195/171	52	0,67/0,60**

* Programma di prova secondo la norma EN 60456 con la centrifuga più veloce

** Mezzo carico

Cotone 40°C ECO □ e 60°C ECO □ sono i programmi standard a cui i dati dell'etichetta si riferiscono. Sono adatti per il lavaggio di biancheria normalmente sporca e sono i programmi più efficaci in termini di consumo di acqua e di energia. Per questo motivo, la temperatura effettiva dell'acqua potrebbe differire dalla temperatura nominale del ciclo.

STATO DI STANDBY

P_o = potenza ponderata quando spenta [W]	< 0,5
P_I = potenza ponderata in standby [W]	< 0,5
T_I = tempo in standby [min]	5,00

Per la lavatrice con motore BPM (indicazione del tipo PS15/3XXXX)

(vedere il capitolo »DESCRIZIONE DELLA LAVATRICE/Dati tecnici«)

Programma	Carico max. [kg]	Temp. [°C]	Centrifuga [giri/min.]	Umidità restante [%]	Tempo di lavaggio [min.]	Consumo di acqua [L]	Consumo di energia [kWh]
Cotone							
430 mm							
A+++ ECO* □	6/3**	60	800-1400	62-53	214/175	49	0,74/0,62**
A+++ ECO* □	6/3**	40	800-1400	62-53	195/171	49	0,55/0,47**
465 mm							
A+++ ECO* □	7/3,5**	60	800-1400	62-53	214/175	51	0,81/0,70**
A+++ ECO* □	7/3,5**	40	800-1400	62-53	195/171	51	0,65/0,59**
545 mm							
A+++ ECO* □	8/ 4**	60	800-1600	62-44	214/175	54	0,90/0,85**
A+++ ECO* □	8/ 4**	40	800-1600	62-44	195/171	54	0,75/0,70**
A+++ ECO* □	7/3,5**	60	800-1600	62-44	214/175	50	0,86/0,73**
A+++ ECO* □	7/3,5**	40	800-1600	62-44	195/171	50	0,65/0,58**
610 mm							
A+++ ECO* □	9/4,5**	60	1200-1600	55-44	214/175	57	1,10/0,95**
A+++ ECO* □	9/4,5**	40	1200-1600	55-44	195/171	57	0,80/0,76**

* Programma di prova secondo la norma EN 60456 con la centrifuga più veloce

** Mezzo carico

Cotone 40°C ECO □ e 60°C ECO □ sono i programmi standard a cui i dati dell'etichetta si riferiscono. Sono adatti per il lavaggio di biancheria normalmente sporca e sono i programmi più efficaci in termini di consumo di acqua e di energia. Per questo motivo, la temperatura effettiva dell'acqua potrebbe differire dalla temperatura nominale del ciclo.

STATO DI STANDBY

P_o = potenza ponderata quando spenta [W]	< 0,5
P_I = potenza ponderata in standby [W]	< 0,5
T_I = tempo in standby [min]	5,00

☼ Il carico massimo o nominale si applica al bucato preparato secondo lo standard IEC 60456.

⚠ A causa delle varianti del tipo e della quantità del bucato, della centrifuga, degli sbalzi della corrente elettrica e della temperatura e dell'umidità dell'ambiente, i valori misurati della durata del programma e del consumo di elettricità da parte dell'utente finale potrebbero differire da quelli indicati.

STATO DI STANDBY

Se quando si accende la lavatrice tasto (1) **ACCENDERE/SPEGNERE/INTERROMPERE (RESET)**, non si avvia alcun programma o non si seleziona alcuna impostazione, il display si spegnerà dopo 5 minuti andando in standby per risparmiare energia.

Il display si riattiverà ruotando la manopola per selezionare un programma (2) o premendo il tasto (1) **ACCENDERE/SPEGNERE/INTERROMPERE (RESET)**. Se non si esegue nessuna operazione quando il programma finisce, il display si spegnerà dopo 5 minuti per risparmiare energia (vedere il capitolo »TABELLA DEI CONSUMI USUALI«).



ENERG
енергия · ενεργεια

Y IJA
IE IA

XXXXXX

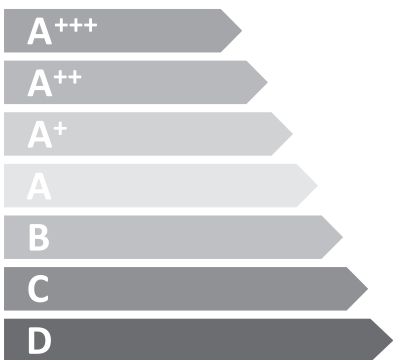

X

ENERGIA · ЕНЕРГИЯ · ΕΝΕΡΓΕΙΑ
ENERGIJA · ENERGY · ENERGIE
ENERGI

XXX
kWh/annum

XXXX
L/annum

X
kg

XXXXXX

XX dB

XX dB

2010/1061

TARGHETTA INFORMATIVA DEL PRODOTTO DEL PRODOTTO ai sensi del Regolamento CE n. 1061/2010

Legenda

A	Codice del modello	XXXXXX
B	»Ecolabe« del Regolamento CE 66/2010	YES= Sì; NO=NO
C	Consumo energetico del programma standard ($E_{t,60}$, $E_{t,60\frac{1}{2}}$, $E_{t,40\frac{1}{2}}$) [kWh]	X,XX/ X,XX/ X,XX
D	Potenza ponderata in modalità spenta e in standby [W]	X,XX/ X
E	Massima velocità di centrifuga (rpm)	XXXX
F	Contenuto di umidità residua (%)	XX
G	I programma standard di lavaggio per il cotone a 60°C e a 40°C sono i programmi a cui si riferiscono le informazioni sull'etichetta energetica e sulla targhetta informativa e sono i più efficaci in termini di consumo di energia e di acqua, sono inoltre adatti per il lavaggio di biancheria mediamente sporca di cotone.	
H	Tempo di lavaggio del cotone col programma standard a 60°C e a 40°C a pieno carico e a carico a metà (60°C a pieno carico / 60°C ½ / 40°C ½) [min]	XXX/ XXX/ XXX
I	Durata dello stand-by (T_s) [min]	X
J	Rumore (db (A) re 1 pW) – lavaggio/centrifuga	XX/ XX
K	Apparecchio a incasso	YES= Sì; NO=NO

Basato su 220 cicli di lavaggio standard Cotone + ECO □, 60°C ECO □ e 40°C ECO □ a carico pieno e a metà in modalità a basso consumo energetico. Il consumo effettivo di energia dipende dall'uso dell'apparecchio.

Basato su 220 cicli di lavaggio standard Cotone + ECO □, 60°C ECO □ e 40°C ECO □ a carico pieno e a metà. Il consumo effettivo di acqua dipende dall'uso dell'apparecchio.

Sulla scala da D (meno efficace) fino ad A +++ (più efficace).

Hisense
life reimagined

PS15 L0 ESSENTIAL



801513

it (12-19)