

Hisense

life reimagined

MANUALE OPERATIVO PER L'UTENTE

Prima di utilizzare questo apparecchio, leggere attentamente questo manuale e conservarlo per poterlo consultare in futuro.

WF5I8043BWF

WF5I8043B*F

IT

Italiano

Ti ringraziamo per aver scelto il nostro prodotto.

- Installare e utilizzare questo prodotto correttamente. Non utilizzarlo per biancheria etichettata come non adatta al lavaggio in lavatrice.
- Le immagini riportate nel manuale sono solo a scopo illustrativo. Aspetto, stampa e altri dettagli sono soggetti all'aspetto effettivo del prodotto reale.
- Diamo priorità all'innovazione tecnologica. Per migliorare le sue prestazioni complessive, l'apparecchio è soggetto a modifiche tecniche senza preavviso.
- Questo prodotto è destinato esclusivamente all'uso domestico.

I seguenti simboli utilizzati in questo manuale sono definiti di seguito:



Informazioni, consigli, suggerimenti o raccomandazioni



AVVERTENZA - Pericolo generico



AVVERTENZA - Pericolo di scossa elettrica



AVVERTENZA - Pericolo di superficie calda



AVVERTENZA - Pericolo di incendio



Leggere attentamente questo manuale.

PRECAUZIONI DI SICUREZZA



Leggere attentamente questo manuale prima di utilizzare l'apparecchio.

Non utilizzare l'apparecchio senza aver compreso o letto questo manuale.

Questo manuale si applica a più modelli. Pertanto, potrebbe includere funzionalità non applicabili al tuo modello.

La mancata osservanza delle istruzioni o il funzionamento improprio possono causare danni al bucato o alle attrezzature o provocare lesioni personali. Si prega di conservare il manuale vicino all'apparecchio per un facile accesso.

Questo apparecchio è destinato all'uso domestico. Se l'elettrodomestico viene utilizzato per scopi professionali, a scopo di lucro o per scopi che superano l'uso normale domestico, o se l'elettrodomestico viene utilizzato da una persona che non è un consumatore privato, il periodo di garanzia sarà pari al periodo di garanzia più breve richiesto dalla legislazione pertinente.

Questo apparecchio non è destinato all'uso da parte di persone (compresi i bambini) con ridotte capacità fisiche, sensoriali o mentali, o mancanza di esperienza e conoscenza, a meno che non siano state supervisionate o istruite sull'uso dell'apparecchio da una persona responsabile della loro sicurezza.

I bambini devono essere sorvegliati per assicurarsi che non giochino con l'apparecchio.

I bambini di età inferiore ai 3 anni devono essere tenuti lontani se non continuamente sorvegliati.

Questo apparecchio può essere utilizzato da bambini di età pari o superiore a 8 anni e da persone con ridotte capacità fisiche, sensoriali o mentali o con mancanza di esperienza e conoscenza, a condizione che siano sorvegliati o istruiti sull'uso dell'apparecchio in modo sicuro e comprendano i pericoli connessi.

I bambini non devono giocare con l'apparecchio. La pulizia e la manutenzione da parte dell'utente non devono essere effettuate da bambini senza supervisione.

La portata massima in alcuni cicli per gli indumenti asciutti da utilizzare è lavaggio (8kg).

La capacità massima consigliata per ciascun programma può variare. Per risultati ottimali, vedere "TABELLA PROGRAMMI".

Per collegare l'apparecchio alla rete idrica, assicurarsi di utilizzare il tubo di alimentazione dell'acqua e le guarnizioni in dotazione. La pressione dell'acqua deve essere compresa tra 0,1-1 MPa (1-10 bar; 1-10 kp/cm²; 10-100 N/cm²).

Utilizzare sempre un tubo nuovo per l'alimentazione dell'acqua per collegare l'apparecchio alla rete idrica, non riutilizzare un tubo vecchio per l'alimentazione dell'acqua.

Per gli apparecchi con aperture di ventilazione nella base, le aperture di ventilazione non devono essere ostruite da un tappeto.

Se il cavo di alimentazione è danneggiato, deve essere sostituito dal produttore, dal suo personale di assistenza o da persone analogamente qualificate al fine di evitare rischi.

SICUREZZA ELETTRICA

Questo apparecchio è conforme alle norme di sicurezza pertinenti.

Prima di collegare l'apparecchio alla rete elettrica, attendere almeno 2 ore fino a quando non raggiunge la temperatura ambiente.

Questo apparecchio deve essere riparato da un centro di assistenza autorizzato, utilizzando solo pezzi di ricambio approvati da produttori autorizzati. Qualsiasi riparazione o manutenzione relativa alla sicurezza o alle prestazioni deve essere eseguita da professionisti qualificati.

Non tentare di riparare l'apparecchio da soli. Le riparazioni eseguite da personale non qualificato possono provocare lesioni personali o errori più gravi. Si prega di consultare il proprio centro di assistenza locale e insistere sempre per avere pezzi di ricambio originali.

Non tentare di utilizzare l'apparecchio se è danneggiato, difettoso, parzialmente smontato o presenta parti mancanti o danneggiate, inclusi cavi o spine danneggiati.

Non piegare eccessivamente il cavo di alimentazione o posizionare oggetti pesanti su di esso.

Non pulire l'interno o l'esterno dell'apparecchio con acqua nebulizzata.

In caso di allagamento, scollegare la spina di alimentazione e contattare il centro di assistenza post-vendita.

I modelli con funzione di asciugatura consentono lo spegnimento automatico del riscaldatore per evitare il surriscaldamento. Il riscaldatore si spegne automaticamente quando la temperatura supera la soglia di sicurezza e si riavvia quando la temperatura scende al di sotto della soglia.

Non collegare più prese di corrente, prolunghe o doppi adattatori all'apparecchio. Non collegare l'apparecchio alla rete elettrica utilizzando una prolunga.

Non collegare l'apparecchio a una presa di corrente destinata a un rasoio elettrico o un asciugacapelli.

Non collegare l'apparecchio a una presa di corrente destinata a piccoli carichi.

Prima di collegare l'apparecchio all'alimentazione, assicurarsi che la tensione elettrica specificata sulla targhetta corrisponda alla tensione della presa.

La presa di corrente deve essere messa a terra in modo sicuro e l'alimentazione idrica non deve essere ostruita.

Non collegare l'apparecchio alla rete elettrica utilizzando un dispositivo di commutazione esterno come un timer di programma o collegarlo alla rete elettrica che viene regolarmente accesa e spenta dal fornitore di alimentazione.

L'aria di scarico non deve essere scaricata in una canna fumaria progettata per scaricare gas di combustione o altri gas di scarico del carburante.

INSTALLAZIONE

Prima di utilizzare l'apparecchio, assicurarsi di rimuovere l'imballaggio (spugna, polistirolo espanso, ecc.) fissato alla parte inferiore dell'apparecchio.

Installare correttamente l'apparecchio secondo le istruzioni e collegarlo alla rete idrica ed elettrica (vedere "INSTALLAZIONE E COLLEGAMENTO").

Le tubazioni dell'acqua e il cablaggio elettrico devono essere eseguiti da un tecnico o da un professionista qualificato.

Non installare l'apparecchio in un luogo in cui l'apertura della porta è limitata.

Non installare l'apparecchio dove la temperatura potrebbe scendere al di sotto dei 5 °C, in quanto le parti potrebbero danneggiarsi in caso di congelamento dell'acqua.

Posizionare l'apparecchio su un pavimento solido e piano. Se installato su una piattaforma alta, l'apparecchio deve essere rinforzato per evitare che si ribalti.

L'estremità del tubo di scarico dell'acqua deve raggiungere una tubazione di scarico dell'acqua.

Questo apparecchio non deve essere conservato o utilizzato all'aperto.

Evitare l'accumulo di lanugine in prossimità dell'apparecchio.

Non installare l'apparecchio vicino a riscaldatori o materiali infiammabili.

Non installare l'apparecchio in un'area in cui potrebbero verificarsi perdite di gas.

Garantire una buona ventilazione per evitare che i gas generati dall'apparecchio ritornino nella stanza e causino un incendio.

UTILIZZO

Rimuovere le viti/aste di trasporto prima del primo utilizzo, altrimenti potrebbero verificarsi gravi danni all'avvio dell'apparecchio (vedere il capitolo "INSTALLAZIONE E COLLEGAMENTO/ Rimuovere le viti/aste di trasporto"). Tali danni non sono coperti dalla garanzia.

Controllare che l'apparecchio non presenti danni causati dal trasporto. Non utilizzare mai l'apparecchio se è danneggiato.

Utilizzare detergenti adatti all'elettrodomestico e alla cura del bucato. Non siamo responsabili per eventuali danni o scolorimenti di guarnizioni e parti in plastica derivanti da un uso scorretto di agenti sbiancanti o coloranti.

Non tentare di rimuovere pannelli o smontare l'apparecchio.

Non premere pulsanti con oggetti appuntiti come spilli, coltelli o chiodi.

Non toccare la spina di alimentazione o utilizzare l'apparecchio con le mani bagnate.

Questo apparecchio è adatto solo per il lavaggio o l'asciugatura regolari (per i modelli di asciugatrice). Non può essere utilizzato per il lavaggio a secco.

Il tentativo di sollevare l'apparecchio che è molto pesante può causare lesioni. Non tentare di sollevare l'apparecchio da soli poiché le mani potrebbero essere tagliate dai suoi bordi taglienti.

Non utilizzare parti sporgenti per spostare l'apparecchio. Le parti sporgenti sull'apparecchio possono rompersi durante il sollevamento o la spinta dell'apparecchio.

Non lavare il bucato con bottoni grandi o altri oggetti metallici pesanti e assicurarsi che tutte le tasche del bucato siano vuote. Per evitare odori e muffe, aprire lo sportello alla fine del ciclo di lavaggio per consentire l'asciugatura del fusto.

Non lasciare oggetti metallici nel cestello per periodi prolungati.

Il vetro della porta può essere incrinato da forti urti. Maneggiare con cura.

Posizionare il bucato completamente nel cestello per evitare che rimanga impigliato nella porta.

Interrompere l'alimentazione dell'acqua e scollegare il cavo di alimentazione quando l'apparecchio non è in uso.

Non collocare animali (come animali domestici) nell'apparecchio.

TRASPORTO/TRASPORTO DOPO L'INSTALLAZIONE

Montare le viti/aste di trasporto se è necessario spostare l'apparecchio installato (vedere il capitolo "INSTALLAZIONE E COLLEGAMENTO/Spostamento e trasporto dopo l'installazione"). Scollegare il cavo di alimentazione prima di montare le viti/aste di trasporto!

Chiudere il rubinetto e scollegare l'apparecchio al termine del ciclo di lavaggio. Non scollegare mai l'apparecchio tirando il cavo di alimentazione. Afferrare sempre saldamente la spina di alimentazione ed estrarla direttamente dalla presa.

 Non utilizzare detergenti che contengono solventi in quanto ciò potrebbe causare il rilascio di gas velenosi, danni all'apparecchio e il rischio di incendio ed esplosione.

Non forzare l'apertura dello sportello dell'apparecchio mentre è in funzione (lavaggio/asciugatura ad alta temperatura).

Non utilizzare l'apparecchio dopo la pulizia con prodotti chimici industriali.

 L'acqua scaricata durante un ciclo di lavaggio ad alta temperatura è calda. Non toccare l'acqua per evitare ustioni.

Il bucato contaminato da oli commestibili, acetone, alcol, benzina, cherosene, detergenti, trementina, cera e prodotti per la rimozione della cera deve essere prelavato con acqua calda e abbondante detersivo prima di metterlo nel cestello.

Utilizzare ammorbidente o prodotti simili secondo le istruzioni del produttore.

Rimuovere tutti gli oggetti come accendini o fiammiferi dalle tasche.

PERICOLO PER SUPERFICIE CALDA

A temperature di lavaggio o asciugatura più elevate, il vetro della porta si riscalda. Fare attenzione a evitare ustioni. Assicurarsi che i bambini non giochino vicino al vetro dello sportello. Non toccare il vetro dello sportello durante il funzionamento.

PROTEZIONE DA TRACIMAZIONE DELL'ACQUA (CON APPARECCHIO ACCESO)

Se il livello dell'acqua nell'apparecchio supera il livello normale, verrà attivata la protezione del livello dell'acqua in eccesso.

Interromperà l'approvvigionamento idrico e inizierà a pompare fuori l'acqua. Il programma viene interrotto e viene segnalato un errore.

Non lavare o asciugare il bucato in gommapiuma (schiuma di lattice), cuffie per doccia, tessuti impermeabili, prodotti in gomma o indumenti o cuscini contenenti cuscineti in gommapiuma nel cestello.

ATTENZIONE

Se l'apparecchio ha una funzione di asciugatura, non interrompere il programma fino al completamento del ciclo di asciugatura. Se è necessario interromperlo per qualsiasi motivo, rimuovere con cura il bucato per evitare ustioni. Rimuovere rapidamente il bucato e stenderlo in modo che il calore venga dissipato.

SICUREZZA DEI BAMBINI

Prima di chiudere lo sportello dell'elettrodomestico ed eseguire il programma, assicurarsi che non ci sia altro che bucato nel cestello. Assicurarsi che nessun bambino sia nel cestello dell'elettrodomestico e abbia chiuso lo sportello dall'interno.

Non lasciare lo sportello aperto. I bambini possono appendersi allo sportello o arrampicarsi sull'apparecchio, causando danni o lesioni. Tenere tutti i materiali di imballaggio fuori dalla portata dei bambini, in quanto potrebbero rappresentare un pericolo.

Tenere il detersivo e l'ammorbidente fuori dalla portata dei bambini.

ASSISTENZA

I costi di riparazione derivanti da danni causati da collegamenti errati, installazione e uso impropri o riparazioni effettuate da personale non autorizzato sono a carico dell'utente e non sono coperti dalla garanzia.

La garanzia non copre materiali di consumo, lievi deviazioni di colore, aumento del rumore dovuto all'età dell'apparecchio che non influisce sulla funzionalità dell'apparecchio e difetti estetici sui componenti che non influiscono sulla funzionalità e sulla sicurezza dell'apparecchio.

DESCRIZIONE DEL PRODOTTO

ANTERIORE

- 1 Unità di controllo
- 2 Manopola di selezione del programma
- 3 Cassetto detergente
- 4 Sportello
- 5 Coperchio filtro pompa

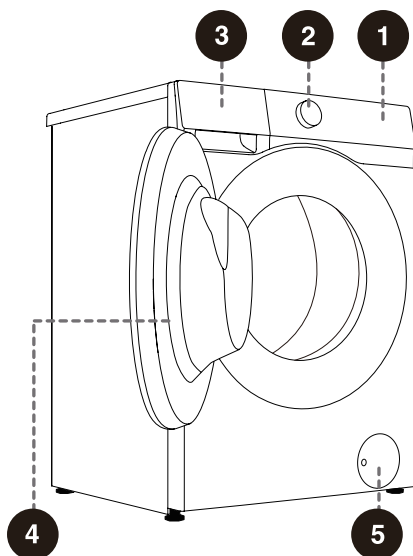

INDIETRO

- 1 Tubo di alimentazione dell'acqua
- 2 Cavo di alimentazione
- 3 Tubo di scarico dell'acqua
- 4 Piedini regolabili
- 5 Viti/tondini di trasporto

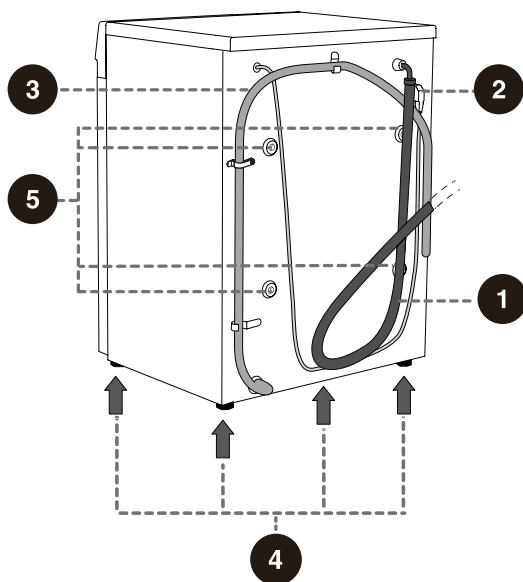

 Le illustrazioni in questo manuale sono solo a scopo illustrativo. A causa dei miglioramenti del prodotto e dell'espansione della serie, l'aspetto, il colore e i componenti funzionali del prodotto ricevuto possono differire da quelli mostrati in questo manuale. Si prega di fare riferimento al prodotto reale.

SPECIFICHE

(A SECONDA DEL MODELLO)

Carico max.	8 kg
Peso netto	61 kg
Tensione nominale	220-240 V~
Frequenza	50 Hz
Potenza nominale	1950 W

DIMENSIONI (MM)

Indice	Dimensioni (mm)
A	595
B	845
C	440
D	470
E	500
F	995

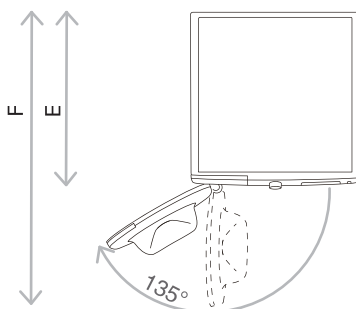
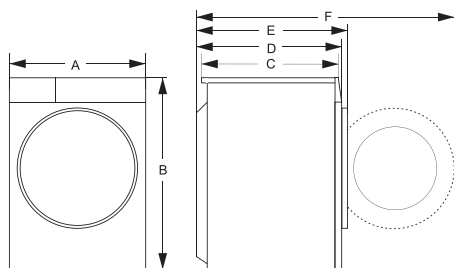

E = profondità dell'apparecchio
F = Profondità con sportello aperto

INSTALLAZIONE E COLLEGAMENTO

 Per prima cosa rimuovere tutti gli imballaggi e la schiuma, in particolare la base in schiuma. Quando si rimuove l'imballaggio, assicurarsi di non danneggiare l'apparecchio con oggetti acuminati. Tenere i materiali di imballaggio (sacchetti di plastica, altre parti in plastica, ecc.) fuori dalla portata dei bambini.

Verificare la presenza di eventuali danni sull'apparecchio. Se si sospetta che l'apparecchio sia danneggiato, non utilizzarlo e contattare immediatamente l'unità di assistenza.

L'apparecchio viene fornito con un set di supporto che comprende:

- Manuale d'uso;
- 4 tappi in plastica;
- Tubo di alimentazione;
- Passatubo per il tubo di scarico;
- Chiave inglese;
- Pannello per l'assorbimento del rumore/strisce di spugna/nessuna (a seconda del modello).

Assicurarsi che siano presenti tutte le parti sopra elencate.

COME INSTALLARE IL PANNELLO PER L'ASSORBIMENTO DEL RUMORE:

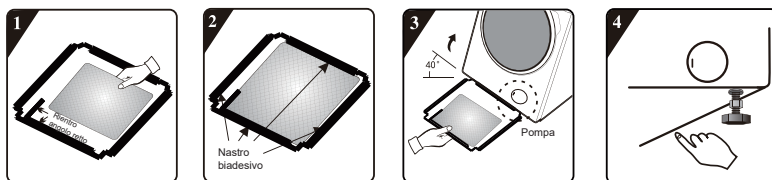

1 Prima di installare il pannello per l'assorbimento del rumore, allineare e incollare la lana di assorbimento acustico con e lungo l'impronta ad angolo retto del pannello per l'assorbimento del rumore (questa procedura non è necessaria per alcuni modelli senza lana di assorbimento acustico).

3 Inclinare l'apparecchio con un angolo di 40° e lasciare che il lato con la tacca ad angolo retto sia rivolto verso la parte anteriore dell'apparecchio, come mostrato in figura. Inserire il lato con intaglio obliquo tra due viti a piedino sul retro dell'apparecchio completamente in posizione. Quindi, installare il pannello per l'assorbimento del rumore e assicurarsi che sia a stretto contatto con il fondo dell'apparecchio.

2 Rimuovere la carta superficiale su nastro biadesivo su quattro lati del pannello per l'assorbimento del rumore.

4 Premere manualmente il nastro biadesivo su quattro lati per fissare saldamente la scheda di riduzione del rumore all'apparecchio.

COME INSTALLARE LE STRISCE IN SPUGNA:

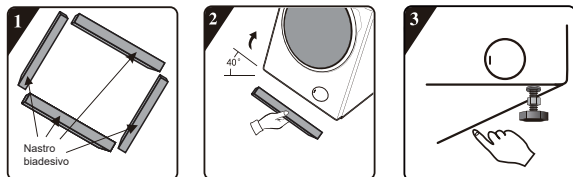

1 Rimuovere la carta superficiale sul nastro biadesivo sulle strisce di spugna.

2 Inclinare l'apparecchio con un angolo di 40° e fissare le strisce di spugna sul fondo dell'apparecchio con le due lunghe strisce di spugna nelle posizioni di supporto anteriore e posteriore e le due strisce di spugna corte nelle posizioni di supporto sinistro e destro.

3 Premere verso il basso per fissare saldamente le strisce di spugna.

RIMOZIONE DELLE VITI/ASTE DI TRASPORTO

⚠ Smontare le viti/aste di trasporto una volta rimosso tutto l'imballaggio. Un apparecchio bloccato può essere danneggiato quando viene acceso per il funzionamento. Tali danni non sono coperti dalla garanzia.

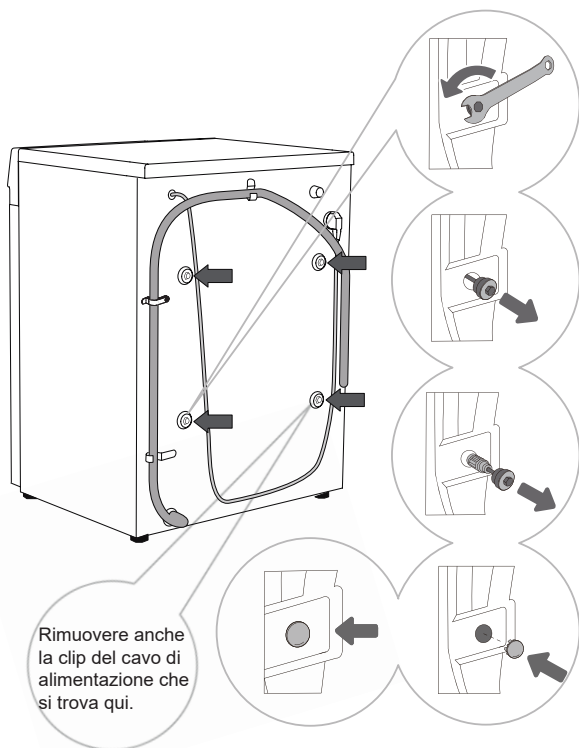

Rimuovere anche la clip del cavo di alimentazione che si trova qui.

1 Spostare i tubi di scarico dell'acqua e utilizzare una chiave appropriata per allentare le quattro viti sul retro in senso antiorario come indicato dalle frecce. Allentare le viti di circa 30 mm.

2 Tirare tutte e 4 le viti/aste di trasporto orizzontalmente.

3 Estrarre le viti/aste di trasporto insieme alla gomma e alle parti in plastica.

4 Coprire i fori delle viti con tappi in plastica. I tappi in plastica sono forniti nella busta con il manuale utente dell'apparecchio (il set di supporto).

💡 Conservare le viti/aste di trasporto nel caso in cui sia necessario trasportare nuovamente l'apparecchio in un secondo momento (per reinstallare le viti/aste di trasporto, seguire la procedura di cui sopra in ordine inverso).

SPOSTAMENTO E TRASPORTO DOPO L'INSTALLAZIONE

💡 Se si desidera spostare l'apparecchio dopo che è stato installato, le viti/aste di trasporto devono essere reinstallate per evitare danni da vibrazioni all'apparecchio durante il trasporto (vedere il capitolo "installazione e collegamento/rimozione delle viti/aste di trasporto"). Se si sono perse le viti/aste di trasporto, possono essere ordinate dal produttore. Imballare correttamente tutti i materiali di imballaggio (sacchetti di plastica, altre parti in plastica, ecc.).

⚠ Dopo il trasporto, l'apparecchio deve essere lasciato fermo per almeno 2 ore prima di essere collegato alla rete elettrica. L'apparecchio deve essere installato e collegato da un tecnico qualificato.

⚠ Leggere attentamente il manuale d'uso prima di collegare l'apparecchio. La riparazione o qualsiasi reclamo in garanzia derivante da un errato collegamento o utilizzo dell'apparecchio non sono coperti dalla garanzia.

POSIZIONE DI INSTALLAZIONE

 Posizionare l'apparecchio su un pavimento solido e piano per mantenerlo stabile. Il pavimento deve essere pulito e asciutto; in caso contrario, l'apparecchio potrebbe scivolare. Inoltre, pulire la superficie inferiore dei piedini regolabili.

PIEDINI REGOLABILI

Utilizzare una livella a bolla d'aria e la chiave in dotazione.

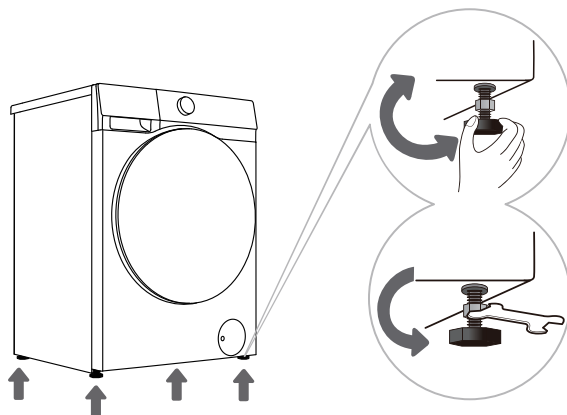

1 Ruotare i piedini regolabili per livellare l'apparecchio in senso longitudinale e trasversale. I piedini consentono un livellamento di +/-2 cm.

2 Dopo aver regolato l'altezza dei piedini, utilizzare la chiave in dotazione per serrare saldamente i controdadi ruotandoli in senso antiorario (vedi Figura).

 Un errato livellamento dell'apparecchio può causare vibrazioni, scivolamento dell'apparecchio attraverso la stanza e funzionamento rumoroso. Un errato livellamento dell'apparecchio non è soggetto a garanzia.

 A volte, durante il funzionamento dell'apparecchio possono comparire rumori insoliti o più forti. Questi sono per lo più il risultato di un'installazione impropria.

DISTANZA DI INSTALLAZIONE

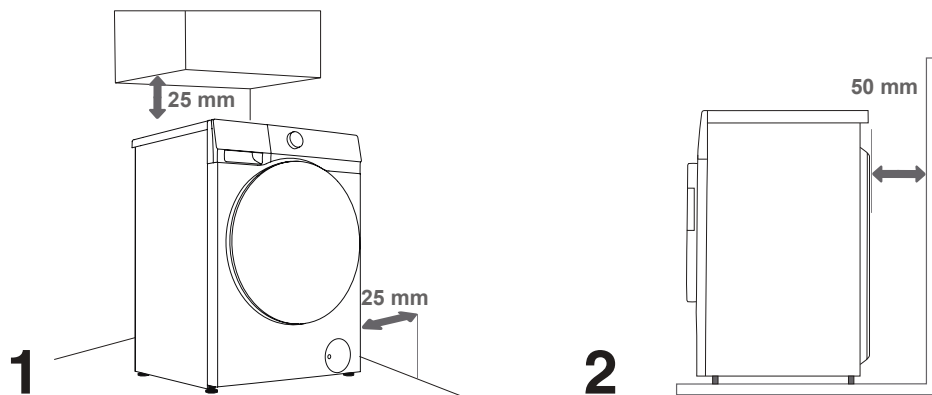

 L'apparecchio non può essere a contatto con una parete o mobili adiacenti. Per un funzionamento ottimale dell'apparecchio, si consiglia di osservare le distanze dalle pareti come indicato in figura.

In caso di mancato rispetto degli spazi minimi richiesti, non è possibile garantire un funzionamento sicuro e corretto dell'apparecchio. Inoltre, può verificarsi anche il surriscaldamento (Figure 1 e 2).

ALLACCIAMENTO ALLA RETE IDRICA

Il tubo di alimentazione dell'acqua in dotazione varia a seconda del modello. Scegliere il metodo di collegamento appropriato in base al tubo di alimentazione dell'acqua effettivo.

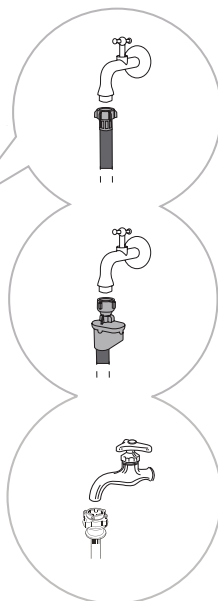
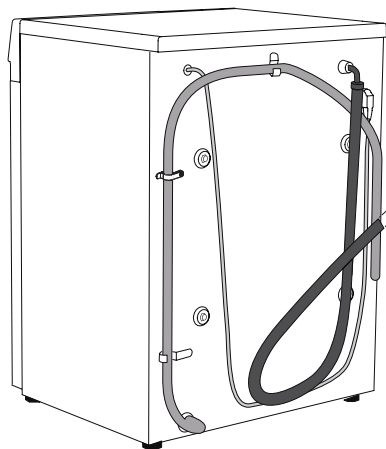

A COLLEGAMENTO
DEL TUBO DI
ALIMENTAZIONE
DELL'ACQUA
EUROPEO

B COLLEGAMENTO
AQUASTOP

C COLLEGAMENTO
TUBO
ALIMENTAZIONE
ACQUA CINESE

☛ Per il normale funzionamento dell'apparecchio, la pressione nella rete idrica deve essere compresa tra 0,1 e 1 MPa (1-10 bar; 1-10 kp/cm²; 10-100 N/cm²). La pressione minima dinamica dell'acqua può essere determinata misurando il flusso dell'acqua. In 15 secondi, 3 litri d'acqua dovrebbero fluire da un rubinetto completamente aperto.

☛ Utilizzare solo il tubo di alimentazione dell'acqua fornito con l'apparecchio. Non utilizzare tubi usati o di altro tipo.

☛ Assicurarsi che il tubo non sia danneggiato. Se il tubo è degradato, fragile o incrinato, deve essere sostituito.

☛ Questo apparecchio è progettato solo per acqua fredda. Non collegarlo all'acqua calda.

COLLEGAMENTO DEL TUBO DI ALIMENTAZIONE DELL'ACQUA EUROPEO

Serrare manualmente il tubo di alimentazione dell'acqua per garantire una corretta tenuta (coppia massima: 2 Nm). Controllare che la guarnizione non presenti perdite.

Non utilizzare pinze o strumenti simili in quanto potrebbero danneggiare le filettature dei dadi.

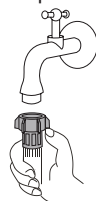

CONNESSIONE AQUASTOP

Se un tubo interno o un tubo flessibile è danneggiato, viene attivato un sistema di intercettazione che interrompe l'alimentazione dell'acqua all'apparecchio. In tal caso, il vetro di controllo (a) diventerà rosso. Sostituire il tubo di alimentazione dell'acqua.



 Non immergere il tubo di alimentazione dell'acqua con il sistema AquaStop in acqua poiché contiene una valvola elettrica.

 Il tubo di alimentazione dell'acqua può essere collegato senza una valvola di non ritorno.

COLLEGAMENTO DEL TUBO DI ALIMENTAZIONE DELL'ACQUA CINESE

1. Selezionare un rubinetto adatto con una lunghezza della punta superiore a 10 mm. L'estremità di uscita deve essere piatta. Se è irregolare, lisciare con un lima per evitare perdite dopo l'installazione (vedi Figura 1).
2. Spingere il cursore verso il basso per scollegare il connettore del tubo di alimentazione dell'acqua dal gruppo di ingresso (vedere la Figura 2).
3. Allentare le quattro viti sul connettore del tubo di alimentazione dell'acqua, quindi collegare il tubo al rubinetto. Se il diametro del rubinetto è troppo grande per il connettore, allentare le viti e rimuovere il manicotto (vedere Figura 3).
4. Serrare uniformemente le quattro viti sul connettore del tubo di alimentazione dell'acqua e fissare i dadi (vedi Figura 4).
5. Se l'apparecchio deve essere utilizzato una o più volte in una settimana, spingere il cursore verso il basso senza scollegare il connettore del tubo di alimentazione dell'acqua per evitare di danneggiare le viti di fissaggio.

 **NOTA:** La lunghezza della filettatura esposta prima di serrare il dado è di circa 4 mm e inferiore a 2 mm dopo il serraggio (Figura 4).

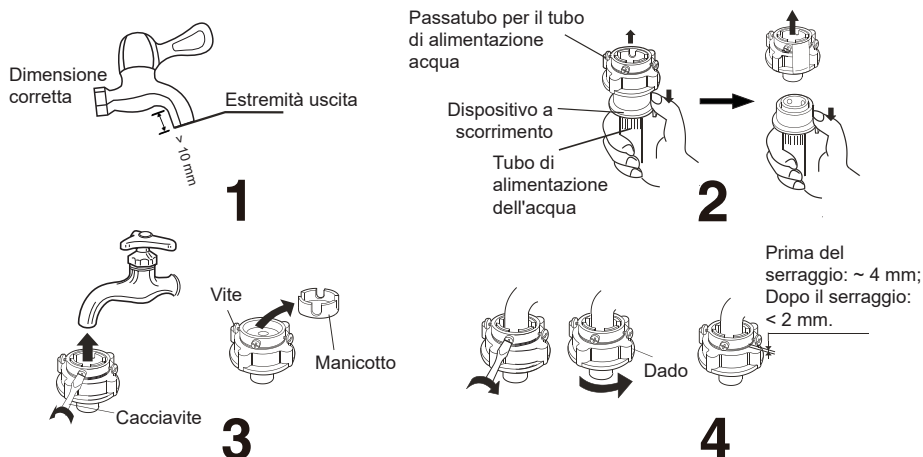

CONTROLLO DEL COLLEGAMENTO TRA IL TUBO DI ALIMENTAZIONE DELL'ACQUA E IL RUBINETTO

1. Tirare delicatamente il tubo di alimentazione dell'acqua per verificare se il collegamento è sicuro.
2. Aprire il rubinetto per verificare la presenza di perdite.
3. Il tubo di alimentazione dell'acqua non deve essere attorcigliato o piegato.
4. Controllare il tubo di alimentazione dell'acqua prima di ogni utilizzo per evitare un collegamento errato.



COLLEGAMENTO DEL TUBO DI ALIMENTAZIONE DELL'ACQUA ALL'APPARECCHIO

Collegare il dado del tubo di alimentazione dell'acqua al connettore del tubo di alimentazione dell'acqua dell'apparecchio. Serrare il dado e agitarlo delicatamente per verificare che sia saldamente fissato, come mostrato nella figura a destra.

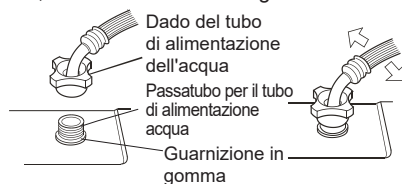

💡 NOTA:

1. Serrare il dado in modo uniforme. Evitare di ruotare il tubo di alimentazione dell'acqua, in quanto ciò potrebbe causare danni.
2. Non rimuovere la guarnizione in gomma. Prima di ogni utilizzo verificare che la guarnizione non sia staccata o danneggiata. Se danneggiato, contattare immediatamente il servizio post-vendita.

COLLEGAMENTO E FISSAGGIO DEL TUBO DI SCARICO DELL'ACQUA

Inserire il tubo di scarico dell'acqua in un lavabo o in una vasca da bagno o collegarlo direttamente a uno scarico (tubo di scarico di diametro minimo 4 cm). La distanza verticale dal pavimento all'estremità del tubo di scarico può essere compresa tra 70 e 100 cm. Può essere fissata in tre modi (A, B, C).

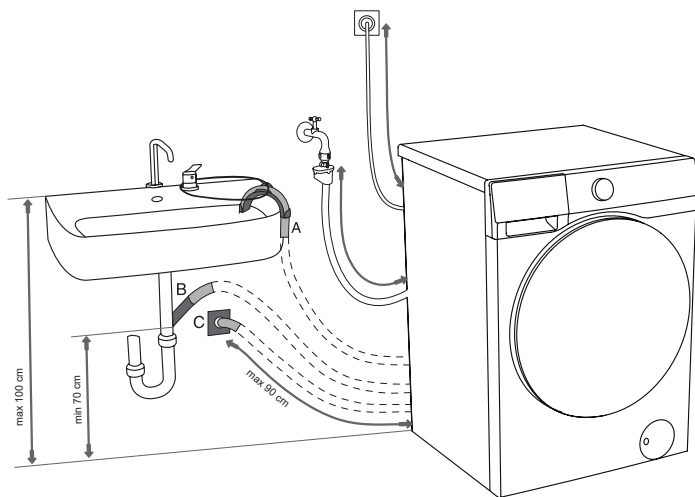

A L'estremità del tubo di scarico può essere posizionata sopra un lavandino o una vasca da bagno. Utilizzare una corda inserita attraverso l'apertura nel supporto del gomito per fissare il tubo ed evitare che scivoli sul pavimento.

B Il tubo di scarico può anche essere collegato direttamente allo scarico del lavandino. Un lavandino troppo piccolo non è idoneo. Fare attenzione perché l'acqua scaricata potrebbe essere calda.

C Il tubo di scarico può anche essere collegato a uno scarico a parete con un sifone. Il sifone deve essere installato correttamente per consentire la pulizia.

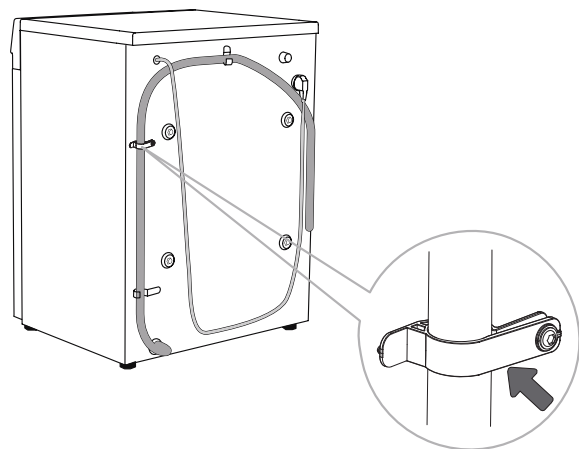

D Il tubo di scarico deve essere fissato alle clip sul retro dell'apparecchio, come mostrato in figura.

⚠ Queste clip non devono essere rimosse in quanto ciò potrebbe impedire il normale lavaggio.

⚠ Assicurarsi che il tubo di scarico non sia danneggiato.

⚠ se il tubo di scarico non è collegato correttamente, non è possibile garantire un funzionamento sicuro e corretto dell'apparecchio.

COLLEGAMENTO ALLA RETE ELETTRICA

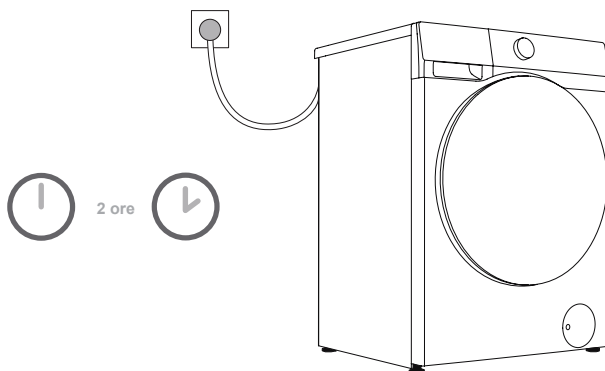

 **Prima di collegare l'apparecchio alla rete elettrica, attendere almeno 2 ore fino a quando non raggiunge la temperatura ambiente.**

Collegare l'apparecchio a una presa di corrente con messa a terra. Dopo l'installazione, la presa deve essere accessibile senza ostacoli. La presa deve essere dotata di protezione di messa a terra. Le informazioni sull'apparecchio sono indicate sulla targhetta identificativa.

 **Si consiglia di utilizzare una protezione da sovratensione per proteggere l'apparecchio in caso di fulmine.**

 L'apparecchio non può essere collegato alla rete elettrica utilizzando una prolunga.

 Non collegare l'apparecchio a una presa di corrente destinata a piccoli carichi.

 Non collegare o scollegare l'apparecchio quando le mani sono bagnate.

 Qualsiasi riparazione e manutenzione dell'apparecchio deve essere eseguita da esperti qualificati.

 Se il cavo di alimentazione è danneggiato può essere sostituito solo da una persona autorizzata dal produttore.

AVVERTENZA PRIMA DI UTILIZZARE L'APPARECCHIO PER LA PRIMA VOLTA





















PRIMO UTILIZZO

Questo apparecchio è stato collaudato in fabbrica e può contenere una piccola quantità di residui d'acqua. Si consiglia di eseguire un programma "Pulizia cestello" (o altro programma ad alta temperatura) per rimuovere l'acqua residua dal cestello.

- Collegare l'apparecchio alla rete elettrica e aprire il rubinetto dell'acqua. Non ci deve essere bucato nel cestello. Selezionare e avviare il programma.

 Non utilizzare solventi o detersivi che potrebbero danneggiare l'apparecchio (osservare le raccomandazioni e le avvertenze fornite dai produttori di detersivi).

PRESTARE ATTENZIONE ALLE ETICHETTE SUL BUCATO



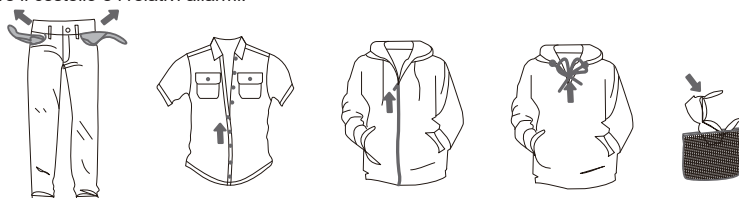

Lavaggio	Temp. max. di lavaggio 95 °C	Temp. max. di lavaggio 60 °C	Temp. max. di lavaggio 40 °C	Temp. max. di lavaggio 30 °C	Lavare solo a mano	Non lavare
	 	 	 	 		
Candeggio	Candeggio in acqua fredda 			Candeggio non consentito 		
Lavaggio a secco	Lavaggio a secco con tutti gli agenti 	Solvente petrolifero R11, R113 	Lavaggio a secco in cherosene, alcool puro e R113 	Lavaggio a secco non consentito 		
Stiratura	Ferro da stiro a max. 200 °C 	Ferro da stiro a max. 150 °C 	Ferro da stiro a max. 110 °C 	Stiratura non consentita 		
Asciugatura	Asciugare in piano (posizionare su una superficie piana) 	Asciugatura a goccia  Asciugatura su stenditoio 	Temperatura elevata  Bassa temperatura 	Non asciugare in asciugatrice 		

PREPARARE PER IL LAVAGGIO

1. Il bucato deve essere selezionato per tipo di tessuto (cotone, miscele, seta, lana, ecc.), istruzioni per l'etichetta di cura, colore (bianco, colorato) e sporco.
2. Svuotare le tasche; rimuovere gli oggetti metallici che possono danneggiare la biancheria o l'elettrodomestico; allacciare i bottoni e girare gli indumenti con bottoni o ricami a rovescio; chiudere tutte le cerniere; legare i lacci sugli indumenti con le coulisse.
3. Mettere i capi delicati e gli oggetti piccoli o leggeri in un sacchetto per il bucato speciale e lavarli insieme ad altri capi di bucato.
4. Rovesciare gli articoli soggetti a pilling o tessuti a pelo lungo prima del lavaggio.
5. Le macchie lasciate troppo a lungo possono essere difficili da rimuovere. Trattare le aree sporche come polsini e collari prima del lavaggio (vedere il capitolo "Suggerimenti per la rimozione delle macchie").
6. Non lavare trapunte pesanti, peluche o oggetti in sacchetti per il bucato separatamente nel cestello per evitare di sbilanciare il cestello e i relativi allarmi.



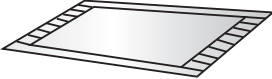

CAP I NON LAVABILI E NON ASCIUGABILI

 <p>Prodotti in pelle e pelliccia (rischio di deformazione)</p>	 <p>Rayon e i suoi prodotti miscelati (rischio di scolorimento o deformazione)</p>	 <p>Grandi cuscini in gomma spessi (rischio di danni o malfunzionamento)</p>
 <p>Cappelli con materiali duri (rischio di danni e malfunzionamento dell'apparecchio)</p>	 <p>Cuscini, guanciali, articoli con ovatta di cotone, schiuma e altri materiali spugnosi, copri tappeti (rischio di danneggiamento o malfunzionamento)</p>	<p>Altri: Vestiti stropicciati o goffrati; piumini rivestiti; tessuti in crepe; abiti facilmente deformabili (abiti, giacche, cravatte, abiti, ecc.); vestiti facilmente vaporosi (velluto, flanella di cotone).</p>

CAP I NON ASCIUGABILI (PER MODELLI CON ASCIUGATRICE)

 <p>Qualsiasi capo contrassegnato da grafica (rischio di danni al bucato)</p>	 <p>Indumenti di lana (rischio di restringimento o perdita di pelo)</p>	 <p>Collant e calze (rischio di danneggiamento o deformazione)</p>	 <p>Taglie abiti</p>
 <p>Cuscini o indumenti con pelliccia (rischio di danneggiamento o malfunzionamento)</p>	 <p>Piumoni (rischio di danneggiamento o malfunzionamento)</p>	 <p>Vestiti con pizzo o ricamo, e nuove fibre sintetiche (fibre finissime) (rischio di deformazione)</p>	 <p>Seta</p>



 Il bucato non lavabile e non asciugabile include, a titolo esemplificativo ma non esaustivo, gli articoli di cui sopra.

 Gli oggetti bagnati che gocciolano ancora non sono adatti per l'asciugatura in asciugatrice e possono attivare allarmi.

AGGIUNTA DI DETERSIVO/AMMORBIDENTE

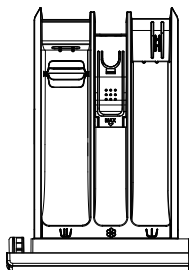
CASSETTO DETERGENTE



Cassetto detergente	
	Vano dosatore prelavaggio
	Scomparto dosatore detergente
	Scomparto dosatore ammorbidente

PRECAUZIONI PER L'USO

1. Utilizzare sempre un detersivo ad alta efficienza, neutro e poco schiumogeno adatto a questo apparecchio. La quantità di detersivo dipende dal tipo, dal livello del terreno, dal colore del bucato e dalla temperatura di lavaggio. Aggiungere la quantità appropriata in base alle istruzioni di dosaggio del produttore del detersivo.
2. Una quantità eccessiva di detersivo può provocare formazione di schiuma che a sua volta compromette l'efficienza del lavaggio. Se viene rilevata una schiuma eccessiva, l'elettrodomestico potrebbe sospendere il programma per la formazione di schiuma.
3. L'uso di detersivo insufficiente può causare uno scarso effetto di lavaggio e potrebbe portare all'accumulo di incrostazioni nel fusto e nei tubi dell'acqua.
4. Si consiglia di aggiungere il detersivo in polvere subito prima dell'inizio del ciclo di lavaggio. Se aggiunto in anticipo, assicurarsi che lo scomparto dell'erogatore del detersivo sia completamente asciutto; in caso contrario, il detersivo in polvere potrebbe indurirsi e agglomerarsi prima dell'inizio del ciclo di lavaggio.
5. Non utilizzare detersivo liquido quando si seleziona la funzione "Ritardo" o "Prelavaggio" (se disponibile) poiché verrà erogato immediatamente e potrebbe diventare appiccicoso nel vano del distributore o nel tamburo.
6. Non lasciare che il detersivo si indurisca, poiché ciò potrebbe causare ostruzioni, scarso risciacquo o odori sgradevoli.
7. Versare l'ammorbidente nello scomparto contrassegnato con  e seguire le raccomandazioni d'uso sulla confezione dell'ammorbidente. Non superare la linea MAX nello scomparto dell'ammorbidente, in quanto ciò potrebbe causare il rilascio prematuro dell'ammorbidente, con conseguente scarso effetto di lavaggio.
8. Tenere il detersivo e l'ammorbidente fuori dalla portata dei bambini.
9. Gli agenti decalcificanti corrosivi possono danneggiare l'apparecchio. Non utilizzare solventi. Non lavare il bucato pulito con solventi o sostanze infiammabili.
10. Se si utilizzano detersivi moderni privi di fosfati, possono comparire residui bianchi (striature, ecc.) sul bucato nero. In tal caso, spazzolare le striature e utilizzare un detersivo liquido.
11. Prima di avviare il programma, chiudere delicatamente il cassetto del detersivo. La chiusura forzata può causare la fuoriuscita del detergente in altri scomparti dell'erogatore o essere erogato troppo presto nel fusto. Fare attenzione a evitare che le dita rimangano impigliate quando si chiude il cassetto.
12. Una piccola quantità di acqua può rimanere nel vano del dosatore alla fine del ciclo di programma.
13. Il cassetto del distributore di detersivo non ha uno scomparto dedicato per l'aggiunta di disinfettanti, quindi si sconsiglia di aggiungere disinfettanti.

INSTALLAZIONE/USO DEL DEFLETTORE

Se gli accessori sono dotati di deflettori, seguire i passaggi di seguito riportati per installare i deflettori in una posizione tale da ottenere un migliore effetto di dissoluzione del detersivo quando si utilizza il detersivo.

1. Estrarre la vaschetta del detersivo. Premere la linguetta nella vaschetta del detersivo per estrarla.
2. Con la linea di scala del deflettore rivolta verso il lato operativo, inserire prima nelle fessure i due montanti di guida su un lato del deflettore, poi tirare delicatamente la scatola del detersivo e, infine, dall'altro lato, inserire i due montanti di guida nelle fessure su quel lato.
3. Fare scorrere il deflettore in avanti e verso il basso per abbassarlo.
4. Rimettere la vaschetta del detersivo in posizione.

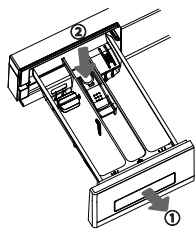

1

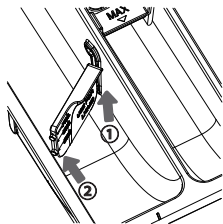

2

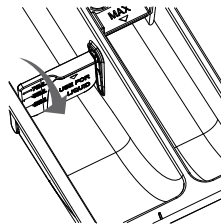

3

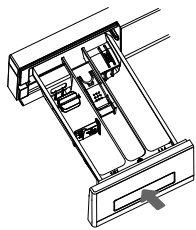

4

 Quando si utilizza detersivo in polvere o in gel, assicurarsi di rimuovere il deflettore per evitare residui di detersivo.

CARICAMENTO DELL'ELETTRODOMESTICO

Aprire lo sportello dell'elettrodomestico e inserire il bucato liberamente nel cestello dopo essersi assicurati che il cestello sia vuoto.

Chiudere lo sportello dell'apparecchio. Lo sportello è chiuso quando si sente un clic.

 Non sovraccaricare il cestello! Per il carico massimo, vedere "TABELLA PROGRAMMI". Se il cestello dell'elettrodomestico è troppo pieno, il bucato non verrà lavato a fondo.

 Assicurarsi che il bucato sia completamente inserito nel cestello per evitare che rimanga impigliato nello sportello.

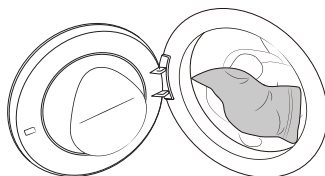
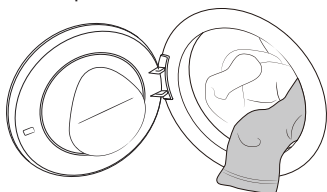

PRIMO UTILIZZO

Toccare "⏻" per accendere e accedere all'avvio della navigazione.



Configurare la lingua e la WLAN in base all'avvio della navigazione e alle esigenze effettive dell'utente e completare i Suggerimenti per l'uso.

Lingua

Impostare la lingua, l'impostazione predefinita è l'inglese, ruotare la manopola principale per selezionare, quindi toccare "○" per confermare la selezione e passare al passaggio successivo.

WLAN

L'apparecchio è collegato alla rete e la connessione WLAN dell'apparecchio viene completata in base alle istruzioni.

Se non è necessario connettersi alla rete, tenere premuto "○" per saltare.

Suggerimenti per l'uso

Guida operativa dell'interfaccia, toccare "○" continuamente per cambiare l'interfaccia della guida operativa ed entrare nell'interfaccia principale dopo il completamento.

PROGRAMMI E FUNZIONI

Interfaccia principale

Questa macchina adotta il metodo di controllo basato sul tocco dei tasti funzione + ruotare la manopola principale. I pulsanti Accensione, Avvio/Pausa, Indietro, Opzioni, Conferma e altri pulsanti funzione vengono azionati toccando i pulsanti; la selezione del programma viene azionata ruotando la manopola principale; le funzioni aggiuntive e altre impostazioni vengono azionate ruotando la manopola principale + toccando i pulsanti funzione.

La visualizzazione finale è soggetta alla situazione reale.



Descrizione icona

Icona	Nome	Descrizione
	Accensione	Utilizzato per accendere/spengere l'apparecchio.
	Avvio/Pausa	Utilizzato per avviare/mettere in pausa un programma.
	Indietro	Toccare per tornare all'interfaccia precedente; premere a lungo per tornare all'interfaccia principale.
	Opzioni	Toccare per accedere alla selezione di funzioni aggiuntive; premere a lungo per accedere alle impostazioni delle funzioni di sistema.
	Conferma	Utilizzato per confermare la selezione corrente.
	WLAN	Questa icona viene visualizzata quando l'apparecchio è connesso alla rete.
	Controllo Remoto	Questa icona viene visualizzata quando la funzione Controllo Remoto è attivata.
	Blocco dello sportello	Questa icona viene visualizzata quando lo sportello è bloccato.

TABELLA PROGRAMMI

Toccare il pulsante di accensione per accendere l'elettrodomestico. In base al tipo di materiale e al grado di sporco, ruotare la manopola principale a sinistra/destra per selezionare il programma appropriato. Durante il funzionamento, la manopola principale non gira automaticamente.

Programma	Carico massimo (kg)	Velocità massima (rpm)	Descrizione del programma
Eco 40-60 -	8	1400	È adatto per lavare indumenti di cotone con un normale grado di sporco.
Cotone (Freddo, 20 °C, 30 °C, 40 °C, 60 °C, 90 °C)	8	1400	È adatto per lavare tessuti di cotone o lino moderatamente o fortemente sporchi.
Sintetici (Freddo, 20 °C, 30 °C, 40 °C, 60 °C)	4	1400	È adatto per tessuti sintetici mediamente sporchi e tessuti di cotone.
Auto (Freddo, 20 °C, 30 °C, 40 °C)	4	1400	Può regolare automaticamente il tempo di lavaggio principale e i tempi di risciacquo in base al peso della biancheria ed è adatto per lavare la biancheria leggermente sporca.
Refresh (40 °C, 60 °C)	1	/	Viene utilizzato per la sterilizzazione, la rimozione delle rughe e la rimozione degli odori di un ridotto numero di capi asciutti. Richiede l'apertura del rubinetto e non è possibile aggiungere detersivo/ammorbidente.
Baby Care (40 °C, 60 °C, 90 °C)	2	1400	È adatto per vestiti e biancheria intima per bambini, ecc., sterilizzato e disinfettato con vapore ad alta temperatura. L'ammorbidente non è raccomandato per questo programma.
Allergy Care (60 °C)	2	1400	È adatto per lavare indumenti resistenti alle alte temperature e non facili da sbiadire e rimuove allergeni come pollini, acari e parassiti grazie alle temperature elevate.
Animali (Freddo, 20 °C, 30 °C, 40 °C, 60 °C)	4	1400	È adatto per lavare i vestiti con peli di animali domestici.
Pieno carico 59' (Freddo, 20 °C, 30 °C, 40 °C)	8	1400	È adatto per lavare indumenti quotidiani come cotone, fibre sintetiche o tessuti misti in un breve lasso di tempo.
Power 39' (Freddo, 20 °C, 30 °C, 40 °C)	4	1400	È adatto per lavare una piccola quantità di bucato molto sporco, con un ciclo di lavaggio intenso in un breve periodo di tempo.
Rapido 15' (Freddo, 20 °C, 30 °C, 40 °C)	2	800	È adatto per lavare una piccola quantità di bucato o biancheria leggermente sporca. Se si modifica l'impostazione predefinita, il tempo di lavaggio sarà più lungo.
Lenzuola (Freddo, 20 °C, 30 °C, 40 °C, 60 °C)	4	1400	È adatto per il lavaggio di indumenti di grandi dimensioni, come tende, lenzuola, copri piumini, ecc.
Lana (Freddo, 20 °C, 30 °C, 40 °C)	2	600	È adatto per indumenti di lana lavabili in lavatrice (fare riferimento ai requisiti dell'etichetta della biancheria).

Programma	Carico massimo (kg)	Velocità massima (rpm)	Descrizione del programma
Sport (Freddo, 20 °C, 30 °C, 40 °C)	4	1000	È indicato per il lavaggio di capi sportivi e casual realizzati con tessuti in microfibra.
Piumini (Freddo, 20 °C, 30 °C, 40 °C)	2	600	È adatto per lavare oggetti lavabili in lavatrice riempiti con fibre sintetiche, come cuscini, materassi e copriletti, e anche per lavare oggetti riempiti con piumino.
Risciacquo + Centrif -	8	1400	È adatto per sciacquare e centrifugare separatamente i capi. Non aggiungere detersivo per questo programma.
Pulizia Cestello (90 °C)	/	800	Serve per pulire il cestello e rimuovere eventuali residui di detersivo e batteri che possono accumularsi e svilupparsi, soprattutto quando si utilizzano programmi a bassa temperatura. Non aggiungere detersivo o ammorbidente per questo programma.
Centrif. -	8	1400	È adatto per centrifugare il bucato separatamente. Non aggiungere detersivo o ammorbidente per questo programma.

NOTA

- 1) Temperatura dell'acqua: Selezionare la temperatura dell'acqua appropriata per il programma di lavaggio scelto. Seguire sempre l'etichetta o le istruzioni per la cura del produttore dell'indumento durante il lavaggio per evitare danni ai vestiti.
- 2) La temperatura effettiva dell'acqua può differire dalla temperatura dichiarata del ciclo.
- 3) I risultati dei test dipendono dalla pressione dell'acqua, dalla durezza dell'acqua, dalla temperatura di ingresso dell'acqua, dalla temperatura ambiente, dal tipo di biancheria e dalla quantità di carico, dal grado di solatura, dal detersivo utilizzato, dalle fluttuazioni dell'alimentazione elettrica e dalle opzioni aggiuntive scelte.
- 4) Un eccessivo carico della biancheria durante il ciclo di lavaggio può ridurre l'efficienza del lavaggio, poiché l'apparecchio rileva inizialmente un peso inferiore e utilizza meno acqua. L'acqua insufficiente può anche causare danni al bucato e prolungare il tempo di lavaggio.
- 5) Pulizia Cestello (se disponibile): Assicurarsi che il cestello sia vuoto prima di utilizzare il programma Pulizia cestello. Si consiglia di eseguire questo programma almeno una volta al mese.
- 6) Durante la decalcificazione, utilizzare solo agenti decalcificanti con aggiunta di protezione anti-corrosione. (Utilizzare solo agenti decalcificanti non corrosivi. Seguire le istruzioni del produttore.) Terminare il processo di decalcificazione eseguendo più volte i programmi "Pulizia cestello" (o altri programmi ad alta temperatura) al fine di rimuovere qualsiasi agente decalcificante residuo. Si consiglia di eseguire la decalcificazione almeno una volta ogni sei mesi.



Il carico massimo o nominale si applica alla biancheria preparata secondo la norma IEC 60456.



Per un migliore effetto di lavaggio, si consiglia di caricare il cestello a 2/3 quando si utilizzano i programmi di cotone.

IMPOSTAZIONI E FUNZIONI AGGIUNTIVE

Dopo l'avvio, il display mostrerà il programma e i parametri predefiniti. Se si utilizzano i parametri predefiniti, toccare il pulsante **"Avvio/Pausa"** per avviare il programma. Gli utenti possono selezionare programmi e parametri appropriati e aggiungere funzioni aggiuntive secondo necessità.

Dopo aver toccato il pulsante **"Avvio/Pausa"** per avviare, alcune delle funzioni impostate non possono essere modificate. Se è necessario modificare le impostazioni, tenere premuto il pulsante **"Accensione"** per spegnere e riavviare per riselectare il programma e la funzione.

■ Prima di avviare il programma, selezionare il programma utilizzando la manopola principale e toccare il pulsante funzione per impostare la Temperatura, Risciacquo, Centrifuga, Vapore, Veloce e Anti Piega. Programmi diversi hanno diverse funzioni aggiuntive opzionali e gamme di selezione delle marce.

Accensione

Utilizzato per accendere/spegnere l'apparecchio.

Se è necessario spegnere il programma durante il funzionamento, tenere premuto il pulsante **"Accensione"** per spegnerlo. Quando il programma è in esecuzione, se non viene eseguita alcuna operazione per un periodo di tempo, l'apparecchio spegnerà automaticamente lo schermo ed entrerà nello stato di risparmio energetico. Ruotare la manopola principale o toccare il pulsante **"O"**, il pulsante di avvio/pausa o il pulsante di accensione per riattivare lo schermo. In modalità standby o al termine del programma, se non viene eseguita alcuna operazione per un periodo di tempo, l'apparecchio spegnerà automaticamente lo schermo. Se non viene eseguita alcuna operazione per un periodo di tempo dopo lo spegnimento dello schermo, l'apparecchio si spegne automaticamente. Nello stato di allarme, l'apparecchio non spegne lo schermo.

Avvio/Pausa

Avviare/mettere in pausa il programma.

Se lo sportello non è chiuso o bloccato, verrà visualizzato un allarme sullo schermo dopo aver premuto **"Avvio"**.

Temperatura

Utilizzato per selezionare la temperatura di lavaggio prima di avviare il programma.

Toccare questa opzione per impostare la temperatura di lavaggio prima di avviare il programma.

Toccare continuamente per scorrere le impostazioni. La temperatura può essere selezionata in base alle impostazioni seguenti: Freddo/20/30/40/60/90 °C. La temperatura di riscaldamento impostabile per ogni programma è diversa.

Risciacquo

Questa funzione modifica il numero predefinito di cicli di risciacquo.

Prima di avviare il programma, toccare questa opzione per impostare il numero di risciacqui. Toccare continuamente per scorrere le impostazioni. È possibile selezionare il numero di risciacqui: 1/2/3/4/5 volte. Il numero di risciacqui che possono essere impostati per ciascun programma è diverso.

Centrifuga

Questa funzione consente di regolare la velocità di centrifuga del programma.

Prima di avviare il programma, toccare questa opzione per impostare la velocità del programma. Toccare continuamente per scorrere le impostazioni. Le opzioni di velocità sono: 0/400/600/800/1000/1200/1400 rpm. L'intervallo di velocità che può essere impostato per ciascun programma è diverso. Selezionare "0 rpm" e l'apparecchio non girerà, ma scaricherà solo l'acqua.

Vapore

Questa funzione genera vapore per ridurre o eliminare le increspature e rendere i vestiti più comodi.

Prima di avviare il programma, toccare questa opzione per attivare la funzione Vapore.

Veloce

Questa funzione riduce il tempo di lavaggio del programma e accelera il processo di lavaggio.

Prima di avviare il programma, toccare questa opzione per ridurre la durata del programma. Toccare di nuovo per scorrere le impostazioni per Veloce.

Cotone, Sintetici, Power 39', e Baby Care possono selezionare due impostazioni. Non è possibile selezionare alcune delle impostazioni del programma. Le diverse impostazioni corrispondono a diversi carichi massimi del programma. Per i programmi con pesatura automatica, la selezione di questa funzione disabiliterà la pesatura automatica e la deselegione di questa funzione abiliterà nuovamente la pesatura automatica.

Anti Piega

Questa funzione aggiunge una modalità anti piega, che fa ruotare il cestello interno a intermittenza dopo la fine del programma per evitare la formazione di pieghe quando i vestiti non vengono tolti per lungo tempo.

Dopo aver selezionato il programma, toccare il pulsante "Anti Piega", l'icona si illumina e la modalità Anti piega viene automaticamente attivata al termine del programma. L'Anti Piega non può essere impostato quando la velocità di centrifuga è selezionata come "0 giri/min". Durante il funzionamento della funzione Anti Piega, toccare il pulsante Avvio/Pausa per terminare questa funzione. Se non viene eseguita alcuna operazione, il programma terminerà automaticamente dopo un massimo di 12 ore per impostazione predefinita.

Funzioni aggiuntive

■ Toccare  per accedere all'interfaccia delle impostazioni delle funzioni aggiuntive: Gli utenti possono impostare funzioni aggiuntive come Controllo Remoto, Blocco per Bambini, Muto, Fine programmata, Lavaggio a freddo, Prelavaggio, Intensivo, Rimuovi Macchie, ecc. secondo necessità. Ruotare la manopola principale per selezionare le funzioni aggiuntive, toccare "○" per confermare la selezione e toccarla nuovamente per annullarla. L'icona corrispondente è accesa per indicare che questa funzione è abilitata. A seconda dei programmi è possibile selezionare diverse funzioni aggiuntive.

Controllo Remoto

Questa funzione può attivare/disattivare il modulo di controllo remoto dell'apparecchio. Ruotare la manopola principale per selezionare questa funzione, toccare "○", l'icona  si illumina e la funzione Controllo Remoto. La stessa operazione può essere utilizzata per disattivare il Controllo Remoto.

Prima di attivare la funzione di Controllo Remoto, verificare che la funzione WLAN sia attivata e collegata normalmente e che lo sportello sia chiuso correttamente.

Quando la funzione WLAN è attivata e collegata normalmente, ma l'icona  sullo schermo non è accesa, è possibile visualizzare lo stato o impostare i parametri del programma e gli elementi funzionali (a seconda delle diverse autorizzazioni del modello) tramite il telefono cellulare, ma non è possibile avviare il programma da remoto.

Quando la funzione WLAN è attivata e collegata normalmente e l'icona  sullo schermo è accesa, è possibile impostare i parametri del programma e gli elementi funzionali tramite il telefono cellulare ed è possibile avviare il programma da remoto.

Dopo aver attivato la modalità Controllo Remoto, se non si interviene sull'intera macchina e sull'App per un periodo di tempo, si entra in modalità Risparmio Energetico e si spegne automaticamente se non si interviene entro 7 giorni.

Blocco per Bambini

Per impedire ai bambini di utilizzare la macchina per errore e interferenze esterne con il programma di lavaggio, questa macchina offre la funzione Blocco per Bambini.

Ruotare la manopola principale per selezionare questa funzione, toccare "○", l'icona  si illumina e la funzione Blocco per Bambini è attivata. La stessa operazione può essere utilizzata per rilasciare il Blocco per Bambini.

Al termine del programma, la funzione Blocco per Bambini verrà automaticamente annullata.

Muto

Questa funzione elimina altri suoni tranne il suono dell'allarme e riduce il rumore.

Ruotare la manopola principale per selezionare questa funzione e toccare "○" per attivare/disattivare la funzione Muto.



Fine programmata

Questa funzione consente di programmare il lavaggio a proprio piacimento. Selezionare il programma e la funzione, quindi selezionare la funzione per effettuare una prenotazione.

Ruotare la manopola principale per selezionare questa funzione, toccare "○" per accedere all'interfaccia di selezione dell'orario di prenotazione, ruotare la manopola principale per selezionare l'orario di fine della prenotazione, toccare "○", l'orario di prenotazione è illuminato, toccare il pulsante "Avvio/Pausa" per avviare la prenotazione.

Dopo che la prenotazione è stata impostata, prima che la funzione venga avviata, se l'utente cambia il programma, ripristina i parametri e le funzioni (ad eccezione della funzione Anti Piega), la prenotazione verrà automaticamente annullata;

L'orario di prenotazione è l'orario di fine del programma, incluso l'intero tempo di esecuzione del programma, quindi l'orario di prenotazione deve essere superiore all'orario di esecuzione del programma e il tempo massimo non può superare le 24 ore.

 Prima di avviare la funzione Fine programmata, assicurarsi che lo sportello sia chiuso correttamente e che l'icona "" sul display sia accesa.

Lavaggio a freddo

Questa funzione utilizza acqua fredda per il lavaggio e può regolare automaticamente l'intensità di lavaggio e il livello dell'acqua per lavaggi con risparmio energetico ed ecocompatibili.

Prima di avviare il programma, ruotare la manopola principale per selezionare questa funzione e toccare "○" per attivare/ disattivare la funzione di Lavaggio a freddo.

Prelavaggio

Questa funzione aggiunge un periodo di prelavaggio prima della fase di lavaggio principale ed è adatta per bucato molto sporco.

Prima di avviare il programma, ruotare la manopola principale per selezionare questa funzione e toccare "○" per attivare/disattivare la funzione Prelavaggio.

Intensivo

Questa funzione aumenta il tempo di lavaggio intenso e aumenta la potenza di lavaggio.

Prima di avviare il programma, ruotare la manopola principale per selezionare questa funzione e toccare "○" per attivare/disattivare la funzione Intensivo.

Rimuovi macchie

Questa funzione viene utilizzata per il lavaggio di macchie speciali.

Prima di avviare il programma, ruotare la manopola principale per selezionare questa funzione e toccare "○" per accedere alla selezione di diversi tipi di macchie. Dopo aver selezionato una macchia, toccare "○" per confermare la selezione e toccarla di nuovo per annullare la selezione. Se il programma viene modificato, il tipo di macchia selezionato verrà automaticamente annullato.

TABELLA DELLE FUNZIONI

Programma	Temperatura	Risciacquo	Centrifuga	Vapore	Veloce	Anti Piega	Blocco per Bambini	Muto	Prelavaggio	Fine programmata	Intensivo	Rimuovi macchie	Lavaggio a freddo
Eco 40-60	-	-	•	-	-	-	•	•	-	•	-	-	-
Cotone	•	•	•	•	•	•	•	•	•	•	•	•	•
Sintetici	•	•	•	•	•	•	•	•	•	•	•	•	•
Auto	•	•	•	-	-	•	•	•	•	•	-	-	-
Refresh	•	-	-	-	-	-	•	•	-	•	-	-	-
Baby Care	•	•	•	◦	•	•	•	•	•	•	•	-	-
Allergy Care	-	•	•	◦	-	•	•	•	•	•	•	-	-
Animali	•	•	•	•	-	•	•	•	•	•	•	-	•
Pieno carico 59'	•	•	•	-	-	•	•	•	•	•	-	-	-
Power 39'	•	•	•	-	•	•	•	•	•	•	-	-	-
Rapido 15'	•	•	•	-	-	•	•	•	-	•	-	-	-
Lenzuola	•	•	•	-	-	•	•	•	•	•	•	-	•
Lana	•	•	•	-	-	-	•	•	-	•	-	-	-
Sport	•	•	•	-	-	•	•	•	•	•	•	-	•
Piumini	•	•	•	-	-	•	•	•	-	•	-	-	-
Risciacquo + Centrif	-	•	•	-	-	•	•	•	-	•	-	-	-
Pulizia Cestello	-	-	-	-	-	-	•	•	-	•	-	-	-
Centrif.	-	-	•	-	-	•	•	•	-	•	-	-	-

- Funzioni opzionali
- Funzioni non opzionali
- Funzioni predefinite integrate non cancellabili

■ Tenere premuto  per accedere all'interfaccia delle impostazioni delle funzioni di sistema: Gli utenti possono selezionare WLAN, APP e Associazione, Lingua, Programma utente, Promemoria Pulizia Cesto, Luce del Tamburo, Sistema e altre impostazioni di funzione del sistema secondo necessità, ruotare la manopola principale per selezionare l'opzione funzione e toccare "○" per confermare la selezione. L'icona corrispondente è accesa per indicare che questa funzione è abilitata.

WLAN

Ruotare la manopola principale per selezionare questa opzione, toccare "○" per attivare/disattivare la funzione WLAN dell'apparecchio e premere a lungo "○" per impostare l'apparecchio per la connessione alla rete WLAN.

Passaggi per configurare la rete:

1. Accendere l'alimentazione, premere a lungo  e ruotare la manopola principale per selezionare "WLAN".
2. Premere a lungo "○" per avviare la configurazione della rete e lo schermo visualizza "Connessione".
3. Quindi, seguire le istruzioni sull'APP. Dopo che la connessione è stata completata, la schermata visualizza l'interfaccia di conferma del completamento della configurazione di rete.
4. In caso di mancato completamento, è possibile ripetere l'operazione dal primo passaggio.

APP e Associazione

Questa funzione deve essere utilizzata quando la funzione "WLAN" è attivata e la connessione è normale. Ruotare la manopola principale per selezionare questa opzione e toccare "○" per accedere all'interfaccia di impostazione "Aggiunta di un utente" e "Scollegare".

Dopo che l'elettrodomestico è stato collegato correttamente alla rete e associato, l'elettrodomestico può essere controllato a distanza tramite l'app sul telefono cellulare.

Lingua

Ruotare la manopola principale per selezionare questa opzione e toccare "○" per accedere all'interfaccia delle impostazioni "Lingua". Dopo aver ruotato la manopola principale per selezionare la lingua, toccare "○" per confermare la selezione.

Programma utente

Gli utenti possono impostare il programma da visualizzare sulla home page.

Ruotare la manopola principale per selezionare questa opzione e toccare "○" per accedere all'interfaccia delle impostazioni "Programma utente".

Ruotare la manopola principale per selezionare un programma, toccare "○" per annullare la selezione e toccarla nuovamente per confermare la selezione.

I programmi "Pulizia cestello" ed "Eco 40-60" non possono essere rimossi dalla home page.

Promemoria Pulizia Cesto

Questa opzione consente di impostare il ciclo di promemoria pulizia cesto.

Ruotare la manopola principale per selezionare questa opzione e toccare "○" per accedere all'interfaccia delle impostazioni "Promemoria Pulizia Cesto". Ruotare la manopola principale per selezionare il ciclo di promemoria e toccare "○" per confermare la selezione.



Luce del Tamburo

Questa opzione consente di accendere/spegnere manualmente la Luce del Tamburo.

Dopo che la Luce del Tamburo è accesa, la Luce del Tamburo si accende automaticamente quando la macchina è accesa, il programma è in pausa, il programma termina o quando il programma è in esecuzione ruotando la manopola principale o toccando un pulsante efficace.

Sistema

Questa opzione consente di accedere alle interfacce delle impostazioni come "Aggiornamento del sistema", "Reset", "Demo", "Suggerimenti per l'uso", "Licenze software", ecc.

 Dopo l'attivazione della modalità "Demo", il programma non può essere avviato. Per uscire dalla modalità "Demo", tenere premuto  per accedere alle impostazioni del sistema, ruotare la manopola principale per selezionare "Sistema", toccare "○", ruotare la manopola principale per selezionare "Demo" e toccare "○" per spegnerlo.

COLLEGAMENTO SMART

Accedere all'interfaccia "Impostazioni" sul tuo smartphone o tablet, abilitare le connessioni Bluetooth e wireless ed eseguire la connessione a una rete wireless.

 **NOTA:**

Questo elettrodomestico supporta Wi-Fi a 2,4 GHz.

Quando la funzione Wi-Fi è abilitata, il consumo energetico dell'apparecchio aumenta. Tuttavia, la potenza del Wi-Fi è inferiore a 2 W, quindi non influisce sulla valutazione dell'efficienza energetica dell'apparecchio.

Download

Cercare ConnectLife dall'APP Store sullo smartphone o tablet (Google Play Store, Apple App Store), quindi eseguire il download e installare l'APP.

 **NOTA:**

Per migliorare le prestazioni e l'esperienza, l'APP potrebbe aggiornarsi senza preavviso.

Login

Accedere a ConnectLife con il proprio account. Se non si dispone di un account ConnectLife, sarà necessario crearne uno nuovo. Per i dettagli, consultare le istruzioni per l'uso dell'APP.





 **NOTA:**

Se si dispone già di un account Google, è possibile accedere direttamente utilizzando l'account Google.



Associazione del dispositivo

1. Apri ConnectLife sul tuo smartphone o tablet.
2. Collega il tuo elettrodomestico in ConnectLife come segue:
 - A. Fare clic su "+" sull'interfaccia "Home", quindi selezionare "Aggiungi dispositivo" o "Scansione".
 - B. Scegliere "Lavatrice" o fare clic su "Scansione QR/codice a BARRE" o "Inserimento manuale".
 - C. Scansionare il "QR/codice a BARRE" sull'apparecchio o inserire manualmente il dispositivo "SN". Se non riesci a trovarlo, fai clic su "(?)" per le istruzioni.
 - D. Leggere le istruzioni e utilizzare l'apparecchio fino a quando non passa allo stato "Connessione", quindi fare clic su "AVANTI".
 - E. L'APP inizia a eseguire la ricerca dell'apparecchio. È possibile selezionare l'elettrodomestico desiderato dall'elenco di ricerca. Se non è presente, controllare se il Bluetooth è attivato. Mantenere il Bluetooth in modalità attiva, quindi fare clic su "AVANTI".
 - F. Selezionare il Wi-Fi di casa, inserire la password e fare clic su "COLLEGA". L'elettrodomestico avvia il processo di connessione e di associazione.
 - G. Dopo aver eseguito correttamente l'associazione, è possibile impostare il nome dell'apparecchio e la stanza in cui si trova.
 - H. L'elettrodomestico può ora essere controllato a distanza tramite l'APP.

Scollegare

1. Eliminare l'associazione dell'elettrodomestico:
 - A. Controllare e assicurarsi che la funzione "WLAN" sia attivata e collegata normalmente.
 - B. Tenere premuto  per accedere all'interfaccia delle impostazioni delle funzioni di sistema.
 - C. Ruotare la manopola principale per selezionare "APP e Associazione" e toccare  per confermare la selezione.
 - D. Ruotare la manopola principale per selezionare "Scollegare" e toccare  per confermare la selezione.
 - E. Selezionare "CONTINUA" e toccare  per eliminare tutte le associazioni.
2. Eliminare l'associazione sul dispositivo smart:
 - A. Selezionare e toccare l'apparecchio di cui si desidera eliminare l'associazione nella pagina "Dispositivi".
 - B. Toccare "Impostazioni" per accedere alla pagina delle impostazioni.
 - C. Toccare "Rimuovi dispositivo" per disaccoppiare l'apparecchio sull'app ConnectLife.

Eliminazione dati

Tenere premuto  per accedere alle impostazioni di sistema. Ruotare la manopola principale per selezionare "Sistema" e toccare . Ruotare la manopola principale per selezionare "Reset" e toccare . Seguire le istruzioni visualizzate sullo schermo per ripristinare il sistema. Dopo il ripristino del sistema, i dati memorizzati sul dispositivo dell'utente verranno eliminati.

AVVIO DEL PROGRAMMA

Selezionare i parametri del programma e della funzione, controllare che il detersivo sia stato aggiunto nell'erogatore del detersivo e toccare il pulsante Avvio/Pausa per avviare il programma.

FINE DEL PROGRAMMA

Al termine del programma, l'apparecchio emette un tono acustico e il display presenta l'interfaccia finale. L'interfaccia finale mostra il consumo energetico, il tempo di funzionamento, il consumo di acqua e il numero di risciacqui di questo programma (se viene aggiunta la funzione di asciugatura o la funzione Anti Piega, l'interfaccia del display sarà diversa al termine del programma). Per lo spegnimento dell'apparecchio, premere il pulsante di accensione per spegnere. Se non si esegue alcuna operazione per un periodo di tempo, l'apparecchio spegnerà automaticamente lo schermo. Se non si esegue alcuna operazione per un periodo di tempo dopo lo spegnimento dello schermo, l'apparecchio si spegne automaticamente.



Al termine del programma, spegnere l'apparecchio, chiudere il rubinetto, scollegare il cavo di alimentazione dalla presa, aprire lo sportello e rimuovere il bucato dal cestello.



Alcuni programmi rilevano automaticamente il peso del bucato prima del lavaggio e la durata del programma viene regolata automaticamente.

INTERRUZIONE E MODIFICA DEL PROGRAMMA

INTERROMPERE IL PROGRAMMA

Per interrompere o annullare il programma durante il funzionamento, è necessario spegnere l'apparecchio.

MODIFICA DEL PROGRAMMA

Per cambiare il programma durante il funzionamento, spegnere e riaccendere l'apparecchio, selezionare il programma desiderato e le funzioni extra, quindi premere il pulsante "Avvio/Pausa" per avviare il nuovo programma.

METTERE IN PAUSA IL PROGRAMMA

Il programma può essere messo in pausa in qualsiasi momento durante il funzionamento del programma premendo il pulsante "Avvio/Pausa". Quando il programma viene messo in pausa/lampeggia per il resto del tempo sul display, il programma viene messo in pausa. Se le seguenti condizioni sono soddisfatte, la serratura dello sportello viene sbloccato automaticamente ed è possibile aprire lo sportello.

1. La temperatura nel cestello deve essere inferiore al valore di sicurezza impostato;
 2. Il livello dell'acqua nel cestello deve essere inferiore al valore di sicurezza impostato.
- Per riprendere il programma, chiudere prima lo sportello, quindi premere il pulsante "Avvio/Pausa". Il programma di lavaggio/asciugatura viene messo in pausa e, quando viene riavviato, il programma continuerà a funzionare dal punto in cui è stato interrotto. Il programma della centrifuga viene messo in pausa e, quando viene riavviato, il programma inizierà dall'inizio del ciclo della centrifuga.

AGGIUNGERE INDUMENTI

Se è necessario aggiungere indumenti durante il funzionamento del programma, premere il pulsante "Avvio/Pausa", il programma verrà messo in pausa e il programma sul display verrà messo in pausa/lampeggerà per il resto del tempo. Se le condizioni di sicurezza sono soddisfatte, la serratura dello sportello viene sbloccata automaticamente e l'icona della serratura dello sportello si spegnerà (l'icona "Aggiungere Indumenti"  si illuminerà per alcuni modelli), è possibile aprire lo sportello per aggiungere vestiti. Se l'icona della serratura dello sportello non si spegne, le condizioni di apertura dello sportello non sono soddisfatte e non è possibile aggiungere vestiti durante il lavaggio.

 Se durante il lavaggio viene aggiunta una quantità significativa di biancheria extra e il livello dell'acqua è insufficiente, l'efficacia della pulizia può diminuire, poiché l'apparecchio calcola l'assunzione di acqua in base al peso iniziale della biancheria. L'acqua insufficiente può anche causare danni al bucato a causa dell'attrito e il tempo necessario per il lavaggio aumenta.

GUASTO

In caso di guasto, il programma verrà interrotto.

Le luci di segnalazione lampeggianti e un segnale acustico avviseranno di tale occorrenza (vedere il capitolo CODICI DI ERRORE E RISOLUZIONE DEI PROBLEMI) e il codice di guasto (F:XX) verrà indicato sullo schermo.

GUASTO ALL'ALIMENTAZIONE ELETTRICA

In caso di mancanza di alimentazione (interruzione di corrente), il programma di lavaggio viene interrotto. Quando l'alimentazione viene ripristinata, il programma viene ripreso dal punto in cui è stato interrotto.

 **Se c'è ancora acqua nell'apparecchio dopo un'interruzione di corrente, non aprire lo sportello fino a quando non si è scaricata manualmente l'acqua utilizzando il filtro della pompa.**

APERTURA DI EMERGENZA DELLO SPORTELLO

In caso di mancata apertura dello sportello a causa di interruzione di corrente o altre circostanze speciali, la leva di blocco dello sportello sul coperchio della pompa può essere utilizzata per l'apertura di emergenza.

 **NOTA:**

1. Non utilizzare questa funzione quando l'apparecchio funziona normalmente.
2. Prima dell'uso, assicurarsi che il cestello interno abbia smesso di girare, che la temperatura sia sicura e che il livello dell'acqua sia inferiore all'ingresso del bucato. Se il livello dell'acqua supera l'ingresso del bucato, scaricare l'acqua attraverso il tubo di scarico (se presente) o svitando lentamente il filtro della pompa.
3. Metodo di funzionamento: Aprire il coperchio della pompa e utilizzare uno strumento per abbassare la leva di blocco dello sportello. Lo sportello può quindi essere aperto (come mostrato in figura). Riportare la leva di blocco dello sportello nella sua posizione originale dopo averlo aperto.

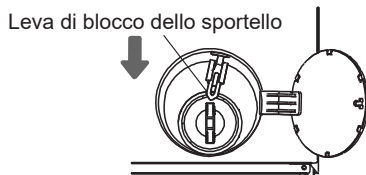

MANUTENZIONE E PULIZIA

 Una manutenzione regolare può prolungare la durata dell'apparecchio. Prima della manutenzione, scollegare l'apparecchio dalla rete elettrica e chiudere il rubinetto dell'acqua.

 I bambini non devono pulire l'apparecchio o eseguire attività di manutenzione senza un'adeguata supervisione.

PULIZIA DEL CASSETTO DEL DETERSIVO

 Pulire regolarmente il cassetto del detersivo.

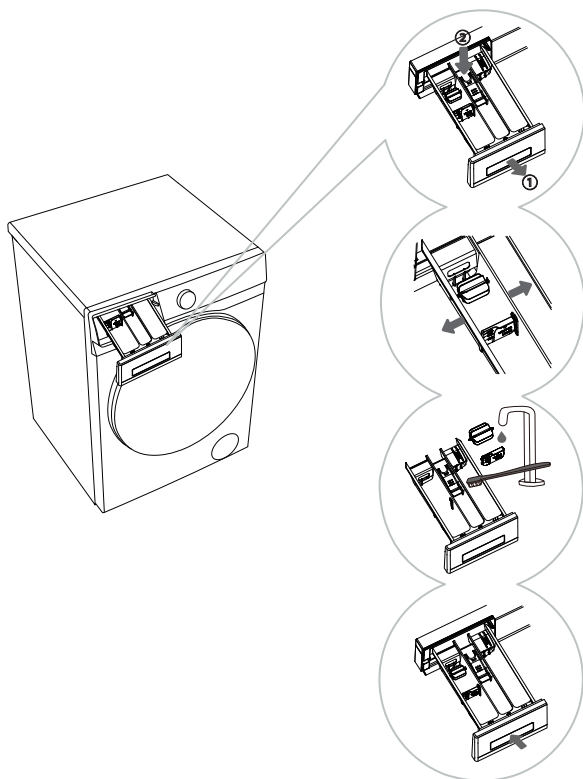

1 Tirare fuori la vaschetta del detersivo. Premere la linguetta nella vaschetta del detersivo per estrarla. (Fare riferimento alla posizione indicata dalla freccia nella figura a sinistra)

2 Piegare delicatamente con la mano lo scomparto principale del detersivo per deformarlo leggermente e rimuovere il deflettore e il rullo.

3 Utilizzare una spazzola per pulire separatamente il deflettore, il rullo e la vaschetta del detersivo.

4 Pulire il detersivo rimanente dal fondo della vaschetta del detersivo e asciugarla. Dopo aver asciugato il deflettore e il rullo, reinstallarli nelle loro posizioni originali e reinstallare la vaschetta del detersivo in posizione.

 Durante l'installazione del rullo, assicurarsi che i montanti di posizionamento alle due estremità del rullo corrispondano ai fori di posizionamento della vaschetta del detersivo.

 Non mettere la vaschetta del detersivo in lavastoviglie per il lavaggio.

PULIZIA DEL TUBO DI ALIMENTAZIONE DELL'ACQUA, DELL'ALLOGGIAMENTO DEL DISTRIBUTORE DI DETERGENTE E DELLA GUARNIZIONE IN GOMMA DELLO SPORTELLO

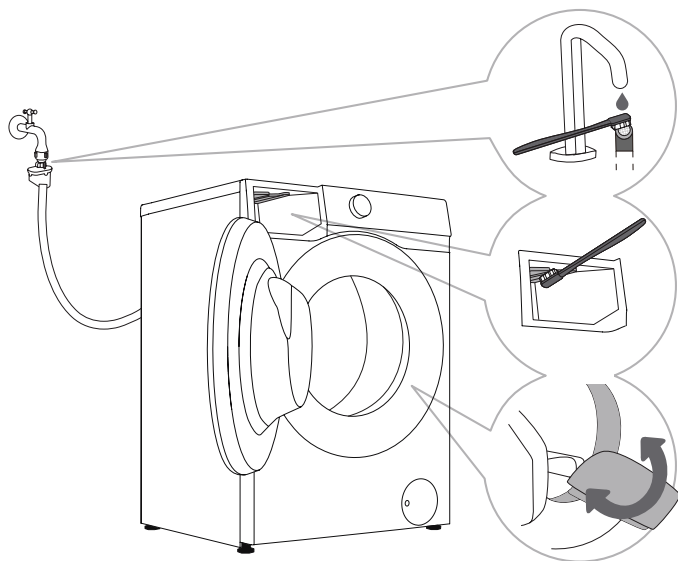

1 Pulire regolarmente il filtro del tubo di alimentazione dell'acqua.

2 Utilizzare una spazzola per pulire l'intero alloggiamento del distributore di detersivo, in particolare gli ugelli sulla parte superiore.

3 Dopo ogni lavaggio, pulire la guarnizione in gomma dello sportello per prolungarne il ciclo di vita. Per evitare la formazione di muffe sulla guarnizione, lasciare lo sportello leggermente aperto dopo il lavaggio per consentire all'umidità di evaporare prima di chiudere lo sportello.

PULIZIA FILTRO POMPA

 Durante la pulizia del filtro della pompa potrebbe fuoriuscire acqua. Si consiglia pertanto di posizionare un panno assorbente sul pavimento. Assicurarsi che l'acqua si sia raffreddata prima di rilasciarla dall'elettrodomestico.

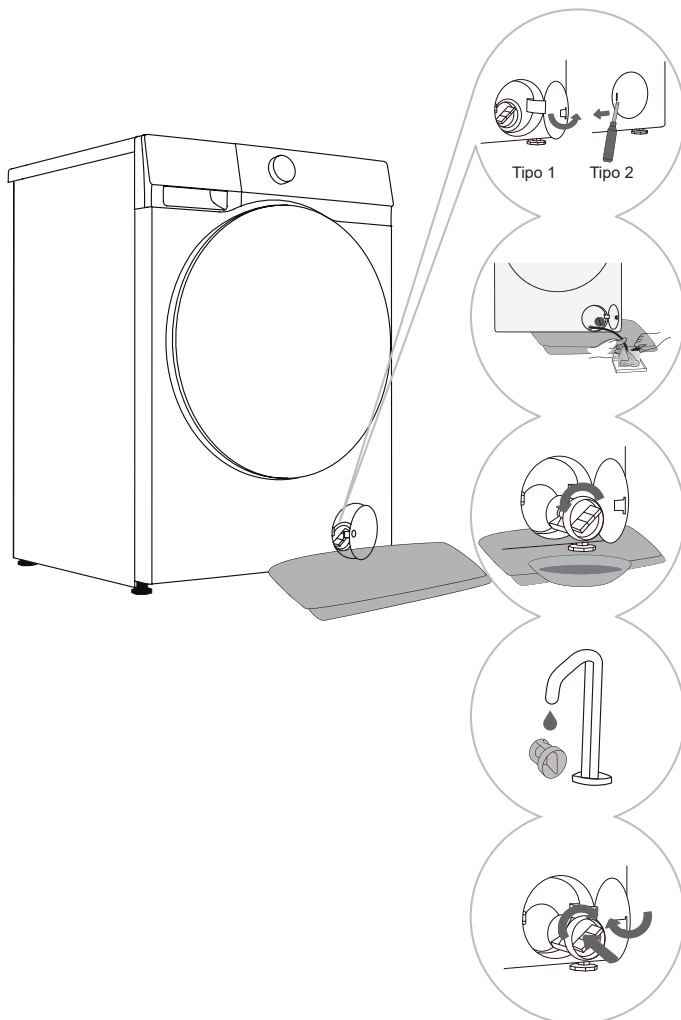

1 Aprire il filtro pompa cover. Tipo 1: Premere il coperchio del filtro della pompa per aprirlo. Tipo 2: Utilizzare uno strumento adatto (cacciavite a taglio o simile) per aprire il coperchio del filtro della pompa. (Il tipo varia a seconda del modello.)

2 Posizionare un asciugamano sotto il coperchio del filtro. Se l'apparecchio è dotato di un tubo di scarico, posizionare l'estremità del tubo in un contenitore. Ruotare il tappo del tubo di scarico fino a quando non si allenta e rimuoverlo per consentire all'acqua di defluire naturalmente. Quindi rimontare il tappo del tubo di scarico. Se non è presente alcun tubo di scarico, posizionare un contenitore sotto il filtro della pompa. (Il tipo varia a seconda del modello.)

3 Ruotare lentamente il filtro della pompa in senso antiorario. Estrarre il filtro della pompa per consentire all'acqua di defluire lentamente.

4 Pulire il filtro della pompa sotto l'acqua corrente.

5 Reinstallare il filtro della pompa come mostrato in figura e serrarlo ruotandolo in senso orario. Per una buona tenuta, la superficie della guarnizione del filtro deve essere pulita.

 Il filtro della pompa deve essere pulito tempestivamente, soprattutto dopo aver lavato del bucato molto sporco, lanoso o molto vecchio.

 Pulire anche il filtro della pompa se l'apparecchio non può avviare il ciclo di centrifuga o quando ci sono detriti nella pompa (bottoni, monete, forcine o fermagli, ecc.).

 Non aprire il filtro della pompa mentre l'apparecchio è in funzione. Non utilizzare l'apparecchio fino a quando il filtro della pompa non è installato in modo sicuro per evitare perdite o malfunzionamenti.

PULIZIA FILTRO INGRESSO

Controllare e pulire regolarmente il filtro di ingresso.

Pulire immediatamente il filtro di ingresso se l'alimentazione dell'acqua è lenta.

La procedura è descritta di seguito:

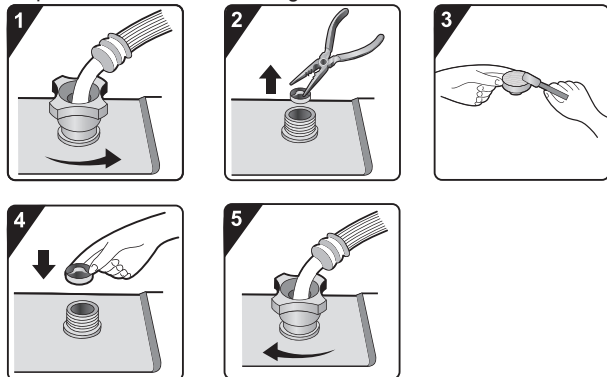

1 Chiudere il rubinetto dell'acqua e svitare il tubo di alimentazione dell'acqua.

2 Rimuovere il filtro di ingresso.

3 Pulire il filtro di ingresso.

4 Reinstallare il filtro di ingresso.

5 Collegare il tubo di alimentazione dell'acqua. Aprire il rubinetto dell'acqua e assicurarsi che non vi siano perdite al collegamento.

 Il filtro di ingresso raccoglie impurità e sedimenti dalla rete idrica. Si consiglia di pulirlo almeno ogni sei mesi, o più frequentemente se si dispone di acqua dura o si nota l'accumulo di incrostazioni.

PULIZIA ESTERNA

 **Scollegare sempre l'apparecchio dalla rete elettrica prima di pulirlo.**

Pulire l'esterno dell'apparecchio e l'unità di visualizzazione utilizzando un panno di cotone morbido e umido e acqua. Quindi, utilizzare un panno morbido e asciutto per asciugare l'apparecchio.

 Non utilizzare solventi o detersivi che potrebbero danneggiare l'apparecchio (osservare le raccomandazioni e le avvertenze fornite dai produttori di detersivi).

Pulire lo sportello dell'elettrodomestico con un panno umido, quindi asciugarlo con un panno morbido e asciutto.

 Non utilizzare acqua in eccesso per pulire l'apparecchio.

RISOLUZIONE DEI PROBLEMI

L'apparecchio è dotato di una serie di funzioni di sicurezza automatiche per rilevare i guasti e adottare misure di sicurezza efficaci in modo tempestivo.

Questi guasti sono di solito minore entità e possono essere corretti rapidamente.

Se l'apparecchio non funziona normalmente, sullo schermo verrà visualizzato un messaggio di errore.

Si prega di fare riferimento al messaggio di avviso per l'azione appropriata.

Se i metodi di risoluzione dei problemi consigliati non risolvono il problema, contattare l'assistenza post-vendita.

L'utilizzatore si assume ogni responsabilità per eventuali conseguenze derivanti da riparazioni effettuate da se stesso o da personale non autorizzato.

Guasto	Risoluzione consigliata
La macchina non si avvia	<ul style="list-style-type: none">◇ Controllare se il cavo di alimentazione è collegato alla presa e se la presa funziona correttamente (testandola con un altro apparecchio).◇ Controllare se lo sportello è chiuso correttamente.◇ Controllare se il pulsante "Avvio/Pausa" è premuto. <p>La macchina si arresta durante il normale funzionamento</p> <ul style="list-style-type: none">◇ Controllare se lo sportello è chiuso correttamente. Chiudere lo sportello e premere il pulsante "Avvio/Pausa".◇ Verificare la presenza di schiuma eccessiva. L'elettrodomestico potrebbe sospendere il programma per eliminare la schiuma. Dopo l'eliminazione della schiuma, l'apparecchio riprenderà automaticamente il funzionamento.◇ Verificare se la protezione di sicurezza è stata attivata.
Il tempo visualizzato all'inizio del programma aumenta o diminuisce	<p>Questa è la regolazione adattiva dell'apparecchio ai fattori che influenzano il tempo di lavaggio.</p> <ul style="list-style-type: none">◇ Eccessiva schiuma.◇ Sbilanciamento causato da biancheria di grandi dimensioni.◇ Tempo di riscaldamento prolungato a causa della bassa temperatura di ingresso dell'acqua. <p>Come risultato di questi fattori, il tempo rimanente visualizzato viene ricalcolato e aggiornato di conseguenza (se l'apparecchio sta effettuando una regolazione dello sbilanciamento, il tempo visualizzato rimane invariato). Inoltre, l'apparecchio rileva il carico durante l'alimentazione dell'acqua e regola il tempo del programma di conseguenza (controllo fuzzy).</p>
Detersivo residuo o altri additivi nel cassetto del detersivo dopo il lavaggio	<ul style="list-style-type: none">◇ Controllare se il cassetto del detersivo è installato correttamente e mantenuto pulito.◇ Controllare se la pressione dell'acqua è normale e se il filtro di ingresso è intasato (vedere il capitolo "MANUTENZIONE E PULIZIA").
Cattivo odore nell'apparecchiatura	<ul style="list-style-type: none">◇ Il cattivo odore può essere causato dai materiali in gomma all'interno dell'apparecchio. È l'odore della gomma, che scompare dopo pochi utilizzi.

 La garanzia non copre i guasti o i guasti derivanti da fattori esterni (fulmini, guasti alla rete elettrica, disastri naturali, ecc.).

Guasto	Risoluzione consigliata
<p>Suono/rumore anomalo durante il lavaggio</p>	<ul style="list-style-type: none"> ◇ Nel cestello potrebbero essere caduti oggetti estranei come chiavi, monete o spilli. Arrestare l'apparecchio e verificare la presenza di oggetti estranei nel cestello. Se il rumore persiste dopo il riavvio, contattare l'assistenza post-vendita. ◇ Il bucato può essere distribuito in modo non uniforme nel cestello. Mettere in pausa il programma, sbloccare lo sportello e ridistribuire il bucato.
<p>Vibrazioni intense durante la centrifuga</p>	<ul style="list-style-type: none"> ◇ Controllare se l'apparecchio è a livello e se tutti e quattro i piedini sono saldamente appoggiati sul pavimento. Controllare se la vite/le aste di trasporto sono state rimosse. ◇ Le viti/aste di trasporto devono essere rimosse prima di utilizzare l'apparecchio. ◇ Controllare se tutti i supporti in schiuma sono stati rimossi dalla parte inferiore dell'apparecchio.
<p>Scarso effetto della centrifuga</p>	<p>L'apparecchio è dotato di un sistema di rilevamento e correzione del bilanciamento. Dopo aver rilevato uno sbilanciamento causato da biancheria pesante (ad esempio, accappatoi) e diversi tentativi di centrifuga, il sistema riduce automaticamente la velocità di centrifuga o addirittura interrompe il processo di centrifuga per proteggere l'apparecchio.</p> <ul style="list-style-type: none"> ◇ Se il bucato è ancora molto bagnato dopo la centrifuga, estrarre il bucato dal cestello, scuoterlo e quindi selezionare nuovamente il programma di centrifuga. ◇ Una schiuma eccessiva può compromettere l'effetto della centrifuga. Assicurarsi di utilizzare una quantità adeguata di detersivo a basso contenuto di schiuma. ◇ Controllare se la velocità di rotazione è impostata su "0" o "Nessun giro".
<p>Perdita d'acqua</p>	<ul style="list-style-type: none"> ◇ Perdita dal tubo di alimentazione dell'acqua. Controllare che il collegamento tra il rubinetto e il connettore del tubo di alimentazione dell'acqua non presenti perdite. Se c'è una perdita, avvolgere il nastro sigillante intorno all'estremità del rubinetto o sostituire il rubinetto. Si consiglia di verificare la tenuta del collegamento tra il connettore del tubo di alimentazione dell'acqua e la valvola di ingresso. Serrare il collegamento per eliminare le perdite. ◇ Perdita dal tubo di scarico. Per i modelli con scarico dall'alto, le fascette stringitubo di scarico non devono essere rimosse in quanto ciò comporterebbe uno scarico continuo dell'acqua. ◇ Perdita dal cassetto del detersivo. Il cassetto del detersivo non è chiuso ermeticamente. Spingere la maniglia per chiudere saldamente il cassetto del detersivo. ◇ Perdita dalla guarnizione dello sportello. Controllare la guarnizione dello sportello per verificare la presenza di corpi estranei e, pulire se necessario.
<p>Lavanderia stropicciata</p>	<ul style="list-style-type: none"> ◇ Il bucato non viene rimosso tempestivamente dal cestello. Al termine del ciclo di lavaggio, rimuovere prontamente il bucato dal cestello. ◇ La lavatrice è sovraccarica. Il cestello non deve essere pieno di bucato e deve essere possibile chiudere facilmente lo sportello. ◇ La velocità di rotazione è troppo alta. Impostare una velocità di centrifuga adatta al tipo di bucato.

GUASTO ASCIUGATRICE (PER I MODELLI DI ASCIUGATRICE)

Guasto	Risoluzione consigliata
L'apparecchio non esegue il processo di asciugatura	<ul style="list-style-type: none">◇ Controllare se il programma di asciugatura è impostato.◇ Controllare se il rubinetto dell'acqua non è aperto.◇ Controllare se lo sportello è chiuso correttamente.◇ Controllare se il carico è eccessivo (vedere la TABELLA PROGRAMMI per i requisiti di capacità) ed estrarre parte del bucato per asciugarlo di nuovo.
Asciugatura incompleta	<ul style="list-style-type: none">◇ Controllare se il carico è eccessivo. In tal caso, ciò causerà un effetto di asciugatura insoddisfacente e un aumento delle pieghe. Separare il bucato nel cestello per l'asciugatura individuale.◇ Controllare se gli articoli più pesanti (ad esempio, cotone spesso) sono mescolati con quelli più leggeri (ad esempio, tessuti sintetici).◇ Asciugare il bucato separatamente per tipo.
Tempo di asciugatura troppo lungo	<ul style="list-style-type: none">◇ Controllare se il carico è eccessivo (vedere la TABELLA PROGRAMMI per i requisiti di capacità) ed estrarre parte del bucato per asciugarlo di nuovo.◇ Il bucato non è sufficientemente centrifugato (vedere la sezione "Scarso effetto della centrifuga" per indicazioni).◇ Una grande quantità di capi più pesanti (ad esempio, jeans).
Cattivo odore durante l'asciugatura	<ul style="list-style-type: none">◇ L'uso di detersivi o ammorbidenti con forti odori chimici può causare cattivo odore durante l'asciugatura.◇ Se l'apparecchio non viene pulito a fondo, lo sporco residuo può produrre cattivo odore durante l'asciugatura. Pulire regolarmente l'apparecchio (vedere il capitolo "MANUTENZIONE E PULIZIA") e rimuovere prontamente il bucato dopo l'asciugatura.

CODICI DI ERRORE E RISOLUZIONE DEI PROBLEMI

Se l'unità non funziona normalmente e vengono visualizzati i seguenti codici, ciò potrebbe non indicare un guasto. Fare riferimento ai CODICI DI ERRORE per le azioni appropriate.

Problema/ Guasto	Descrizione	Cosa fare?
F01	Guasto alimentazione dell'acqua	Verificare quanto segue: 1. Il rubinetto dell'acqua è aperto? La pressione è troppo bassa? 2. Il tubo di alimentazione dell'acqua è schiacciato? 3. Il filtro di ingresso è intasato? 4. Il tubo di alimentazione dell'acqua è congelato? Al termine della risoluzione dei problemi, premere il pulsante "Avvio/Pausa" per continuare il funzionamento.
F03	Guasto scarico acqua	Verificare quanto segue: 1. Il tubo di scarico è schiacciato? L'acqua scorre attraverso il tubo? 2. Il filtro sul tubo di scarico è intasato? 3. Il tubo di scarico è congelato? Al termine della risoluzione dei problemi, premere il pulsante "Avvio/Pausa" per continuare il funzionamento.
F24	Troppo pieno	Sospendere e riavviare il programma. Se l'apparecchio continua a tracimare, chiudere il rubinetto dell'acqua e contattare un tecnico dell'assistenza.
F13	Anomalia blocco sportello	Lo sportello è chiuso, ma non si riesce a bloccarlo. Spegner e riaccendere l'apparecchio. Quindi riavviare il programma di lavaggio. Se il guasto persiste, contattare un tecnico dell'assistenza.
F14	Anomalia sblocco sportello	La sportello è chiuso, ma non può essere sbloccato. Spegner e riaccendere l'apparecchio. Se il guasto persiste, contattare un tecnico dell'assistenza.
Altro	Guasto modulo elettronico	Spegner e riaccendere l'apparecchio. Riavviare il programma di lavaggio. Se il guasto persiste, contattare un tecnico dell'assistenza.
UNB	Allarme sbilanciamento	L'allarme che segnala uno sbilanciamento deve essere risolto con i seguenti metodi: 1. Bucato aggrovigliato Se il bucato è aggrovigliato, spegnere prima l'elettrodomestico, aprire lo sportello, scuotere il bucato e rimetterlo nel cestello. Quindi chiudere lo sportello e selezionare nuovamente il programma di centrifuga. 2. Peso insufficiente dei capi da lavare Spegner l'apparecchio, aprire lo sportello e caricare altro bucato (o uno o due asciugamani). Quindi chiudere lo sportello e selezionare nuovamente il programma di avvio.
F15-F18	Asciugatura anomala (per i modelli di asciugatrice)	Spegner e riaccendere l'apparecchio.

ASSISTENZA

PRIMA DI CHIAMARE UN TECNICO DELL'ASSISTENZA

Quando si contatta il centro di assistenza, specificare il modello dell'apparecchio.

Il modello, il codice / ID, il tipo e il numero di serie sono indicati sulla targhetta dell'apparecchio.

 In caso di difetto, utilizzare solo pezzi di ricambio approvati da produttori autorizzati.

 Le riparazioni o i reclami in garanzia dovuti a collegamenti errati o uso improprio dell'apparecchio non sono coperti dalla garanzia. In tali casi, il costo della riparazione è a carico dell'utente.

CONSIGLI D'USO

Quando si lavano vestiti colorati per la prima volta, lavarli separatamente per colore.

Lavare il bucato molto sporco in quantità minori, usando una quantità maggiore di detersivo in polvere o un ciclo di prelavaggio (se disponibile). Applicare uno smacchiatore speciale sulle macchie ostinate prima del lavaggio. Si consiglia di fare riferimento ai "suggerimenti per la rimozione delle macchie".

Se si lava spesso il bucato a basse temperature e con detersivi liquidi, possono svilupparsi batteri che causano odori nell'apparecchio. Per evitare tale odore, si consiglia di eseguire "Pulizia cestello" (o altri programmi ad alta temperatura) di tanto in tanto.

Si consiglia di evitare di lavare quantità molto ridotte di bucato in quanto ciò comporterebbe un uso eccessivo di energia e scarse prestazioni dell'elettrodomestico.

Allentare il bucato piegato o aggroviato prima di metterlo nel cestello.

Utilizzare solo detersivi specifici per questo l'apparecchio.

Se la durezza dell'acqua supera i 14°dH, utilizzare un addolcitore d'acqua. I danni al riscaldatore derivanti da un uso errato degli addolcitori d'acqua non sono coperti dalla garanzia. Controllare le informazioni sulla durezza dell'acqua con la società o l'autorità locale di approvvigionamento idrico.

Si sconsiglia l'uso di candeggianti a base di cloro in quanto possono danneggiare il riscaldatore.

Se si utilizza un agente decalcificante, candeggina o colorante, utilizzare solo il tipo adatto per l'uso nell'apparecchio.

Non utilizzare solventi o sostanze chimiche simili (ad es. diluenti per vernici, trementina, benzina).

Non aggiungere grumi induriti di detersivo in polvere nell'erogatore di detersivo in quanto ciò potrebbe ostruire le tubazioni dell'apparecchio.

Il detersivo in polvere o liquido deve essere aggiunto in base alle istruzioni del produttore, alla temperatura di lavaggio e al programma selezionato.

Quando si utilizzano prodotti per la cura del bucato liquidi concentrati, si consiglia di diluirli con acqua per evitare di intasare lo scarico del cassetto del detersivo.

Il detersivo liquido è adatto per il programma di lavaggio senza un ciclo di prelavaggio.

Prestare attenzione per evitare di mescolare detersivo e ammorbidente.

Con velocità di centrifuga più elevate, ci sarà meno umidità residua nel bucato. Di conseguenza, l'asciugatura in un'asciugatrice sarà più economica e veloce.

SUGGERIMENTI PER LA RIMOZIONE DELLE MACCHIE

Prima di utilizzare smacchiatori speciali, provare a utilizzare metodi naturali che non danneggino l'ambiente su macchie meno ostinate. Tuttavia, un trattamento tempestivo facilita la rimozione delle macchie! Rimuovere le macchie sciacquando con acqua fredda (tiepida), ma mai con acqua calda!

Macchie	Rimuovi macchie
Fango	Quando la macchia è asciutta, raschiare il capo prima di lavarlo nell'elettrodomestico. Se la macchia è ostinata, immergerla con uno smacchiatore a base di enzimi prima del lavaggio. Se la macchia non è ostinata, lavare il bucato con detersivo liquido o in polvere e acqua prima del lavaggio.
Antitraspirante	Prima di lavare l'apparecchio, applicare del detersivo liquido sul bucato. Applicare smacchiatori su eventuali macchie ostinate. In alternativa, utilizzare candeggina a base di ossigeno per il lavaggio.
Tè	Immergere o sciacquare il bucato in acqua fredda e aggiungere lo smacchiatore se necessario.
Cioccolato	Immergere o sciacquare il bucato con acqua tiepida e sapone. Quindi, applicare il succo di limone e risciacquare.
Inchiostro	Prima di lavare l'apparecchio, applicare lo smacchiatore sulla macchia. È inoltre possibile utilizzare alcol denaturato. Rovesciare il capo e posizionare un tovagliolo di carta sotto la macchia. Utilizzare l'alcol sul lato posteriore della macchia. Al termine del processo, sciacquare accuratamente il bucato.
Pennarelli	Diluire un po' di amido in acqua e applicarlo sulla macchia. Quando si asciuga, raschiato via con un pennello. Quindi, mettere il bucato nell'elettrodomestico per lavarlo.
Neonato (urina, fango, macchie di cibo)	Prima di lavare l'apparecchio, immergere le macchie in acqua tiepida per almeno mezz'ora. Per facilitare la rimozione delle macchie, aggiungere uno smacchiatore a base enzimatica.
Erba	Prima di lavare nell'apparecchio, immergere il bucato in uno smacchiatore a base di enzimi. Le macchie d'erba possono anche essere rimosse immergendo (per circa 1 ora) in succo di limone diluito o aceto distillato.
Uovo	Immergere il bucato in uno smacchiatore a base enzimatica. Immergere in acqua fredda per almeno 30 minuti, o qualche ora se le macchie sono ostinate. Quindi, lavare nell'apparecchio.
Caffè	Immergere il bucato in acqua salata. Se la macchia non è fresca, immergere con una miscela di glicerina, ammoniaca e alcol.
Lucido per scarpe	Applicare olio da cucina sulla macchia e risciacquare.
Sangue	Macchia fresca - Sciacquare il bucato con acqua fredda e lavarlo nell'apparecchio. Macchia secca - Immergere il bucato in uno smacchiatore a base enzimatica. Quindi, lavare nell'apparecchio. Se la macchia non si toglie, provare a rimuoverla con una candeggina adatta al tuo bucato.

Macchie	Rimuovi macchie
Colla, gomma da masticare	Mettere il bucato in un sacchetto e metterlo nel congelatore fino a quando la macchia non si indurisce. Quindi rimuoverla con un coltello smussato. Diluire la macchia con uno smacchiatore per prelavaggio e risciacquare abbondantemente. Infine, lavare il bucato nell'elettrodomestico.
Trucco	Utilizzare uno smacchiatore per il prelavaggio, quindi lavare nell'apparecchio.
Burro	Prima di lavare l'apparecchio, applicare lo smacchiatore sul bucato. Quindi, risciacquare con acqua calda (calda quanto il tessuto lo consente).
Latte	Immergere il bucato in uno smacchiatore a base enzimatica. Mettere in ammollo per almeno 30 minuti, o qualche ora se le macchie sono ostinate. Quindi, lavare nell'apparecchio.
Succo di frutta	Applicare una miscela di sale e acqua sulla macchia. Lasciare agire per un po', quindi risciacquare. È possibile applicare bicarbonato di sodio, aceto distillato o succo di limone sulla macchia prima del lavaggio nell'apparecchio. Per le vecchie macchie, usare la glicerina. Dopo 20 minuti, sciacquare con acqua fredda. Infine, lavare il bucato nell'elettrodomestico.
Vino	Immergere il bucato in acqua fredda per almeno 30 minuti. Inoltre, utilizzare uno smacchiatore. Quindi, lavare nell'apparecchio.
Cera	Mettere il bucato nel congelatore fino a quando la cera non si indurisce. Quindi, raschiarlo via. Rimuovere la cera rimanente posizionando un tovagliolo di carta sulla macchia, quindi scaldarla con un ferro da stiro fino a quando la carta non assorbe la cera.
Sudore	Prima di lavare l'apparecchio, strofinare accuratamente il detersivo liquido sulla macchia.
Gomma da masticare	Mettere il bucato nel congelatore fino a quando la gomma da masticare non si indurisce. Quindi, lavare nell'apparecchio.

SMALTIMENTO



Gli imballaggi sono realizzati con materiali ecocompatibili che possono essere riciclati, smaltiti o distrutti senza alcun rischio per l'ambiente. A tal fine, i materiali di imballaggio sono etichettati in modo appropriato.

Il simbolo sul prodotto o sulla sua confezione indica che il prodotto non deve essere trattato come normale rifiuto domestico. Portare il prodotto presso un centro di raccolta autorizzato per il trattamento dei rifiuti di apparecchiature elettriche ed elettroniche.

Quando si smaltisce l'apparecchio alla fine della sua vita utile, rimuovere tutti i cavi di alimentazione e distruggere la serratura e l'interruttore dello sportello per evitare che lo sportello si blocchi o si blocchi e per evitare che bambini o piccoli animali rimangano intrappolati all'interno e causino un pericolo.

Questo apparecchio è contrassegnato secondo la Direttiva europea sui rifiuti (RAEE).

Il corretto smaltimento del prodotto contribuirà a prevenire eventuali effetti negativi sull'ambiente e sulla salute delle persone, che potrebbero verificarsi in caso di errata rimozione del prodotto. Per informazioni dettagliate sulla rimozione e la lavorazione del prodotto, si prega di contattare l'autorità comunale competente responsabile della gestione dei rifiuti, il servizio di smaltimento dei rifiuti domestici o il negozio in cui è stato acquistato il prodotto.

TABELLA CONSUMI TIPICI

Istruzioni del programma

1. Il programma Eco 40-60 è in grado di pulire la biancheria di cotone normalmente sporca indicata come lavabile da circa 40 °C a 60 °C insieme nello stesso ciclo e che questo programma viene utilizzato per valutare la conformità con la legislazione UE sulla progettazione ecocompatibile.
2. Il consumo energetico nella modalità spento è di 0,49 W.
3. I programmi più efficienti in termini di consumo energetico sono generalmente quelli che funzionano a temperature più basse e con una durata maggiore.
4. Caricare la lavatrice per uso domestico fino alla capacità indicata dal produttore per i rispettivi programmi contribuirà al risparmio energetico e idrico.
5. Uso corretto di detersivi, ammorbidenti e altri additivi. Non applicare un detersivo eccessivo. Ciò può influire negativamente sui risultati del lavaggio.
6. Pulizia periodica, compresa la frequenza ottimale, e prevenzione e procedura di decalcificazione.
7. Il rumore e il contenuto di umidità residua sono influenzati dalla velocità di centrifuga: maggiore è la velocità di centrifuga nella fase di centrifuga, maggiore è il rumore e minore è il contenuto di umidità residua.
8. Le informazioni sul prodotto e il codice QR si riflettono nell'etichetta del consumo energetico. Le informazioni sulla registrazione del prodotto possono essere ottenute scansionando il codice QR.
9. Informazioni dei programmi standard.

Programma	Temperatura selezionata (°C)	Capacità nominale (kg)	Temperatura massima nel cestello (°C)	Durata del programma (h:min)	Consumo energetico (kWh/ciclo)	Consumo d'acqua (litri/ciclo)	Contenuto di umidità rimanente (%)	Velocità massima raggiunta (rpm)
Eco 40-60 a pieno carico	-	8,0	29	3:38	0,485	50,0	53,90	1400
Eco 40-60 mezzo carico	-	4,0	29	2:48	0,327	35,0	53,90	1400
Eco 40-60 1/4 carico	-	2,0	23	2:46	0,168	28,0	53,90	1400
Cotone	20	8,0	20	2:09	0,300	105,0	55,00	1400
Cotone	60	8,0	55	3:38	1,700	105,0	55,00	1400
Sintetici	40	4,0	40	2:19	0,860	70,0	35,00	1400
Rapido 15'	20	2,0	20	0:15	0,065	30,0	75,00	800

I valori indicati per programmi diversi dal programma Eco 40-60 sono solo indicativi.

⚠ Il carico massimo o nominale si applica alla biancheria preparata secondo la norma IEC 60456.

⚠ **A causa delle deviazioni in termini di tipo e quantità di biancheria, centrifuga, oscillazione dell'alimentazione e temperatura e umidità dell'ambiente, la durata del programma e i valori di consumo energetico misurati presso l'utente finale possono differire da quelli indicati nella tabella.**

Ci riserviamo il diritto di apportare modifiche ed errori nelle istruzioni per l'uso.

Hisense
life reimagined