

FR
IT
DE
NL
EN

Mode d'emploi
Istruzioni per l'uso
Bedienungsanleitung
Gebruiksaanwijzing
User instructions

AL 130

HOOVER®



FR

TOUS NOS COMPLIMENTS

En achetant cet appareil ménager Hoover, vous avez démontré que vous n'acceptez aucun compromis: vous voulez toujours ce qu'il y a de mieux.

Hoover a le plaisir de vous proposer cette nouvelle machine à laver qui est le résultat d'années de recherches et d'études des besoins du consommateur. Vous avez fait le choix de la qualité, de la fiabilité et de l'efficacité.

Hoover vous propose une large gamme d'appareils électroménagers: machines à laver la vaisselle, machines à laver et sécher le linge, cuisinières, fours à micro-ondes, fours et tables de cuisson, hottes, réfrigérateurs et congélateurs.

Demandez à votre Revendeur le catalogue complet des produits Hoover.

Nous vous prions de lire attentivement les conseils contenus dans ce livret. Il contient d'importantes indications concernant les procédures d'installation, d'emploi, d'entretien et quelques suggestions utiles en vue d'améliorer l'utilisation de la machine à laver.

Conservez avec soin ce livret: vous pourrez le consulter bien souvent.

Quand vous communiquez avec Hoover, ou avec ses centres d'assistance, veuillez citer le Modèle, le n° et le numéro G (éventuellement).

IT

COMPLIMENTI

Con l'acquisto di questo elettrodomestico Hoover; Lei ha dimostrato di non accettare compromessi; Lei vuole il meglio.

Hoover é lieta di proporLe questa nuova lavatrice frutto di anni di ricerche e di esperienze maturate sul mercato, a contatto diretto con i Consumatori. Lei ha scelto la qualità, la durata e le elevate prestazioni che questa lavatrice Le offre.

Hoover Le propone inoltre una vasta gamma di elettrodomestici: lavatrici, lavastoviglie, lavasciuga, cucine, forni a microonde, forni e piani di cottura, frigoriferi e congelatori.

Chieda al Suo Rivenditore il catalogo completo dei prodotti Hoover

La preghiamo di leggere attentamente le avvertenze contenute nel presente libretto in quanto forniscono importanti indicazioni riguardanti la sicurezza di installazione, d'uso, di manutenzione e alcuni utili consigli per il migliore utilizzo della lavatrice.

Conservi con cura questo libretto per ogni ulteriore consultazione.

Quando comunica con la Hoover o con i suoi centri di assistenza citi sempre il Modello, il n° e il numero G (se c'è). Praticamente tutto ciò che è citato nel riquadro.

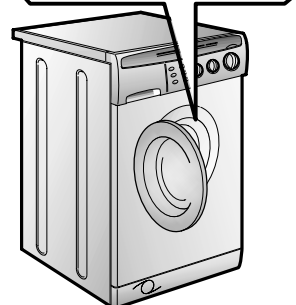
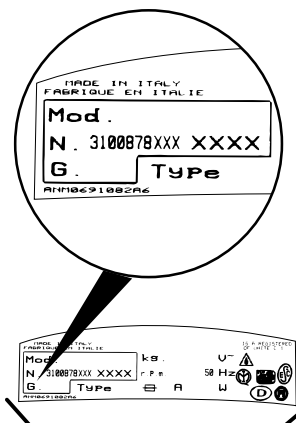
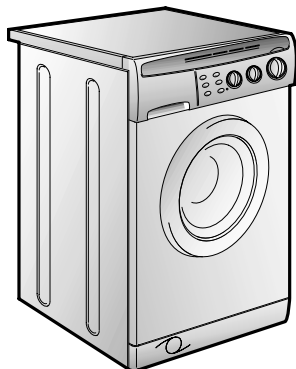

DE

HERZLICHEN GLÜCKWUNSCH!

Mit dem Kauf dieses Hoover Elektrogerätes haben Sie bewiesen, daß Sie stets nur das Beste wählen - ohne Kompromisse.

Hoover freut sich, Ihnen diese neue Waschmaschine anbieten zu können. Sie ist das Ergebnis jahrelanger Forschung und einer Markterfahrung, die im ständigen direkten Kontakt mit dem Verbraucher gereift ist. Sie haben mit diesem Gerät Qualität, lange Lebensdauer und einen hohen Leistungsstandard gewählt.

Hoover bietet Ihnen darüber hinaus eine breite Palette weiterer elektrischer Haushaltsgeräte: Waschmaschinen, Geschirrspüler, Wäschetrockner, Elektroherde, Mikrowellenherde, Backöfen und Kochfelder, Kühl- und Gefrierschränke.

Fragen Sie Ihren Fachhändler nach dem kompletten Hoover Katalog.

Lesen Sie bitte aufmerksam die Anweisungen, die Sie in diesem Heft finden. Sie finden dort wichtige Hinweise zur sicheren Installation, zur Bedienung, zur Pflege und zur optimalen Verwendung der Waschmaschine.

Bewahren Sie das Heft für eine spätere Nutzung gut auf.

Geben Sie bitte in allen Mitteilungen an Hoover oder an Ihre zuständige Kundendienststelle stets das Modell, die Nummer und die G-Nummer (falls vorhanden), - also praktisch alle Angaben des Typenschildes -, an.

NL

ONZE COMPLIMENTEN

Met de aankoop van dit Hoover huishoudelijk apparaat hebt u laten zien dat u geen genoegen neemt met tussenoplossingen en dat u alleen het allerbeste wilt.

Het is voor Hoover een genoegen u een nieuwe wasautomaat aan te bieden die het resultaat is van jarenlang onderzoek en ervaring opgedaan door een direct contact met de gebruiker. U hebt gekozen voor de kwaliteit, de duurzaamheid en de uitstekende prestatie die deze wasmachine levert.

Hoover kan u ook een uitgebreid scala van andere huishoudelijke apparaten bieden: wasautomaten, vaatwasmachines, wasdrogers, fornuizen, magnetronovens, traditionele ovens en kookdelen, koelkasten en vriezers.

Een uitgebreide catalogus van Hoover apparaten kunt u bij uw winkelier krijgen.

Wij verzoeken u dit boekje aandachtig door te lezen, want het geeft u belangrijke richtlijnen omtrent het veilig installeren, het gebruik en het onderhoud en bruikbare tips om met uw wasautomaat de beste resultaten te verkrijgen.

Bewaar dit boekje op een goede plaats zodat u het kunt raadplegen.

Vermeld altijd het type, nummer en G-nummer (indien van toepassing) van het apparaat (staat op het paneel) als u contact opneemt met Hoover of de Klantenservice.

EN

OUR COMPLIMENTS

With the purchase of this Hoover household appliance, you have shown that you will not accept compromises: you want only the best.

Hoover is happy to present their new washing machine, the result of years of research and market experience through direct contact with Consumers. You have chosen the quality, durability and high performance that this washing machine offers.

Hoover is also able to offer a vast range of other household appliances: washing machines, dishwashers, washer-dryers, cookers, microwave ovens. Traditional ovens and hobs, refrigerators and freezers.

Ask your local retailer for the complete catalogue of Hoover products.

Please read this booklet carefully as it provides important guide lines for safe installation, use and maintenance and some useful advice for best results when using your washing machine.

Keep this booklet in a safe place for further consultation.

When contacting Hoover or a Customer Services Centre always refer to the Model, No., and G number (if applicable of the appliance see panel).

(FR)	(IT)	CHAPITRE CAPITOLO KAPITEL HOOFDSTUK CHAPTER	(DE)	(NL)	(EN)
<u>INDEX</u>	<u>INDICE</u>		<u>INHALT</u>	<u>INHOUDSOPGAVE</u>	<u>INDEX</u>
Avant-propos	<i>Prefazione</i>		Einleitung	<i>Inleiding</i>	Introduction
Notes générales à la livraison	<i>Note generali alla consegna</i>	1	Allgemeine Hinweise zur Lieferung	<i>Algemene aanwijzingen bij levering</i>	General points on delivery
Garantie	<i>Garanzia</i>	2	Garantie	<i>Garantie</i>	Guarantee
Mesures de sécurité	<i>Prescrizioni di sicurezza</i>	3	Sicherheitsvorschriften	<i>Veiligheidsmaatregelen</i>	Safety Measures
Données techniques	<i>Dati tecnici</i>	4	Technische Daten	<i>Technische gegevens</i>	Technical Data
Mise en place, installation	<i>Messa in opera, installazione</i>	5	Inbetriebnahme, Installation	<i>In elkaar zetten en installeren</i>	Setting up and Installation
Description des commandes	<i>Descrizione comandi</i>	6	Bedienungsanleitung	<i>Bedieningspaneel</i>	Control Description
Tiroir à lessive	<i>Cassetto detersivo</i>	7	Waschmittelbehälter	<i>Wasmiddelbakje</i>	Detergent drawer
Sélection	<i>Selezione</i>	8	Programm/Temperaturwahl	<i>Kiezen van het programma</i>	Selection
Le produit	<i>Il prodotto</i>	9	Das Produkt	<i>De weefsels</i>	The Product
Tableau des programmes	<i>Tabella programmi</i>	10	Programmtabelle	<i>Overzicht van programma's</i>	Table of Programmes
Conseils utiles pour l'utilisateur/Lavage	<i>Consigli utili per gli utenti/Lavaggio</i>	11	Einige nützliche Hinweise/Waschen	<i>Tips voor gebruik/Het wassen</i>	Customer Awareness/Washing
Nettoyage et entretien	<i>Pulizia e manutenzione ordinaria</i>	12	Reinigung und allgemeine Wartung	<i>Schoonmaken en normaal onderhoud</i>	Cleaning and routine maintenance
Recherche des pannes	<i>Ricerca guasti</i>	13	Fehlersuche	<i>Storingzoeker</i>	Faults Search

CHAPITRE 1

NOTES GENERALES
A LA LIVRAISON

A la livraison veuillez, contrôler que le matériel suivant accompagne la machine:

- A) LIVRET D'INSTRUCTIONS
- B) ADRESSES DE SERVICE APRES VENTE
- C) CERTIFICAT DE GARANTIE
- D) BOUCHON
- E) COUDES POUR LE TUBE DE VIDANGE

LES CONSERVER

et contrôler que ce matériel soit en bon état; si tel n'est pas le cas appelez le centre Hoover le plus proche.

CAPITOLO 1

NOTE GENERALI
ALLA CONSEGNA

Alla consegna controlla che con la macchina ci siano:

- A) MANUALE D'ISTRUZIONE
- B) INDIRIZZI DI ASSISTENZA
- C) CERTIFICATI DI GARANZIA
- D) TAPPO
- E) CURVA PER TUBO SCARICO

CONSERVATELI

e controlla che non abbia subito danni durante il trasporto, in caso contrario chiama il centro Hoover più vicino.

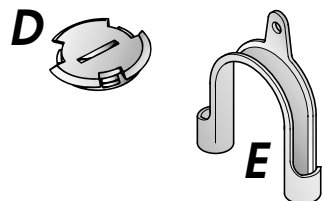
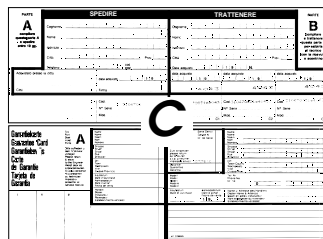
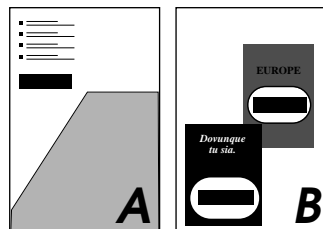
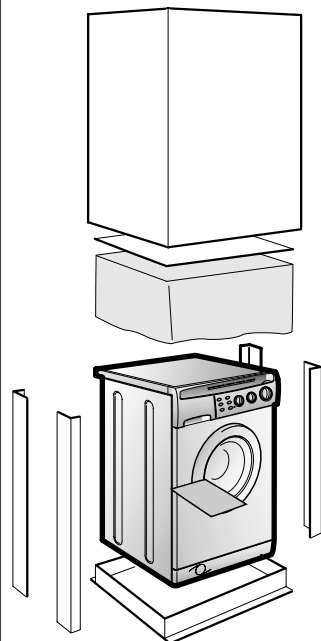

KAPITEL 1

ALLGEMEINE
HINWEISE ZUR
LIEFERUNG

Kontrollieren Sie bei Anlieferung des Gerätes, ob das folgende Zubehör mitgeliefert wurde:

- A) BEDIENUNGSANLEITUNG
- B) VERZEICHNIS DER KUNDENDIENSTSTELLEN
- C) GARANTIESCHEIN
- D) STÖPSEL
- E) ROHRBOGEN FÜR ABLAUFSCHLAUCH

BITTE GUT AUFBEWAHREN

Gerät bei Lieferung auf eventuelle Transportschäden untersuchen und gegebenenfalls beim Händler reklamieren.

HOOFDSTUK 1

ALGEMENE
AANWIJZINGEN BIJ
DE LEVERING

Controleer bij de levering of met de machine het volgende is bijgeleverd:

- A) HANDLEIDING
- B) ADRESSEN KLANTENSERVICE
- C) GARANTIEBEWIJZEN
- D) AFSLUITDOPJE
- E) AFVOERSLANGGELEIDER

BEWAAR DEZE GOED

Controleer ook of de machine gedurende het transport niet beschadigd is. Mocht dat wel het geval zijn, neemt u dan contact op met de dichtstbijzijnde Hoover winkel.

CHAPTER 1

GENERAL POINTS
ON DELIVERY

On delivery, check that the following are included with the machine:

- A) INSTRUCTION MANUAL
- B) CUSTOMER SERVICE ADDRESSES
- C) GUARANTEE CERTIFICATES
- D) CAP
- E) BEND FOR OUTLET TUBE

KEEP THEM IN A SAFE PLACE

Check that the machine has not incurred damage during transport. If this is the case, contact your nearest Hoover Centre.

CHAPITRE 2

GARANTIE

L'appareil est accompagné par un certificat de garantie.

Ne pas oublier d'expédier le coupon **B** du certificat de garantie afin qu'il soit validé dans les 10 jours à dater de l'achat.

Vous devez conserver le coupon **A**, dûment rempli, qui sera montré au Service d'Assistance Technique en cas d'intervention; conservez également votre facture d'achat.

CAPITOLO 2

GARANZIA

L'apparecchio è corredato da un certificato di garanzia che Le permette di usufruire gratuitamente del Servizio di Assistenza Tecnica, salvo l'addebito di un diritto fisso di chiamata, per il periodo di un anno dalla data d'acquisto.

SERVIZIO ASSISTENZA TECNICA
199.123.123

Ricordi di spedire la parte **A** del certificato di garanzia, per la necessaria convalida entro 10 giorni dalla data di acquisto.

La parte **B** dovrà essere da Lei conservata, debitamente compilata, per essere esibita al Servizio Assistenza Tecnica, in caso di necessità di intervento, insieme alla ricevuta fiscale rilasciata dal rivenditore al momento dell'acquisto.

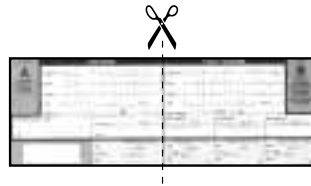

KAPITEL 2

GARANTIE

Der beiliegende Garantieschein ermöglicht die kostenlose Inanspruchnahme des technischen Kundendienstes. Die Garantiezeit beträgt ein Jahr ab Kaufdatum. In den ersten 6 Monaten werden alle Reparaturaufwendungen von Hoover getragen, die Übernahme der Anfahrtkosten entfällt 6 Monate nach Anlieferung beim Endverbraucher.

“IM SERVICEFALL WENDEN SIE SICH BITTE AN UNSEREN AUTHORISIERTEN WERKSUNDENDIENST. DIE SERVICE-NUMMER FÜR DEUSCHLAND 01805-625562 VERBINDET SIE AUTOMATISCH MIT DEM ZUSTÄNDIGEN GIAS-WERKSUNDENDIENST IN IHRER NÄHE”.

Vergessen Sie nicht, Abschnitt **B** des Garantiescheines innerhalb von 10 Tagen nach dem Kaufdatum einzusenden.

Abschnitt **A** bitte ausgefüllt zu Ihren Unterlagen heften, und bei Bedarf dem technischen Kundendienst vorlegen, gemeinsam mit der von Ihrem Händler ausgestellten Kaufquittung.

HOOFDSTUK 2

GARANTIE

Het apparaat wordt geleverd met een garantiebewijs dat u het recht geeft om tot een jaar na de aankoopdatum gratis gebruik te maken van de Technische Dienst.

Vergeet u niet om deel **B** van het garantiebewijs binnen 10 dagen na de aankoopdatum te versturen.

Deel **A** dient te worden ingevuld en bewaard, zodat u dit in voorkomende gevallen samen met het aankoopbewijs, aan de monteur van een Gias Service Center kan laten zien. Het aankoopbewijs dient u dus ook te bewaren.

CHAPTER 2

GUARANTEE

The appliance is supplied with a guarantee certificate which allows free use of the Technical Assistance Service, apart from a fixed call out charge, for a period of one year from the date of purchase.

Remember to post part **B** of the guarantee certificate within 10 days of the purchase date.

Part **A** should be filled in and kept by you to be shown if necessary to the technician from the Technical Assistance Service. The sales receipt should also be kept.

CHAPITRE 3

MESURES DE SECURITE

**ATTENTION:
EN CAS
D'INTERVENTION DE
NETTOYAGE ET
D'ENTRETIEN**

- Débrancher la prise de courant.
- Fermer le robinet d'alimentation d'eau.
- Toutes les machines Hoover sont pourvues de mise à la terre. Vérifier que l'installation électrique soit alimentée par une prise de terre, en cas contraire demander l'intervention du personnel qualifié.

CE Cet appareil est conforme aux directives 89/336/EEC, 73/23/EEC et modifications successives.

- Ne pas toucher l'appareil pieds nus.
- Autant que possible éviter l'usage de rallonges dans les salles de bains ou les douches.

**ATTENTION:
PENDANT LE LAVAGE
L'EAU PEUT ATTEINDRE
90°C.**

- Avant d'ouvrir le hublot vérifier que le tambour soit sans eau.

CAPITOLO 3

PRESCRIZIONI DI SICUREZZA

**ATTENZIONE:
PER QUALSIASI
INTERVENTO DI PULIZIA
E MANUTENZIONE
DELLA LAVATRICE**

- Togliere la spina.
- Chiudere il rubinetto dell'acqua.
- La Hoover corredata tutte le sue macchine di messa a terra. Si assicuri che l'impianto elettrico sia provvisto di messa a terra in caso contrario richieda l'intervento di personale qualificato.

CE Apparecchio conforme alle Direttive Europee 89/336/CEE, 73/23/CEE e successive modifiche.

- Non tocchi l'apparecchio con mani, piedi bagnati o umidi.
- Non usi l'apparecchio a piedi nudi.
- Non usi, se non con particolare cautela, prolunghe in locali adibiti a bagno o doccia.

**ATTENZIONE:
DURANTE IL LAVAGGIO
L'ACQUA PUO' ANDARE
A 90°C.**

- Prima di aprire l'oblò si assicuri che non vi sia acqua nel cestello.

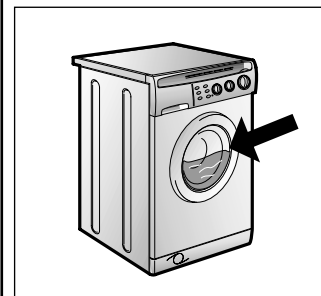
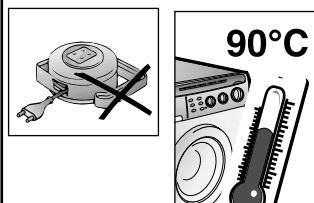
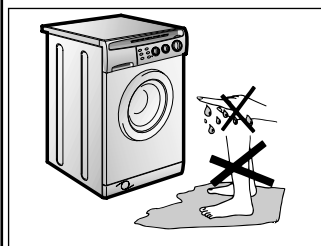
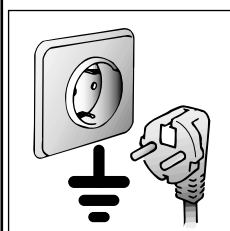
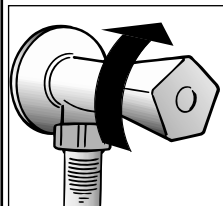
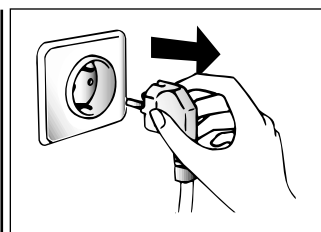

KAPITEL 3

SICHERHEITS-
VORSCHRIFTEN**ZUR BEACHTUNG:
BEI REINIGUNG UND
WARTUNG DES
GERÄTES**

- Netzstecker ziehen.
- Wasserzufuhr sperren.
- Alle Hoover Geräte sind geerdet. Versichern Sie sich, daß Ihr Stromnetz geerdet ist. Sollte dies nicht der Fall sein, rufen Sie einen Fachmann.

CE Das Gerät entspricht den europäischen Richtlinien 89/336/ECC, 73/23/ECC und deren nachträglichen Änderungen.s.

- Benutzen Sie nach Möglichkeit keine Verlängerungskabel in Feuchträumen.

**ACHTUNG:
JE NACH
WASCHPROGRAMM
KANN SICH DAS
WASSER BIS AUF 90° C
AUFHEIZEN.**

- Vor dem Öffnen des Bullauges sicherstellen, daß kein Wasser mehr in der Trommel steht.

HOOFDSTUK 3

VEILIGHEIDSMAA-
T-
REGELEN**BELANGRIJK:
VOOR HET
SCHOONMAKEN EN
ONDERHOUD**

- Haal de stekker uit het stopcontact.
- Draai de watertoevoer kraan dicht.
- Alle Hoover apparaten zijn geaard. Controleer of het hoofdnets wel geaard is. Als dat niet het geval is dient u contact op te nemen met een erkend elektricien.

CE Dit apparaat voldoet aan de EEC richtlijnen 89/336, 73/23 en eventuele wijzigingen.

- Raak het apparaat niet aan met natte of vochtige handen of voeten.
- Gebruik het apparaat niet blootsvoets.
- Als er verlengsnoeren in de badkamer of doucheruimte worden gebruikt moet u extra voorzichtig zijn. Vermijd dat, als dat mogelijk is.

**WAARSCHUWIG:
TIJDENS HET
WASPROGRAMMA
KAN DE TEMPERA-
TUUR VAN HET WATER
OPLOPEN TOT 90° C.**

- Controleer voordat u de deur van de wasautomaat openmaakt of er geen water in de trommel zit.

CHAPTER 3

SAFETY MEASURES

**IMPORTANT:
FOR ALL CLEANING
AND MAINTENANCE
WORK**

- Remove the plug
- Turn off the water inlet tap.
- All Hoover appliances are earthed. Ensure that the main electricity circuit is earthed. Contact a qualified electrician if this is not the case.

CE This appliance complies with Directives 89/336/EEC, 73/23/EEC and following changes.

- Do not touch the appliance with wet or damp hands or feet.
- Do not use the appliance when bare-footed.
- Extreme care should be taken if extension leads are used in bathrooms or shower rooms. Avoid this where possible.

**WARNING: DURING THE
WASHING CYCLE, THE
WATER CAN REACH A
TEMPERATURE OF 90°C.**

- Before opening the washing machine door, ensure that there is no water in the drum.

FR

● Ne pas utiliser d'adaptateurs ou de prises multiples.

● Cet appareil ne doit pas être utilisé sans surveillance.

● Pour débrancher la prise, ne pas tirer sur le câble.

● Ne pas laisser la machine exposée aux agents atmosphériques (pluie, soleil, etc...).

● En cas de déménagement ne jamais soulever la machine par les boutons ou par le tiroir des produits lessiviels.

● Pendant le transport ne pas appuyer le hublot sur le chariot.

Important!

Les ouvertures à la base de l'appareil ne doivent en aucun cas être obstruées par des tapis, moquette ou autres objets.

● 2 personnes pour soulever la machine (voir dessin).

● En cas de panne et/ou de mauvais fonctionnement éteindre la machine, fermer le robinet d'alimentation d'eau et ne pas toucher à la machine. Pour toute réparation adressez-vous exclusivement à un centre d'assistance technique Hoover en demandant des pièces de rechange certifiées constructeur. Le fait de ne pas respecter les indications susmentionnées peut compromettre la sécurité de l'appareil.

● Si le remplacement du câble d'alimentation s'avère nécessaire, il devra être remplacé par un câble spécial fourni par le service après-vente.

IT

● Non usi adattatori o spine multiple

● Non permetta che l'apparecchio sia usato dai bambini o da incapaci, senza sorveglianza.

● Non tiri il cavo di alimentazione, o l'apparecchio stesso, per staccare la spina dalla presa di corrente.

● Non lasci esposto l'apparecchio ad agenti atmosferici (pioggia, sole, ecc...).

● In caso di trasloco non la sollevi mai dalle manopole o dal cassetto del detersivo.

● Durante il trasporto non appoggi mai l'oblò al carrello.

Importante!

Nel caso si installi l'apparecchio su un pavimento ricoperto da tappeti o con moquette, si deve fare attenzione che le aperture di ventilazione alla base dell'apparecchio non vengano ostruite.

● Sollevarla in due persone come illustrato in figura.

● In caso di guasto e/o di cattivo funzionamento dell'apparecchio, lo spenga, chiuda il rubinetto dell'acqua e non manometta l'elettrodomestico. Per l'eventuale riparazione si rivolga solamente a un centro di Assistenza Tecnica Hoover e richieda l'utilizzo di ricambi originali. Il mancato rispetto di quanto sopra può compromettere la sicurezza dell'apparecchio.

● Se il cavo di alimentazione risultasse danneggiato, dovrà essere sostituito da un cavo speciale disponibile presso il servizio di Assistenza Tecnica.

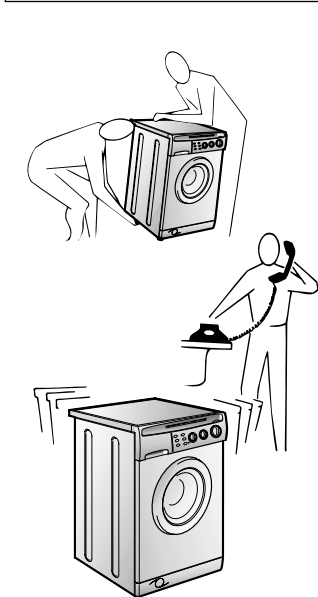
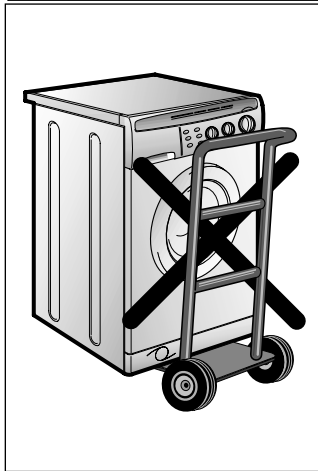
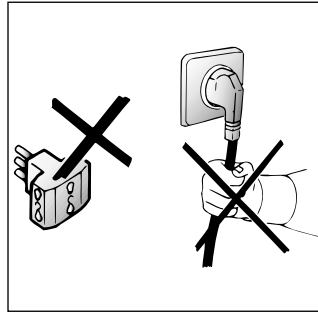
**DE**

● Gerät nicht an Adapter oder Mehrfachsteckdosen anschließen.

● Achten sie darauf, daß Kinder nicht unbeaufsichtigt am Gerät hantieren.

● Ziehen Sie den Stecker immer am Stecker selbst aus der Steckdose.

● Setzen Sie das Gerät keinen Witterungseinflüssen (Regen, Sonne usw.) aus.

● Das Gerät niemals an den Schaltknöpfen oder am Waschmittelbehälter anheben.

● Während des Transportes mit einer Sackkarre das Gerät nicht auf das Bullauge lehnen.

Wichtig!

Falls Sie das Gerät auf einen Teppich oder Teppichboden aufstellen, achten Sie darauf, daß die Lufteinlässe am Boden des Gerätes nicht verstopft werden.

● Stets, wie auf der Zeichnung dargestellt, zu zweit anheben.

● Bei eventuellen Defekten und Fehlfunktionen das Gerät abschalten, die Wasserzufuhr unterbrechen und die Waschmaschine nicht gewaltsam öffnen. Bei anfallenden Reparaturen wenden Sie sich bitte ausschließlich an die Kundendienststelle der Firma Hoover und bestehen Sie auf die Verwendung von Originalersatzteilen. Die Nichtbeachtung der o.a. Vorschriften kann zur Beeinträchtigung der Geräte sicherheit führen.

● Wenn das Gerät einmal ausgedient hat, entsorgen Sie es bitte ordnungsgemäß über Ihren Fachhändler oder die kommunalen Entsorgungseinrichtungen.

● Sollte das Netzkabel beschädigt sein, muß dieses mit dem speziellen Netzkabel ersetzt werden, das vom Gias-Kundendienst zur Verfügung gestellt werden kann.

NL

● Gebruik geen verdeelstekkers of meervoudige contactdozen.

● Laat de apparaten niet zonder adequaat toezicht gebruiken door kinderen of door iemand die daar niet bekwaam genoeg voor is.

● Trek niet aan de elektriciteitsdraad of aan het apparaat zelf om de stekker uit het stopcontact te halen.

● Stel het apparaat niet bloot aan atmosferische invloeden (regen, zon, etc.)

● Als u het apparaat wilt verplaatsen til het dan nooit op aan de knoppen of aan de wasmiddellade.

● Laat tijdens het verplaatsen de vuldeur niet tegen de steekwagen steunen.

● Als u het apparaat op een ondergrond met een hoog polig tapijt zet, controleer dan of de opening aan de onderkant vrij blijft.

● Til het apparaat op zoals in de schets is aangegeven.

● Ingeval van storing en/of niet goed functioneren: zet de wasautomaat uit, draai de watertoevoer kraan dicht en kom verder niet aan het apparaat. U hoeft alleen maar contact op te nemen met een Gias Service Center voor eventuele reparaties en vraag om originele Hoover onderdelen. Als deze regels niet worden opgevolgd zou de veiligheid van het apparaat in gevaar gebracht kunnen worden.

● Als de (hoofd) aanvoerslang beschadigd is, moet deze worden vervangen door een speciale kabel die verkrijgbaar is bij de after sales afdeling van Hoover (Gias Service).

EN

● Do not use adaptors or multiple plugs.

● Do not allow the appliance to be used by children or the incompetent without due supervision.

● Do not pull the mains lead or the appliance itself to remove the plug from the socket.

● Do not leave the appliance exposed to atmospheric agents (rain, sun etc.)

● In the case of removal, never lift the appliance by the knobs or detergent drawer.

● During transportation do not lean the door against the trolley.

Important!

When the appliance location is on carpet floors, attention must be paid so as to ensure that there is no obstruction to the bottom vents.

● Lift the appliance in pairs as illustrated in the diagram.

● In the case of failure and/or incorrect operation, turn the washing machine off, close the water inlet tap and do not tamper with the appliance. Contact a Hoover Technical Assistance Centre for any repairs and ask for original Hoover spare parts. Avoidance of these norms may compromise the safety of the appliance.

● Should the supply cord (mains cable) be damaged, this is to be replaced by a specific cable available from the after sales service centre.

FR

CHAPITRE 4

IT

CAPITOLO 4

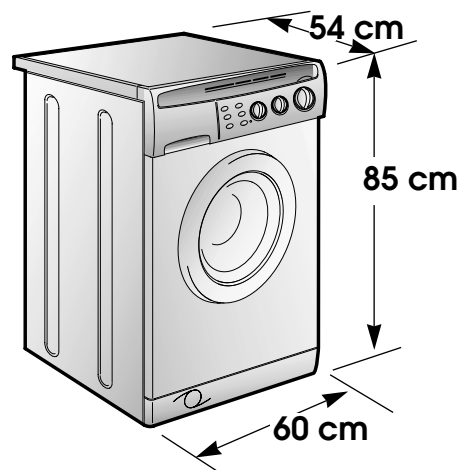

DE

KAPITEL 4

NL

HOOFDSTUK 4

EN

CHAPTER 4

DONNÉES TECHNIQUES	DATI TECNICI		
CAPACITE DE LINGE SEC	CAPACITA' DI BIANCHERIA ASCIUTTA	kg	5
EAU NIVEAU NORMAL	ACQUA LIVELLO NORMALE	l	8÷15
PUISSANCE ABSORBEE	POTENZA ASSORBITA	W	2150
CONSOMMATION ENERGIE (PROG. 2)	CONSUMO DI ENERGIA (PROG. 2)	kWh	1,75
AMPERAGE	AMPERE DEL FUSIBILE DELLA RETE	A	10
ESSORAGE (Tours/min.)	GIRI DI CENTRIFUGA	giri/min.	1300
PRESSION DANS L'INSTALLATION HYDRAULIQUE	PRESSIONE NELL'IMPIANTO IDRAULICO	MPa	min. 0,05 max. 0,8
TENSION	TENSIONE	V	230

TECHNISCHE DATEN	TECHNISCHE GEGEVENS	TECHNICAL DATA
FASSUNGSVERMÖGEN TROCKENWÄSCHE	CAPACITEIT DROOG WASGOED	MAXIMUM WASH LOAD DRY
WASSERSTAND NORMAL.	NORMAAL WATER NIVEAU	NORMAL WATER LEVEL
GESAMTANSCHLUßWERT	AANSLUITWAARDE	POWER INPUT
ENERGIEVERBRAUCH (PROGR. 2)	ENERGIEVER BRUIK (PROGRAMMA 2)	ENERGY CONSUMPTION (PROG.2)
ABSICHERUNG	STROOMSTERKTE VAN DE ZEKERING	POWER CURRENT FUSE AMP
SCHLEUDERDREHZAHL (U/min.)	CENTRIFUGE (t/min.)	SPIN r.p.m.
WASSERDRUCK	DRUK HYDRAULISCHE POMP	WATER PRESSURE
SPANNUNG	NETSPANNING	SUPPLY VOLTAGE

CHAPITRE 5

MISE EN PLACE
INSTALLATION

Placer la machine près du lieu d'utilisation sans la base d'emballage.

Couper les bandes serre-tubes

Dévisser la vis centrale (A); dévisser les 4 vis latérales (B) et enlever l'axe (C).

Incliner la machine en avant et enlever les sachets en plastique qui contiennent les 2 arrêts en polystyrène qui se trouvent sur les 2 côtés en tirant vers le bas.

Refermer le trou en utilisant le bouchon se trouvant dans le sachet "instructions".

ATTENTION:
NE PAS LAISSER À LA PORTÉE DES ENFANTS DES ÉLÉMENTS D'EMBALLAGE QUI PEUVENT CAUSER DES RISQUES.

CAPITOLO 5

MESSA IN OPERA
INSTALLAZIONE

Porti la macchina vicino al luogo di utilizzo senza il basamento dell'imballo.

Tagli le fascette fermatubo

Svitare la vite centrale (A); svitare le 4 viti laterali (B) e rimuovere la traversa (C).

Inclinare la macchina in avanti e sfilare i sacchetti in plastica che contengono i due blocchetti in polistirolo posti sui 2 lati tirando verso il basso.

Richiudere il foro utilizzando il tappo contenuto nella busta istruzioni.

ATTENZIONE:
NON LASCIARE ALLA PORTATA DI BAMBINI GLI ELEMENTI DELL'IMBALLAGGIO IN QUANTO POTENZIALI FONTI DI PERICOLO.

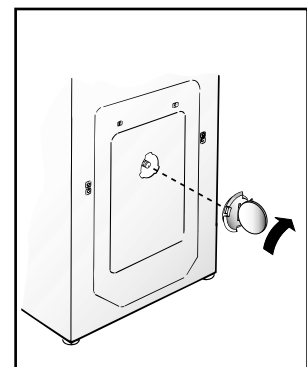
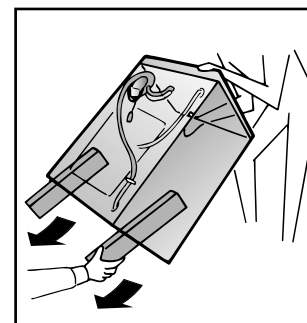
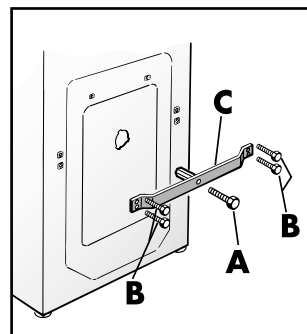
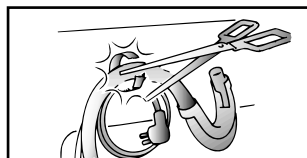
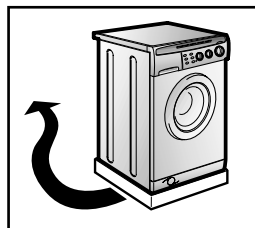

KAPITEL 5

INBETRIEBNAHME
INSTALLATION

Gerät ohne Verpackungsunterteil in die Nähe des Aufstellungsortes bringen.

Lösen Sie die Klammern der Schlauchbefestigung.

Schrauben Sie die Mittelschraube (A) und die 4 Seitenschrauben (B) ab und entfernen Sie die Transportquerstrebe (C).

Neigen Sie das Gerät nach vorne. Ziehen Sie die Plastiktüten, die 2 Styropor-Stangen enthalten, nach unten heraus.

Schließen Sie die Öffnung mit Hilfe des Stöpsels (der im Beipack mitgeliefert wird).

ACHTUNG:
DIE VERPACKUNG IST IN DEN HÄNDEN VON KINDERN EINE GEFAHRENQUELLE. BITTE ENTSORGEN SIE DAS VERPACKUNGSMATERIAL ORDNUNGSGEMÄß.

HOOFDSTUK 5

INSTALLATIE

Breng de machine (zonder de onderkant van de verpakking) dicht bij de plaats waar hij komt te staan.

Knip het ringetje waarmee de slang en de snoer vast zit door.

Draai de middelste schroef (A) los; draai de vier schroeven aan de zijkant (B) los en verwijder het dwarsstuk (C).

Houd het apparaat schuin naar voren, verwijder de plastic zakken en haal voorzichtig de twee polystyreen blokken aan de zijkanten eraf door ze naar beneden te trekken.

Stop de afsluitdopjes in de gaatjes (deze bevinden zich in de bijgeleverde enveloppe).

WAARSCHUWING:
ZORG ERVOOR DAT HET VERPAKKINGSMATERIAAL BUITEN HET BEREIK VAN KINDEREN BLIJFT OMDAT DAT GEVAAR KAN OPLEVEREN.

CHAPTER 5

SETTING UP
INSTALLATION

Move the machine near its permanent position without the packaging base.

Cut tube-holding straps.

Unscrew the central screw (A); unscrew the 4 lateral screws (B) and remove the cross piece (C).

Lean the machine forward and remove the plastic bags containing the two polystyrene blocks at the sides, pulling downwards.

Press the plug (to be found in the envelope with the instructions) into the hole.

WARNING:
DO NOT LEAVE THE PACKAGING IN THE REACH OF CHILDREN AS IT IS A POTENTIAL SOURCE OF DANGER.

(FR)

Appliquer la feuille supplémentaire sur le fond comme dans la figure.

Raccorder le tuyau d'arrivée d'eau au robinet.

L'appareil doit être relié à l'arrivée d'eau exclusivement avec les tuyaux fournis. Ne pas réutiliser les anciens tuyaux.

Le tuyau d'alimentation, doublé d'une gaine, est équipé d'un dispositif de blocage de l'eau. Dans le cas où le tuyau se détériorerait (usure naturelle ou surpression), l'eau s'écoulerait dans la gaine et actionnerait le dispositif de blocage de l'eau directement au robinet. Cet incident serait alors signalé par un témoin rouge situé dans la petite fenêtre "A". Dans ce cas, fermez le robinet d'eau et changez le tuyau.

ATTENTION: NE PAS OUVRIR LE ROBINET

Approcher la machine contre le mur en faisant attention à ce que le tuyau n'ait ni coudes ni étranglements.

Raccorder le tuyau de vidange au rebord de la baignoire ou, mieux encore, à un dispositif fixe d'évacuation, hauteur mini. 50 cm, et de diamètre supérieur au tuyau de la machine à laver. En cas de besoin, utiliser le coude rigide livré avec la machine.

(IT)

Applichi il foglio di polionda sul fondo come mostrato in figura.

Allacci il tubo dell'acqua al rubinetto.

L'apparecchio deve essere connesso alla rete idrica solo con i nuovi tubi di carico forniti in dotazione. I vecchi tubi di carico non devono essere riutilizzati.

Il tubo di carico dell'acqua è provvisto di un dispositivo di sicurezza che blocca l'afflusso dell'acqua qualora il tubo di carico si deteriori. Questo fatto viene segnalato dall'apparizione di una tacca rossa nella finestrella "A". In questo caso il tubo di carico acqua dovrà essere necessariamente sostituito.

ATTENZIONE: NON APRA IL RUBINETTO

Accosti la lavatrice al muro facendo attenzione che non vi siano curve o strozzature, allacci il tubo di scarico al bordo della vasca.

o meglio a uno scarico fisso; altezza minima 50 cm, di diametro superiore al tubo della lavatrice. In caso di necessità utilizzare la curva rigida in dotazione.

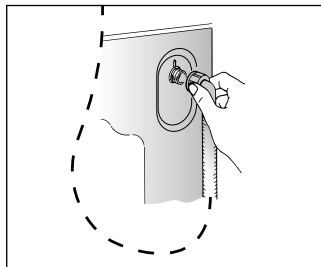
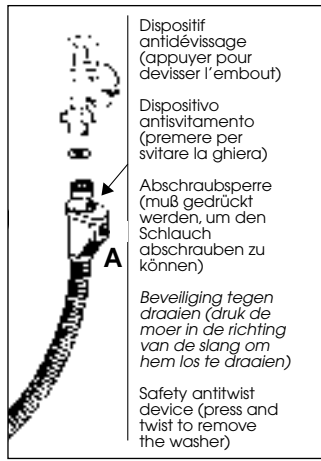
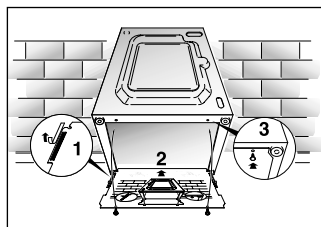

(DE)

Befestigen Sie die gewellte Bodenplatte wie in der Abbildung dargestellt.

Den Zulaufschlauch an den Wasserhahn anschließen.

Das Gerät muß an die Wasserversorgung mit neuen Schläuchen angeschlossen werden. Alte Schläuche dürfen nicht wiederverwendet werden.

Der Wasserzulaufschlauch ist mit einem Wasserstop-System ausgestattet. Sollte der Innenschlauch durch natürliche Alterung schadhaft werden, so blockiert das System die Wasserzufuhr zum Gerät. Die Störung wird durch das Erscheinen einer roten Markierung im Fensterchen "A" angezeigt. In diesem Fall muß der Wasserhahn geschlossen und der Schlauch ersetzt werden.

ACHTUNG: WASSERHAHN NOCH NICHT ÖFFNEN.

Die Waschmaschine an die Wand rücken, darauf achten, daß dabei der Schlauch nicht verkrümmt oder eingeeengt wird.

Abflussschlauch am Wannenrand befestigen, oder an einem festen Abfluß von mindestens 50 cm Höhe anbringen, dessen Durchmesser größer ist als der des Waschmaschinenschlauchs. Falls erforderlich den mitgelieferten starren Rohrbogen benutzen.

(NL)

Bevestig de dempplaat op de bodem, (zie tekening).

Verbind de watertoevoerslang met de waterkraan.

Het apparaat moet aangesloten worden aan de waterkraan met behulp van de watertoevoerslang. Maak gebruik van de nieuwe watertoevoerslang, gebruik niet de oude!

De watertoevoerslang is met een «waterstop-systeem» uitgerust. Zou, door natuurlijke veroudering, de binnenslang lek raken, dan blokkeert het systeem de watertoevoer. Het optreden van deze storing kunt u zien aan een rode sektor in het vensterje «A». Sluit de waterkraan af en vervang de slang in z'n geheel tegen een nieuwe.

BELANGRIJK: DRAAI DE WATERKRAAN NIET OPEN

Zet de wasmachine dicht tegen de muur aan. Let er op dat er geen bochten of vernauwingen in de buis zitten.

Het is het beste om de afvoerslang aan te sluiten op een vaste afvoer met een doorsnee die groter is dan die van de afvoerslang en op een hoogte van minstens 50 cm.

Gebruik zondig de blygeleverde slanggeleider.

(EN)

Fix the sheet of corrugated material on the bottom as shown in picture.

Connect the fill hose to the tap.

The appliance must be connected to the water mains using new hose-sets. The old hose-sets should not be reused.

The water-stop device protects against water damages caused by leaks on the fill hose which could develop due to natural ageing of the hose. In the water-stop system the leaking water fills the corrugated hose and activates a stop valve which cuts off the water supply to the machine. This fault is shown by a red sector on the window «A». Would this occur, please refer to your Service Agent.

IMPORTANT: DO NOT TURN THE TAP ON AT THIS TIME.

Position the washing machine next to the wall. Hook the outlet tube to the edge of the bath tub, paying attention that there are no bends or contractions along the tube.

It is better to connect the discharge hose to a fixed outlet of a diameter greater than that of the outlet tube and at a height of min. 50 cm. If is necessary to use the plastic sleeve supplied.

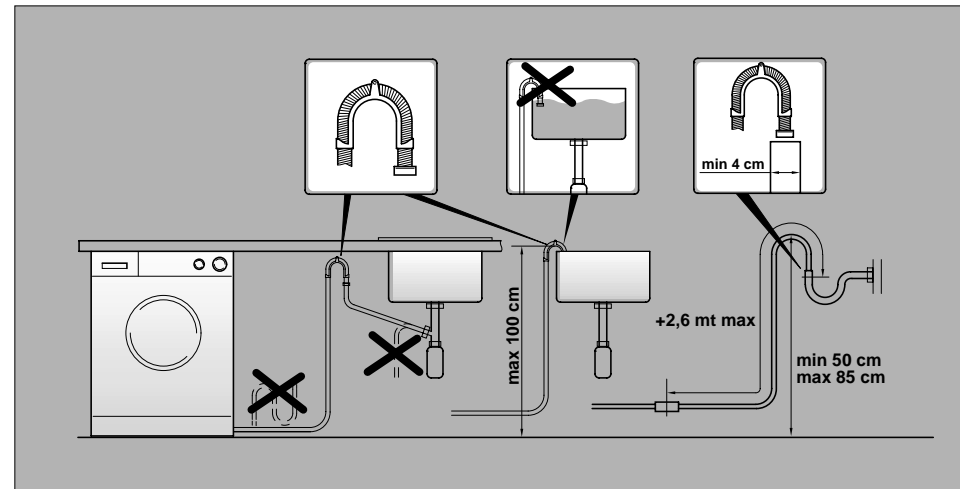
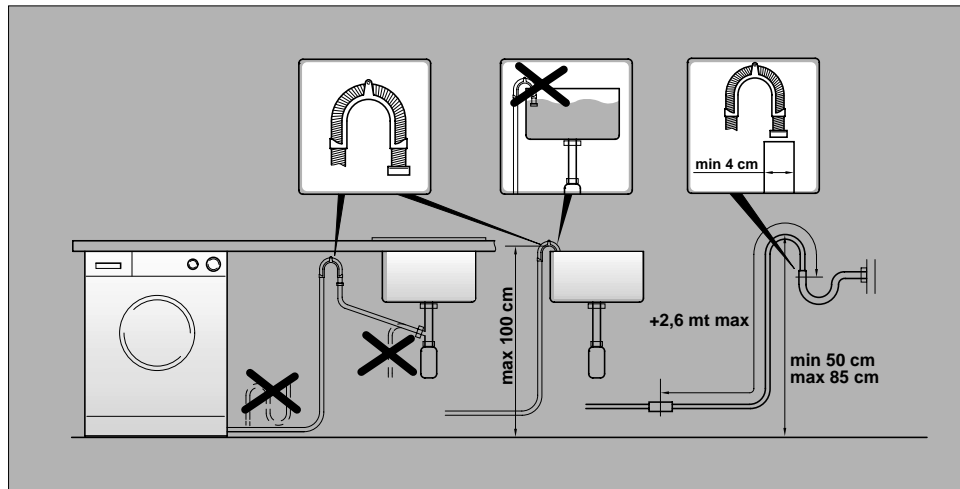

FR

Mettre la machine à niveau avec les pieds avant.

a) Tourner dans le sens des aiguilles d'une montre l'écrou de façon à déverrouiller la vis du pied.

b) Tourner le pied et le faire monter ou descendre jusqu'à obtenir une parfaite adhérence au sol.

c) Enfin bloquer le pied en revissant l'écrou dans le sens inverse des aiguilles d'une montre et le faire adhérer au fond de la machine.

Vérifier que le bouton Marche/Arrêt (C) ne soit pas enfoncé.

Vérifier que toutes les manettes soient sur la position "0" et que le hublot soit fermé.

Brancher la prise.

Une fois l'appareil installé, la prise électrique doit rester accessible.

IT

Livelli la macchina con i piedini anteriori.

a) *Girare in senso orario il dado per sbloccare la vite del piedino.*

b) *Ruotare il piedino e farlo scendere o salire fino ad ottenere la perfetta aderenza al suolo.*

c) *Bloccare infine il piedino riavvitando il dado in senso antiorario, fino a farlo aderire al fondo della lavatrice.*

Si assicuri che il pulsante Marcia/Arresto (C) non sia premuto.

Si assicuri che tutte le manopole siano in posizione "0" e l'oblò sia chiuso.

Inserisca la spina.

L'apparecchio deve essere posto in modo che la spina sia accessibile ad installazione avvenuta.

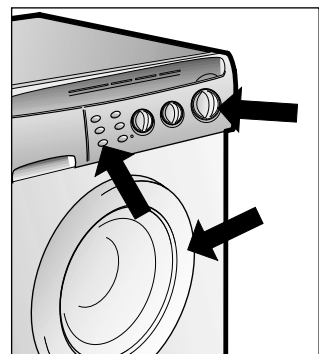
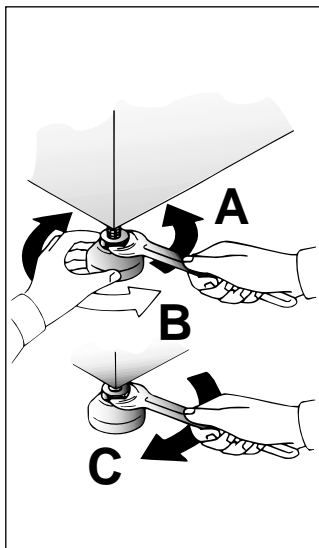

DE

Ausrichten der Maschine über die vorderen Verstellfüße

a) Kontermuttern im Uhrzeigersinn lösen.

b) Standfuß einregulieren, bis das Gerät genau ausgerichtet ist (möglichst mit der Wasserwaage justieren!).

c) Kontermuttern (gegen den Uhrzeigersinn) festziehen.

Wichtig: Sollte das Gerät auf einen Sockel aufgestellt werden, ist es durch eine Sockelbefestigung zu sichern. Erkundigen Sie sich bitte hierfür im Fachhandel. Der Hersteller haftet nicht für unsachgemäße Aufstellung und Installation.

Sicherstellen, daß die Start-Stop-Taste (C) nicht gedrückt ist.

Sicherstellen, daß alle Schalter auf "0" stehen, und das Bullauge geschlossen ist.

Stecker einstecken.

Nach der Installation muß der Anschluß zugänglich sein.

NL

Zet de machine waterpas door middel van de voorvoetjes.

a) *Kontra moer losdraaien*

b) *Apparaat waterpas zetten m.b.v. verstelbare voeten (maak eventueel gebruik van een waterpas)*

c) *Kontra moer weer vastdraaien.*

Zorg er voor dat de Aan/uit toets (C) niet is ingedrukt.

Controleer of alle knoppen op "0" staan en of de vuldeur gesloten is.

Steek de stekker in het stopcontact.

Na installatie, plaatst u het apparaat zo, het stopcontact makkelijk toegankelijk is.

EN

Use front feet to level the machine with the floor.

a) Turn the nut clockwise to release the screw adjuster of the foot.

b) Rotate foot to raise or lower it until it stands firmly on the ground.

c) Lock the foot in position by turning the nut anti-clockwise until it comes up against the bottom of the machine.

Ensure that the Off/On button (C) is not pressed.

Ensure that all the knobs are on the "0" position and that the door is closed.

Insert the plug.

After installation, the appliance must be positioned so that the plug is accessible.

FR

CHAPITRE 6

IT

CAPITOLO 6

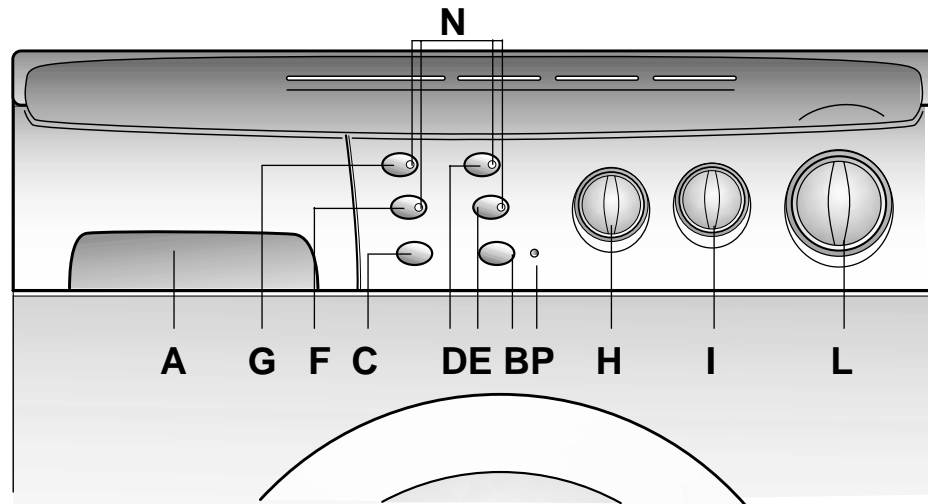
COMMANDES

Bacs à produits

Touche ouverture porte

Touche marche/arrêt

Touche "Express Wash"

Touche "Fast iron"

Touche super rinçage

Touche "Charge 6 kg"

Essorage variable

Manette de réglage de température de lavage

Manette des programmes de lavage

Les voyants des touches

Voyant hublot sécurisé

COMANDI*Cassetto detersivo**Tasto apertura oblò**Tasto marcia arresto**Tasto "Express Wash"**Tasto "Fast iron"**Tasto extra risciacquo**Tasto 6 kg**Manopola di regolazione velocità**Manopola di regolazione della temperatura di lavaggio**Manopola programmi di lavaggio**Spie tasti**Spia oblò bloccato*

A

B

C

D

E

F

G

H

I

L

N

P

DE

KAPITEL 6

Waschmittelbehälter

Taste zum Öffnen des Bullauges

Ein/Aus Taste

Taste "Express wash"

Taste "Fast iron"

Taste Extraspülen

6 kg-Taste

Schleuder-Einstellung

Temperaturwahlschalter

Waschprogrammwahl-schalter

Tastenanzeige

Türveschluß-Anzeige

NL

HOOFDSTUK 6

Wasmiddelbakje

Toets openen vuldeur

Toets "Aan/uit"

Toets "Express Wash"

Toets "Fast iron"

Toets "Extra spoelen"

Toets "6 kg"

Knop Regeling centrifugesnelheid

Knop instellen temperatuur wasprogramma

Programmaknop wassen

Indicatielampjes bij de knoppen

Licht bij gesloten deur

EN

CHAPTER 6

CONTROLS

Detergent drawer

Door open button

Off/On button

"Express Wash" button

"Fast iron" button

Extra rinse button

6 kg button



Spin speed control

Wash control temperature knob

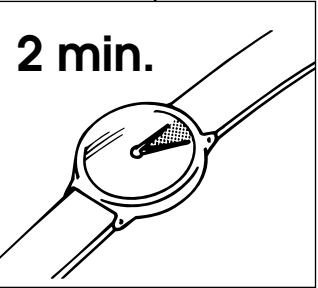

Timer knob for wash programmes

Buttons indicator light

Door locked indicator light

FR DESCRIPTION DES COMMANDES	IT DESCRIZIONE COMANDI		
<p>TOUCHE D'OUVERTURE DU HUBLLOT</p> <p>ATTENTION: UN DISPOSITIF SPECIAL DE SECURITE EMPECHE L'OUVERTURE IMMEDIATE DU HUBLLOT A LA FIN DU LAVAGE. APRES LA PHASE D'ESSORAGE, ATTENDRE 2 MINUTES AVANT D'OUVRIR LE HUBLLOT.</p>	<p>TASTO APERTURA OBLÒ</p> <p>ATTENZIONE: UNO SPECIALE DISPOSITIVO DI SICUREZZA IMPEDISCE L'IMMEDIATA APERTURA DELL'OBLO" ALLA FINE DEL LAVAGGIO. AL TERMINE DELLA FASE DI CENTRIFUGA ATTENDA 2 MINUTI PRIMA DI APRIRE L'OBLÒ.</p>	<p>B</p> <p>2 min.</p> 	
<p>VOYANT HUBLLOT SÉCURISE</p> <p>Cet voyant est allumé de que l'hublot est correctement fermé et la touche marche/pause sélectionné. Vous pouvez ouvrir l'hublot des que le voyant est éteint</p>	<p>SPIA OBLÒ BLOCCATO</p> <p>Si illumina quando l'oblò è chiuso correttamente, solo dopo aver premuto il tasto marcia/arresto. A fine ciclo si spegne quando il blocca porta si disattiva ed è quindi possibile spegnere la macchina ed aprire l'oblò.</p>	<p>P</p>	
<p>TOUCHE MARCHE/ARRET</p> <p>ATTENTION: AVANT DE SELECTIONNER UNE DES TOUCHES IL EST NECESSAIRE D'ENFONCER LA TOUCHE MARCHE/ARRET.</p>	<p>TASTO MARCIA/ARRESTO</p> <p>ATTENZIONE: PRIMA DI SELEZIONARE UN TASTO OPZIONE È NECESSARIO PREMERE IL TASTO MARCIA/ARRESTO.</p>	<p>C</p>	
<p>TOUCHE "EXPRESS WASH"</p> <p>En actionnant cette touche, la durée du cycle de lavage est réduite de 50 minutes, au maximum, en fonction du programme et de la température sélectionnés.</p> <p>Cette touche peut être actionnée pour laver des charges de linge de 1 à 6 kg (cette touche est active seulement pour les programmes coton et synthétiques).</p>	<p>TASTO "EXPRESS WASH"</p> <p>Premendo questo tasto la durata dei programmi di lavaggio di questa lavabiancheria viene ridotta fino ad un massimo di 50 minuti a seconda del programma e della temperatura prescelti. È possibile utilizzare il tasto "Express wash" per lavaggi da 1 a 6 kg di biancheria. (Questo tasto è attivo solo nei cicli cotone e sintetici).</p>	<p>D</p>	

DE BESCHREIBUNG DER BEDIENELEMENTE	NL BEDIENINGSPANEEL	EN DESCRIPTION OF CONTROL
<p>TASTE ZUM ÖFFNEN DES BULLAUGES</p> <p>ACHTUNG: DIE SICHERHEITSTÜR-VERRIEGELUNG VERHINDERT DAS SOFORTIGE ÖFFNEN DES BULLAUGES NACH BEENDIGUNG DES WASCHPROGRAMMS. WARTEN SIE DAHER NACH DEM LETZTEN SCHLEUDERN CA. ZWEI MINUTEN, BEVOR SIE DIE TÜR ÖFFNEN.</p>	<p>TOETS OM VULDEUR TE OPENEN</p> <p>BELANGRIJK: EEN SPECIALE VEILIGHEIDSVERRIGING ZORGT ERVOOR DAT DE VULDEUR NA AFLOOP VAN HET WASPROGRAMMA NIET OPEN KAN. WACHT NA HET CENTRIFUGEREN NOG 2 MINUTEN VOOR U DE VULDEUR OPENT.</p>	<p>DOOR OPEN BUTTON</p> <p>IMPORTANT: A SPECIAL SAFETY DEVICE PREVENTS THE DOOR FROM OPENING AT THE END OF THE WASH/SPIN CYCLE. AT THE END OF THE SPIN PHASE WAIT UP TO 2 MINUTES BEFORE OPENING THE DOOR.</p>
<p>TÜRVERSCHLUB-ANZEIGE Wenn die Tür vollständig geschlossen ist (und das Gerät eingeschaltet ist) erleuchtet die Türverschlubanzeige. Zum Programmende wenn die Lampe erlischt kann die Tür wieder geöffnet werden.</p>	<p>LICHT BIJ GESLOTEN DEUR</p> <p>Het licht dat aan geeft dat de deur gesloten is, brandt wanneer de deur gesloten is (alleen als de aan/uit knop ingedrukt is). Aan het einde van de cyclus, als het licht uit is, is het mogelijk om de deur te openen.</p>	<p>DOOR LOCKED INDICATOR LIGHT</p> <p>Door locked indicator light is illuminated when the door is fully closed (only after that On/Off button is pressed). At the end of the cycle, when the light will go out is possible to open the door.</p>
<p>EIN/AUS TASTE</p> <p>ACHTUNG: DIE EIN/AUS TASTE VOR DER WAHL WEITERER TASTEN DRÜCKEN.</p>	<p>AAN/UIT TOETS</p> <p>LET OP: KIES DE TOETS "AAN/UIT" VOORDAT U EEN ANDERE KEUZETOETS KIEST.</p>	<p>OFF/ON BUTTON</p> <p>ATTENTION: SELECT THE ON/OFF BUTTON BEFORE PRESSING ANY OPTION BUTTONS.</p>
<p>TASTE "EXPRESS WASH"</p> <p>Durch Drücken dieser Taste reduziert sich die Waschdauer des Waschprogrammes um bis zu 50 Minuten, je nach Programm und eingestellter Temperatur. Die Taste "Express wash" kann bei Waschladungen von 1 bis 6 kg eingesetzt werden. (Diese Funktion kann nur für Baumwolle und Synthetik Programme benutzt werden.)</p>	<p>TOETS "EXPRESS WASH"</p> <p>Door het indrukken van deze toets wordt de duur van het wasprogramma gereduceerd tot maximaal 50 minuten afhankelijk van het geselecteerde programma en de temperatuur. De toets voor het "Express wash" kan worden gebruikt bij een waslading van 1 tot 6 kg (deze optie kan alleen gebruikt worden bij katoen en synthetische programma's).</p>	<p>"EXPRESS WASH" BUTTON</p> <p>By pushing this button the time of the wash programme is reduced to a maximum of 50 minutes depending on the programme and the temperature selected. The Express wash button can be used for washing loads of 1 to 6 kg. (This button can be utilised only on cottons and synthetic programmes).</p>

<p align="center">(FR)</p> <p>TOUCHE "FAST IRON"</p> <p>Si vous utilisez cette touche, il vous sera possible de réduire la formations des plis, selon le programme choisi et la nature du tissu lavé.</p> <p>Tissu mixte: - le refroidissement de l'eau sera fait graduellement pour éviter les chocs thermiques - la vidange sera faite sans aucune action mécanique du tambour - une phase d'essorage pour assurer la distension maximale des fibres.</p> <p>Laine: - Votre lave linge effectuera un "arrêt cuve pleine".</p> <p>Relâcher la touche "Fast iron" pour terminer le cycle avec la vidange et l'essorage.</p>	<p align="center">(IT)</p> <p>TASTO "FAST IRON"</p> <p>Attivando questa funzione è possibile ridurre al minimo la formazione di pieghe personalizzando ulteriormente il ciclo di lavaggio in base al programma scelto ed al tipo di biancheria da lavare. In modo particolare per i tessuti misti l'azione combinata di una fase di raffreddamento graduale dell'acqua, l'assenza di rotazione del cesto durante gli scarichi dell'acqua ed una centrifuga delicata a bassa velocità assicura la massima distensione dei capi. Nel programmi lana questo tasto ha la sola funzione di lasciare i capi immersi nell'acqua alla fine dell'ultimo risciacquo al fine di distendere perfettamente le fibre. Rilasciare il tasto per terminare il ciclo con la fase di scarico e centrifuga.</p>	<p align="center">E</p>		<p align="center">(DE)</p> <p>TASTE "FAST IRON"</p> <p>Diese Funktion reduziert die Knitterbildung durch die individuelle Wahl der Programme und der Wäscheart. Im besonderen für die Mixwäsche sorgt die Kombination der langsamen Abkühlphase verbunden mit dem Stillstand der Wäsche während des Abpumpens und einem Schonschleudern für die optimale Schonung der Wäsche. Im Wollprogramm dient diese Taste ausschließlich als Spülstop um die Fasern zu glätten. Beenden Sie die Funktion "Fast iron" um das Programm mit Abpumpen und Schleudern zu beenden.</p>	<p align="center">(NL)</p> <p>TOETS "FAST IRON"</p> <p>Dit programma is bedoeld om het kreuken van uw wasgoed te beperken. U kunt een wasprogramma selecteren dat past bij het te wassen wasgoed, dit is afhankelijk van de weefsels en van de graad van vervuiling. Bij gemengde weefsels neemt de watertemperatuur tijdens het wassen geleidelijk af. De trommel stopt met draaien als het water afgepompt wordt en het programma eindigt met centrifugeren met een laag toerental. Voor wol is een speciaal wasprogramma ontworpen. Bij dit programma blijven de weefsels na de laatste spoeling in het water liggen. Druk op de "Fast iron"-knop om het programma te beëindigen hierdoor wordt het water afgepompt.</p>	<p align="center">(EN)</p> <p>"FAST IRON" BUTTON</p> <p>The "Fast iron" function minimizes creases as much as possible with a uniquely designed anti-crease system that is tailored to specific fabrics. MIXED FABRICS - the water is gradually cooled throughout the final two rinses with no spinning and then a delicate spin assures the maximum relaxation of the fabrics. WOOLLENS - after the final spin, the fabrics are left in water until it is time to unload. When you are ready to unload, press the "Fast iron" button - this will drain and spin ready for emptying</p>
<p>TOUCHE SUPER RINÇAGE</p> <p>Selon le programme sélectionné, cette touche permet soit d'obtenir des rinçages avec une quantité d'eau plus importante, soit une phase de rinçage supplémentaire. Appuyer sur la touche "SUPER RINÇAGE" pour éliminer le moindre résidu de lessive sur les tissus. Cette opération est importante pour les personnes ayant la peau délicate.</p>	<p>TASTO SUPER RISCIAQUO</p> <p>Premendo questo tasto, a seconda del programma scelto, viene aggiunta più acqua nei risciacqui o viene aggiunto un risciacquo supplementare. Questo risulta particolarmente importante per evitare irritazioni da residui di detersivo nelle persone con pelli particolarmente delicate.</p>	<p align="center">F</p>		<p>TASTE EXTRASPÜLEN</p> <p><i>Mit dieser Taste wird zum Spülen mehr Wasser verwendet oder ein zusätzlicher Spülgang zugefügt. Dies ist besonders wichtig für Personen mit empfindlicher oder allergischer Haut.</i></p>	<p>TOETS "EXTRA SPOELEN"</p> <p><i>Door deze toets in te drukken wordt er bij elke spoeling meer water toegevoegd of een extra spoeling toegevoegd. Dit is vooral belangrijk voor mensen met een gevoelige huid.</i></p>	<p>SUPER RINSE BUTTON</p> <p>This function will allow an extra rinse or more water added at the rinse stage - depending on the programme selected. This is particularly important for avoiding skin irritation from detergent residues for people with particularly sensitive skin.</p>
<p>TOUCHE " CHARGE 6 kg".</p> <p>Vous pouvez sélectionner cette touche seulement pour les cycles coton. Cette touche vous permettra d'obtenir des performances optimales avec de chargement plus importants (durée du cycle et quantité d'eau adaptées a une charge de 6 kg de coton)</p>	<p>TASTO 6 kg</p> <p>Premendo questo tasto, attivo solo nei cicli cotone, viene aggiunta più acqua a seconda del ciclo scelto e la lunghezza del programma viene incrementata per ottenere le migliori prestazioni anche con carichi massimi.</p>	<p align="center">G</p>		<p>TASTE 6 kg WÄSCHE</p> <p><i>Diese Funktion ist nur für Baumwoll-Programme geeignet. Mit dieser Funktion wird, speziell für 6 kg, das Waschprogramm angepasst, die erforderliche Wassermenge erhöht, sowie die Waschdauer verlängert.</i></p>	<p>6 kg TOETS</p> <p>Deze optie kan alleen gebruikt worden bij katoenprogramma's. We hebben een speciaal wasversterkend systeem ontworpen, speciaal voor 6 kg-ladingen. Bij het selecteren van de 6 kg knop wordt de watertoevoer vergroot en de tijd van het programma verlengt, zodat de wasprestatie verbeterd bij een grotere lading.</p>	<p>6 kg BUTTON</p> <p>This option can only be utilised for cotton programmes. We have designed a special wash boost system specially for 6 kg loads - by selecting the 6 kg option button, the volume of water within the selected wash cycle and the length of time of the programme is increased to improve the wash performance for the bigger load.</p>

(FR)**ESSORAGE VARIABLE****ELLE PEUT TOURNER
DANS LES DEUX SENS**

La phase de l'essorage est très importante et votre modèle est doté d'une grande flexibilité pour satisfaire chaque exigence. En agissant sur la manette, il est possible de réduire la vitesse maximale et aussi la vitesse intermédiaire jusqu'à une complète élimination de l'essorage (position 0).

**NOTE:
LA MACHINE EST
DOTE E D'UN
DISPOSITIF
ELECTRONIQUE QUI
EMPECHE LE DÉPART
DE L'ESSORAGE SI LES
CHARGES SONT MAL
REPARTIES ET LIMITE
LES VIBRATIONS ET LE
BRUIT DURANT LE
LAVAGE.**

(IT)**REGOLATORE DI VELOCITÀ****PUÒ RUOTARE NEI DUE
SENSI**

La fase di centrifuga è molto importante per la preparazione ad una buona asciugatura ed il vostro modello è dotato della massima flessibilità per ogni vostra esigenza. Agendo sulla manopola è possibile ridurre la velocità massima fino alla completa eliminazione della centrifuga (posizione 0).

**NOTA:
IL MODELLO È DOTATO
DI UN PARTICOLARE
DISPOSITIVO
ELETTRONICO CHE
IMPEDISCE LA
PARTENZA DELLA
CENTRIFUGA CON
CARICHI
PARTICOLARMENTE
SBILANCIATI.
QUESTO SERVE A
MIGLIORARE LE
VIBRAZIONI, LA
SILENZIOSITÀ E LA
DURATA DELLA
LAVABIANCHERIA.**

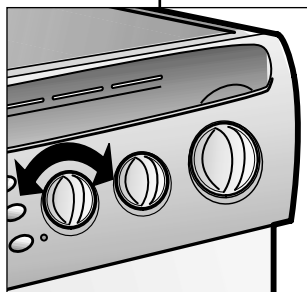
H**(DE)****SCHLEUDER-EINSTELLUNG****KANN IN BEIDE RICHTUNGEN
GEDREHT WERDEN.**

Der Schleudergang ist sehr wichtig, damit so viel Wasser wie möglich aus den Wäschestücken entfernt wird, ohne jedoch die Gewebe zu beschädigen. Die Schleudergeschwindigkeit der Maschine kann den persönlichen Bedürfnissen angepaßt werden. Durch Einstellen des Bedienungsknopfes kann die maximale Geschwindigkeit herab-gesetzt werden. Es ist sogar möglich, den Schleudergang vollkommen auszuschalten.

**ANMERKUNG:
DAS MODELL IST MIT EINER
ELEKTRONISCHEN
VORRICHTUNG
AUSGESTATTET, DIE
VERHINDERT, DAß DER
SCHLEUDERGANG MIT
FÜLLMENGEN, DEREN
GEWICHT UNGLEICHMÄßIG
VERTEILT SIND, STARTET. DIES
TRÄGT ZU EINER
REDUZIERUNG DER
VIBRATIONEN, DER
GERÄUSCHENTWICKLUNG
UND ZU EINER
VERLÄNGERUNG DER
LEBENSDAUER DER
WASCHMASCHINE BEI.**

(NL)**KNOP REGELING
CENTRIFUGESNELHEID****DRAAIT IN BEIDE
RICHTINGEN**

Het toerental bij het centrifugeren is belangrijk omdat daardoor bepaald wordt hoeveel water uit het wasgoed verwijderd wordt, zonder dit te beschadigen. U kunt op uw machine het toerental zelf instellen naar wens. U kunt ook de centrifugegang helemaal uitschakelen door de stand 0 te kiezen. Bij programma's voor gevoelige weefsels wordt automatisch met een lager toerental gecentrifugeerd (400 r.p.m.).

**OPMERKING:
DE MACHINE IS
UITGEVOERD MET EEN
SPECIALE SENSOR DIE
SIGNALEERD ALS HET
WASGOED NIET GOED
VERDEELD IS IN DE
TROMMEL. DIT
ONBALANSSYSTEEM
REDUCEERD GELUID EN
TRILLINGEN EN VERLENGD
DE LEVENSDUUR VAN DE
WASMACHINE.**

(EN)**SPIN SPEED CONTROL****ROTATES IN BOTH
DIRECTIONS**

The spin cycle is very important to remove as much water as possible from the laundry without damaging the fabrics. You can adjust the spin speed of the machine to suit your needs. By adjusting the control, it is possible to reduce the maximum speed, and if you wish, the spin cycle can be cancelled altogether-position 0.

**NOTE:
THE MACHINE IS FITTED
WITH A SPECIAL
ELECTRONIC DEVICE,
WHICH PREVENTS THE
SPIN CYCLE SHOULD
THE LOAD BE
UNBALANCED.
THIS REDUCES THE
NOISE AND VIBRATION
IN THE MACHINE AND
SO PROLONGS THE LIFE
OF YOUR MACHINE.**

**MANETTE DE REGLAGE DE LA
TEMPERATURE DE LAVAGE****ELLE PEUT TOURNER
DANS LES DEUX SENS**

Cette machine à laver est pourvue de ce dispositif pour déterminer la température de lavage désirée. Le tableau des programmes de lavage indique la température maxi. conseillée pour ce type de lavage.

**ATTENTION! NE JAMAIS
LA DÉPASSER****MANOPOLA DI
REGOLAZIONE DELLA
TEMPERATURA DI LAVAGGIO****PUO' RUOTARE NEI DUE
SENSI**

Questa lavatrice è dotata di questo dispositivo per impostare la temperatura di lavaggio desiderata. La tabella programmi di lavaggio indica la temperatura massima consigliata per tipo di lavaggio.

**ATTENZIONE QUESTA
TEMPERATURA NON
DEVE MAI ESSERE
SUPERATA**

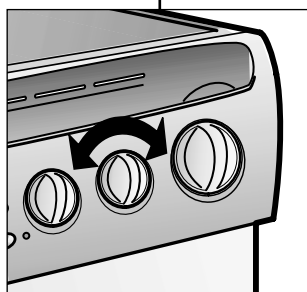
I**(DE)****TEMPERATURWAHLSCHALTER****KANN IN BEIDE
RICHTUNGEN GEDREHT
WERDEN.**

Der Thermostat dient zur Einstellung der gewünschten Waschttemperatur. In der Programmtabelle finden Sie die jeweils empfohlenen Höchsttemperaturen für die einzelnen Waschprogramme.

**ACHTUNG: HÖCHST-
TEMPERATUR NICHT
ÜBERSCHREITEN!**

(NL)**KNOP INSTELLEN TEMPERAATUUR
WASPROGRAMMA****DRAAIT IN BEIDE
RICHTINGEN**

Met deze knop is het mogelijk de gewenste temperatuur voor het wasprogramma in te stellen.

De wasprogramma's geven de maximum temperatuur aan die voor elk soort wasgoed geadviseerd wordt.

**BIJ Overschrijding
VAN DEZE TEMP. WORDT
AUTOMATISCH DE
GEADVISEERDE TEMP.
AANGEHOUDEN.**

**WASH TEMPERATURE
CONTROL KNOB****ROTATES IN BOTH
DIRECTIONS**

With this device it is possible to reduce, but no increase washing cycle temperature. The table of programmes indicate the maximum temperature advised for each type of wash.

**WARNING: THIS
TEMPERATURE MUST
NEVER BE EXCEEDED**

(FR)

MANETTE DES PROGRAMMES DE LAVAGE

ATTENTION: NE JAMAIS FAIRE TOURNER LA POIGNEE DANS LE SENS CONTRAIRE A CELUI DES AIGUILLES D'UNE MONTRE: TOURNER LA POIGNEE EN SENS HORAIRE ET NE JAMAIS APPUYER SUR LA TOUCHE DE MARCHÉ (C) AVANT D'AVOIR EFFECTUE LA SELECTION DU PROGRAMME.

Les tableaux indiquent quel est le programme de lavage selon le numéro ou le symbole choisi.

IMPORTANT : AU CAS OU VOUS SELECTIONNEZ UN PROGRAMME NON DESIRE : POUR LE MODIFIER, APPUYEZ SUR LA TOUCHE MARCHE/ARRET AVANT DE SELECTIONNER UN AUTRE PROGRAMME, SINON VOTRE LAVE-LINGE REPRENDRÁ AUTOMATICQUEMENT LE PROGRAMME INITIALEMENT CHOISI.

(IT)

MANOPOLA PROGRAMMI DI LAVAGGIO

ATTENZIONE: NON RUOTI MAI LA MANOPOLA IN SENSO ANTIORARIO MA LA RUOTI IN SENSO ORARIO E NON PREMA IL TASTO MARCIA (C) PRIMA DELLA SELEZIONE DEL PROGRAMMA.

Le tabelle descrivono il programma di lavaggio in base al numero o simbolo scelto.

IMPORTANTE: NEL CASO SI VOLESSE CAMBIARE UN PROGRAMMA GIÁ AVVIATO, DISATTIVARE SEMPRE IL TASTO AVVIO/ARRESTO PRIMA DI RUOTARE LA MANOPOLA PROGRAMMI ALTRIMENTI LA MACCHINA, DOPO ALCUNI MINUTI, RIPORTERÁ AUTOMATICAMENTE LA MANOPOLA NELLA POSIZIONE INIZIALE.

L

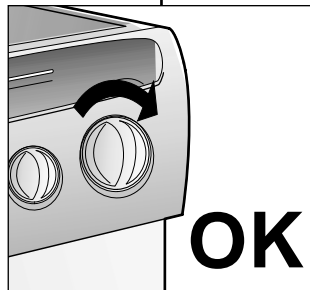

(DE)

PROGRAMMWAHLSCHALTER

ACHTUNG: DIESEN SCHALTER NIEMALS GEGEN DEN SONDERN IMMER IM UHRZEIGERSINN DREHEN UND DIE "START" TASTE (C) ERST NACH DER EINSTELLUNG DES GEWÜNSCHTEN PROGRAMMES DRÜCKEN.

Die Tabellen beschreiben die einzelnen Programme anhand von Nummern oder Symbolen.

WICHTIG: DEM BEI PROGRAMMÄNDERUNG NACH START DES PROGRAMMS, IST DAS GERÁT AM EIN/AUS - SCHALTER AUSZUSCHALTEN. ANSCHLIEßEND NEUES PROGRAMM WÁHLEN. WENN SIE DAS GERÁT NICHT VORHER AUSSCHALTEN GEHT DER PROGRAMMWÁHLER AUTOMATISCH IN DIE URSPRÜNGLICHE POSITION.

(NL)

KNOP WASPROGRAMMA'S

BELANGRIJK: DRAAI DE KNOP ALTIJD MET DE KLOK MEE, NOOIT TEGEN DE KLOK IN. DRUK DE "AAN" TOETS (C) NIET IN VOORDAT HET PROGRAMMA IS INGESTELD.

Het overzicht geeft de wasprogramma's aan op grond van het gekozen nummer of symbool.

BELANGRIJK: ZODRA HET PROGRAMMA IS GESTART KAN DE SELECTIE ALLEEN VERANDERD WORDEN DOOR HET INDRUKKEN VAN DE STARTKNOP. DAN KUNT U HET PROGRAMMA WIJZIGEN EN OPNIEUW OPSTARTEN DOOR DE STARTKNOP IN TE DRUKKEN. DOET U DIT ZONDER DE STARTKNOP IN TE DRUKKEN, ZAL HET PROGRAMMA TERUGKEREN NAAR HET STARTPROGRAMMA.

(EN)

TIMER KNOB FOR WASH PROGRAMMES

IMPORTANT: ALWAYS ROTATE THE KNOB IN A CLOCKWISE DIRECTION, NEVER IN AN ANTI-CLOCKWISE DIRECTION. DO NOT PRESS THE "ON" BUTTON (C) BEFORE SELECTING THE PROGRAMME

The tables describe the washing programme on the basis of the number or symbol chosen.

IMPORTANT : IF YOU NEED TO CHANGE A PROGRAMME THAT HAS ALREADY STARTED - SWITCH OFF THE MACHINE BY THE ON / OFF BUTTON AND THEN MOVE THE PROGRAMME DIAL TO THE CORRECT POSITION. IF YOU DO NOT PRESS "OFF" BEFOREHAND, THE DIAL WILL AUTOMATICALLY MOVE TO ITS INITIAL POSITION.

LES VOYANTS DES TOUCHES

Ces voyants s'allument dès que les touches sont enclenchées.

SPIE TASTI

Si accendono quando i rispettivi tasti vengono premuti.

N

TASTENANZEIGE

Die Anzeigen bestätigen die gewählte Funktion.

INDICATIELAMPJES BIJ DE KNOPPEN

De indicatielampjes boven de keuzeknoppen lichten op wanneer speciale functies geselecteerd worden.

BUTTONS INDICATOR LIGHT

The indicator light around the option buttons will light when specific options are selected

CHAPITRE 7

TIROIR A LESSIVE

Le tiroir à lessive est divisé en 3 petits bacs:

- le compartiment "I" a été conçu pour la lessive du pré-lavage et pour le programme "Speed Wash"
- le deuxième II sert pour les produits de lavage

ATTENTION: NOUS RAPPELONS QUE CERTAINS PRODUITS SONT DES DIFFICULTES A ETRE EVACUES; DANS CE CAS NOUS VOUS CONSEILLONS D'UTILISER LE GODET QUI VA DIRECTEMENT DANS LE TAMBOUR.

ATTENTION: DANS LE TROISIEME BAC N'INTRODUIRE QUE DES PRODUITS LIQUIDES.

- le troisième  sert pour des additifs spéciaux: adoucisseurs, parfums, amidon, produits pour l'azurage, etc.

CAPITOLO 7

CASSETTO
DETERSIVO

Il cassetto detersivo è suddiviso in 3 vaschette:

- la prima contrassegnata con "I", serve per il detersivo del prelavaggio o del programma "Speed Wash"
- la seconda II per il detersivo di lavaggio

ATTENZIONE: SI RICORDI CHE ALCUNI DETERSIVI SONO DI DIFFICILE ASPORTAZIONE. IN QUESTO CASO LE CONSIGLIAMO L'USO DELL'APPOSITO CONTENITORE DA PORRE NEL CESTELLO.

ATTENZIONE: NELLA TERZA VASCHETTA METTERE SOLO PRODOTTI LIQUIDI.

- la terza  serve per additivi speciali, ammorbidenti, profumi inamidanti, azzurranti, ecc.

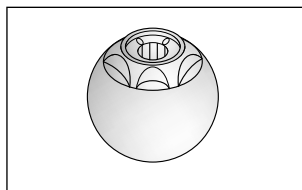
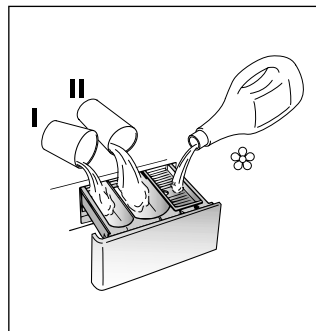

KAPITEL 7

WASCHMITTEL-
BEHÄLTER

Der Waschmittelbehälter ist in 3 Fächer unterteilt.

- Das erste, mit "I" markiert ist für die Vorwäsche bzw. für das "Speed wash" Programm
- das zweite II für das Hauptwaschmittel

ACHTUNG: BEKANNTLICH LASSEN SICH EINIGE WASCHMITTEL SCHWER EINSPÜLEN, IN SOLCHEN FÄLLEN BENUTZEN SIE BITTE DIE SPEZIELLEN BEHÄLTER FÜR DIE VERWENDUNG DIREKT IN DER TROMMEL.

ACHTUNG: IN DAS DRITTE FACH NUR FLÜSSIGE MITTEL EINFÜLLEN.

- das dritte  für spezielle Zusätze wie Weichspüler, Duftstoffe, Stärke usw.

HOOFDSTUK 7

WASMIDDELBAKJE

bestaat uit 3 afzonderlijke vakjes:

- Het eerste "I" is voor een voorwasmiddel of voor het "Speed Wash" programma.
- Het tweede II voor het hoofdwasmiddel.

BELANGRIJK: U DIENT ER REKENING MEE TE HOUDEN DAT SOMMIGE WASMIDDELEN MOEILIJK TE VERWIJDEREN ZIJN. IN DAT GEVAL RADEN WIJ U AAN OM EEN WASBOLLETJE IN DE TROMMEL TE GEBRUIKEN.

BELANGRIJK: HET DERDE VAKJE ZIJN ALLEEN BESTEMD VOOR VLOEIBARE STOFFEN.

- Het derde  is voor speciale toevoegingen, verzachters, geurmiddelen, stijfjesel, bleekwater, enz.

CHAPTER 7

DETERGENT
DRAWER

The detergent drawer is divided into 3 compartments:

- the first, labelled "I", is for prewash detergent or for "Speed Wash" programme detergent
- The second II for the main wash detergent

IMPORTANT: REMEMBER THAT SOME DETERGENT ARE DIFFICULT TO REMOVE. IN THIS CASE WE ADVISE THE USE OF THE SPECIAL CONTAINER TO BE USED INSIDE THE DRUM.

IMPORTANT: ONLY INTRODUCE LIQUID PRODUCTS IN THE THIRD COMPARTMENT.

- The third  is for special additives, softeners, perfumes, starches, whiteners, etc.

CHAPITRE 8

SELECTION

Pour traiter les divers types de tissus et les différents degrés de salissures, la machine a 3 niveaux de programmes qui se différencient par le type de lavage, la température et la durée (voir le tableau des programmes de lavage).

1 Tissus résistants

Les programmes sont conçus pour optimiser les résultats de lavage. Des phases d'essorage qui garantissent un rinçage parfait.

2 Tissus mixtes et synthétiques

Le lavage et le rinçage sont optimisés dans les rythmes de rotation du tambour et dans les niveaux d'eau. L'essorage à action délicate assure une formation de plis réduite sur les tissus.

3 Tissus délicats, laine et lavage à la main :

Dans cette zone du programmeur vous pouvez sélectionner une série des programmes étudiés pour les tissus qui nécessitent des traitements particuliers :

- lavage délicat : pour les tissus très délicats
- lavage laine : exclusivement pour "laine lavable en machine"
- lavage main : pour le linge lavable à la main

CAPITOLO 8

SELEZIONE PROGRAMMI

Per trattare i vari tipi di tessuto e le varie gradazioni di sporco, la lavatrice ha 3 fasce di programmi diversi per tipo di: lavaggio, temperatura e durata (vedere tabella programmi di lavaggio).

1 Tessuti resistenti

I programmi sono realizzati per sviluppare il massimo grado di lavaggio e i risciacqui, intervallati da fasi di centrifuga, assicurano una perfetta sciacquatura. La centrifuga finale assicura un'ottima strizzatura.

2 Tessuti misti e sintetici

Il lavaggio ed il risciacquo sono ottimizzati nei ritmi di rotazione del cesto e nei livelli di acqua. La centrifuga ad azione delicata, assicura una ridotta formazione di pieghe sui tessuti.

3. Tessuti delicati, lana e lavaggio a mano

Questa fascia comprende una serie di programmi ben distinti fra loro studiati specificatamente per lavare capi che necessitano dei trattamenti particolari:

Il lavaggio delicato da usarsi per tessuti delicatissimi.

Il lavaggio lana da usarsi esclusivamente per tessuti "lana lavabile in lavatrice".

Il lavaggio a mano concepito per trattare delicatamente i capi lavabili a mano.

NO	SIMBOLO ETICHETTA	PROGRAMMA PER	CARICO MAX kg
95°		Molto sporco Lenzuola, tovaglie a colori solidi e bianchi, asciugamani bianchi	5
95°		PROGRAMMA RAPIDO Molto sporco Lenzuola, tovaglie a colori solidi e bianchi, asciugamani bianchi	5
60°		Sporco normale Biancheria colorata, camicie, vestiti, maglie, lenzuola	5
60°		PROGRAMMA RAPIDO Sporco normale Biancheria colorata, camicie, vestiti, maglie, lenzuola	5
60°		Sporco colorato, mediamente sporco	3,5
40°		Biancheria di colore stingente, blue jeans	5
		Macchie organiche	-
		Risciacqui energici	5



KAPITEL 8

PROGRAMM/TEMPERATURWAHL

Um unterschiedliche Textilien und Verschmutzungsgrade optimal behandeln zu können, bietet Ihnen diese Waschmaschine 3 Programmtypen an für unterschiedliche Waschzyklen, Temperaturen und Programmdauern. (siehe Programmtabelle).

1 Unempfindliche Stoffe

Die Programme bieten eine maximale Reinigung und jeweils von Schleuderphasen unterbrochene Spülgänge, die die optimale Spülung der Wäsche garantieren. Eine Abkühlphase, während der die Temperatur des Waschwassers langsam gesenkt wird, sorgt zusätzlich für maximalen Knitterschutz. Der abschließende Schleudergang sichert die bestmögliche Trocknung.

2 Mischgewebe und Kunstfasern

Die Hauptwäsche wird durch die Reversierhythmen der Trommel optimiert. Die drei mit hohem Wasserstand durchgeführten Spülgänge sorgen für eine schonende Behandlung und beste Ergebnisse.

3. Feinwäsche, Wolle und Handwäsche

Diese Programme berücksichtigen die besondere, unterschiedliche Behandlung der jeweiligen Wäsche. Die Feinwäsche ist für empfindliche Textilien geeignet. Das Wollprogramm ist für maschinenwaschbare Wolle geeignet. Die Handwäsche ist für die Textilien vorgesehen die das Symbol Handwäsche tragen.

HOOFDSTUK 8

KIEZEN VAN HET PROGRAMMA

Voor de verschillende soorten weefsels en afhankelijk van de graad van vervuiling van het wasgoed heeft de wasautomaat 3 verschillende hoofdgroepen: (zie het overzicht van de wasprogramma's).

1 Sterke weefsels

Deze programma's zijn bestemd om grondig te wassen. De verschillende spoelgangen, die tussendoor gecentrifugeerd worden, zorgen dat er perfect gespoeld wordt. Bij de laatste centrifugegang wordt het water optimaal verwijderd.

2 Gemengde en synthetische weefsels

Dankzij een speciale trommelbeweging en het hogere waterniveau wordt er tijdens de hoofdwas en de spoeling de beste resultaten behaald. Er wordt met een laag toerental gecentrifugeerd om kreukten te voorkomen.

3. Gevoelige weefsels, wol en handwas

Deze groep omvat een serie verschillende programma's die ontwikkeld zijn voor weefsels die een speciale behandeling nodig hebben.

- Fijne was voor gevoelige weefsels
- Een wolwasprogramma speciaal voor wolwas die in de machine gewassen mag worden.
- Handwas voor een zachte behandeling van weefsels als waren die met de hand gewassen

CHAPTER 8

SELECTION

For the various types of fabrics and various degrees of dirt the washing machine has 3 different programme bands according to: wash cycle, temperature and length of cycle (see table of washing cycle programmes).

1 Resistant Fabrics

The programmes have been designed for a maximum wash and the rinses, with spin intervals, ensure perfect rinsing. The final spin gives more efficient removal of water.

2 Mixed and Synthetic Fabrics

The main wash and the rinse gives best results thanks to the rotation rhythms of the drum and to the water levels. A gentle spin will mean that the fabrics become less creased.

3. Delicate fabrics, wool & hand washing

This group of programmes have been specially designed to wash the most delicate fabrics

Use the Delicate programme for delicate fabrics

Use the Woollens programme only for machine washable wool

Use the HandWash programme for any machine washable handwash garments

CHAPITRE 9

LE PRODUIT

ATTENTION:

si vous devez laver des tapis, des couvre-lits ou d'autres pièces lourdes, nous conseillons de ne pas essorer.

Pour laver à la machine des vêtements et de la lingerie se reporter à l'étiquette qui doit mentionner "pure laine vierge" et l'indication "ne se feutre pas" ou "peut être lavé en machine".

ATTENTION:

Au cours de la phase de sélection vérifier que:

- aucun objet métallique ne se trouve dans le linge à laver (boucles, épingles de nourrice, épingles, monnaie, etc.);
- les taies d'oreiller soient boutonnées, les fermetures à glissière, les crochets, les oeillets soient fermés, les ceintures et les rubans des robes de chambre soient noués;
- les anneaux soient enlevés des rideaux;
- n'oublier pas de lire attentivement l'étiquette sur les tissus;
- Si, au cours de la sélection, vous trouvez des taches résistantes, les enlever à l'aide d'un nettoyeur spécial.

CAPITOLO 9

IL PRODOTTO

ATTENZIONE:

se deve lavare tappetoni, copriletti o altri indumenti pesanti è bene non centrifugare.

Indumenti e biancheria di lana, per poter essere lavati in lavatrice, devono essere contrassegnati con il simbolo "Pura Lana Vergine" e avere inoltre l'indicazione "Non infeltrisce" oppure "Lavabile in lavatrice".

ATTENZIONE:

Durante la selezione si assicurarsi che:

- nella biancheria da lavare non vi siano oggetti metallici (ad esempio fermagli, spille di sicurezza, spilli, monete, ecc.);
- abbottoni federe, chiuda le cerniere lampo, gancetti a occhielli, anodi cinghie sciolte e lunghi nastri di vestaglie;
- asporti dalle tendine anche i rulli di scorrimento;
- osservi attentamente le etichette sui tessuti;
- se durante la selezione vede delle macchie resistenti, le asporti con del detersivo speciale o con un'apposita pasta di lavaggio.

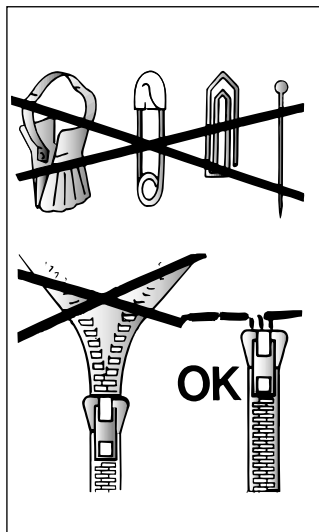

KAPITEL 9

DAS PRODUKT

ACHTUNG:

Wenn Sie Kleinere Läufer, Tagesdecken oder ähnliche, schwere Textilien waschen, sollten Sie auf das Schleudern verzichten.

Das Symbol "reine Wolle" kennzeichnet Kleidung und Textilien aus Wolle, die für die Maschinenwäsche geeignet sind. Darüber hinaus sollten solche Textilien den Hinweis "nicht filzend" oder "waschmaschinenecht" tragen.

ACHTUNG:

Achten Sie beim Sortieren der Wäsche auf folgende Details:

- keine Metallteile (z.B. Schnallen, Sicherheitsnadeln, Anstecknadeln, Münzen) an oder in der Wäsche;
- Kissenbezüge zuknöpfen, Reißverschlüsse und Druckknöpfe schließen, lose Gürtel und Bänder von Morgenröcken zuknöpfen;
- Rollen von den Gardinen entfernen;
- Hinweise auf den Wäscheetiketten genauestens beachten;
- beim Sortieren auffallende, hartnäckige Flecken mit Spezialreiniger oder geeigneter Waschpaste vorbehandeln.

HOOFDSTUK 9

DE WEEFSELS

BELANGRIJK:

Als er zware kleden, bedspreiën of andere zware artikelen worden gewassen is het aan te bevelen om niet te centrifugeren.

Om wollen kledingstukken en andere wollen artikelen met de machine te kunnen wassen moeten zij een "Zuiver Scheerwol" etiket dragen met de vermelding "Krimpvrij" of "wasbaar in de machine".

BELANGRIJK:

Bij het uitzoeken van het wasgoed moet u er op letten:

- dat er geen metalen voorwerpen aan of in het wasgoed zitten (zoals broches, veiligheidsspelden, pennen, munten, etc.);
- dat kussenvertrekken zijn dichtgeknoopt, ritssluitingen en haken dicht zijn, losse ceintuurs en lange koorden aan bad- of ochtendjassen zijn vastgeknoopt;
- dat haken uit de gordijnen zijn verwijderd;
- wat er op het etiket van het kledingstuk staat;
- dat bij het sorteren van het wasgoed hardnekkige vlekken verwijderd moeten worden met een speciaal reinigingsmiddel of met zeep voordat het wasgoed wordt ingeladen.

CHAPTER 9

THE PRODUCT

IMPORTANT:

When washing heavy rugs, bed spreads and other heavy articles, it is advisable not to spin.

To be machine-washed, woollen garments and other articles in wool must bear the "Machine Washable Label".









IMPORTANT:

When sorting articles ensure that:

- there are no metal objects in the washing (e.g. brooches, safety pins, pins, coins etc.);
- cushion covers are buttoned, zips and hooks are closed, loose belts and long tapes on dressing gowns are knotted.
- runners from curtains are removed.
- attention is paid to garment labels.
- when sorting, any tough stains should be removed prior to washing using stain removers only recommended on label.

CHAPITRE 10

TABLEAU DES PROGRAMMES

TYPE DE TISSU	PROGRAMME POUR	CHARGE MAXI kg	SELEC. PROG.	SELEC. TEMP. °C
Tissus résistants Coton, lin, chanvre	Intensif avec prélavage	6	1	Jusqu'à 90°
Coton, mixtes résistants	Intensif	6	2	Jusqu'à 90°
Coton, mixte	Couleurs résistantes (*)	5	3	Jusqu'à 60°
	Couleurs délicates	3,5	4	Jusqu'à 40°
Coton	Rinçage	-		-
Coton, lin	Essorage énergique	-		-
Tissus mixtes et synthétiques Mixtes résistants	Tissus mixtes (*)	2	5	Jusqu'à 60°
Mixtes, cotons, Synthétiques	Couleurs	2	6	Jusqu'à 50°
Synthétiques (Nylon, mixtes de coton)	Acryliques	2	7	Jusqu'à 40°
	Rinçages délicats	2		-
Mixtes, Synthétiques délicats	Essorage délicat	-		-
Tissus très délicats Laine Synthétiques acryliques	 Laine "lavable en machine" Super délicat (*)	1	8	Jusqu'à 40°
	 Laine "lavable en machine"	1	9	Jusqu'à 30°
	 Lavage main	1	10	Jusqu'à 30°
	Rinçages délicats	-		-
Mixtes, Synthétiques délicats, laine	Essorage délicat	-		-
	"Speed wash" ■	2	S	Jusqu'à 50°

CHARGE DE LESSIVE

I	II	
●	●	●
	●	●
	●	●
		●
	●	●
	●	●
		●
	●	●
	●	●
		●
●		

Notes importantes

Si les sous-vêtements sont très sales, réduire le chargement à 3 kg maxi.

Votre lave-linge vous permet à l'aide du thermostat, de laver à des températures inférieures à celle prévue par le programme.

Pour chaque programme vous avez la possibilité de sélectionner la vitesse d'essorage selon les conseils du fabricant du tissu. Si l'étiquette du textile ne présente pas d'indication, vous pouvez essorer à la vitesse maximale.

(* Programmes en accord CENELEC EN 60456.

■ Programme "Speed wash"

Ce programme permet d'effectuer un cycle de lavage complet en 30 minutes environ pour des charges de linge jusqu'à 2 kg et à une température maximale de 50°C.

La température de lavage peut être abaissée à l'aide de la manette de thermostat I.

Quand vous sélectionnez le "Speed wash" programme nous vous recommandons d'utiliser seulement le 20% de la quantité indiquée sur la boîte à produit.

La lessive doit être placée dans le bac pré-lavage (marqué I) du tiroir à produits lessiviels.

Pour les tissus mixtes, synthétiques et très délicats particulièrement sales, vous pouvez utiliser le cycle "Speed wash" comme pré-lavage (n'oubliez pas de mettre la lessive dans le compartiment "I") et sélectionnez après le programme que vous souhaitez.

Obtenez les meilleurs résultats avec votre nouvelle Hoover











Pour obtenir les meilleurs résultats de lavage avec votre nouveau lave-linge Hoover, il est important de choisir une lessive parfaitement appropriée pour vos lavages en machine quotidiens. Dans les magasins aujourd'hui, il y a tellement de lessives différentes que nous savons qu'il est parfois difficile de faire un choix parmi tout ce qui est proposé.

Chez Hoover, nous testons régulièrement différentes lessives afin de déterminer celles qui donneront les meilleurs résultats de lavage dans nos machines. Nous n'avons trouvé qu'une seule marque pour satisfaire à tous nos critères. Elle permet d'enlever un très grand nombre de taches, tout en préservant l'aspect des vêtements. C'est pour cela que Hoover recommande Ariel.



CAPITOLO 10

TABELLA PROGRAMMI

TIPO DI TESSUTO	PROGRAMMA PER	CARICO MAX kg	SELEZ. PROG.	SELEZ. TEMP. °C	CARICO DETERATIVO		
					I	II	
Tessuti resistenti Cotone, lino, canapa	Intensivo con prelavaggio	6	1	Fino a 90°	●	●	●
Cotone, misti resistenti	Intensivo	6	2	Fino a 90°		●	●
Cotone, misti	Colorati resistenti (*)	5	3	Fino a 60°		●	●
	Colorati delicati	3,5	4	Fino a 40°		●	●
Cotone	Risciacqui	-		-			●
Cotone, lino	Centrifuga	-		-			
Tessuti misti e sintetici Misti resistenti	Tessuti misti (*)	2	5	Fino a 60°		●	●
Misti, cotone, sintetici	Colorati	2	6	Fino a 50°		●	●
Sintetici (Nylon Perlon) misti di cotone	Acrilici	2	7	Fino a 40°		●	●
	Risciacqui	2		-			●
Misti, sintetici delicati	Centrifuga delicata	-		-			
Tessuti delicatissimi Biancheria in lana Sintetici (Dralon, Acrilico Trevira)	 LANA "LAVABILE in LAVATRICE" Lavaggio delicato (*)	1	8	Fino a 40°		●	●
	 LANA "LAVABILE in LAVATRICE"	1	9	Fino a 30°		●	●
	 Lavaggio a mano	1	10	Fino a 30°		●	●
	Risciacqui	-		-			●
Misti, sintetici delicati, lana	Centrifuga delicata	-		-			
	"Speed wash" ■	2	S	Fino a 50°	●		

Note da considerare

In caso di biancheria con elevato grado di sporco è consigliata la riduzione del carico a non più di 3 kg.

* Programmi di prova secondo CENELEC EN 60456.

Regolando opportunamente il termostato è possibile lavare a qualsiasi temperatura al di sotto della massima prevista per ciascun programma.

In tutti i programmi è possibile regolare la velocità della centrifuga secondo il consiglio del fabbricante del tessuto.

Se l'etichetta non riporta alcuna indicazione è possibile centrifugare alla massima velocità prevista dal programma.

■ Programma "Speed wash"

Il programma "Speed wash" permette di effettuare in 30 minuti circa un ciclo completo di lavaggio per un massimo di 2 kg di biancheria ad una temperatura di 50°. È possibile ridurre la temperatura di lavaggio utilizzando l'apposita manopola I.











Quando selezionate il programma "Speed wash" utilizzate solo il 20% della quantità di detersivo riportata sulla confezione. Il detersivo deve essere caricato nella vaschetta per il prelavaggio (vaschetta I).

Per i tessuti misti, sintetici e delicatissimi particolarmente sporchi, è possibile effettuare il ciclo di prelavaggio utilizzando il programma "Speed wash" (il detersivo deve essere caricato nella vaschetta I), selezionando successivamente il programma principale desiderato.



DASH-SCELTO E RACCOMANDATO DA HOOVER

Quando costruiamo un nuovo modello di lavatrice, lo sottoponiamo a tutti i possibili test. Ed uno dei più importanti è quello che permette ai nostri esperti di individuare il detersivo idoneo a risolvere i problemi del bucato. Dash ha saputo rispondere alle nostre esigenze: far funzionare bene la lavatrice, non comprometterne la durata, raggiungere i migliori risultati di lavaggio. Questa costante eccellenza di risultati, che era l'obiettivo principale del test che abbiamo effettuato, ha determinato la nostra scelta e la nostra raccomandazione. La funzione primaria di un detersivo che risponda a tutte le esigenze del lavaggio è quella di collaborare con l'acqua per rimuovere lo sporco dai tessuti, trattendolo in sospensione affinché sia eliminato al momento dello scarico e controllare il volume della schiuma che si forma nella lavatrice, sempre senza danneggiare le fibre dei capi del bucato. Dash soddisfa pienamente queste esigenze, perchè contiene elementi d'alta qualità, frutto delle più avanzate ricerche, che assicurano eccellenti risultati in tutte le condizioni. Dash lo puoi trovare in polvere, liquido e nella nuova formula compatta di Dash Ultra.

GEWEBEART	PROGRAMM FÜR	FÜLLMENGE MAX. kg	PRO- GRAMM WAHL	TEMPE- RATUR- WAHL	EINSPÜLKAMMERN		
					I	II	
Koch- und Buntwäsche Baumwolle Leinen Jute	Kochwäsche mit Vorwäsche	6	1	bis 90°	●	●	●
Baumwolle Leinen strapazierfähige Gewebe	Kochwäsche	6	2	bis 90°		●	●
Baumwolle Mischgewebe	Buntwäsche (*)	5	3	bis 60°		●	●
	Buntwäsche	3,5	4	bis 40°		●	●
Baumwolle	Spülen	-		-			●
Baumwolle Leinen	Intensiv schleudern	-		-			
Pflegeleicht Strapazierfähige Gewebe	Mixwäsche (*)	2	5	bis 60°		●	●
Mischgewebe aus Baumwolle und Synthetik	Buntwäsche Fein	2	6	bis 50°		●	●
Synthetik (Nylon, Perlon) Baumwolle Mischgewebe	Acryl	2	7	bis 40°		●	●
	Spülen	2		-			●
Empfindliche Mischgewebe und Synthetik Wolle	Kurzschleudern	-		-			
Feinwäsche Wolle Synthetik (Dralon, Acryl, Trevira)	 'Maschinenwaschbare'-Wolle Feinwäsche (*)	1	8	bis 40°		●	●
	 'Maschinenwaschbare'-Wolle	1	9	bis 30°		●	●
	 Handwäsche	1	10	bis 30°		●	●
	Spülen	-		-			●
Empfindliche Mischgewebe und Synthetik	Kurzschleudern	-		-			
	"Speed wash" ■	2	S	bis 50°	●		

Hinweise:

Es empfiehlt sich, bei stark verschmutzter Wäsche die Füllmenge auf höchstens 3 kg zu reduzieren.

Der Temperaturwähler ermöglicht die Reduktion der Waschtemperatur. Zum Beispiel kann eine Intensiv-Kochwäsche auch mit Kaltwasser gewaschen werden indem der Temperaturwähler auf den Wasserhahn gestellt wird.

Für empfindliche Textilien kann die Schleuderdrehzahl reduziert werden oder das Schleuderprogramm vollständig abgewählt werden.

*) Vergleichsprogramme CENELEC EN 60456

■ **"Speed wash" Programm**

Das Programm ist ein komplettes Waschprogramm, das bei 50°C Temperatur maximal 2 kg. Wäsche in kaum mehr als einer halben Stunde wäscht. Die Temperatur kann durch Betätigen des Temperaturreglers (Drehknopf I) reduziert werden.

Bei Wahl der "Speed wash" Programme empfehlen wir nur 20% der auf der Waschmittelverpackung angegebenen Menge zu verwenden. Das Waschmittel muß in die Kammer für das Vorwaschmittel (Kammer I) eingegeben werden.

Für stark verschmutzte Mixwäsche, Synthetics und Feinwäsche wird die Vorwäsche empfohlen durch Wahl des "Speed wash" Programms (das Waschmittel in das mit I markierte Fach einfüllen) vor der Wahl des Hauptwaschprogramms.

Beste Waschergebnisse mit Ihrer neuen Hoover-Maschine

Um sicherzustellen, daß Sie mit Ihrer neuen Hoover-Maschine beste Waschergebnisse erzielen, ist es wichtig, täglich das richtige Waschmittel zu verwenden. Da es heutzutage im Handel so viele Waschmittel und Waschmittelarten gibt, ist es oft schwierig, hieraus die richtige Wahl zu treffen.

Wir bei Hoover testen regelmäßig Waschmittel, um herauszufinden, welche für unsere Maschinen hervorragend geeignet sind. Wir fanden heraus, daß ARIEL unseren hohen Anforderungen gerecht wird und hervorragende Fleckentfernung über alle Fleckenarten hinweg, verbunden mit einem hohen Niveau an Waschpflege bietet. Hoover hat aus diesem Grunde Ariel sein offizielles Gütesiegel verliehen.



HOOFDSTUK 10

OVERZICHT VAN PROGRAMMA'S

MATERIAAL	PROGRAMMA VOOR	MAXIMALE BELADING kg	PRO-GRAM-MA KEUZE	TEMPE-RATUUR KEUZE °C
STERKE WEEFSELS Katoen, linnen, jute	Witgoed en voorwas	6	1	Tot 90°
Katoen, linnen, kleurecht bontgoed gemengde weefsels	Normaal witgoed	6	2	Tot 90°
Katoen Gemengde weefsels	Bonte was snel (*)	5	3	Tot 60°
	Bonte was	3,5	4	Tot 40°
Katoen	Spoelen	-		-
Katoen, linnen	Lang centrifugeren	-		-
Gemengde/ synthetische weefsels Witgoed, kleurecht bontgoed	Gemengde weefsels (*)	2	5	Tot 60°
Gemengde weefsels van katoen en synthetisch	Bontgoed	2	6	Tot 50°
Synthetisch (nylon), Gemengde weefsels	Acryl	2	7	Tot 40°
	Spoelen	2		-
Gemengde, fijne, synthetische weefsels	Kort centrifugeren	-		-
Zeer gevoelige weefsels Wol Synthetische weefsels (dralon, acryl)	Wolwas dat in de machine gewassen kan worden (*) Fijne was	1	8	Tot 40°
	Wolwas dat in de machine gewassen kan worden	1	9	Tot 30°
	Handwas	1	10	Tot 30°
	Spoelen	-		-
Gevoelige, gemengde/synthetische weefsels	Kort centrifugeren	-		-
	"Speed wash" ■	2	S	Tot 50°

WASMIDDELBAKJE		
I	II	
●	●	●
	●	●
	●	●
	●	●
		●
	●	●
	●	●
	●	●
		●
	●	●
	●	●
	●	●
		●
●		

Enkele belangrijke opmerkingen:

Bij sterk vervuild wasgoed wordt een belading van 3 kg aanbevolen.

De knop "Instellen temperatuur was programma" maakt het mogelijk om de temperatuur van een bepaald programma naar beneden in te stellen, indien nodig. U kunt geen hogere temperatuur instellen dan het maximum, aangegeven bij het programma in de programmatabel.

Voor fijne was en weefsels die een speciale behandeling nodig hebben kan de centrifuge snelheid worden verminderd door het aantal toeren per minuut te verlagen.

* Programma volgens CENELEC EN 60456.

■ **"Speed wash" programma**

Het "Speed wash" programma zorgt voor een complete wascyclus in ongeveer 30 minuten bij een maximale lading van 2 kg en een temperatuur tot aan 50°C.

De wastemperatuur kan verlaagd worden door middel van de knop "Instellen temperatuur was programma".

Het wasmiddel moet in het bakje van het voorwasmiddel worden gedaan (aangegeven met I).

Voor gemengde, synthetische en zeer fijne weefsels die sterk vervuild zijn kunt u het "Speed wash" programma gebruiken als voorwascyclus. Het wasmiddel moet in het

bakje van het voorwasmiddel worden gedaan (aangegeven met I). Daarna kunt u het hoofdprogramma selecteren.

Zo krijgt u de beste resultaten met uw nieuwe Hoover wasmachine

Om ervoor te zorgen dat u de beste resultaten behaalt met uw nieuwe Hoover wasmachine, is het belangrijk dat u het juiste wasmiddel gebruikt voor uw dagelijkse was. Er zijn veel wasmiddelen op het schap in de supermarkt en een juiste keuze maken uit het uitgebreide assortiment kan vaak verwarrend zijn.

Bij Hoover testen wij regelmatig verschillende soorten wasmiddelen om te bepalen welke de beste wasresultaten geven in onze wasmachines. Wij vonden maar een wasmiddel dat voldeed aan onze scherpe eisen en dat over een grote reeks verschillende vlekken uitstekend schoon wast en bovendien zorgt voor het behoud van de stoffen. Daarom kreeg Ariel het officiële Hoover keurmerk.



CHAPTER 10

TABLE OF PROGRAMMES

FABRIC	PROGRAM FOR	WEIGHT MAX kg	SELECT PROG.	SELECT TEMP. °C
Resistant fabrics Cotton, linen	Whites & Prewash	6	1	Up to 90°
Cotton, mixed resistant	Whites normal	6	2	Up to 90°
Cotton, mixed	Coloureds fast (*)	5	3	Up to 60°
	Coloureds non fast	3,5	4	Up to 40°
Cotton	Rinses	-		-
Cotton, linen	Long spin	-		-
Mixed fabrics and synthetics Mixed, resistant	Mixed fabrics (*)	2	5	Up to 60°
Cotton, mixed fabrics, synthetics	Coloureds	2	6	Up to 50°
Synthetics (nylon, perlon), mixed cotton	Acrylics	2	7	Up to 40°
	Rinses	2		-
Mixed, delicate synthetics	Short spin	-		-
Very delicate fabrics	"MACHINE WASHABLE" woollens Delicate wash (*)	1	8	Up to 40°
	"MACHINE WASHABLE" woollens	1	9	Up to 30°
	Hand wash	1	10	Up to 30°
	Rinses	-		-
Mixed, delicate synthetics, wool	Short spin	-		-
	Speed wash ■	2	S	Up to 50°

CHARGE DETERGENT		
I	II	
●	●	●
	●	●
	●	●
	●	●
		●
	●	●
	●	●
		●
	●	●
	●	●
	●	●
		●
●		

Please read these notes

When washing heavily soiled laundry it is recommended the load is reduced to 3 kg maximum.

* Programmes according to CENELEC EN 60456.

The variable temperature selector allows a reduction in the wash temperature. For example, an intense cottons cycle can be washed in cold water simply by moving the dial to the tap symbol.

The spin speed may also be reduced, to match any guidelines suggested on the fabric label, or for very delicate fabrics cancel the spin completely this option is available with a spin speed selector.

■ Speed wash Programme

The Speed wash programme allows a complete washing cycle to be carried out in approximately 30 minutes, with up to a maximum load of 2 kg and a the temperature of up to 50°C. The washing temperature can be reduced by using the control knob I.

When selecting the "Speed wash" programme, please note that we recommend you use only 20% of the recommended quantities shown on the detergent pack.

The detergent must be placed in the pre-wash compartment (marked I) in the detergent dispenser.

For mixed, synthetics and very delicate fabrics that are heavily soiled a prewash cycle may be selected using the Speed wash programme (the detergent must be placed in the compartment marked I) before selecting the main wash programme.

Get the best results from your new Hoover machine

To ensure you get the best results from your new Hoover machine it is important to use the right detergent in your everyday wash. There are many detergents available in the market and making a choice from the wide range available can often be confusing.

At Hoover we regularly test many different types of detergent to assess which give the best wash results in our machines. We found only one brand always lives up to our exacting standards and provides outstanding cleaning across a broad range of dirt and stains, as well as providing high levels of fabric care. That's why Hoover gave Ariel their official seal of approval.



CHAPITRE 11

CONSEILS UTILES
POUR L'UTILISATEURSUGGESTION POUR
L'UTILISATION DE VOTRE LAVE-
LINGE

Dans le souci du respect de l'environnement et avec le maximum d'économie d'énergie, charger au maximum votre lave-linge pour éliminer les éventuels gaspillages d'énergie et d'eau. Nous vous recommandons d'utiliser la capacité maximale de chargement:

coton et lin	6 kg
tissus mixtes	2 kg
tissus délicats	1,5 kg
laine	1 kg

Vous pouvez ainsi économiser jusqu'à 50% d'énergie si vous pratiquez le chargement maximal.

Effectuez un lavage unique à l'opposé de 2 lavages en 1/2 charge.

QUAND LE LAVAGE EST-IL
VRAIMENT NÉCESSAIRE ?

Seulement dans le cas d'un linge particulièrement sale. Dans le cas d'un linge normalement sale, ne sélectionnez pas l'option "prélavage", ceci vous permettra une économie d'énergie de 5 à 15%.

QUELLE TEMPÉRATURE DE
LAVAGE SÉLECTIONNER ?

L'utilisation des détachants avant le lavage en machine ne rend pas nécessaire le lavage au-delà de 60°C. L'utilisation de la température de 60°C permet de diminuer la consommation d'énergie de 50%.

CAPITOLO 11

CONSIGLI UTILI
PER GLI UTENTI

Brevi suggerimenti per un utilizzo del proprio elettrodomestico nel rispetto dell'ambiente e con il massimo risparmio

CARICARE AL MASSIMO LA
PROPRIA LAVABIANCHERIA

Per eliminare eventuali sprechi di energia, acqua o detersivo si raccomanda di utilizzare la massima capacità di carico della propria lavabiancheria non eccedendo le specifiche di carico massimo sotto riportate:

Cotone e lino	6 kg
Misti	2 kg
Delicatissimi	1,5 kg
Lana	1 kg

E' possibile infatti risparmiare fino al 50% di energia con un carico pieno effettuato con un unico lavaggio rispetto a due lavaggi a mezzo carico.

QUANDO SERVE VERAMENTE IL
PRELAVAGGIO?

Solamente per carichi particolarmente sporchi! Si risparmia dal 5 al 15% di energia evitando di selezionare l'opzione prelavaggio per biancheria normalmente sporca.

QUALE TEMPERATURA DI
LAVAGGIO SELEZIONARE?

L'utilizzo di smacchiatori prima del lavaggio in lavabiancheria riduce la necessità di lavare a temperature superiori a 60°C. E' possibile risparmiare fino al 50% utilizzando la temperatura di lavaggio di 60°C.

KAPITEL 11

EINIGE NÜTZLICHE
HINWEISE

Wir möchten Ihnen im folgenden einige Hinweise für die richtige Nutzung Ihres Haushaltsgerätes, damit Sie es umweltschonend und mit der höchstmöglichen Ersparnis betreiben können.

STETS MAXIMALE FÜLLUNG BELADEN

Um nicht unnötig Energie, Wasser und Waschmittel zu verbrauchen, empfehlen wir die Maschine vollständig zu beladen aber die unten genannte Werte nicht zu überschreiten:

Baumwolle und Leinen	6 kg
Mixwäsche	2 kg
Feinwäsche	1,5 kg
Wolle	1 kg

Das Waschen einer vollen Wäscheladung ermöglicht eine Ersparnis von bis zu 50% Strom gegenüber zwei Wäscheladungen mit halber Menge.

WANN IST EINE VORWÄSCHE
WIRKLICH NOTWENDIG?

In der Regel nur für stark verschmutzte Wäsche! Wenn Sie normal oder wenig verschmutzte Wäsche waschen, sparen Sie zwischen 5% und 15% Strom, wenn Sie keine Vorwäsche wählen.

WELCHE WASCHTEMPERATUR?

Durch die Vorbehandlung der Wäsche mit geeigneten Fleckentfernern ist eine Waschtemperatur von über 60°C in den meisten Fällen nicht mehr nötig. Sie können bis zu 50% sparen, wenn Sie die Waschtemperatur auf 60°C begrenzen.

HOOFDSTUK 11

TIPS VOOR
GEBRUIK

Tips voor economisch en milieuvriendelijk gebruik van uw wasmachine.

MAXIMALISEREN VAN DE
LADING

Om verspilling van energie, water en wasmiddel te voorkomen, raden wij u aan de wasmachine met volle lading te gebruiken. U dient de volgende gewichten echter niet te overschrijden:

Katoen en Linnen	6 kg
Gemengde weefsels	2 kg
Fijne weefsels	1,5 kg
Wol	1 kg

Door één keer een volle lading te wassen, in plaats van twee keer een halve lading, bespaart u 50% energie.

IS VOORWASSEN ECHT
NODIG?

U kunt uw kleding voorwassen wanneer hier grote, moeilijke vlekken inzitten. Door kleding met normale vlekken te wassen zonder gebruik te maken van het voorwasprogramma, kunt u wasmiddel, tijd, water en 5 tot 15% energie besparen.

IS WASSEN OP EEN HOGE
TEMPERATUUR
NOODZAKELIJK?

Bespaar 50% energie door vlekken voor te behandelen met een vlekkenverwijderaar of uw was voor te laten weken. Hierdoor kan het gebruik van warm water worden verminderd.

CHAPTER 11

CUSTOMER
AWARENESS

A guide environmentally friendly and economic use of your appliance.

MAXIMISE THE LOAD SIZE

To prevent any possible waste of energy, water or detergent we recommend that you put a full load in your washing machine, not exceed the maximum loads shown below:

Cotton and linen	6 kg
Mixed	2 kg
Very delicate	1,5 kg
Wool	1 kg

Save up to 50% energy by washing a full load instead of 2 half loads.

DO YOU NEED TO PRE-WASH?

For heavily soiled laundry only! SAVE detergent, time, water and between 5 to 15% energy consumption by NOT selecting Prewash for slight to normally soiled laundry.

IS A HOT WASH REQUIRED?

Pretreat stains with stain remover or soak dried in stains in water before washing to reduce the necessity of a hot wash programme. Save up to 50% energy by using a 60°C wash programme.

LAVAGE

CAPACITÉ VARIABLE
AUTOMATIQUE

Cette machine peut adapter automatiquement le niveau d'eau au type et à la quantité de linge. Vous pouvez ainsi obtenir un lavage "personnalisé", même du point de vue énergétique. Ce système permet de diminuer la consommation d'énergie et réduit nettement les temps de lavage.

La charge admise pour les tissus résistants est de 6 kg, tandis qu'en cas de tissus délicats nous conseillons de ne pas dépasser 2 kg (1 kg en cas de pièces en "pure laine vierge" lavables dans la machine à laver), pour éviter la formation de plis difficiles à repasser. Pour les tissus extrêmement délicats nous conseillons d'utiliser un filet. Supposons que le linge à laver soit en COTON EXTREMEMENT SALE (s'il a des taches particulièrement résistantes les enlever avec un détachant).

Nous vous conseillons de ne pas faire un lavage exclusivement de serviettes-éponge qui, absorbant beaucoup d'eau, deviennent trop lourdes.

EXEMPLE:

Consulter le tableau des divers programmes de lavage et vous trouverez les conseils de Hoover:

- Les étiquettes doivent indiquer "60° C".
- Ouvrir le hublot à l'aide de la touche (B).
- Remplir le tambour (maxi. 6 kg de linge sec).
- Fermer le hublot.

LAVAGGIO

CAPACITÀ VARIABILE

Questa lavatrice è in grado di adattare automaticamente il livello dell'acqua al tipo e alla quantità di biancheria. È così possibile ottenere un bucato "personalizzato" anche dal punto di vista energetico. Questo sistema porta ad una diminuzione dei consumi d'energia e ad una riduzione sensibile dei tempi di lavaggio.

Il carico ammesso per i tessuti resistenti è di 6 kg mentre nel caso di tessuti delicati, si consiglia di non superare i 2 kg (1 kg nel caso di capi in "Pura Lana Vergine" lavabile in lavatrice), per evitare la formazione di pieghe difficili da stirare. Per tessuti molto delicati è consigliabile l'utilizzo di un sacchetto di rete. Supponiamo che il bucato da lavare sia di COTONE MOLTO SPORCO (se ha delle macchie particolarmente resistenti le asporti con l'apposita pasta).

Le consigliamo di non fare un carico di soli capi in tessuto di spugna che, assorbendo molta acqua, diventano troppo pesanti.

ESEMPIO DI USO:

Guardi la tabella dei programmi di lavaggio, vedrà come Hoover le consiglia di comportarsi:

- Si assicuri che sulle etichette dei capi ci sia scritto "60° C".
- Apra l'oblò con il tasto (B).
- Riempia il cestello con 6 kg massimo di biancheria asciutta
- Chiuda l'oblò.

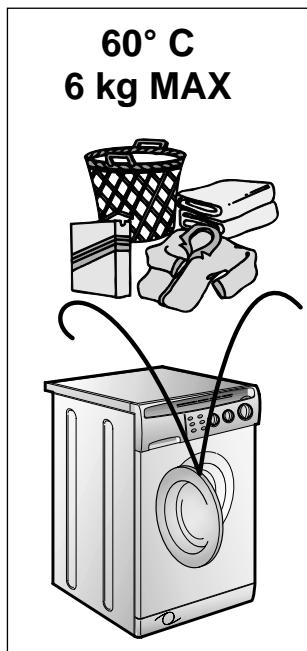

WASCHEN

UNTERSCHIEDLICHE
WÄSCHEMENGEN

Die Waschmaschine gleicht die Wassermenge automatisch an Art und Menge der Wäsche an. So ist, auch im Hinblick auf den Energieverbrauch, eine sehr "individuelle" Form des Waschens möglich. Dieses System ermöglicht eine spürbare Reduzierung sowohl des Wasserverbrauchs als auch der Waschzeiten.

Die für widerstandsfähige Textilien geeignete Lademenge beträgt 6 kg, für Feinwäsche sollte eine Menge von 2 kg nicht überschritten werden (1 kg für waschmaschinengeeignete Wollarten). So vermeidet man am wirksamsten die Bildung von schwer ausbügelfaren Falten. Für die Wäsche extrem empfindlicher Teile empfiehlt sich die Verwendung eines Waschnetzes. Angenommen, Sie waschen z.B. STARK VERSCHMUTZTE BAUMWOLLE (auf die hartnäckigen Flecken vorher eine geeignete Waschpaste auftragen). Waschen Sie nach Möglichkeit niemals ausschließlich sehr saugfähige Wäschestücke, die, bedingt durch die extreme Wasseraufnahme, sehr schwer werden.

BEISPIEL:

Hoover zeigt Ihnen in der Tabelle, welche Vorgehensweise die beste ist:

- Überzeugen Sie sich, daß das Wäscheetikett die Eignung für Temperaturen bis "60° C" ausweist;
- Öffnen Sie das Bullauge mit Taste (B).
- die Trommel mit max. 6 kg Trockenwäsche beladen.
- Bullauge schließen.

HET WASSEN

VARIABELE CAPACITEIT

Deze wasautomaat regelt automatisch het waterniveau afhankelijk van het soort en de hoeveelheid wasgoed. Vanuit het oogpunt van energiebesparing is het op deze manier mogelijk om 'persoonlijk' te wassen. Dit systeem geeft een vermindering van het energieverbruik en een merkbare vermindering van de wastijd.

Voor sterke weefsels is de maximale lading 6 kg, terwijl bij gevoelige weefsels het aan te bevelen is niet meer dan 2 kg te wassen (1 kg, als het gaat om machinewasbare artikelen van zuiver scheerwol). Dit voorkomt kreuken die moeilijk weg te strijken zijn. Doe uitzonderlijk gevoelige weefsels in een net. Stel dat het wasgoed bestaat uit ZWAAR VERVUID KATOEN (hardnekkige vlekken dienen verwijderd te worden met een speciaal middel).

Het is aan te bevelen om het wasgoed niet geheel te laten bestaan uit badstoffen of andere stoffen die veel water opnemen en te zwaar worden.

VOORBEELD:

Hoover laat hieronder zien hoe u moet handelen als u programma 2 kiest.

- De etiketten aan de artikelen moeten een 60° C teken hebben.
- Open de vuldeur door op toets (B) te drukken.
- Laad maximaal 6 kilo droog wasgoed in de trommel.
- Doe de vuldeur dicht.

WASHING

VARIABLE CAPACITY

This washing machine automatically adapts the level of the water to the type and quantity of washing. In this way it is also possible to obtain a "personalized" wash from an energy saving point of view. This system gives a decrease in energy consumption and a sensible reduction in washing times.

The maximum load for heavy fabrics is 6 kg, while, in the case of delicate fabrics, it is advisable not to exceed 2 kg (1 kg in the case of machine washable articles in "Machine Washable Woolens") so as to avoid the formation of creases which may be difficult to iron. A net bag should be used for particularly delicate fabrics. Let us suppose that the washing consists of HEAVILY SOILED COTON (tough stains should be removed with suitable stain removal).

It is advisable not to wash a load made up entirely of articles in towelling fabric which absorb a lot of water and become too heavy.

EXAMPLE:

The advice of Hoover is set out in the washing programme table:

- Ensure that article labels carry the indication 60°C.
- Open the door by pressing button (B).
- Load the drum with a maximum of 6 kg of dry washing.
- Close the door

ATTENTION:
AU MOMENT DE
CHOISIR LE
PROGRAMME VERIFIER
QUE LA TOUCHE
MARCHE/ARRET NE
SOIT PAS ENFONCEE.

Choisir le programme 2:
pour choisir le programme,
tourner la manette (L) DANS
LE SENS DES AIGUILLES D'UNE
MONTRE et faire coïncider le
numéro du programme
avec l'index.

- Placer la manette de la température (I) sur 60°C.
- Ouvrir le tiroir à produits lessiviels (A).
- Remplir le deuxième bac II de lavage avec 120 g de produit.
- En cas de besoin, remplir le bac des additifs avec 50 ml de produit.
- Fermer le tiroir (A).
- Vérifier que le robinet d'eau soit ouvert.
- Vérifier que la vidange soit placée correctement.
- Appuyer sur le bouton de mise en route (C). La machine accomplira le programme demandé.
- A la fin, appuyer sur la touche (C) marche/arrêt.
- Ouvrir le hublot et retirer le linge.

**POUR TOUS LES TYPES
DE LAVAGE CONSULTER
TOUJOURS LE TABLEAU
DES PROGRAMMES ET
SUIVRE LA SEQUENCE
DES OPERATIONS
INDIQUEE.**

ATTENZIONE:
NELL'IMPOSTARE IL
PROGRAMMA SI
ASSICURI CHE IL TASTO
MARCIA/ARRESTO NON
SIA INSERITO.

Selezioni il programma 2:
il programma viene scelto
ruotando la manopola (L) in
SENSO ORARIO e facendo
coincidere il numero del
programma con l'indice.

- Porti la manopola della temperatura (I) su 60°C.
- Apra il cassetto detersivo (A).
- Metta nella 2^a vaschetta II di lavaggio 120 g di detersivo
- Metta 50 ml dell'additivo che desidera nella vaschetta additivo.
- Chiuda il cassetto detersivo (A).
- Si assicuri che il rubinetto dell'acqua sia aperto.
- Che lo scarico sia in posizione regolare.
- Prema il pulsante di marcia (C). La lavatrice svolgerà il programma che le ha ordinato.
- Al termine preme il tasto (C) di marcia/arresto.
- Apra l'oblò e tolga i tessuti.

**PER QUALSIASI TIPO DI
LAVAGGIO CONSULTI
SEMPRE LA TABELLA DEI
PROGRAMMI E SEGUA
LA SEQUENZA DELLE
OPERAZIONI COME
INDICATO.**

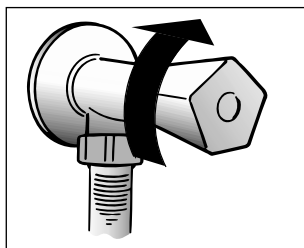
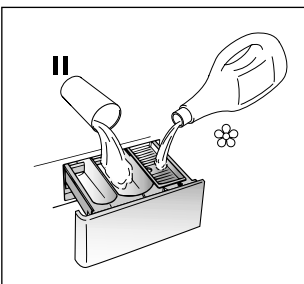
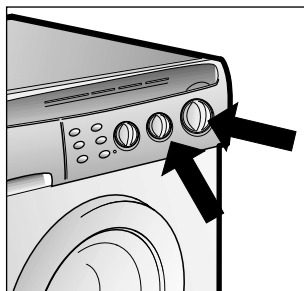

ACHTUNG:
BEIM EINSTELLEN DES
PROGRAMMS STETS
DARAUF ACHTEN, DAB
DIE START/STOP TASTE
NICHT GEDRÜCKT IST.

Wahl Programm 2: die
Programmwahl erfolgt durch
Drehen des Wahlschalters (L)
im Uhrzeigersinn, bis die
Nummer des gewählten
Programms und der Pfeil
übereinstimmen.

- Temperaturwahlschalter (I) auf 60°C stellen.
- Waschmittelbehälter (A) öffnen.
- in das zweite II Fach (Hauptwäsche) ca 120 gr. Waschmittel geben.
- auf Wunsch ca. 50 ml Zusatzmittel in den Behälter für Zusatzmittel geben.
- Waschmittelbehälter (A) schließen.
- überzeugen Sie sich, daß die Wasserzufuhr geöffnet ist.
- daß der Ablaufschlauch richtig angebracht ist.
- Drücken Sie die START Taste (C). Die Maschine durchläuft jetzt das gewählte Programm.
- Nach Ablauf des Programms START/STOP Taste (C) drücken.
- Das Bullage öffnen und die Wäsche entnehmen.

**BENUTZEN SIE FÜR JEDE
WÄSCHE DIE
PROGRAMMTABELLE
UND BEACHTEN SIE DIE
O.A. REIHENFOLGE.**

BELANGRIJK:
BIJ HET INSTELLEN VAN
HET PROGRAMMA
MOET DE "AAN/UIT"
KNOP NIET OP "AAN"
STAAN.

Kies programma 2: Stel het
programma in door knop (L)
MET DE KLOK MEE TE
DRAAIEN en laat het
nummer van het
programma overeenkomen
met het teken.

- Draai de temperatuurknop (I) op 60° maximaal.
- Trek de wasmiddellade open.
- Doe 120 gram in het tweede bakje II
- Doe 50 ml van het gewenste toevoegmiddel in het toevoegvakje.
- Sluit de wasmiddellade (A)
- Controleer of de watertoevoer kraan open staat.
- En of de afvoerslang goed is aangesloten.
- Druk de "AAN" toets (C) in. De wasmachine voert het ingestelde programma uit.
- Als het programma is afgewerkt drukt u op de Aan/UIT toets (C).
- Open de vuldeur en haal het gewassen wasgoed er uit.

**VOOR ALLE SOORTEN
WASPROGRAMMA'S
RAADPLEEG HET
OVERZICHT EN VOER
DE HANDELINGEN UIT
IN DE AANGEGEVEN
VOLGORDE**

IMPORTANT:
WHEN SETTING THE
PROGRAMME ENSURE
THAT THE ON/OFF
BUTTON IS NOT TURNED
ON.

Select programme 2:
Choose the programme by
rotating the knob (L) in a
CLOCKWISE DIRECTION and
make the number of the
programme coincide with the
sign.

- Move the temperature knob (I) to 60°C.
- Open the detergent drawer (A).
- Put 120 g in the second II wash compartment.
- Put 50 ml of the desired additive in the additives compartment.
- Close the detergent drawer (A).
- Ensure that the water inlet tap is turned on.
- And that the discharge tube is in place.
- Press the "ON" button (C). The washing machine will carry out the set programme.
- At the end of the programme, press the On/Off button (C).
- Open the door and remove the washed articles.

**FOR ALL TYPES OF
WASH CONSULT THE
PROGRAMME TABLE
AND FOLLOW THE
OPERATIONS IN THE
ORDER INDICATED.**

CHAPITRE 12

NETTOYAGE ET ENTRETIEN ORDINAIRE

Ne jamais utiliser de produits abrasifs, d'alcool et/ou de diluant, pour laver l'extérieur de votre machine; il suffit de passer un chiffon humide.

La machine n'a besoin que de peu d'entretien:

- Nettoyage des bacs.
- Nettoyage filtre.
- Déménagements ou longues périodes d'arrêt de la machine.

NETTOYAGE DES BACS

Même si cette opération n'est pas strictement nécessaire, il vaut mieux nettoyer de temps en temps les bacs à produits lessiviels.

Il suffit de tirer légèrement sur le tiroir pour l'extraire.

Nettoyer le tiroir sous un jet d'eau.

Remettre le tiroir dans sa niche.

CAPITOLO 12

PULIZIA E MANUTENZIONE ORDINARIA

Per la Sua lavatrice all'esterno non usi abrasivi, alcool e/o diluenti, basta solo una passata con un panno umido.

La lavatrice ha bisogno di pochissime manutenzioni:

- Pulizia vaschette.
- Pulizia filtro.
- Traslochi o lunghi periodi di fermo macchina.

PULIZIA VASCHE

Anche se non strettamente necessario è bene pulire saltuariamente le vaschette da detersivo, candeggiante e additivi.

Per questa operazione basta che le estragga con una leggera forza.

Pulisca tutto il contenuto sotto un getto d'acqua.

Reinserisca il tutto nella propria sede.

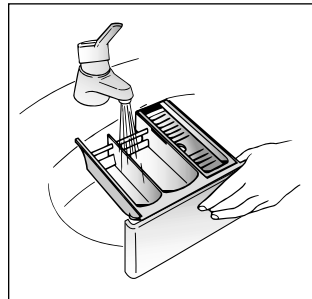

KAPITEL 12

REINIGUNG UND ALLGEMEINE WARTUNG

Benutzen Sie für die äußere Reinigung niemals Scheuermittel, Alkohol oder Verdünnungsmittel. Es genügt, wenn Sie die Maschine mit einem feuchten Lappen abwischen.

Das Gerät braucht nur sehr wenig Pflege:

- Reinigung des Waschmittelbehälters
- Reinigen des Flusensiebs
- Umzug oder längerer Stillstand der Maschine.

REINIGUNG DES WASCHMITTELBEHÄLTERS

Obwohl nicht unbedingt notwendig, empfiehlt es sich, den Behälter gelegentlich von Waschmittel- und Weichspülerrückständen zu reinigen.

Hierzu den Behälter mit wenig Kraft herausziehen.

Die Rückstände unter fließendem Wasser abspülen.

Den Behälter wieder einschieben.

HOOFDSTUK 12

SCHOONMAKEN EN NORMAAL ONDERHOUD

Gebruik geen schuurmiddelen, alcohol-oplossingen en/of oplosmiddelen aan de buitenkant van de wasautomaat of droger. Een vochtige doek is voldoende.

De wasautomaat behoeft zeer weinig onderhoud:

- Schoonmaken van de vakjes voor wasmiddelen.
- Het reinigen van het filter.
- Bij verplaatsingen of wanneer de machine voor langere tijd niet gebruikt wordt.

HET SCHOONMAKEN VAN DE VAKJES VOOR WASMIDDELEN

Alhoewel het niet strikt noodzakelijk is raden wij aan af en toe de vakjes voor de was-en bleekmiddelen en de toevoegingen schoon te maken.

Haal de vakjes er uit door er voorzichtig aan te trekken.

Schoonmaken met water

De vakjes opnieuw naar binnen schuiven.

CHAPTER 12

CLEANING AND ROUTINE MAINTENANCE

Do not use abrasives, spirits and/or diluents on the exterior of the appliance. It is sufficient to use a damp cloth.

The washing machine requires very little maintenance:

- Cleaning of drawer compartments.
- Filter cleaning
- Removals or long periods when the machine is left standing.

CLEANING OF DRAWER COMPARTMENTS

Although not strictly necessary, it is advisable to clean the detergent, bleach and additives compartments occasionally.

Remove the compartments by pulling gently.

Clean with water.

Put the compartments back into place

FR

NETTOYAGE FILTRE

La machine à laver est équipée d'un filtre spécial qui peut retenir les résidus les plus gros qui pourraient bloquer le tuyau d'évacuation (pièces de monnaie, boutons, etc.). Ce dispositif permet de les récupérer facilement. Pour nettoyer le filtre, suivre les indications ci-dessous:

● **Le nettoyage mensuel du filtre est conseillé.**

- Enlever le socle comme indiqué dans la figure.
- Utiliser la base pour recueillir l'eau qui reste dans le filtre.
- Dévissez le filtre dans le sens contraire des aiguilles d'une montre et sortez la cartouche.
- Nettoyer la cartouche et revissez la.

ATTENTION :
AU CAS OÙ LE LAVE LINGE N'EFFECTUE PAS DE VIDANGE, AVANT DE NETTOYER LE FILTRE, VIDEZ L'EAU RÉSIDUELLE PRÉSENTE DANS LE TAMBOUR EN SUIVANT LES INDICATIONS CI DESSOUS POUR ÉVITER UN DÉBOYEMENT EXCESSIF LORS DE L'EXTRACTION DU FILTRE.

DEMÉNAGEMENTS OU LONGUES PÉRIODES D'ARRÊT DE LA MACHINE

En cas de déménagement, ou de longues périodes d'arrêt de la machine dans des endroits non chauffés, il faut vidanger soigneusement tous ses tuyaux.

Débrancher le courant et se servir d'un seau. Enlever la bague sur le tuyau et le plier vers le bas, dans le seau, jusqu'à ce qu'il ne sorte plus d'eau.

Après cette opération, la répéter en sens inverse.

IT

PULIZIA FILTRO

La lavatrice è dotata di uno speciale filtro in grado di trattenere i residui più grossi che potrebbero bloccare lo scarico (monete, bottoni, ecc.) che possono così essere facilmente recuperati. Quando lo deve pulire si comporti così:

● **È consigliabile mensilmente la pulizia del filtro.**

- Tolga lo zoccolo come mostrato in figura.
- Utilizzi lo zoccolo per raccogliere l'acqua residua del filtro.
- Sviti il tappo in senso antiorario ed estraiga la cartuccia.
- Ripulisca la cartuccia e la riposizioni avvitando il tappo, in senso orario, fino in fondo.

ATTENZIONE: NEL CASO IN CUI LA MACCHINA NON DOVESSE SCARICARE, PRIMA DI PROCEDERE ALLA PULIZIA DEL FILTRO, SVUOTARE IL CESTO DALL'ACQUA RESIDUA SEGUENDO LE INDICAZIONI RIPORTATE QUI SOTTO ONDE EVITARNE UNA FUORIUSCITA ECCESSIVA AL MOMENTO DI ESTRARRE LA CARTUCCIA

TRASLOCHI O LUNGI PERIODI DI FERMO MACCHINA

Per eventuali traslochi o qualora la macchina restasse ferma a lungo in luoghi non riscaldati, è necessario svuotare completamente da ogni residuo di acqua tutti i tubi.

A corrente disinserita, stacchi il tubo dalla fascetta e lo porti, verso il basso, sul catino, fino alla completa fuoriuscita dell'acqua.

Al termine ripeta l'operazione in senso inverso.

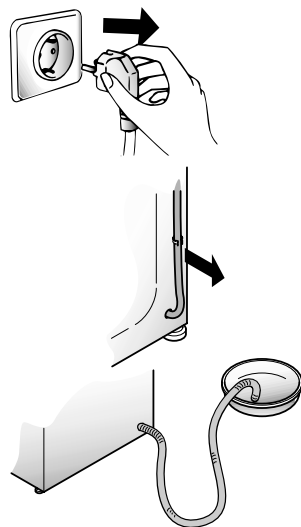
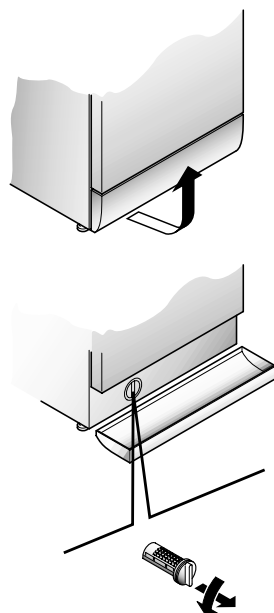

DE

REINIGEN DER KLAMMERNFALLE

Das Gerät besitzt eine Klammernfalle zur Aufnahme größerer Gegenstände (Münzen, Knöpfe), die das Abpumpen des Waschwassers behindern könnten. Die Klammernfalle kann problemlos wie folgt gereinigt werden:

● **Es empfiehlt sich, einmal monatlich den Filter zu reinigen.**

- Entfernen Sie die Sockelblende, wie in der Abbildung dargestellt.
- Benutzen Sie die Sockelblende zum Auffangen des Wasserrests in der Klammernfalle.
- Drehen Sie den Deckel gegen den Uhrzeigersinn und nehmen Sie den Einsatz heraus.
- Reinigen Sie den Einsatz, setzen ihn wieder in die ursprüngliche Position und verriegeln den Deckel im Uhrzeigersinn.

ACHTUNG: FALLS DER FILTER GEREINIGT WERDEN MUß WÄHREND SICH NOCH WÄSCHE IN DER TROMMEL BEFINDET IST DEN ANWEISUNGEN DES FOLGENDEN PARAGRAPHEN ZU FOLGEN. DIESES WIRD EINEN GRÖßEREN AUSTRITT VON WASSER DURCH DEN FILTER VERHINDERN.

UMZUG ODER LÄNGERER STILLSTAND DER MASCHINE

Bei einem Umzug, oder wenn die Maschine längere Zeit in ungeheizter Umgebung stillstehen wird, müssen alle Schläuche vollständig entleert werden.

Strom abschalten und eine Waschschiüssel bereitstellen.

Schlauch von der Klemme nehmen und bis zur völligen Entleerung in die Schüssel halten.

NL

HET REINIGEN VAN HET FILTER

De wasmachine is uitgerust met een speciale filter die materialen zoals knopen en munten tegenhoudt, die de afvoerslang kunnen blokkeren. De procedure voor het reinigen van het filter is als volgt.

● **Het filter moet afhankelijk van het gebruik ongeveer één keer per maand schoongemaakt worden.**

- Verwijder het klepje zoals weergegeven in figuur.
- Gebruik het klepje voor het opvangen van achtergebleven water in het filter.
- Draai de zelftapper tegen de klok in open en verwijder het filter.
- Maak het filter schoon en plaats het filter terug op de originele positie.

LET OP: ALS HET FILTER GEREINIGD MOET WORDEN TERWIJL ER NOG WASGOED IN DE TROMMEL ZIT, VOLG DAN DE INSTRUCTIES IN DE VOLGENDE PARAGRAAF. HIERIN WORDT BESCHREVEN HOE U HET WATER KUNT LATEN WEGLOPEN. HIERDOOR WORDT VOORKOMEN DAT AL HET WATER VIA HET FILTER WEGLOOPT.

BIJ VERPLAATSINGEN OF WANNEER DE MACHINE VOOR LANGERE TIJD NIET GEBRUIKT WORDT

Bij eventuele verplaatsingen of wanneer de machine voor langere tijd in een onverwarmde ruimte stil staat moet het resterende water uit alle slangen worden verwijderd.

Haal de stekker uit het stopcontact. U hebt een bak nodig. Haal de slang van de klem en laat die laag over de bak hangen tot al het water weggelopen is.

Herhaal deze handelingen aan de andere kant.

EN

FILTER CLEANING

The washing-machine is equipped with a special filter to retain large foreign matter which could clog up the drain, such as coins, buttons, etc. These can, therefore, easily be recovered. The procedures for cleaning the filter are as follows:

● **The filter should be cleaned once a month.**

- Ease off the base as shown in fig.
- Use the base as a tray to collect leftover water in filter.
- Turn the tap anti-clockwise and take out the cartridge.
- Clean the cartridge, return to its original position and lock by turning clockwise.

ATTENTION: IF THE FILTER NEEDS CLEANING WHILE THERE IS WASHING STILL IN THE DRUM, FOLLOW THE INSTRUCTIONS ON THE FOLLOWING PARAGRAPH TO EMPTY THE WATER. THIS WILL PREVENT EXCESSIVE LOSS OF WATER VIA THE FILTER.

REMOVALS OR LONG PERIODS WHEN THE MACHINE IS LEFT STANDING

For eventual removals or when the machine is left standing for long periods in unheated rooms, the drain hose should be emptied of all remaining water.

The appliance must be switched off and unplugged. A bowl is needed. Detach the drainage hose from the clamp and lower it over the bowl until all the water is removed.

Repeat the same operation with the water inlet hose.

ANOMALIE	CAUSE	REMEDE
1. Aucun fonctionnement sur n'importe quel programme	La fiche n'est pas introduite dans la prise de courant	Brancher la fiche
	L'interrupteur général n'est pas branché	Brancher l'interrupteur général
	L'énergie électrique est coupée	Contrôler
	Les valves de l'installation électrique sont défectueuses	Contrôler
	Portillon ouvert	Fermer le portillon
2. Absence d'alimentation d'eau	Voir cause 1	Contrôler
	Robinet de l'eau fermé	Ouvrir le robinet d'alimentation d'eau
	Programmateur mal positionné	Positionner correctement le timer
3. L'eau n'est pas évacuée	Tuyau de vidange plié	Redresser le tuyau de vidange
	Présence de corps étrangers dans le filtre	Inspecter le filtre
4. Présence d'eau sur le sol tout autour de la machine	Fuite du joint se trouvant entre le robinet et le tuyau de remplissage	Remplacer le joint et serrer à fond le tube sur le robinet
5. La machine n'essore pas	La machine n'a pas encore évacué l'eau	Attendre quelques minutes et la machine évacuera l'eau
	La fonction "suppression d'essorage" est introduite (exclusivement sur certains modèles)	Relever la touche "exclusion centrifugation"
6. De fortes vibrations pendant la phase de centrifugation	La machine n'est pas à niveau	Régler les pieds
	Les étriers de transport n'ont pas été enlevés	Enlever les étriers de transport
	La charge de linge n'est pas répartie de façon uniforme	Répartir le linge de façon uniforme

Attention:
Si la manette de sélection des programmes s'arrête trop longtemps sur un programme pour ensuite avancer rapidement sur une autre position ou si elle effectue un tour complet pour se placer sur le programme suivant : le fonctionnement est normal, car votre lave-linge est doté d'un dispositif électronique qui gère le mouvement du programmeur.

Si le mauvais fonctionnement persiste, adressez-vous au Centre d'Assistance Technique Hoover; communiquez le nom du modèle indiqué sur la plaquette se trouvant sur la carrosserie à l'intérieur du hublot ou sur le bulletin de garantie.

En indiquant ces informations vous obtiendrez une intervention plus rapide et efficace.

1 L'utilisation des produits écologiques sans phosphates peut produire les effets suivants:

- L'eau de vidange du rinçage est trouble à cause de zéolites en suspension; l'efficacité du rinçage n'est absolument pas compromis;
- Présence de poudre blanche (zéolites) sur le linge à la fin du lavage: cette poudre ne pénètre pas dans le tissu et n'en altère pas la couleur;
- présence de mousse dans l'eau du dernier rinçage: elle ne signifie pas pour autant un mauvais rinçage;
- Les tensioactifs anioniques de la formule des produits pour machines à laver, s'enlèvent difficilement du linge et, même en toute petite quantité, ils peuvent provoquer d'importants phénomènes de formation de mousse;
- L'exécution d'autres cycles de rinçage, en de tels cas, n'apporte aucun avantage.

2 Avant d'appeler le Centre d'Assistance technique Hoover, si votre machine ne fonctionne pas, effectuer les contrôles susmentionnés.

ANOMALIA	CAUSA	RIMEDIO
1. Non funziona con qualsiasi programma	Spina corrente elettrica non inserita nella presa	Inserire la spina
	Tasto interruttore generale non inserito	Inserire tasto. Interruttore generale
	Manca energia elettrica	Controllare
	Valvole impianto elettrico guaste	Controllare
	Sportello aperto	Chiudere sportello
2. Non carica acqua	Vedi cause 1	Controllare
	Rubinetto acqua chiuso	Aprire il rubinetto acqua
	Timer non correttamente posizionato	Posizionare timer correttamente
3. Non scarica acqua	Tubo di scarico piegato	Raddrizzare tubo di scarico
	Presenza corpi estranei nel filtro	Ispezionare filtro
4. Presenza di acqua sul pavimento attorno alla lavabiancheria	Perdita della guarnizione posta tra rubinetto e tubo carico	Sostituire guarnizione e stringere bene tubo e rubinetto
5. Non centrifuga	La lavabiancheria non ha ancora scaricato l'acqua	Attendere alcuni minuti, la macchina scaricherà
	"Esclusione centrifuga" inserita (solo per alcuni modelli)	Disinserire tasto "esclusione centrifuga"
6. Forti vibrazioni durante la centrifuga	Lavabiancheria non perfettamente in piano	Regolare gli appositi piedini regolabili.
	Staffe di trasporto non ancora asportate	Asportare staffe di trasporto
	Carico biancheria non uniformemente distribuito	Distribuire in modo uniforme la biancheria

Attenzione :
Se la manopola programmi resta ferma troppo tempo su un programma per poi avanzare velocemente oppure effettua un giro completo per poi posizionarsi sul programma successivo, tale funzionamento è da considerarsi normale in quanto questa lavabiancheria è dotata di un dispositivo elettronico che controlla il movimento del programmatore.

Se il malfunzionamento dovesse persistere si rivolga al Centro di Assistenza Tecnica Hoover comunicando il modello di lavabiancheria, riportato sulla targhetta posta sul mobile all'interno dell'oblò o sul foglio di garanzia. Fornendo tali informazioni otterrete un intervento più tempestivo ed efficace.

Attenzione:

1 L'utilizzo di detersivi ecologici senza fosfati può produrre i seguenti effetti:

- l'acqua di scarico dei risciacqui risulta più torbida per la presenza di zeoliti in sospensione senza che l'efficacia del risciacquo ne risulti pregiudicata
- presenza di polvere bianca (zeoliti) sulla biancheria al termine del lavaggio che non si ingloba nei tessuti e non ne altera il colore.
- La presenza di schiuma nell'acqua dell'ultimo risciacquo non è necessariamente indice di una cattiva sciacquatura.
- I tensioattivi anionici presenti nelle formulazioni dei detersivi per lavabiancheria, risultano spesso difficilmente allontanabili dalla biancheria stessa e, anche in minima quantità, possono produrre vistosi fenomeni di formazione di schiuma.
- L'esecuzione di ulteriori cicli di risciacquo, in casi come questi, non comporta alcun beneficio.

2 Se la Sua lavabiancheria non funzionasse, prima di chiamare il Centro di Assistenza Tecnica Hoover eseguire i controlli sopradescritti.

FEHLVERHALTEN	GRUND	ABHILFE
1. Programme funktionieren nicht	Stecker nicht in der Steckdose	Stecker einstecken
	Hauptschalter nicht eingedrückt	Strom einschalten
	Stromausfall	Kontrollieren
	Sicherungen defekt	Kontrollieren
	Bullauge nicht geschlossen	Bullauge schließen
2. Kein Wasserzulauf	Siehe Gründe zu 1	Kontrollieren
	Wasserhahn geschlossen	Wasserhahn öffnen
	Programmwahlschalter nicht richtig eingestellt	Programmwahlschalter richtig einstellen
3. Kein Wasserablauf	Ablaufschlauch gekrümmt	Ablaufschlauch begradigen
	Fremdkörper in der Klammernfalle	Klammernfalle reinigen
4. Wasser auf dem Boden rund um das Gerät	Dichtung vom Wasserzulaufschlauch defekt	Dichtung ersetzen und Zulaufschlauch am Wasserhahn befestigen
5. Keine Schleuderfunktion	Die Waschmaschine hat das Wasser noch nicht abgepumpt	Einige Minuten warten, bis das Wasser abgepumpt ist
	Taste "Schleuderstop" eingestellt (nur bei einigen Modellen)	Taste "Schleuderstop" herausdrücken
6. Starke Vibrationen während des Schleuderns	Waschmaschine nicht richtig justiert	Über die entsprechenden einstellbaren Füße justieren
	Transportstange noch nicht entfernt	Transportstange entfernen
	Wäsche nicht gleichmäßig in der Trommel verteilt	Wäsche gleichmäßig verteilen
Die Dauer der einzelnen Waschzyklen hängt ab von dem gewählten Programm. Der Programmwählknopf bewegt sich entsprechend dem Zyklus, in dem sich das Waschprogramm befindet. Es kann vorkommen, daß der Programmwählschalter eine komplette Umdrehung macht, um die nächste Phase im Waschprozess zu beginnen.		

Läßt sich der Fehler nicht beheben, wenden Sie sich bitte an den Technischen Kundendienst der Firma Hoover. Geben Sie dabei das Maschinenmodell laut Typenschild * oder Garantieschein an, um eine schnelle effektive Hilfe zu ermöglichen.

* (welches sich an der Rückseite des Gerätes, oder im Bullauge befindet)

Achtung:

1 Die Verwendung von umweltfreundlichen Waschmitteln kann folgende Effekte auslösen:

- Die schwebenden Minerale führen zu einer Trübung des Spülwassers, die aber weder die Wirkung der Spülungen noch das Waschergebnis beeinflussen.
- Nach erfolgter Wäsche können sich auf der Wäsche Spuren weißen Pulvers (Minerale) befinden, die sich aber weder in der Wäsche festsetzen noch die Farben beeinträchtigen.
- Schaumbildung auf dem letzten Spülwasser bedeutet nicht unbedingt unzureichende Spülergebnisse.
- Die in den Waschmitteln enthaltenen waschaktiven anionischen Tenside sind häufig sehr schwer ausspülbar, und erzeugen auch in nur geringer Dosierung auffällige Schaummengen.
- Zusätzliche Spülgänge sind in solchen Fällen nicht sehr effektiv.

2 Bitte wenden Sie sich bei Defekten an der Maschine erst dann an den Kundendienst, wenn Sie anhand der obigen Liste selbst versucht haben, eventuelle Fehler zu beheben.

PROBLEEM	OORZAAK	OPLOSSING
1. Geen enkel programma functioneert	Stekker zit niet in het stopcontact	Doe de stekker in het stopcontact
	Hoofdschakelaar is niet aan	Zet de hoofdschakelaar aan
	Stroomonderbreking	Controleer
	Elektrische zekeringen doorgebrand	Controleer
2. Er wordt geen water ingevoerd	Vuldeur is open	Sluit de vuldeur
	Zie oorzaak 1	Controleer
	De watertoevoer kraan staat niet open	Zet de watertoevoer kraan open
	De tijdschakelaar is niet juist ingesteld	Stel de tijdschakelaar in
3. Pompt het water niet weg	Er zit een knik in de afvoerslang	Trek de afvoerslang recht
	Materiaal blokkeert het filter	Controleer het filter
4. Water op de vloer bij de machine	Een lek bij de ring tussen de kraan en de inlaatslang	Vervang de sluitring en draai de slang goed aan bij de kraan
5. Centrifugeert niet	De wasautomaat heeft het water niet weggepompt	Wacht een paar minuten tot de machine het water heeft weggepompt
	Ingesteld op "niet centrifugeren" (alleen bij enkele machines)	Maak de "niet centrifugeren" instelling ongedaan
6. Sterke trillingen gedurende het centrifugeren	De wasautomaat staat niet recht	Stel de speciale voetjes bij
	De transportklemmen zijn niet verwijderd	Verwijder de transportklemmen
	Het wasgoed is niet gelijkmatig verdeeld	Schut het wasgoed los en verdeel het gelijkmatig
Wanneer de programma selector niet snel vooruit gaat tijdens een programma, is dit niets bijzonders. De programma selector wordt namelijk elektronisch geregeld waardoor dit kan voorkomen.		

Als de storing niet verholpen kan worden neem dan contact op met een Gias Service Center van Hoover. Voor snelle service geeft u het soort automaat op dat op het etiket aan de binnenkant van de deur of op het garantiebewijs is vermeld.

Belangrijk

1 Het gebruik van fosfaatvrije milieuvriendelijke wasmiddelen kunnen het volgende effect geven:

- Het afgevoerde spoelwater kan troebel zijn vanwege de aanwezigheid van in het water zwevende zeoliet. Dit betekent niet dat de spoelgangen niet effectief genoeg waren.
- De aanwezigheid van wit poeder (zeoliet) op het eind van het programma. Dit blijft niet in het wasgoed zitten en geeft geen kleurverandering.
- De aanwezigheid van schuim in het laatste spoelwater. Dit is niet noodzakelijkerwijs een teken dat er niet goed gespoeld is.
- De niet-ionische middelen die in de samenstelling van wasmiddelen zitten zijn vaak moeilijk uit het wasgoed te verwijderen en zelfs als het gaat om kleine hoeveelheden kan er zichtbare sopvorming zijn. In dergelijke gevallen is het niet nodig om nog een spoelgang te laten uitvoeren.

2 Als uw wasmachine niet meer functioneert zoals het moet wilt u dan a.u.b. eerst de bovenstaande controles uitvoeren voordat u contact opneemt met de Gias Service Center van Hoover.

CHAPTER 13

FAULT	CAUSE	REMEDY
1. Does not function on any programme	Mains plug not plugged in	Insert plug
	Mains switch not on	Turn on mains switch
	No power	Check
	Electric circuit fuses failure	Check
	Load door open	Close load door
2. Does not load water	See cause 1	Check
	Inlet tap turned off	Turn on water inlet tap
	Timer not set correctly	Set timer on correct position
3. Does not discharge water	Discharge tube bent	Straighten discharge tube
	Odd material blocking filter	Check filter
4. Water on floor around washing machine	Leak from the washer between the tap and inlet tube	Replace washer and tighten the tube on the tap
5. Does not spin	The washing machine has not discharged water	Wait a few minutes until the machine discharges water
	"No spin" setting (some models only)	Turn the programme dial onto spin setting
6. Strong vibrations during spin	Washing machine not perfectly level	Adjust special feet
	Transport bracket not removed	Remove transport bracket
	Washing load not evenly distributed	Distribute the washing evenly
<p>Please note: It is normal for the programme selector dial to move only from one stage of washing programme to another and not show any movement in-between – so at certain periods, the dial will stay still. An electronic device is controlling the exact movement of the timer.</p>		

If the fault should persist, contact a Hoover Technical Assistance Centre. For prompt servicing, give the model of the washing machine, to be found on the label placed on the cabinet inside of the porthole or on the guarantee certificate.

Important

1 The use of environment friendly deteratives without phosphates may produce the following effects:

- The discharge rinse water may result cloudier due to the presence of zeolites in suspension. This does not compromise the efficiency of the rinses.
- The presence of white powder (zeolites) on the washing at the end of the washing cycle. This does not remain incorporated in the fabric and does not alter the colour.
- The presence of foam in the last rinse water which is not necessarily a sign of inadequate rinsing.
- The non-ionic surface-active agents present in the composition of washing machine deteratives are often difficult to remove from the washing itself and, even in small quantities, may produce visible signs of the formation of foam.
- Carrying out further rinses, in cases such as this, is not useful.

2 If your washing machine fails to function, carry out the above-mentioned checks before calling the Hoover Technical Assistance Service.

Le constructeur décline toute responsabilité pour les éventuelles erreurs d'imprimerie contenues dans le présent mode d'emploi. Il se réserve en outre le droit d'apporter toutes modifications qui se révéleraient utiles à ses propres produits sans pour autant en compromettre les caractéristiques essentielles.

La Ditta costruttrice declina ogni responsabilità per eventuali errori di stampa contenuti nel presente libretto. Si riserva inoltre il diritto di apportare le modifiche che si renderanno utili ai propri prodotti senza compromettere le caratteristiche essenziali.

Wir schliessen die Haftung für alle evtl. Druckfehler aus. Kleinere Änderungen und technische Weiterentwicklungen im Detail vorbehalten.

Wij stellen ons niet aansprakelijk voor eventuele drukfouten. Kleine veranderingen en technische ontwikkelingen zijn voorbehouden.

The manufacturer declines all responsibility in the event of any printing mistakes in this booklet. The manufacturer also reserves the right to make appropriate modifications to its products without changing the essential characteristics.



- FR
- IT
- DE
- NL
- EN

01.01 - 41000297 - Printed in Italy - Imprimé en Italie