

MANUALE D'USO

LAVATRICE

Caricamento Frontale

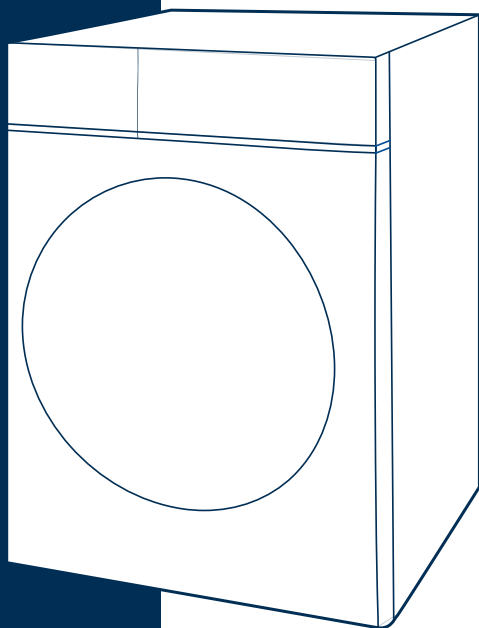

Leggi Questo Manuale

Leggi tutte le istruzioni e le spiegazioni per l'installazione prima dell'uso. Segui le istruzioni con attenzione. Tienila portata di mano le istruzioni operative per un uso successivo. Se l'apparecchio viene venduto o trasferito, assicurati che il nuovo proprietario riceva sempre queste istruzioni operative.

MODELLO:
MF205W80BA30/W-IT
MF205W90BA30/W-IT
MF205W100BA30/W-IT

LETTERA DI RINGRAZIAMENTO

Grazie per aver scelto Midea! Prima di utilizzare il nuovo prodotto Midea, leggere attentamente questo manuale dell'utente per assicurarsi di sapere come utilizzare in modo sicuro le funzionalità che il nuovo elettrodomestico offre.

CONTENUTI

LETTERA DI RINGRAZIAMENTO	01
ISTRUZIONI DI SICUREZZA	02
SPECIFICHE	07
PANORAMICA DEL PRODOTTO	08
GUIDA RAPIDA	09
INSTALLAZIONE DEL PRODOTTO	12
ISTRUZIONI PER L'USO	16
IMPOSTAZIONE E UTILIZZO DELL'APP	35
PULIZIA E MANUTENZIONE	37
RISOLUZIONE DEI PROBLEMI	41
MARCHI, DIRITTI D'AUTORE E DICHIARAZIONE LEGALE	42
SMALTIMENTO E RICICLAGGIO	43
INFORMATIVA SULLA PROTEZIONE DEI DATI	44
CARTA DI GARANZIA	45

ISTRUZIONI DI SICUREZZA

Si prega di leggere attentamente il manuale utente prima di utilizzare l'elettrodomestico. Fornisce informazioni importanti sulla sicurezza, installazione, funzionamento e manutenzione. Questo ti proteggerà e previene danni all'elettrodomestico. Un uso improprio può causare lesioni personali e danni alle proprietà. La mancata osservanza di queste istruzioni comporterà l'annullamento di Conserva il manuale utente per riferimento futuro. Se l'elettrodomestico viene venduto o ceduto, assicurati che il nuovo proprietario riceva sempre queste istruzioni di sicurezza.

Utilizzo Previsto

- Questo elettrodomestico è destinato all'uso in ambienti domestici e installazioni simili.
- Questo elettrodomestico è destinato a lavare tessuti in quantità domestiche adatte agli elettrodomestici domestici.
- Questo elettrodomestico è destinato esclusivamente per uso interno, non è destinato all'uso esterno, incorporato o commerciale.
- Persone con capacità fisiche, sensoriali o mentali ridotte o mancanza di esperienza e conoscenza a meno che non abbiano ricevuto supervisione o istruzioni sull'uso dell'elettrodomestico in modo sicuro e comprendano i pericoli coinvolti.

NOTA

Tutti gli altri tipi di utilizzo non sono consentiti. Il produttore non è responsabile dei danni causati da un uso improprio o da un funzionamento non corretto.

Sicurezza con i bambini

- I bambini sotto i 3 anni devono essere tenuti lontani dall'elettrodomestico o sorvegliati continuamente.
- I bambini devono essere sorvegliati affinché non giochino con l'elettrodomestico.
- I bambini a partire dall'età di 8 anni possono utilizzare l'elettrodomestico in sicurezza dopo aver ricevuto la supervisione o l'istruzione appropriata sull'uso dell'elettrodomestico.
- La pulizia e la manutenzione non devono essere effettuate dai bambini senza supervisione.
- I bambini, così come gli animali domestici, potrebbero arrampicarsi nell'elettrodomestico. Controllare l'elettrodomestico prima di ogni operazione
- La porta in vetro potrebbe diventare molto calda durante il lavaggio. Tenere i bambini e gli animali domestici lontani dall'elettrodomestico mentre è in funzione
- Tutti i detersivi per il lavaggio, l'ammorbidente e gli agenti di pulizia devono essere tenuti in un luogo sicuro fuori dalla portata dei bambini.

Spiegazione dei Simboli



PERICOLO

Questo simbolo indica che ci sono pericoli per la vita e la salute delle persone a causa di gas estremamente infiammabili.



AVVISO DI TENSIONE ELETTRICA

Questo simbolo indica un pericolo per la vita e la salute delle persone a causa della tensione.



AVVISO

La parola di segnalazione indica un pericolo con un livello medio di rischio che, se non evitato, può causare la morte o lesioni gravi.



ATTENZIONE

La parola di segnalazione indica un pericolo con un basso grado di rischio che, se non evitato, può causare lesioni lievi o moderate.



NOTA

La parola di segnalazione indica informazioni importanti (ad es. danni alla proprietà), ma non pericolo.



OSSERVARE LE ISTRUZIONI

Questo simbolo indica che un tecnico di servizio deve operare e mantenere questo elettrodomestico solo in conformità con le istruzioni per

Posizione di Installazione e Ambiente Circostante

- Non installare l'elettrodomestico su un pavimento in moquette. Poiché un'ostacolazione delle aperture da parte di una moquette può danneggiare l'elettrodomestico
- Mantenere l'elettrodomestico lontano da fonti di calore e dalla luce diretta del sole per evitare che parti in plastica e gomma si corrodano.
- Non utilizzare l'elettrodomestico in ambienti umidi o in stanze contenenti gas esplosivi o caustici.
- L'elettrodomestico non deve essere installato dietro una porta con serratura, una porta scorrevole o una porta con cerniera sul lato opposto rispetto a quello dell'elettrodomestico
- Non far funzionare l'elettrodomestico in ambienti con una temperatura inferiore a 5°C. Ciò può causare danni da gelo ai componenti, come tubi, che potrebbero scoppiare o rompersi. Se non è evitabile, assicurarsi di drenare completamente l'acqua dall'elettrodomestico dopo ogni utilizzo. (vedi "Pulizia della pompa di scarico)
- Non utilizzare mai spray infiammabili o sostanze nelle immediate vicinanze dell'elettrodomestico.
- Questo elettrodomestico è destinato all'uso a altitudini fino a 4000m sul livello del mare.
- Non deve essere installato in una posizione non fissa come su una nave.

Installazione

- Prestare attenzione al capitolo “Installazione del prodotto”.
- Rimuovere tutto il materiale di imballaggio e i bulloni di trasporto prima di mettere in funzione l'elettrodomestico. Altrimenti, potrebbero verificarsi gravi danni
- Prima di installare l'elettrodomestico, controllare se ci sono danni visibili esternamente. Non installare o utilizzare un elettrodomestico danneggiato.
- Questo elettrodomestico è dotato di una singola valvola di ingresso e può essere collegato solo all'acqua fredda.
- Dopo l'installazione dell'elettrodomestico, deve essere calibrato. (vedi “Guida Rapida all'Uso”)
- Prima di lavare i vestiti per la prima volta, l'elettrodomestico deve essere fatto funzionare con un programma di pulizia della macchina. (vedi “Guida Rapida all'Uso”)
- Non mettere oggetti eccessivamente pesanti sull'elettrodomestico, come contenitori d'acqua o dispositivi di riscaldamento.

Collegamento Elettrico

- Collegare l'elettrodomestico a una presa di corrente messa a terra protetta da un fusibile conforme ai dati nella tabella delle “Specifiche Tecniche”.
- Se necessario, l'installazione a terra deve essere effettuata da un elettricista qualificato. Assicurarsi che l'elettrodomestico sia installato in conformità con le normative locali.
- Non utilizzare prese multiple, prolunghe o simili. Rischio di surriscaldamento!
- La presa elettrica deve essere facilmente accessibile dopo l'installazione in modo che l'elettrodomestico possa essere scollegato dall'alimentazione elettrica se necessario.
- L'elettrodomestico non deve avere un dispositivo di commutazione esterno come un timer o essere collegato a un circuito che viene regolarmente acceso e spento.
- Tirare sempre la spina, non il cavo.
- Non tirare la spina dalla presa di corrente se intorno c'è gas infiammabile. Rischio di esplosione!
- Assicurarsi che il cavo di alimentazione non sia intrappolato dall'elettrodomestico, altrimenti potrebbe danneggiarsi.
- Scollegare sempre l'elettrodomestico se non viene utilizzato.



AVVERTENZA: Pericolo di scossa elettrica

- Se il cavo di alimentazione è danneggiato, deve essere sostituito dal produttore, dal suo agente di servizio o da persone altrettanto qualificate al fine di evitare un pericolo.
- Se l'elettrodomestico è danneggiato, non deve essere utilizzato se non riparato dal produttore, dal suo agente di servizio o da persone altrettanto qualificate. Non cercare mai di riparare un elettrodomestico difettoso o presunto difettoso.
- Non versare mai acqua sull'elettrodomestico a scopo di pulizia.
- Non apportare alcuna modifica tecnica all'elettrodomestico.
- Non salire o sedersi sull'elettrodomestico.
- Non tirare mai la spina di alimentazione con le mani bagnate.

Collegamenti dell'Acqua

- La pressione dell'acqua in ingresso deve essere compresa tra un massimo di 1 MPa (10 bar) e un minimo di 0,05 MPa (0,5 bar).
- I nuovi set di tubi forniti con l'elettrodomestico devono essere utilizzati e i vecchi set di tubi non devono essere riutilizzati.
- I tubi di ingresso e di uscita dell'acqua devono essere installati in modo sicuro e rimanere indenni. Rischio di perdite d'acqua!
- Controllare regolarmente i collegamenti del tubo di ingresso dell'acqua, del rubinetto dell'acqua e del tubo di uscita per possibili problemi dovuti a variazioni della pressione dell'acqua. Se i collegamenti si allentano o perdono, chiudere il rubinetto dell'acqua e farli riparare.
- Se si collega il tubo di scarico a un lavandino, verificare che l'acqua possa scolare abbastanza velocemente per evitare allagamenti del lavandino. Assicurarsi che il tubo di scarico sia fissato correttamente in modo che non scivoli a causa della forza dell'acqua che fuoriesce.
- Chiudere il rubinetto se si utilizza l'elettrodomestico per un periodo più lungo, come durante le vacanze, specialmente se non c'è un drenaggio a pavimento nelle immediate vicinanze.

Operazione

- Prestare attenzione alla quantità massima di carico di questo elettrodomestico e alla quantità ridotta di carico dei singoli programmi. La quantità di carico è espressa in chilogrammi di bucato asciutto. (vedi "Impostazioni del programma")
- Assicurarsi che tutte le tasche siano vuote. Oggetti appuntiti e rigidi come monete, spille, chiodi, viti, pietre ecc. possono causare gravi danni ai componenti dell'elettrodomestico, che possono quindi danneggiare il bucato
- Prestare attenzione a rimuovere accendini e fiammiferi prima di lavare il bucato.
- Gli oggetti che sono stati sporcati con sostanze come olio da cucina, acetone, alcol, benzina, cherosene, smacchiatori, trementina, cere e rimuovi cere dovrebbero essere lavati manualmente in acqua calda con una quantità extra di detersivo prima di essere lavati nell'elettrodomestico
- Gli oggetti contenenti gomma piuma (gomma lattice), cuffie da doccia, tessuti impermeabili, articoli con retro in gomma e abiti o cuscini dotati di inserti in gomma piuma non dovrebbero essere lavati in lavatrice.
- I detersivi per il lavaggio, l'ammorbidente o gli additivi per il lavaggio devono essere utilizzati e dosati come raccomandato nelle istruzioni del produttore.
- Se desideri effettuare il decalcificazione dell'elettrodomestico, utilizza solo un agente decalcificante naturale a base di acido citrico di proprietà.
- Se il detersivo entra negli occhi, sciacquali immediatamente abbondantemente con acqua tiepida. Se ingerito, consulta immediatamente un medico e presenta l'imballaggio o l'etichetta del
- Si prega di non chiudere la porta con eccessiva forza. Se risulta difficile chiudere la porta, controlla se il bucato è correttamente inserito e distribuito.
- Presta attenzione quando apri la porta dopo aver utilizzato la funzione vapore. Fai un passo indietro e attendi che il vapore si sia dissipato. Rischio di scottature!
- Non cercare mai di aprire la porta con forza. La porta si sbloccherà poco dopo la fine di un programma.

Manutenzione

- Presta attenzione al capitolo “Pulizia e Manutenzione”.
- Scollega sempre l'elettrodomestico e chiudi il rubinetto dell'acqua prima della pulizia e manutenzione e dopo ogni utilizzo.
- Non utilizzare mai solventi per la pulizia infiammabili, esplosivi o tossici. Non utilizzare benzina e alcol, ecc., come detersivi. Selezionare solo detersivi adatti al lavaggio in lavatrice. Rischio di incendio ed esplosione!
- Non rimuovere il filtro della pompa di scarico mentre c'è ancora acqua nell'elettrodomestico. Grandi quantità di acqua calda possono fuoriuscire. Rischio di scottature



ATTENZIONE

Le riparazioni devono essere effettuate solo dal produttore, dal suo agente di servizio o da persone altrettanto qualificate al fine di evitare pericoli. Il produttore non sarà responsabile dei danni causati dall'intervento di persone non autorizzate. La mancata osservanza di queste istruzioni comporterà la decadenza di qualsiasi garanzia

Trasporto

Prima di trasportare l'elettrodomestico, prepararlo seguendo le istruzioni seguenti:

- Scollegare l'elettrodomestico e chiudere il rubinetto di ingresso dell'acqua.
- Rimuovere il tubo di ingresso dell'acqua e il tubo di scarico dalle installazioni domestiche.
- Far defluire completamente l'acqua dall'elettrodomestico. (vedi “Pulizia della pompa di scarico”)
- Importante: Reinstallare i 4 bulloni di trasporto sul retro dell'elettrodomestico. (vedi “Rimuovere i Bulloni di Trasporto”).
- Verificare che la porta e il cassetto del detersivo siano chiusi correttamente.
- Questo elettrodomestico è pesante. Trasportare con cura. Non tenere mai alcuna parte sporgente della macchina quando la si solleva. La porta della macchina non può essere utilizzata come maniglia.



ATTENZIONE

Un trasporto scorretto può causare lesioni personali e danni alle proprietà. Assicurarsi che l'elettrodomestico sia correttamente fissato durante il trasporto.

SPECIFICHE

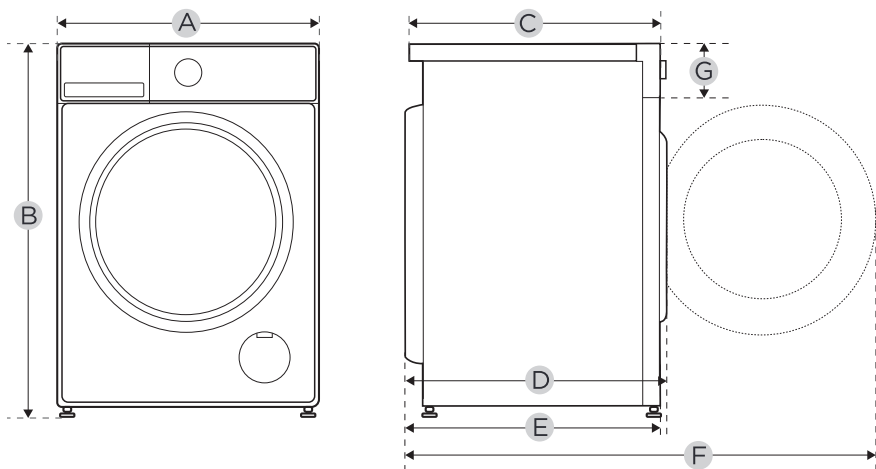

Modello	MF205W80BA30/W-IT	MF205W90BA30/W-IT	MF205W100BA30/W-IT
Alimentazione Elettrica	220-240V~,50Hz		
Corrente MAX	10A		
Pressione dell'Acqua Standard	0.05MPa-1MPa		
Capacità di Lavaggio	8.0kg	9.0kg	10.0kg
Dimension			
A	595mm	595mm	595mm
B	850mm	850mm	850mm
C	490mm	555mm	555mm
Peso	64kg	67kg	67kg
Potenza nominale	1880W	1880W	1880W
Dimensione di riferimento			
D	540mm	605mm	605mm
E	510mm	575mm	575mm
F	1010mm	1075mm	1075mm
G	120mm	120mm	120mm

PANORAMICA DEL PRODOTTO

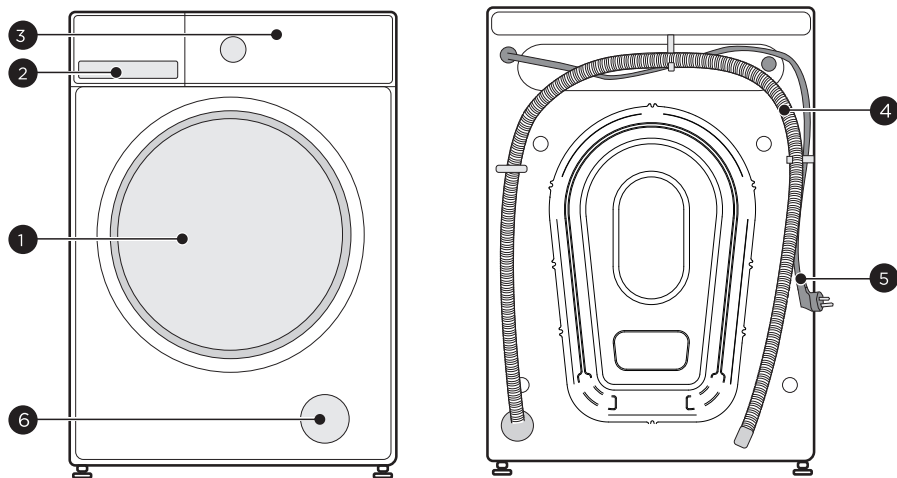

1	Porta	4	Tubo di scarico
2	Distributore di detersivo	5	Cavo di alimentazione
3	Pannello di controllo	6	Sportello di servizio

NOTA

L'illustrazione sopra è solo a scopo di riferimento. Si prega di prendere l'aspetto del prodotto effettivo come riferimento.

Accessori

4 x Coperchi di copertura

1 x Tubo di alimentazione acqua fredda

1 x Manuale utente

Sponge acustica (opzionale)

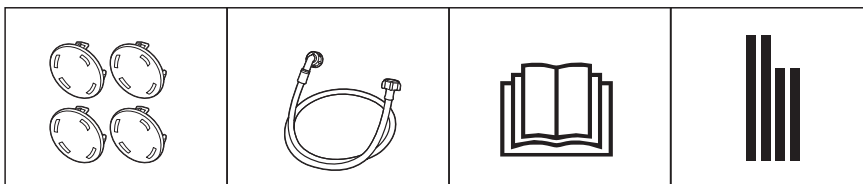

GUIDA RAPIDA

AVVISO

Prima dell'operazione, assicurarsi che la macchina sia installata correttamente. Vedere capitolo installazione del prodotto.

Calibrazione degli Elettrodomestici

L'elettrodomestico è in grado di rilevare la quantità di biancheria caricata per ottimizzare le prestazioni minimizzando il consumo di energia e acqua, risparmiandoti denaro e tempo. Per questo motivo, si consiglia di calibrare l'elettrodomestico per un utilizzo ottimale.

1. Rimuovere tutti gli accessori dal cestello e chiudere la porta.
2. Inserire la spina nella presa.
3. Accendere la lavatrice e, entro 10 secondi, premere contemporaneamente le opzioni “Power Guard” e “Vapore” per 1 secondo fino a quando viene visualizzato “t19”.

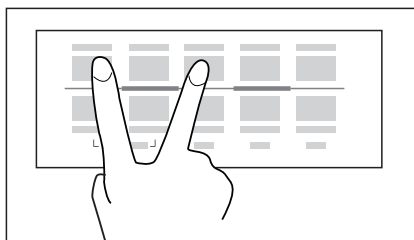

4. Avviare il programma di calibrazione premendo \triangleright II.
L'elettrodomestico è stato calibrato con successo quando verrà visualizzato “PAS”.

ATTENZIONE

Quando viene visualizzato “FAL”, la calibrazione dell'elettrodomestico è fallita. Ripetere la calibrazione dell'elettrodomestico. Se la situazione persiste, contattare il servizio clienti.

Pulizia cestello

Il vostro elettrodomestico è stato controllato accuratamente prima di lasciare la fabbrica. Per rimuovere eventuali residui d'acqua e neutralizzare odori potenziali, si consiglia di pulire il vostro elettrodomestico prima del primo utilizzo. Per questo motivo, pulire la lavatrice eseguendo il programma “Pulizia cestello” o il programma “Cotone” con una temperatura opzionale di 90°C. Eseguire sempre il programma Pulizia cestello senza biancheria e aggiungere 1 cucchiaino di detersivo per bucato pesante

1. Prima del Lavaggio

1. Inserire la spina nella presa

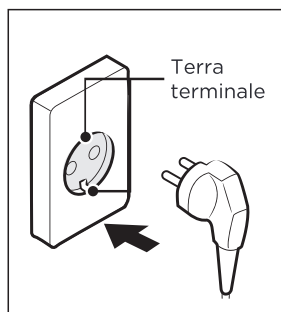

2. Aprire il rubinetto dell'acqua

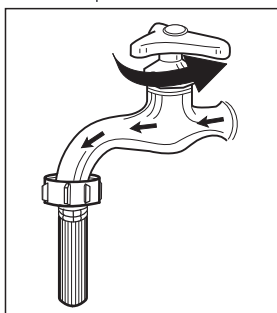

3. Caricare il bucato

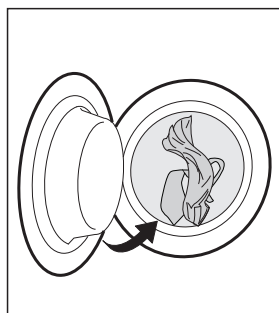

4. Chiudere la porta

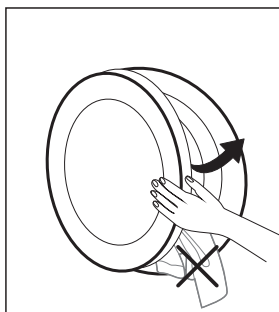

5. Aggiungere i detersivi e gli ausili per il lavaggio

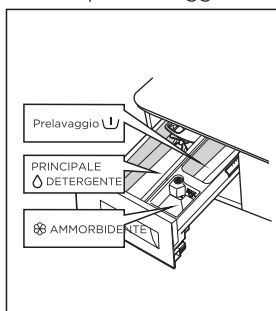

● NOTA

- Il detersivo deve essere aggiunto nel vano Prelavaggio se è selezionata la funzione prelavaggio.
- Quando chiudi la porta, assicurati che i tuoi capi di abbigliamento non siano bloccati tra la guarnizione e la porta dell'elettrodomestico per evitare perdite d'acqua causate dal tirare e danneggiare la guarnizione durante il funzionamento.

2. Lavaggio

1. Accensione

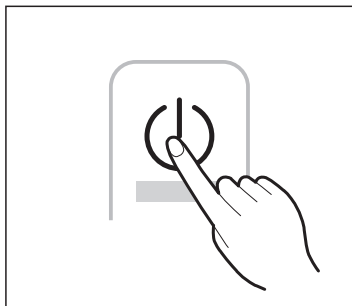

2. Selezionare il programma

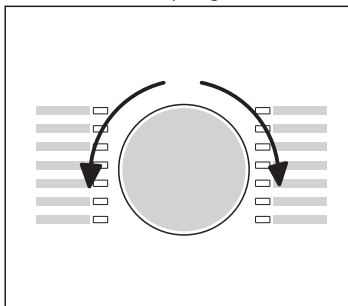

3. Selezionare la funzione o mantenere le impostazioni predefinite

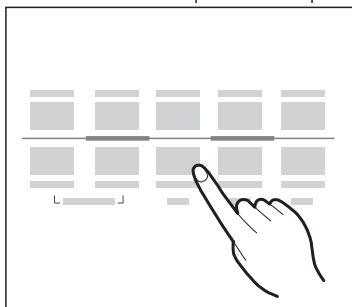

4. Premere Avvio/Pausa per avviare il programma

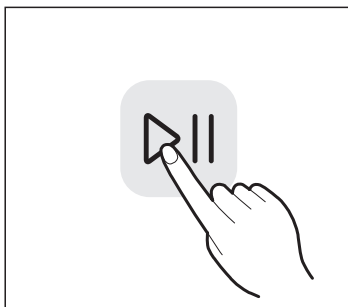

● NOTA

L'illustrazione sopra è solo a scopo di riferimento. Si prega di prendere l'aspetto del prodotto effettivo come riferimento.

3. Dopo il lavaggio

Viene emesso un segnale acustico e verrà visualizzato "Fine".

INSTALLAZIONE DEL PRODOTTO



Strumenti necessari se l'installazione viene effettuata da soli (non inclusi)

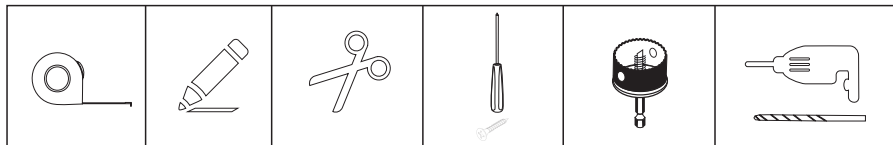

Area di installazione



AVVISO

- L'importanza della stabilità è fondamentale per evitare che il prodotto si muova! Assicurarsi che la lavatrice sia posizionata in modo livellato e stabile.
- Assicurarsi che il prodotto non poggi sul cavo di alimentazione.
- Assicurarsi di mantenere le distanze minime dai muri come mostrato nell'immagine.

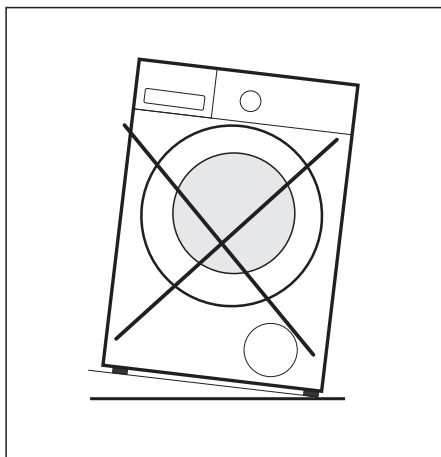
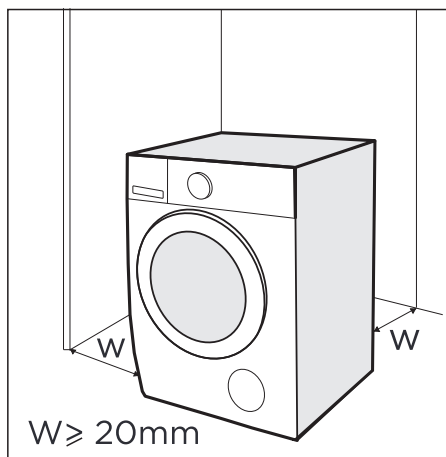

Prima di installare la lavatrice, deve essere selezionata una posizione caratterizzata come segue:

1. Superficie rigida, asciutta e livellata.
2. Evitare la luce diretta del sole.
3. Ventilazione sufficiente.
4. La temperatura ambiente è superiore a 5 °C .
5. Mantenere lontano dalle fonti di calore come stufe a carbone o gas.

Disimballaggio della Lavatrice

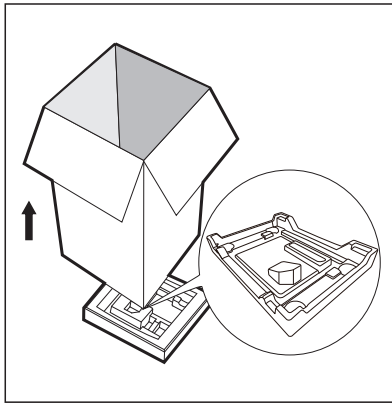

⚠ AVVISO

- Il materiale di imballaggio (ad es. pellicole, polistirolo) può essere pericoloso per i bambini
- C'è un rischio di soffocamento ! Tenere tutto l'imballaggio lontano dai bambini.

1. Rimuovere la scatola di cartone e l'imballaggio in polistirolo.
2. Sollevare la lavatrice e rimuovere l'imballaggio della base.
3. Rimuovere il nastro che fissa il cavo di alimentazione e il tubo di scarico.
4. Rimuovere il tubo di ingresso dal tamburo.

Rimuovere i Bulloni di Trasporto

⚠ AVVISO

È necessario rimuovere i bulloni di trasporto dal retro prima di utilizzare il prodotto.

1. Allentare i 4 bulloni di trasporto con una chiave a tubo.

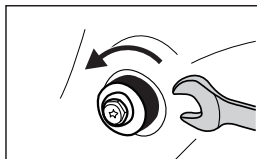

2. Rimuovere i bulloni comprese le parti in gomma e conservarli per un uso futuro.

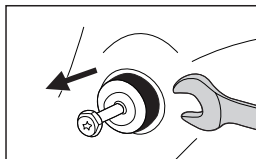

3. Chiudere i fori utilizzando i tappi di copertura

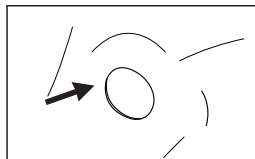

Livellamento della Lavatrice

⚠ AVVISIO

I dadi di bloccaggio su tutti e quattro i piedini devono essere avvitati saldamente contro il telaio.

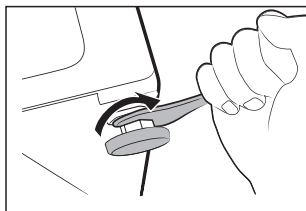

1. Allentare il dado di bloccaggio.
2. Ruotare i piedini finché non raggiungono il pavimento.
3. Regolare i piedini e bloccare i dadi con una chiave inglese.

Assicurarsi che la lavatrice sia livellata utilizzando una livella a bolla.

Collegare il Tubo di Alimentazione dell'Acqua

⚠ AVVISIO

Per evitare perdite d'acqua o danni causati dall'acqua, seguire le istruzioni di questo capitolo.

- Non piegare, schiacciare o modificare il tubo di ingresso dell'acqua.

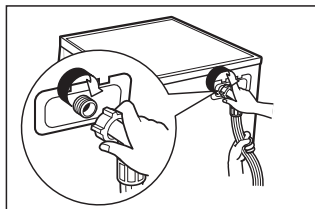

Collegare l'estremità angolata del tubo di alimentazione dell'acqua alla valvola di ingresso dell'acqua della lavatrice. Collegare l'altro estremità del tubo di ingresso dell'acqua al collegamento del rubinetto dell'acqua fredda.

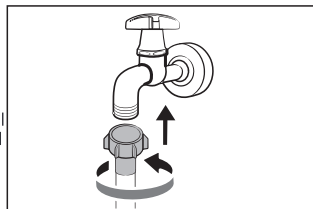

💡 NOTA

- Stringere il dado di collegamento a mano. Verificare se i collegamenti sono stretti.

Tubo di scarico

⚠ AVVISIO

- Non piegare o prolungare il tubo di scarico.
- Posizionare correttamente il tubo di scarico, altrimenti potrebbero verificarsi danni dovuti a perdite d'acqua.
- Non è consentito rimuovere la fibbia del tubo di scarico.

Ci sono due modi per posizionare l'estremità del tubo di scarico:

1. Inserirlo nel punto di scarico dell'acqua.

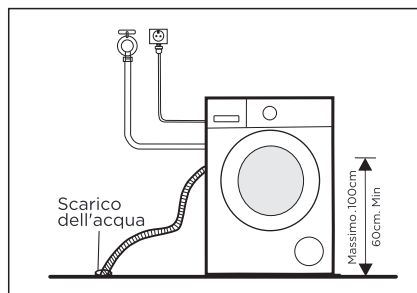

2. Collegarlo al tubo di scarico di un lavandino.

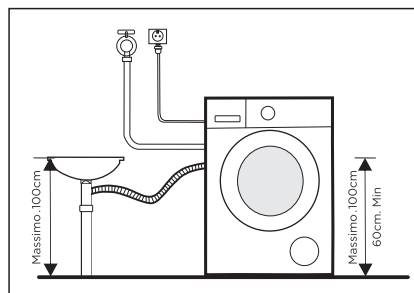

Pannello acustico

● NOTA

- Assicurati di montare le spugne acustiche, che possono ridurre efficacemente il rumore causato dalla macchina durante il funzionamento, al fine di fornirti un ambiente di vita più tranquillo e silenzioso.

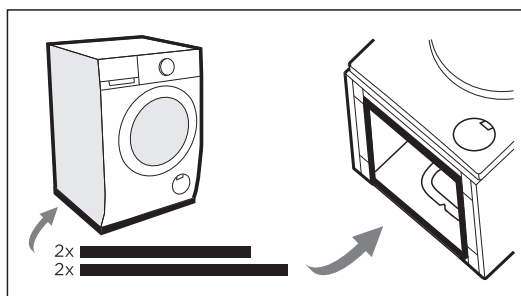

1. Posiziona la macchina a terra, utilizzando un materiale morbido come schiuma o vestiti tra la macchina e il pavimento per proteggerla;
2. Attacca le 2x spugne più lunghe ai bordi inferiori più lunghi della macchina e le 2x spugne più corte ai bordi inferiori più corti.

ISTRUZIONI PER L'USO

Prima di ogni lavaggio

- La temperatura ambiente della lavatrice dovrebbe essere compresa tra 5°C e 40°C. Se utilizzato sotto 0°C, la valvola di ingresso e il sistema di drenaggio potrebbero essere danneggiati. Se l'elettrodomestico è installato in condizioni di gelo, dovrebbe essere trasferito a temperatura ambiente normale per garantire che il tubo di alimentazione dell'acqua e il tubo di scarico possano scongelarsi prima dell'uso
- Si prega di controllare le etichette di cura dei capi e le raccomandazioni di dosaggio del produttore del detersivo prima del lavaggio. Utilizzare un detersivo non schiumogeno o meno schiumogeno adatto per lavatrice correttamente.

1. Togliere tutti gli oggetti dalle tasche

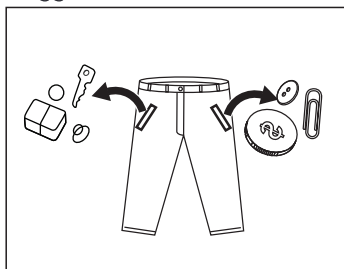

2. Separare il bucato in base al colore e al tipo di tessuto

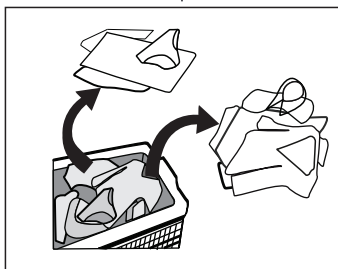

3. Legare insieme lunghe strisce di tessuto e cinture, chiudere cerniere e bottoni

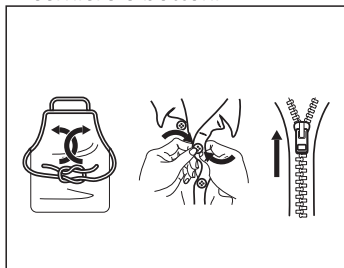

4. Mettere gli oggetti piccoli in una sacca per il bucato

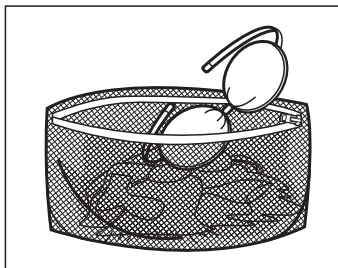

! AVVISO

- Non lavare tessuti a cui è aderita qualsiasi sostanza volatile o infiammabile come agente di pulizia, agente per lavaggio a secco, rimuovi macchie, acetone, benzina, cherosene, olio per il corpo, olio per massaggi, olio animale, olio per macchinari, olio per lavaggio a secco, agente volatile, alcol, trementina, cera, rimuovi cera, acqua di banana, compresse disinfettanti, resina, ecc
- Lavare capi singoli può facilmente creare un grande squilibrio. Pertanto si consiglia di aggiungere uno o due capi in più al lavaggio in modo che la centrifuga possa essere fatta in modo uniforme.
- Non lavare e centrifugare abiti o tessuti impermeabili.

Distributore di detersivo

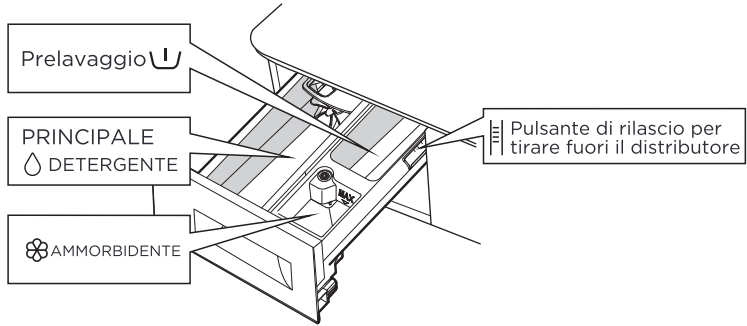

⚠ ATTENZIONE

- Il detersivo deve essere aggiunto nel vano Prelavaggio se è selezionata la funzione prelavaggio.
- Non utilizzare la funzione Prelavaggio quando si utilizza detersivo liquido, applicare solo detersivo in polvere con il distributore Prelavaggio.
- Se si utilizzano capsule di detersivo o simili, metterle direttamente nel cestello della lavatrice.

Program	⌋	💧	🌸	Program	⌋	💧	🌸
Rapido 45'/15'		●	○	HealthGuard	○	●	○
ECO 40-60		●	○	Cotone	○	●	○
20°C		●	○	Mix	○	●	○
Piumini		●	○	Sintetici	○	●	○
Risciacquo e centrifuga			○	Lana		●	○
Solo centrifuga				Biancheria	○	●	○
Scarica	○	●	○	Pulizia cestello			
Sport	○	●	○	Seta		●	○
Delicati		●	○	Camicie	○	●	○
Jeans	○	●	○				

● Mezzi devono ○ Mezzi opzionali

*Il programma predefinito per il Scarica è SPORT.
I programmi (Sport/Delicati/Jeans/Seta/Camicie) possono essere selezionati solo tramite SmartHome App sui telefoni cellulari.

Raccomandazione del detersivo

Detersivo per il lavaggio consigliato	Tipo di bucato e tessuto	Cicli di lavaggio	Temperatura di lavaggio°C
Detersivo per bucato pesante con agenti sbiancanti e additivi ottici	Biancheria bianca in cotone o lino resistente all'ebollizione	Cotone, ECO 40-60	40/60
Detersivo colorato senza agenti sbiancanti e additivi ottici	Biancheria colorata in cotone o lino	Cotone	30/40
Detersivo colorato o delicato senza additivi ottici	Biancheria colorata in fibre easy care o materiali sintetici	Cotone, Sintetici	30/40
Detersivo per bucato delicato	Tessuti Delicati, Seta, viscosa	Sintetici	30
Detersivo speciale per lana	Lana	Lana	30/40

NOTA

- Si prega di scegliere il tipo di detersivo adatto per ottenere i migliori risultati di lavaggio e un minimo di consumo di acqua ed energia.
- Per ottenere il miglior risultato di pulizia, è importante una corretta dosatura del detersivo.
- Utilizzare una quantità ridotta di detersivo se il cestello non è completamente pieno.
- Regolare sempre la quantità di detersivo in base alla durezza dell'acqua, se l'acqua del rubinetto è morbida, utilizzare meno detersivo.
- Dosare in base allo sporco dei capi, i capi meno sporchi richiedono meno detersivo.
- I detersivi altamente concentrati (detersivi compatti) richiedono una dosatura particolarmente accurata.

I seguenti segni indicano un sovradosaggio di detersivo:

- formazione di schiuma abbondante
- risultato di lavaggio e risciacquo scadente

I seguenti segni indicano un sottodosaggio di detersivo:

- il bucato diventa grigio
- accumulo di depositi di calcare sul cestello, sull'elemento riscaldante e/o sul bucato

Pannello di controllo

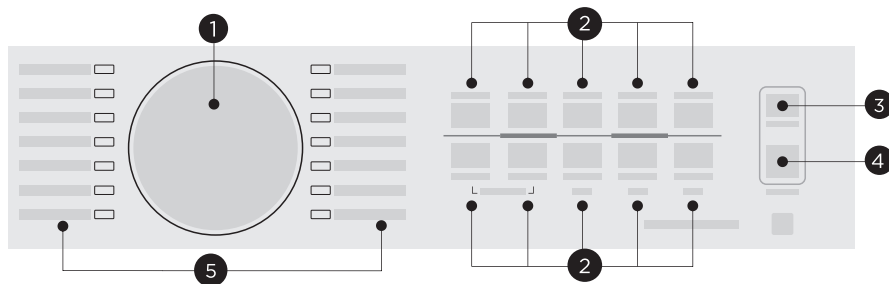

1 Display

Il display mostra impostazioni, tempo stimato rimanente, opzioni e messaggi di stato.

2 Opzione

Premi i pulsanti per cambiare i parametri del programma o selezionare funzioni aggiuntive.

3 Accensione/Spengimento

Accendi o spegni l'elettrodomestico.

4 Avvia/Sospendi

Avvia o sospendi il programma.

5 Program

Scegli il programma appropriato in base al tipo di bucato.

NOTA

- L'illustrazione sopra è solo a scopo di riferimento. Si prega di considerare l'aspetto effettivo del prodotto come riferimento.

Display

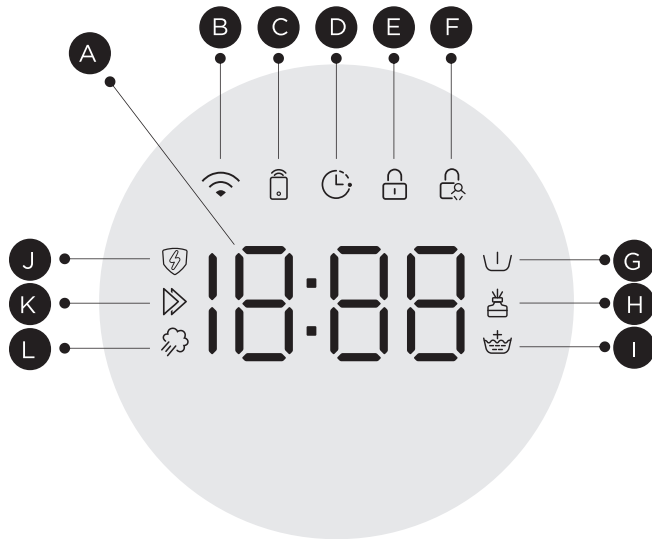

A Display

Tempo di Lavaggio

1:25

Velocità

400

Error

E 30

Fine ritardata

2H

Fine

End

Temp.

30

B Rete Wireless

C Remoto

D Fine ritardata

E Blocco Porta

F Blocco Bambini

G Prelavaggio

H Profumo+

I Extra Risciacquo

J Power Guard

K Turbo

L Vapore

Programmi

Program	Carico (kg)			Tempo predefinito (h:min)		
	8.0	9.0	10.0	8.0	9.0	10.0
Rapido 45'/15'	2.0	2.0	2.0	0:45/0:15	0:45/0:15	0:45/0:15
ECO 40-60	8.0	9.0	10.0	3:38	3:48	3:59
20°C	4.0	4.5	5.0	1:01	1:01	1:01
Piumini	2.0	2.0	2.0	1:27	1:27	1:27
Risciacquo e centrifuga	8.0	9.0	10.0	0:20	0:20	0:20
Solo centrifuga	8.0	9.0	10.0	0:12	0:12	0:12
SCARICA	4.0	4.5	5.0	0:47	0:47	0:47
Pulizia cestello	--	--	--	1:18	1:18	1:18
Biancheria	4.0	4.5	5.0	1:48	1:48	1:48
Lana	2.0	2.0	2.0	1:03	1:03	1:03
Sintetici	4.0	4.5	5.0	3:18	3:18	3:18
Mix	8.0	9.0	10.0	1:20	1:20	1:20
Cotone	8.0	9.0	10.0	3:39	3:39	3:39
HealthGuard	8.0	9.0	10.0	2:39	2:39	2:39
Sport*	4.0	4.5	5.0	0:47	0:47	0:47
Delicati*	2.5	2.5	3.0	0:50	0:50	0:50
Jeans*	8.0	9.0	10.0	1:35	1:35	1:35
Seta*	8.0	9.0	10.0	0:50	0:50	0:50
Camicie*	4.0	4.5	5.0	1:00	1:00	1:00

*Il programma predefinito per il DOWNLOAD è SPORT.

I programmi (Sport/Delicati/Jeans/Seta/Camicie) possono essere selezionati solo tramite SmartHome App sui telefoni cellulari.

NOTA

- Caricare la lavatrice domestica fino alla quantità di carico indicata per il rispettivo i programmi contribuiranno al risparmio energetico e idrico.
- La capacità nominale è la quantità massima di carico in kg di peso secco che può essere lavata in una sola volta. Assicurarsi che il bucato caricato nell'elettrodomestico non superi la capacità nominale.

Dati di consumo

I dati di consumo elencati sono misurati in conformità alla norma EN 60456. I dati effettivi di consumo possono variare rispetto ai dati forniti. La quantità di carico, il tipo di tessuto, la composizione del bucato, il livello di sporco selezionato e le opzioni, così come le condizioni ambientali, possono influenzare i dati di consumo.

MF205W100BA30/W-IT

Consumo per programma	Carico Nominale Capacità [kg]	Temperatura [°C]	Durata del Programma [hh:mm]	Consumo Energetico [kWh]	Consumo d'Acqua [L]	Temperatura più alta [°C] ¹⁾	Umidità Residua [%] / Velocità di Centrifuga [giri/min] ²⁾
Cotone	10.0	40	3:39	1.046	85	40	53%/1400
Mix	10.0	40	1:20	0.889	85	40	53%/1400
20°C	5.0	20	1:01	0.195	51	20	65%/1000
Rapido 15'	2.0	Freddo	0:15	0.030	31	Freddo	70%/800
Sintetici	5.0	40	3:18	0.684	51	40	60%/1200
ECO 40-60 ³⁾	10.0	--	3:59	0.566	71.0	28	53.9%/1351
	5.0	--	3:00	0.341	50.5	28	53.9%/1351
	2.5	--	3:00	0.220	40.0	25	53.9%/1351

1: La temperatura più alta in gradi Celsius che il bucato raggiunge per almeno 5 minuti durante il programma.

2: L'umidità residua del bucato in percentuale raggiunta alla fine del programma alla velocità di centrifuga specificata

3: Il programma ECO 40-60 è il programma di risparmio energetico ed è adatto per lavare il bucato di cotone normalmente sporco. È il programma più efficiente in termini di consumo energetico per il bucato di cotone. Viene utilizzato per valutare la conformità al Regolamento delegato della Commissione dell'UE 2019/2023 sull'ecodesign e 2019/2014 sull'etichettatura energetica, misurato in conformità alla norma EN 60456.

Dati di consumo

I dati di consumo elencati sono misurati in conformità alla norma EN 60456. I dati effettivi di consumo possono variare rispetto ai dati forniti. La quantità di carico, il tipo di tessuto, la composizione del bucato, il livello di sporco selezionato e le opzioni, così come le condizioni ambientali, possono influenzare i dati di consumo.

MF205W90BA30/W-IT

Consumo per programma	Carico Nominale Capacità [kg]	Temperatura [°C]	Durata del Programma [hh:mm]	Consumo Energetico [kWh]	Consumo d'Acqua [L]	Temperatura più alta [°C] ¹⁾	Umidità Residua [%] / Velocità di Centrifuga [giri/min] ²⁾
Cotone	9.0	40	3:39	1.056	78	40	53%/1400
Mix	9.0	40	1:20	0.813	85	40	65%/1000
20°C	4.5	20	1:01	0.206	48	20	65%/1000
Rapido 15'	2.0	Freddo	0:15	0.030	31	Freddo	70%/800
Sintetici	4.5	40	3:18	0.756	48	40	35%/1200
ECO 40-60 ³⁾	9.0	--	3:48	0.527	68.5	28	53.9%/1351
	4.5	--	2:54	0.311	50.0	26	53.9%/1351
	2.5	--	2:54	0.210	34.0	25	53.9%/1351

1: La temperatura più alta in gradi Celsius che il bucato raggiunge per almeno 5 minuti durante il programma.

2: L'umidità residua del bucato in percentuale raggiunta alla fine del programma alla velocità di centrifuga specificata

3: Il programma ECO 40-60 è il programma di risparmio energetico ed è adatto per lavare il bucato di cotone normalmente sporco. È il programma più efficiente in termini di consumo energetico per il bucato di cotone. Viene utilizzato per valutare la conformità al Regolamento delegato della Commissione dell'UE 2019/2023 sull'ecodesign e 2019/2014 sull'etichettatura energetica, misurato in conformità alla norma EN 60456.

Dati di consumo

I dati di consumo elencati sono misurati in conformità alla norma EN 60456. I dati effettivi di consumo possono variare rispetto ai dati forniti. La quantità di carico, il tipo di tessuto, la composizione del bucato, il livello di sporco selezionato e le opzioni, così come le condizioni ambientali, possono influenzare i dati di consumo.

MF205W80BA30/W-IT

Consumo per programma	Carico Nominale Capacità [kg]	Temperatura [°C]	Durata del Programma [hh:mm]	Consumo Energetico [kWh]	Consumo d'Acqua [L]	Temperatura più alta [°C] ¹⁾	Umidità Residua [%] / Velocità di Centrifuga [giri/min] ²⁾
Cotone	8.0	40	3:39	0.998	71	40	53%/1400
Mix	8.0	40	1:20	0.754	71	40	65%/1000
20°C	4.0	20	1:01	0.200	44	20	65%/1000
Rapido 15'	2.0	Freddo	0:15	0.030	31	Freddo	70%/800
Sintetici	4.0	40	3:18	0.727	44	40	35%/1200
ECO 40-60 ³⁾	8.0	--	3:38	0.480	61.0	29	53.9%/1351
	4.0	--	2:48	0.330	45.0	28	53.9%/1351
	2.0	--	2:48	0.171	36.0	23	53.9%/1351

1: La temperatura più alta in gradi Celsius che il bucato raggiunge per almeno 5 minuti durante il programma.

2: L'umidità residua del bucato in percentuale raggiunta alla fine del programma alla velocità di centrifuga specificata

3: Il programma ECO 40-60 è il programma di risparmio energetico ed è adatto per lavare il bucato di cotone normalmente sporco. È il programma più efficiente in termini di consumo energetico per il bucato di cotone. Viene utilizzato per valutare la conformità al Regolamento delegato della Commissione dell'UE 2019/2023 sull'ecodesign e 2019/2014 sull'etichettatura energetica, misurato in conformità alla norma EN 60456.

NOTA

I programmi più efficienti in termini di consumo energetico sono generalmente quelli che funzionano a temperature più basse e con una durata del programma più lunga. Caricare la lavatrice domestica fino alla quantità massima di carico del rispettivo programma può risparmiare energia e acqua.

Il livello di rumore e il contenuto residuo di umidità del bucato sono influenzati dalla velocità di centrifuga durante la centrifuga finale: maggiore è la velocità di centrifuga alla fine, minore è il contenuto residuo di umidità del bucato, ma maggiore è il livello di rumore



ATTENZIONE

- Se c'è un'interruzione dell'alimentazione mentre l'elettrodomestico è in funzione, una memoria speciale memorizza il programma selezionato. L'elettrodomestico continuerà il programma quando l'alimentazione sarà ripristinata.

Descrizione del programma

Il grafico descrive le caratteristiche dei singoli programmi.

Programmi

Rapido 45'/15'	Questo procedimento predefinito è di 45', premere il pulsante "Turbo" per passare a 15', che è adatto per lavare rapidamente pochi capi non molto sporchi. A volte, dopo il completamento della procedura veloce di 15', il contenuto di umidità dei vestiti è alto.
ECO 40-60	In grado di pulire il bucato di cotone normalmente sporco. Per carichi che possono essere lavati a 40 °C o 60 °C nello stesso programma.
20°C	In grado di pulire il bucato di cotone leggermente sporco a una temperatura nominale di 20 °C. Nota: Non superare la quantità massima di carico.
Piumini	Questo programma è appositamente progettato per lavare le giacche in piuma.
Risciacquo e centrifuga	Per capi appena indossati e nuovi che devono essere risciacquati. Nota: Puoi utilizzare l'ammorbidente per rinfrescare i tuoi capi.
Solo centrifuga	Gira e scarica l'acqua.
Scarica	Utilizzando l'APP, puoi scaricare programmi aggiuntivi sulla tua lavatrice e selezionarli nella posizione Download program. Scegli il programma che soddisfa le tue esigenze nell'APP.
Pulizia cestello	Programma di pulizia speciale per la tua lavatrice per rimuovere lo sporco e i depositi di calcare. Pulisci regolarmente la tua lavatrice per mantenere sostenibile il lavaggio dei vestiti. Nota: Esegui sempre il programma Pulizia cestello senza biancheria e aggiungi 1 cucchiaino di detersivo per bucato pesante.
Biancheria	Questo programma è appositamente progettato per lavare la biancheria da letto.
Lana	Programma di lavaggio delicato per evitare il restringimento di lana lavabile in lavatrice o tessuti misto lana. Nota: Riduci la velocità di centrifuga per capi di lana molto Delicati.
Sintetici	Adatto per tessuti easy-care in materiale sintetico o misto, come pantaloni, magliette, maglioni e calzini. Nota: Riduci la velocità di centrifuga per tessuti sensibili alle pieghe. Non superare la quantità massima di carico.
Mix	Per lavare carichi misti di cotone, sintetici compresi tessuti misti.
Cotone	Questo programma è adatto per lavare capi di cotone pesante. Nota: Utilizza il programma Mix per lavare carichi misti di cotone e sintetici.
HealthGuard	Per lavare carichi misti di cotone, sintetici compresi tessuti misti. Particolarmente adatto per requisiti di igiene aumentati. Nota: Non superare la quantità massima di carico.
Sport*	Lavaggio dell'abbigliamento sportivo.

Descrizione del programma

Programmi

Delicati*	Per tessuti Delicati lavabili, ad es. in seta, raso, fibre sintetiche o tessuti misti.
Jeans*	Specialmente per i jeans.
Seta*	Capo lavabile in seta, viscosa e sintetici.
Camicie*	Il programma è dedicato a pulire camicie e bluse in cotone e tessuto misto. Nota: Trattare preventivamente il colletto e i polsini a seconda del grado di sporco.

*Il programma predefinito per il Scarica è SPORT.

I programmi (Sport/Delicati/Jeans/Seta/Camicie) possono essere selezionati solo tramite SmartHome App sui telefoni cellulari.



Il ciclo di lavaggio della lana di questa macchina è stato testato e approvato da The Woolmark Company per il lavaggio di capi di lana etichettati come "lavaggio a mano" a condizione che i prodotti siano lavati secondo le istruzioni sull'etichetta del capo e quelle emesse dal produttore di questa lavatrice.

































































































M1912:MF205W100BA30/W-IT

M1912:MF205W90BA30/W-IT

M1909:MF205W80BA30/W-IT

Opzione

Il grafico mostra quale programma offre quale opzione per l'aggiustamento.

Program	Temperatura predefinita(°C)	Velocità di centrifuga predefinita (rpm)	Opzioni Aggiuntive
		1400	
Rapido 45'	20	800	    
Rapido 15'	Freddo	800	   
ECO 40-60	--	--	 
20°C	20	1000	   
Piumini	40	800	    
Risciacquo e centrifuga	--	1000	  
Solo centrifuga	--	1000	 
Scarica	20	800	     
Pulizia cestello	90	--	 
Biancheria	40	1000	       
Lana	Freddo	800	  
Sintetici	40	1200	      
Mix	40	1000	       
Cotone	40	1400	       
HealthGuard	60	800	     
Sport	20	800	     
Delicati	30	800	  
Jeans	30	800	      
Seta	30	600	  
Camicie	30	800	    



Centrifuga

Se necessario, la velocità di centrifuga può essere regolata nei seguenti passaggi premendo il pulsante: 0-400-600-800-1000-1200-1400.



Telecomando

Questo è il pulsante del telecomando, se desideri utilizzare il tuo smartphone per controllare il elettrodomestico a distanza, devi premere [Remoto] pulsante. Considerando il corretto funzionamento di elettrodomestico, il telecomando dello smartphone deve soddisfare le seguenti condizioni:

1. L'elettrodomestico deve essere connesso a Internet;
2. La porta del cestello deve essere chiusa.

Nota:

- Se la porta è aperta in qualsiasi momento, la funzione di telecomando sarà disattivata.
- La funzione di telecomando si spegne automaticamente alla fine di ciascun programma di lavaggio, se desideri utilizzare nuovamente la funzione di telecomando, devi attivarla di nuovo.



Prelavaggio

Per il pretrattamento di tessuti pesantemente sporchi con sporco aderente come terra, polvere o sabbia.

Nota:

Il detersivo deve essere versato nel vano Prelavaggio. Utilizzare un terzo del detersivo per la fase di prelavaggio e due terzi per la fase di lavaggio principale.



Rete wireless

Metodo per attivare la funzione di rete wireless

1. Premere [Remoto] pulsante per 3 secondi per attivare la funzione di rete wireless, può anche ripristinare la rete .

Metodo per spegnere la funzione di rete wireless

1. Premere [Centrifuga] 3 secondi per spegnere la funzione di rete wireless .

Nota:

- Per informazioni su come collegare il vostro elettrodomestico all'app SmartHome vedere " APP CONFIGURAZIONE E FUNZIONAMENTO .



Temperatura

Se necessario, la temperatura di lavaggio può essere regolata nei seguenti passaggi premendo il pulsante:

Freddo - 20°C - 30°C - 40°C - 60°C - 90°C.



NOTA

Contatore di utilizzo

1. Scollegare l'apparecchiatura per 10 secondi e ricollegarla.

2. Accendere e entro 10 secondi, premere contemporaneamente e continuamente su " Power Guard" e "Remoto" sul pannello di controllo per circa 5 secondi finché il display del dispositivo mostra i numeri-- il valore può indicare il numero di utilizzi dell'apparecchiatura.

3. Ripetere il passaggio 1 e il cliente può riprendere il normale funzionamento.



Profumo+

La funzione aiuta a modificare la modalità e il tempo di flusso dell'acqua. Aiuta quindi le fibre ad assorbire l'ammorbidente in modo più efficiente. Di conseguenza, dosando la stessa quantità di ammorbidente, possiamo ottenere una migliore fragranza lasciata sui vestiti.



Extra risciacquo

Il bucato subirà un'ulteriore Extra risciacquo dopo aver selezionato questa funzione.



Turbo

Il Turbo riduce il tempo effettivo di lavaggio. Consigliato per tessuti leggermente sporchi e piccoli carichi.



Power Guard

Spegnere il riscaldamento, aumentare l'intensità del lavaggio, ridurre il tempo del programma e ottenere un effetto di risparmio energetico.



Vapore

Trattamento speciale dei tessuti in cui il vapore caldo penetra in profondità nelle fibre tessili per aumentare l'efficacia delle prestazioni di lavaggio.



Fine ritardata

Questa funzione è utilizzata per impostare una fine del programma di lavaggio ritardata nel tempo.

1. Selezionare un programma.
2. Premere il pulsante di fine ritardata e selezionare un tempo tra 0 e 24 ore.
3. Premere [Avvio/Pausa] per avviare il programma con ritardo.



Scegliere il programma Impostazione ora Avvio

Per annullare la funzione di fine ritardata, premere di nuovo il pulsante "Fine ritardata" prima di avviare il programma fino a quando il display mostra 0 ore.



Blocco bambini

Il blocco bambini è destinato a impedire ai bambini di utilizzare i comandi in modo inappropriato.

Questa impostazione disattiva la funzione di tutti i pulsanti ad eccezione del pulsante On/Off.

Premere [Temp.] e [Centrifuga] contemporaneamente per 3 secondi fino a che il buzzer suona. Il blocco bambini è ora attivato.



Il blocco bambini può essere disattivato solo premendo di nuovo contemporaneamente i due pulsanti!



ATTENZIONE

Quando il blocco bambini è attivato, il display mostrerà alternativamente "CL" e il tempo rimanente.

Premere un altro pulsante farà lampeggiare l'indicatore del blocco bambini. Quando il programma termina, "CL" e "Fine" si alterneranno sul display.



Aggiungi capo

Puoi utilizzare questa funzione per aggiungere capi dimenticati. Dopo aver avviato il programma di lavaggio, la porta si sblocca, a condizione che il livello dell'acqua e la temperatura non comportino rischi.

1. premere il pulsante [Avvio/Pausa] per 3 secondi
2. il programma di lavaggio è in pausa e la porta si sblocca
3. ricaricare il bucato e chiudere la porta
4. premere il pulsante [Avvio/Pausa] e il programma di lavaggio continuerà



Pressione [▶||] 3 secondi

Ricarica il bucato

Avvio



ATTENZIONE

- Non utilizzare la funzione di ricarica quando il livello dell'acqua supera il bordo della vasca interna o la temperatura è più alta.



Silenzia il segnale acustico



Scegliere il programma

Premere il [Extra risciacquo] per 3 secondi, il segnale acustico è silenziato.

Per disattivare la funzione del segnale acustico, premere nuovamente il pulsante per 3 secondi.

L'impostazione verrà mantenuta fino al prossimo ripristino.



ATTENZIONE

- Dopo aver disattivato la funzione del segnale acustico, i suoni non verranno più attivati.

Scheda Prodotto

Nome o marchio del fornitore(*) (†):
Indirizzo del fornitore(*) (†):
Identificatore del modello(*) (†): MF205W100BA30/W-IT
Parametri generali del prodotto:

Parametro	Valore	Parametro	Valore	
Capacità nominale ⁽¹⁾ (kg)	10.0	Dimensioni in cm ⁽²⁾ (†)	Altezza	85
			Larghezza	60
			Profondità	56
Indice di efficienza energetica ⁽³⁾ (IEE _w)	35.8	Classe di efficienza energetica ⁽³⁾	A (†)	
Indice di efficienza di lavaggio ⁽⁴⁾	1.031	Efficienza di risciacquo (g/kg) ⁽⁴⁾	5.0	
Consumo energetico in kWh per ciclo, basato sul programma eco 40-60. Il consumo effettivo dipenderà dal modo in cui viene utilizzato l'elettrodomestico.	0.354	Consumo d'acqua in litri per ciclo, basato sul programma eco 40-60. Il consumo effettivo di acqua dipenderà dal modo in cui l'elettrodomestico viene utilizzato e dalla durezza dell'acqua.	52	
Temperatura massima all'interno del tessuto trattato ⁽⁵⁾ (°C)	Capacità valutata	28	Umidità residua ponderata contenuto ⁽⁵⁾ (%)	53.9
	Metà	28		
	Quarto	25		
Velocità di centrifuga ⁽⁶⁾ (rpm)	Capacità nominale	1351	Classe di efficienza della centrifuga ⁽⁶⁾	B (†)
	Metà	1351		
	Quarto	1351		
Durata del programma ⁽⁷⁾ (h:min)	Capacità nominale	3:59	Tipo	a libero stante
	Metà	3:00		
	Quarto	3:00		
Rumore acustico in aria emissioni nella fase di centrifugazione ⁽⁸⁾ (dB(A) re 1 pW)	72	Rumore acustico in aria classe di emissione ⁽⁸⁾ (fase di centrifugazione)	A (†)	
Modalità spenta (W) (se applicabile)	0.50	Modalità standby (W)(se applicabile)	N/D	
Avvio ritardato (W) (se applicabile)	4.00	Standby in rete (W)(se applicabile)	2.00	

Durata minima della garanzia offerta dal fornitore (†) (†):

Questo prodotto è stato progettato per rilasciare ioni d'argento durante il ciclo di	NO
--	----

lavaggio Informazioni aggiuntive:

Collegamento al sito web del fornitore, dove si trova l'informazione al punto 9 dell'Allegato II al Regolamento della Commissione (UE) 2019/2023(1):

- (†) questo articolo non sarà considerato rilevante ai fini dell'articolo 2, paragrafo 6, del Regolamento (UE) 2017/1369, per il programma eco 40-60.
 (†) le modifiche a questo articolo non saranno considerate rilevanti ai fini del paragrafo 4 dell'articolo 4 del Regolamento (UE) 2017/1369.
 (†) se il database prodotti genera automaticamente il contenuto definitivo di questa cella, il fornitore non deve inserire questi dati.

- 1) Il consumo effettivo di energia dipenderà dal modo in cui viene utilizzato l'elettrodomestico.
- 2) Il consumo effettivo di acqua dipenderà dal modo in cui viene utilizzato l'elettrodomestico e dalla durezza dell'acqua.
- 3) Consegna dei pezzi di ricambio entro 15 giorni lavorativi dopo aver ricevuto l'ordine.

Scheda dati del prodotto riguardante (UE) 2019/2014, (UE) 2019/2023, (UE)2021/340, (UE) 2021/341.

La scheda dati del prodotto per il tuo elettrodomestico può essere trovata online.

Vai su <https://eprel.ec.europa.eu> e inserisci l'identificatore del modello del tuo elettrodomestico per scaricare la scheda dati.

L'identificatore del modello per il tuo elettrodomestico si trova nella sezione delle specifiche tecniche.

Nome o marchio del fornitore ^(*) (°):					
Indirizzo del fornitore ^(*) (°):					
Identificatore del modello ^(*) : MF205W90BA30/W-IT					
Parametri generali del prodotto:					
Parametro	Valore		Parametro	Valore	
Capacità nominale ^(*) (kg)	9.0		Dimensioni in cm ^(*) (°)	Altezza	85
				Larghezza	60
				Profondità	56
Indice di efficienza energetica ^(*) (IEE _u)	36.2		Classe di efficienza energetica ^(*)	A (°)	
Indice di efficienza di lavaggio ^(*)	1.031		Efficienza di risciacquo (g/kg) ^(*)	5.0	
Consumo energetico in kWh per ciclo, basato sul programma eco 40-60. Il consumo effettivo dipenderà dal modo in cui viene utilizzato l'elettrodomestico.	0.344		Consumo d'acqua in litri per ciclo, basato sul programma eco 40-60. Il consumo effettivo di acqua dipenderà dal modo in cui l'elettrodomestico viene utilizzato e dalla durezza dell'acqua.	50	
Temperatura massima all'interno del tessuto trattato ^(*) (°C)	Capacità valutata	28	Umidità residua ponderata contenuto ^(*) (%)	53.9	
	Metà	26			
	Quarto	25			
Velocità di centrifuga ^(*) (rpm)	Capacità nominale	1351	Classe di efficienza della centrifuga ^(*)	B (°)	
	Metà	1351			
	Quarto	1351			
Durata del programma ^(*) (h:min)	Capacità nominale	3:48	Tipo	a libero stante	
	Metà	2:54			
	Quarto	2:54			
Rumore acustico in aria emissioni nella fase di centrifugazione ^(*) (dB(A) re 1 pW)	72		Rumore acustico in aria classe di emissione ^(*) (fase di centrifugazione)	A (°)	
Modalità spenta (W) (se applicabile)	0.50		Modalità standby (W)(se applicabile)	N/D	
Avvio ritardato (W) (se applicabile)	4.00		Standby in rete (W)(se applicabile)	2.00	
Durata minima della garanzia offerta dal fornitore ^(*) (°):					
Questo prodotto è stato progettato per rilasciare ioni d'argento durante il ciclo di lavaggio			NO		
lavaggio Informazioni aggiuntive:					
Collegamento al sito web del fornitore, dove si trova l'informazione al punto 9 dell'Allegato II al Regolamento della Commissione (UE) 2019/2023(1):					

(°) questo articolo non sarà considerato rilevante ai fini dell'articolo 2, paragrafo 6, del Regolamento (UE) 2017/1369, per il programma eco 40-60.

(°) le modifiche a questo articolo non saranno considerate rilevanti ai fini del paragrafo 4 dell'articolo 4 del Regolamento (UE) 2017/1369.

(°) se il database prodotti genera automaticamente il contenuto definitivo di questa cella, il fornitore non deve inserire questi dati.

1) Il consumo effettivo di energia dipenderà dal modo in cui viene utilizzato l'elettrodomestico.

2) Il consumo effettivo di acqua dipenderà dal modo in cui viene utilizzato l'elettrodomestico e dalla durezza dell'acqua.

3) Consegna dei pezzi di ricambio entro 15 giorni lavorativi dopo aver ricevuto l'ordine.

Scheda dati del prodotto riguardante (UE) 2019/2014, (UE) 2019/2023, (UE)2021/340, (UE) 2021/341.

La scheda dati del prodotto per il tuo elettrodomestico può essere trovata online.

Vai su <https://eprel.ec.europa.eu> e inserisci l'identificatore del modello del tuo elettrodomestico per scaricare la scheda dati.

L'identificatore del modello per il tuo elettrodomestico si trova nella sezione delle specifiche tecniche.

Nome o marchio del fornitore ^(*) (°):					
Indirizzo del fornitore ^(*) (°):					
Identificatore del modello ^(*) : MF205W80BA30/W-IT					
Parametri generali del prodotto:					
Parametro	Valore		Parametro	Valore	
Capacità nominale ^(*) (kg)	8.0		Dimensioni in cm ^(*) (°)	Altezza	85
				Larghezza	60
				Profondità	49
Indice di efficienza energetica ^(*) (IEE _u)	36.4		Classe di efficienza energetica ^(*)	A (°)	
Indice di efficienza di lavaggio ^(*)	1.031		Efficienza di risciacquo (g/kg) ^(*)	5.0	
Consumo energetico in kWh per ciclo, basato sul programma eco 40-60. Il consumo effettivo dipenderà dal modo in cui viene utilizzato l'elettrodomestico.	0.331		Consumo d'acqua in litri per ciclo, basato sul programma eco 40-60. Il consumo effettivo di acqua dipenderà dal modo in cui l'elettrodomestico viene utilizzato e dalla durezza dell'acqua.	48	
Temperatura massima all'interno del tessuto trattato ^(*) (°C)	Capacità valutata	29	Umidità residua ponderata contenuto ^(*) (%)	53.9	
	Metà	28			
	Quarto	23			
Velocità di centrifuga ^(*) (rpm)	Capacità nominale	1351	Classe di efficienza della centrifuga ^(*)	B (°)	
	Metà	1351			
	Quarto	1351			
Durata del programma ^(*) (h:min)	Capacità nominale	3:38	Tipo	a libero stante	
	Metà	2:48			
	Quarto	2:48			
Rumore acustico in aria emissioni nella fase di centrifugazione ^(*) (dB(A) re 1 pW)	72		Rumore acustico in aria classe di emissione ^(*) (fase di centrifugazione)	A (°)	
Modalità spenta (W) (se applicabile)	0.50		Modalità standby (W)(se applicabile)	N/D	
Avvio ritardato (W) (se applicabile)	4.00		Standby in rete (W)(se applicabile)	2.00	
Durata minima della garanzia offerta dal fornitore ^(*) (°):					
Questo prodotto è stato progettato per rilasciare ioni d'argento durante il ciclo di lavaggio			Informazioni aggiuntive:		
Collegamento al sito web del fornitore, dove si trova l'informazione al punto 9 dell'Allegato II al Regolamento della Commissione (UE) 2019/2023(1):					
<p>(°) questo articolo non sarà considerato rilevante ai fini dell'articolo 2, paragrafo 6, del Regolamento (UE) 2017/1369, (°) per il programma eco 40-60. (°) le modifiche a questo articolo non saranno considerate rilevanti ai fini del paragrafo 4 dell'articolo 4 del Regolamento (UE) 2017/1369. (°) se il database prodotti genera automaticamente il contenuto definitivo di questa cella, il fornitore non deve inserire questi dati.</p>					

1) Il consumo effettivo di energia dipenderà dal modo in cui viene utilizzato l'elettrodomestico.

2) Il consumo effettivo di acqua dipenderà dal modo in cui viene utilizzato l'elettrodomestico e dalla durezza dell'acqua.

3) Consegna dei pezzi di ricambio entro 15 giorni lavorativi dopo aver ricevuto l'ordine.

Scheda dati del prodotto riguardante (UE) 2019/2014, (UE) 2019/2023, (UE)2021/340, (UE) 2021/341.

La scheda dati del prodotto per il tuo elettrodomestico può essere trovata online.

Vai su <https://eprel.ec.europa.eu> e inserisci l'identificatore del modello del tuo elettrodomestico per scaricare la scheda dati.

L'identificatore del modello per il tuo elettrodomestico si trova nella sezione delle specifiche tecniche.

IMPOSTAZIONE E FUNZIONAMENTO DELL'APP

Utilizza il tuo elettrodomestico con l'app SmartHome

Prima di iniziare, assicurati che:

1. Il tuo smartphone è connesso alla rete wireless di casa, e conosci la password di rete.
2. Assicurati di essere vicino all'elettrodomestico domestico.
3. Il segnale wireless della banda 2,4 GHz è abilitato sul tuo router wireless.

Segui i passaggi seguenti per entrare nello stato di controllo remoto

Scarica l'app SmartHome

Su un mercato delle app (Google Play Store, Apple App Store), cerca "SmartHome*" e trova l'app SmartHome. Scaricala e installala sul tuo telefono. Puoi anche scaricare l'app scansionando il codice QR qui sotto.



Registrati e accedi

Apri l'app SmartHome e crea un nuovo account per iniziare (puoi anche registrarti tramite un account di terze parti). Se hai già un account esistente, utilizza l'account per accedere.



Collega il tuo elettrodomestico a SmartHome

1. Assicurati che il tuo telefono cellulare sia connesso a una rete wireless. Se non lo è, vai nelle impostazioni e abilita reti wireless e bluetooth.
2. Accendi il tuo elettrodomestico
 - 2.1 Ruotare l'interruttore rotativo per selezionare qualsiasi programma
 - 2.2 Premere il pulsante [Remoto] per 3 secondi per accendere la Rete Wireless
3. Apri l'app SmartHome sul tuo telefono.
4. Se compare un messaggio di "Dispositivi intelligenti trovati nelle vicinanze", fai clic per aggiungere.
5. Se non compare alcun messaggio, seleziona "+" sulla pagina e seleziona il tuo elettrodomestico nell'elenco dei dispositivi disponibili nelle vicinanze.
Se il tuo dispositivo non è elencato, aggiungi manualmente il tuo dispositivo per categoria e modello di dispositivo.
6. Collega il tuo elettrodomestico alla rete wireless secondo le istruzioni sull'app. Se la connessione fallisce, segui le istruzioni fornite dall'app per continuare con l'operazione.



Avvia il Telecomando Remoto

Ruota casualmente l'interruttore rotativo per indicare uno dei programmi e premi [] continuamente finché l'icona del telecomando si accende sul display, il che significa che è entrato nello stato di telecomando e puoi iniziare a controllare a distanza.

Luce dello stato della rete wireless

Lampeggio lento	In attesa di connessione
Lampeggio veloce	Connessione in corso
Fisso	Connesso al tuo router wireless

NOTA

1. Assicurati che i tuoi elettrodomestici siano accesi.
2. Tieni il tuo telefono cellulare abbastanza vicino al tuo elettrodomestico quando stai connettendo il dispositivo alla rete.
3. Collega il tuo telefono cellulare alla rete wireless di casa e assicurati di conoscere la password della rete wireless.
4. Verifica se il tuo router wireless supporta la banda a 2,4 GHz e accendilo. Se non sei sicuro che il router supporti la banda a 2,4 GHz, contatta il produttore del router.
5. L'elettrodomestico non può connettersi alla rete wireless che richiede l'autenticazione, e di solito compare in luoghi pubblici come hotel, ristoranti, ecc. Si prega di connettersi a una rete wireless che non richiede autenticazione.
6. Disattiva la funzione WLAN+ (Android) o WLAN Assistant (iOS) del tuo telefono cellulare quando stai connettendo il tuo elettrodomestico alla rete.
7. Nel caso in cui il tuo elettrodomestico si sia già connesso a una rete wireless in precedenza ma debba riconnettersi, fai clic su "+" sulla pagina principale dell'app e aggiungi nuovamente il tuo elettrodomestico per categoria e modello secondo le istruzioni

R.E.I.P. massimo della rete wireless 2,4 GHz: 17,5 dBm

Il R.E.I.P. massimo del Bluetooth a basso consumo energetico: 8,0 dBm

Banda di frequenza: 2400MHz-2483,5MHz

Temperatura di funzionamento: -20°C-85°C

Il prodotto apre le porte di rete TCP 6444, UDP 6445 e una porta di rete UDP casuale per la scoperta del dispositivo e la configurazione di rete.

PULIZIA E MANUTENZIONE

Pulizia e cura

Pulire regolarmente la lavatrice per mantenere il lavaggio della biancheria in modo sostenibile. La raccomandazione di pulizia è descritta nel capitolo corrispondente.

⚠ AVVISO

- Scollegare sempre l'elettrodomestico e chiudere il rubinetto dell'acqua prima della pulizia e della manutenzione.

Pulizia del mobile

Una corretta manutenzione dell'elettrodomestico può prolungarne la durata. La superficie può essere pulita con detersivi neutri non abrasivi diluiti quando necessario. In caso di sversamento d'acqua, asciugamani immediatamente con un asciugamano.

Non utilizzare mai oggetti appuntiti per pulire l'elettrodomestico. Si consiglia di pulire il mobile secondo necessità

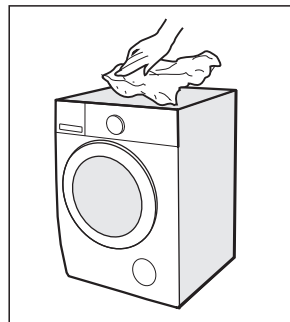

⚠ ATTENZIONE

- Non utilizzare mai agenti abrasivi o caustici. Come acidi formici o i suoi solventi diluiti o sostanze simili, come alcol o prodotti chimici.

Pulizia del tamburo

Eventuali macchie di ruggine lasciate all'interno del tamburo devono essere rimosse immediatamente utilizzando agenti di pulizia privi di cloro. Non utilizzare mai lana d'acciaio per pulire. Eseguire il programma "Pulizia tamburo" per pulire il tamburo ogni volta che la macchina viene azionata 60 volte (compare U01 sul pannello di controllo per garantire il corretto funzionamento dell'elettrodomestico).

💡 NOTA

- Mantenere qualsiasi biancheria lontana dalla macchina durante la pulizia del tamburo.

Pulizia della guarnizione della porta e del vetro

Pulire il vetro e la guarnizione dopo ogni lavaggio per rimuovere pelucchi e macchie. Se i pelucchi si accumulano possono causare perdite.

Rimuovere monete, bottoni e altri oggetti dalla guarnizione dopo ogni lavaggio.

Pulire la guarnizione della porta ogni volta che la macchina viene azionata 60 volte (compare U01 sul pannello di controllo per garantire il corretto funzionamento dell'elettrodomestico).

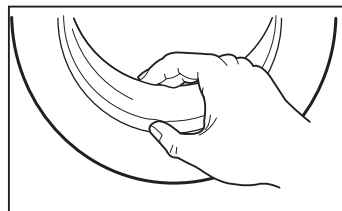

Pulizia del Filtro di Ingresso

Pulire il filtro quando necessario. Un flusso d'acqua in diminuzione è un segno che il filtro potrebbe essere bloccato.

1. Chiudere il rubinetto e rimuovere il tubo di alimentazione dell'acqua da esso.

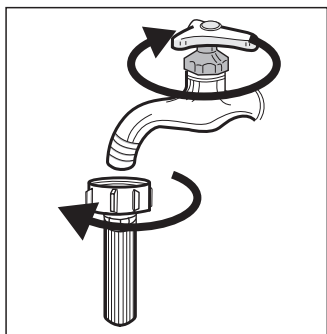

2. Pulire il filtro con una spazzola.

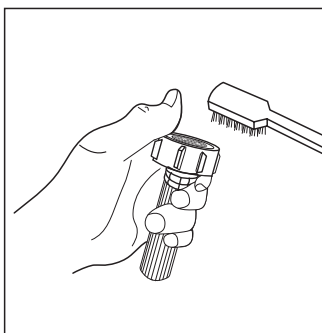

3. Svitare il tubo di alimentazione dell'acqua dal retro dell'elettrodomestico.

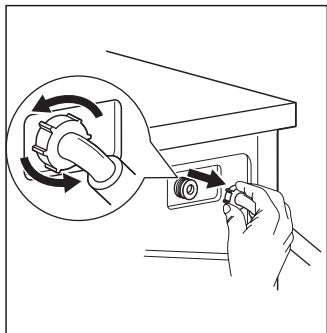

4. Pulire il filtro con una spazzola.

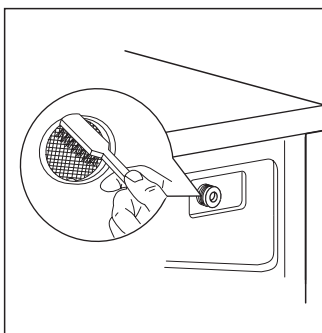

5. Ricollegere il tubo di alimentazione dell'acqua nuovamente.

6. Pulire il filtro di ingresso con una spazzola ogni volta che la macchina viene azionata 60 volte (compare U01 sul pannello di controllo per garantire il corretto funzionamento dell'elettrodomestico)

Pulizia del Distributore di Detersivo

Il calcare e i residui di detersivo possono accumularsi nel dispenser del detersivo. Si consiglia quindi di pulire il dispenser del detersivo se necessario.

- Premere il rilascio [] sul coperchio dell'ammorbidente e tirare fuori il cassetto del detersivo dal cassetto del detersivo.
- Sollevare il coperchio dell'ammorbidente dal cassetto del detersivo e lavare entrambi gli elementi con acqua.
- Pulire l'interno del cassetto del detersivo con una spazzola.
- Ripristinare il coperchio dell'ammorbidente e spingere il cassetto nel cassetto del detersivo.

1. Premere il rilascio e rimuovere il cassetto del detersivo

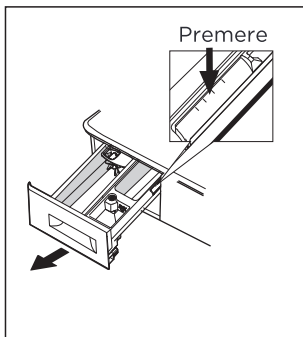

2. Pulire il cassetto del detersivo e il coperchio dell'ammorbidente sotto l'acqua

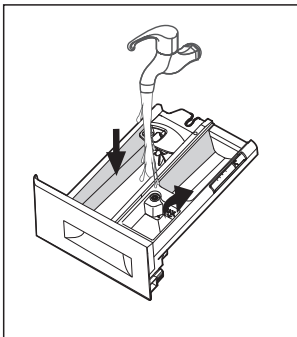

3. Pulire il cassetto del detersivo con un pennello morbido

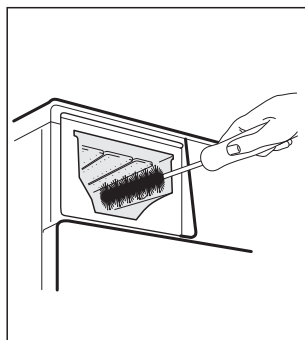

4. Inserisci il cassetto del detersivo

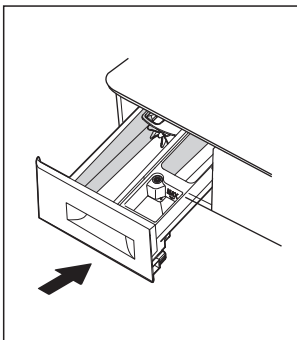

NOTA

- Non utilizzare agenti abrasivi o caustici per pulire le parti in plastica.
- Pulire il dispenser del detersivo con un pennello ogni volta che la macchina esegue 60 cicli (compare U01 sul pannello di controllo per garantire il corretto funzionamento dell'elettrodomestico).
- Lasciare sempre leggermente aperto il cassetto del detersivo in modo che possa asciugarsi correttamente.

Pulizia del Filtro della Pompa di Scarico

Se c'è un problema con la pompa di scarico, puliscila seguendo le istruzioni di pulizia seguenti.

⚠ AVVISO

- Assicurarsi che la lavatrice abbia completato il programma di lavaggio e che il carico sia stato rimosso dal cestello. Spegnerla e staccare la spina della lavatrice prima di pulire il filtro della pompa di scarico.
- Fare attenzione all'acqua calda. Attendere che l'acqua si raffreddi. Rischio di scottature!
- Pulire il filtro periodicamente ogni 3 mesi per garantire il corretto funzionamento dell'elettrodomestico.

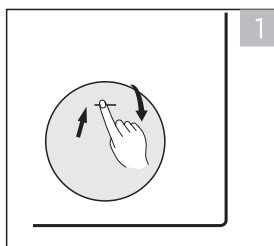

1
Aprire il coperchio inferiore del filtro



2
Estrarre il tubo di scarico di emergenza e togliere il tappo del tubo

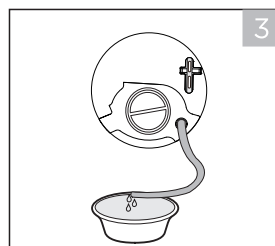

3
Dopo che l'acqua è stata scaricata, reimposta il tubo di scarico

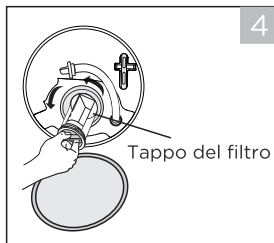

4
Apri il filtro dellaoggetti pompa girando in senso antiorario

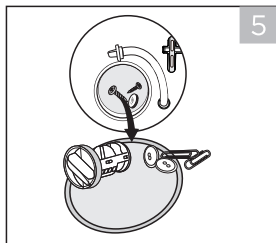

5
Rimuovere gli estranei

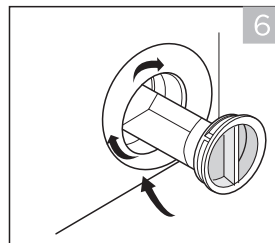

6
Reinsersi con attenzione il filtro della pompa e avvita il coperchio inferiore in senso

● NOTA

- Assicurati che il tappo del tubo e il tubo di scarico di emergenza siano reinstallati correttamente, altrimenti l'acqua potrebbe fuoriuscire.
- Alcuni elettrodomestici non hanno il tubo di scarico di emergenza, quindi è possibile saltare il passaggio 2 e il passaggio 3.
- Quando la lavatrice è in funzione e a seconda del programma selezionato, potrebbe esserci acqua calda nella pompa. Non rimuovere mai il coperchio della pompa durante un programma di lavaggio, attendere sempre che la lavatrice abbia completato l'operazione e che il carico sia stato rimosso dal cestello.

RISOLUZIONE DEI PROBLEMI

Ogni volta che c'è un problema con l'elettrodomestico, controlla se puoi risolverlo seguendo le tabelle seguenti. Se il problema persiste, contattare il servizio clienti.

Descrizione	Possibile causa	Soluzione
L'elettrodomestico non si avvia	La porta non è chiusa correttamente. I vestiti sono bloccati.	Controllare il bucato. Chiudere correttamente la porta e riavviare.
La porta non può essere aperta	La protezione di sicurezza è attivata.	Scollegare l'alimentazione e riavviare.
Perdita d'acqua	Le connessioni non sono abbastanza strette.	Controllare e fissare il tubo di ingresso dell'acqua. Controllare e pulire il tubo di uscita.
Risidui di detersivo nel cassetto del detersivo	Il detersivo è umido e/o agglomerato.	Pulisci e asciuga il dispenser del detersivo.
L'indicatore o il display non funziona	Scheda PC o cavo hanno problemi di connessione.	Spegnere l'alimentazione e verificare se la spina di rete è collegata correttamente.
Rumore anomalo	I bulloni di fissaggio sono ancora in posizione. Il pavimento non è solido o livellato.	Controllare se i bulloni di fissaggio sono stati rimossi. Assicurarsi che l'elettrodomestico sia installato su un pavimento solido e livellato. Riaggiustare il livellamento dell'elettrodomestico.

Codici di errore

Descrizione	Possibile causa	Soluzione
E30	La porta non è chiusa correttamente.	Chiudere correttamente la porta e riavviare.
E10	Problema di iniezione d'acqua durante il programma di lavaggio.	Controllare se la pressione dell'acqua è sufficientemente alta. Raddrizzare il tubo dell'acqua. Pulire il filtro della valvola di ingresso.
E21	Scarico dell'acqua in eccesso	Controllare il tubo di scarico e il filtro della pompa per eventuali blocchi.
E12	Sovrappioggia dell'acqua	Riavviare l'elettrodomestico.
EXX	Altri	Riavviare l'elettrodomestico. Se il problema persiste, contattare il servizio clienti.

MARCHI DI FABBRICA, DIRITTI D' AUTORE E DICHIARAZIONE LEGALE

 Midea logo, marchi di fabbrica, nome commerciale, immagine coordinata e tutte le relative versioni sono beni preziosi del Gruppo Midea e/o delle sue affiliate ("Midea"), di cui Midea possiede marchi di fabbrica, diritti d'autore e altri diritti di proprietà intellettuale, nonché tutto il buon nome derivante dall'uso di qualsiasi parte di un marchio Midea. L'uso del marchio Midea a fini commerciali senza il preventivo consenso scritto di Midea potrebbe costituire violazione del marchio o concorrenza sleale in violazione delle leggi pertinenti

Questo manuale è stato creato da Midea e Midea si riserva tutti i diritti d'autore ad esso. Nessuna entità o individuo può utilizzare, duplicare, modificare, distribuire in tutto o in parte questo manuale, o raggruppare o vendere con altri prodotti senza il preventivo consenso scritto di Midea

Tutte le funzioni e istruzioni descritte erano aggiornate al momento della stampa di questo manuale. Tuttavia, il prodotto effettivo potrebbe variare a causa di funzioni e design migliorati.

SMALTIMENTO E RICICLAGGIO

Istruzioni importanti per l'ambiente

Conformità alla Direttiva RAEE e Smaltimento del Prodotto Rifiutato:

Questo prodotto è conforme alla Direttiva RAEE dell'UE (2012/19/UE). Questo prodotto porta un simbolo di classificazione per i rifiuti di apparecchiature elettriche ed elettroniche (RAEE).

Questo simbolo indica che questo prodotto non deve essere smaltito insieme agli altri rifiuti domestici alla fine della sua vita utile. Il dispositivo usato deve essere restituito al punto di raccolta ufficiale per il riciclaggio dei dispositivi elettrici ed elettronici. Per trovare questi sistemi di raccolta, contattare le autorità locali o il rivenditore presso il quale è stato acquistato il prodotto. Ogni famiglia svolge un ruolo importante nel recupero e riciclaggio dei vecchi elettrodomestici. Lo smaltimento appropriato degli elettrodomestici usati aiuta a prevenire potenziali conseguenze negative per l'ambiente e la salute umana

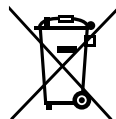

Conformità alla Direttiva RoHS

Il prodotto che hai acquistato è conforme alla Direttiva UE RoHS (2011/65/UE). Non contiene materiali dannosi e vietati specificati nella Direttiva.

Informazioni sul packaging

I materiali di imballaggio del prodotto sono realizzati con materiali riciclabili in conformità con le nostre normative ambientali nazionali. Non smaltire i materiali di imballaggio insieme ai rifiuti domestici o altri. Portali ai punti di raccolta dei materiali di imballaggio designati dalle autorità locali.



AVVISO SULLA PROTEZIONE DEI DATI

Per la fornitura dei servizi concordati con il cliente, ci impegniamo a rispettare senza restrizioni tutte le disposizioni della legge applicabile sulla protezione dei dati, in linea con i paesi concordati nei quali i servizi al cliente verranno erogati, nonché, ove applicabile, il Regolamento generale sulla protezione dei dati (GDPR) dell'UE.

In generale, il nostro trattamento dei dati è finalizzato a adempiere ai nostri obblighi contrattuali nei tuoi confronti e per motivi di sicurezza del prodotto, per tutelare i tuoi diritti in relazione a domande di garanzia e registrazione del prodotto. In alcuni casi, ma solo se è garantita una adeguata protezione dei dati, i dati personali potrebbero essere trasferiti a destinatari situati al di fuori dello Spazio economico europeo.

Ulteriori informazioni sono fornite su richiesta. Puoi contattare il nostro Responsabile della Protezione dei Dati via MideaDPO@midea.com. Per esercitare i tuoi diritti come il diritto di opporsi al trattamento dei tuoi dati personali per scopi di marketing diretto, contattaci via MideaDPO@midea.com. Per trovare ulteriori informazioni, segui il codice QR

SCHEDA DI GARANZIA

NOTE

Forniamo una garanzia per questo elettrodomestico in conformità alle seguenti condizioni: Hai una garanzia del produttore di _____ anni dalla data di acquisto (deve essere fornita la prova di acquisto). Si applicano le nostre Condizioni Generali.

Il tuo dispositivo / numero di serie

Data di acquisto:

Luogo di acquisto:

Hai domande?

Siamo felici di assisterti!

<http://www.midea.com>

I ricambi per il vostro elettrodomestico sono disponibili per un minimo di 10 anni seguendo il REGOLAMENTO DELLA COMMISSIONE UE 2019/2023 ALLEGATO II Requisiti di progettazione ecocompatibile.

In caso di domande, contatta il nostro centro assistenza clienti locale.

AVVISI

Pericolo di scossa elettrica

- Non cercare mai di riparare un elettrodomestico difettoso o presunto difettoso. Potresti mettere in pericolo la tua vita e quella dei futuri utenti. Solo specialisti autorizzati possono effettuare questo lavoro di riparazione.
- Una riparazione impropria annullerà la garanzia e i danni successivi non potranno essere riconosciuti!

Trasporto

PASSAGGI IMPORTANTI DURANTE IL TRASPORTO DELL'ELETTRODOMESTICO

- Scollegare l'elettrodomestico e chiudere il rubinetto di ingresso dell'acqua.
- Verificare che la porta e il cassetto del detersivo siano chiusi correttamente.
- Rimuovere il tubo di ingresso dell'acqua e il tubo di scarico dalle installazioni domestiche.
- Far scolare completamente l'acqua dall'elettrodomestico (vedi " Pulizia del Filtro della pompa di scarico")
- Importante: Reinstallare i 4 bulloni di trasporto sul retro dell'elettrodomestico.
- Questo elettrodomestico è pesante. Trasportare con cura. Non tenere mai alcuna parte sporgente dell'elettrodomestico durante il sollevamento. La porta dell'elettrodomestico non può essere utilizzata come maniglia.

ATTENZIONE

- Sollevando la macchina, c'è un rischio di tagli nella parte inferiore. I guanti protettivi devono essere indossati.

EU Declaration of Conformity

We Wuxi Little Swan Electric Co., Ltd.

Address No.18, Changjiang South Road, Wuxi, Jiangsu, P.R.China

declare under our sole responsibility that the product

Product Name : Washing Machine

Model name : MF205W100BA30/W-IT; MF205W90BA30/W-IT;
MF205W80BA30/W-IT

Software : 059016032504_010002, 059034052504_010201

Accessories : N/A

comply with the following directives and regulations:

2014/53/EU (The Radio Equipment Directive)

For the evaluation of the compliance with these Directives and Regulations, the following standards/requirements were applied:

Safety Article3.1(a)	EN 60335-1:2012 + A11 + A13 + A1+ A14+A2+A15+A16 EN 60335-2-7:2023+A11
EMC Article3.1(b)	EN 301 489-1 V2.2.3:2019 EN 301 489-17 V3.2.4:2020 EN IEC 55014-1:2021 EN IEC 55014-2:2021 EN IEC 61000-3-2:2019 + A1 EN 61000-3-3:2013 + A1 + A2
Radio Article3.2	EN 300 328 V 2.2.2:2019
Health Article3.1(a)	EN 62233:2008 EN62479: 2010 EN IEC 62311:2020
Article3.3(d)	EN 18031-1:2024

Responsible for making this declaration is the:

Manufacturer Authorised representative established within the EU

Person responsible for making this declaration

Print name/Title: Libing Fan/Certification engineer

Fan Libing

Wuxi, China
(Place)

2025.06.30
(Date)

(Signature)



make yourself at home