

# Canon

# EOS 2000D



## Manuale di istruzioni

I manuali di istruzioni (file PDF) e il software possono essere scaricati dal sito Web Canon (p. 4, 315).

[www.canon.com/icpd](http://www.canon.com/icpd)

ITALIANO

# Introduzione

La EOS 2000D è una fotocamera reflex digitale monobiettivo dotata di un sensore CMOS per i minimi dettagli con circa 24,1 megapixel effettivi, processore DIGIC 4+, area di messa a fuoco automatica con 9 punti AF ad alta precisione e velocità, scatto continuo a circa 3,0 scatti al secondo, scatto Live View, ripresa di filmati in Full HD (Full High-Definition) e funzione Wi-Fi/NFC (comunicazione wireless).

## **Leggere le seguenti indicazioni prima di iniziare a utilizzare la fotocamera**

Per evitare di ottenere foto difettose e incorrere in altri problemi, leggere prima di tutto le sezioni "Istruzioni per la sicurezza" (p. 20-22) e "Precauzioni per l'uso" (p. 23-25). Leggere inoltre attentamente il presente manuale per assicurarsi di utilizzare la fotocamera in modo corretto.

## **Consultare il presente manuale durante l'uso della fotocamera in modo da familiarizzare ulteriormente con il prodotto**

Durante la lettura di questo manuale, eseguire alcuni scatti di prova e controllare i risultati ottenuti. È possibile così comprendere a fondo il funzionamento della fotocamera. Assicurarsi di riporre il manuale in un luogo sicuro, affinché lo si possa consultare facilmente in caso di necessità.

## **Prove con la fotocamera prima dell'uso e responsabilità di Canon**

Dopo lo scatto, riprodurre le immagini e controllare che siano state registrate correttamente. Canon non potrà essere ritenuta responsabile di eventuali perdite o altri inconvenienti dovuti a malfunzionamenti della fotocamera o della memory card che determinano l'impossibilità di registrare o trasferire le immagini su computer.

## **Copyright**

Le leggi locali sul copyright potrebbero proibire l'uso di immagini o di musica e immagini con accompagnamento musicale protette da diritti d'autore registrate sulla scheda in contesti diversi da quello privato. L'uso della fotocamera (anche per uso privato) potrebbe inoltre essere proibito durante alcune manifestazioni pubbliche, mostre ed eventi analoghi.

## Elenco di controllo dei componenti

Prima di iniziare, verificare che nella confezione della fotocamera siano inclusi tutti i componenti elencati di seguito. Qualora alcuni componenti risultassero mancanti, contattare il rivenditore presso cui è stata acquistata la fotocamera.

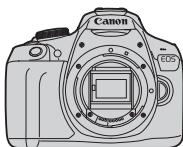

**Fotocamera**

(con oculare e coperchio del corpo macchina)



**Cinghia**



**Batteria LP-E10**

(con coperchio di protezione)



**Carica batteria  
LC-E10E\***

\* Il carica batteria LC-E10E viene fornito con un cavo di alimentazione.

- **La fotocamera non è fornita con il CD-ROM del software, un cavo di interfaccia o un cavo HDMI in dotazione.**
- I manuali di istruzioni in dotazione sono elencati a pagina seguente.
- Se è stato acquistato un kit di obiettivi, verificare che contenga gli obiettivi.
- Fare attenzione a non smarrire nessuno dei componenti sopra elencati.
- Per gli articoli venduti separatamente, vedere la Mappa del sistema (p. 278).



In caso di necessità dei manuali di istruzioni degli obiettivi, scaricarli dal sito Web Canon (p. 4).

I manuali di istruzioni degli obiettivi (PDF) sono specifici per ogni modello di obiettivo. Quando si acquista un kit obiettivo, alcuni degli accessori inclusi con gli obiettivi potrebbero non corrispondere a quelli elencati nel manuale di istruzioni degli obiettivi.



Il software può essere scaricato dal sito Web Canon (p. 315).

# Manuali di istruzioni



## Guida rapida

Nel libretto sono descritte le funzioni di base.  
Dal sito Web Canon è possibile scaricare manuali di istruzioni (file PDF) più dettagliati.

## Download e visualizzazione dei manuali di istruzioni (file PDF)

### 1 Scaricare i manuali di istruzioni (file PDF).

- Connettersi a Internet e andare al sito Web Canon seguente:

**[www.canon.com/icpd](http://www.canon.com/icpd)**

- Selezionare il Paese o la regione di residenza e scaricare i manuali di istruzioni.

#### **Manuali di istruzioni disponibili per il download**

- **Manuale di istruzioni della fotocamera**
- **Manuale di istruzioni della funzione wireless**
- **Guida rapida**
- **Manuali di istruzioni degli obiettivi**
- **Manuali di istruzioni del software**

### 2 Visualizzare i manuali di istruzioni (file PDF).

- Fare doppio clic sul manuale di istruzioni (file PDF) scaricato per aprirlo.
- Per visualizzare i manuali di istruzioni (file PDF), è necessario Adobe Acrobat Reader DC o un'altra applicazione per la visualizzazione di file PDF Adobe (è consigliabile utilizzare la versione più recente).
- È possibile scaricare gratuitamente Adobe Acrobat Reader DC da Internet.
- Per istruzioni sull'utilizzo di un software per la visualizzazione di PDF, consultare la specifica sezione della Guida.

## Schede compatibili

La seguenti schede possono essere usate con la fotocamera a prescindere dalla capacità: **se la scheda è nuova o è stata precedentemente formattata tramite un'altra fotocamera o un computer, è consigliabile formattare la scheda con la fotocamera in uso** (p. 52).

- Schede di memoria SD
- Schede di memoria SDHC
- Schede di memoria SDXC



La fotocamera può utilizzare schede UHS-I ma, poiché non è compatibile con lo standard UHS-I, le velocità di lettura e scrittura saranno equivalenti al massimo a quelle di una scheda SD Speed Class 10.

## Schede adatte alla registrazione di filmati

**Per la ripresa di filmati utilizzare una scheda SD classe 6 "CLASS 6" o superiore.**

- Se per le riprese si utilizza una scheda con scrittura lenta, il filmato potrebbe non essere registrato correttamente. Inoltre, se si riproduce un filmato su una scheda con velocità di lettura lenta, il filmato potrebbe non essere riprodotto correttamente.
- Per verificare la velocità di scrittura/lettura della scheda, consultare il sito Web del produttore della scheda.



In questo manuale "scheda" sta a indicare schede di memoria SD, schede di memoria SDHC e schede di memoria SDXC.

\* **La fotocamera non ha in dotazione una scheda per la registrazione delle immagini o dei filmati.** La scheda può essere acquistata separatamente.

# Guida rapida all'avvio

1

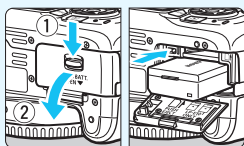

**Inserire la batteria** (p. 36).

- Per caricare la batteria, vedere a pagina 34.

2

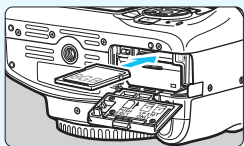

**Inserire la scheda** (p. 36).

- Inserire la scheda nello slot con l'etichetta rivolta verso la parte posteriore della fotocamera.

3

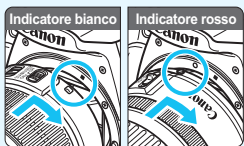

**Montare l'obiettivo** (p. 44).

- Allineare l'indice di innesto bianco o rosso dell'obiettivo all'indice dello stesso colore sulla fotocamera per montare l'obiettivo.

4

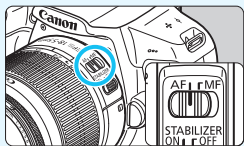

**Impostare il selettore di modalità della messa a fuoco dell'obiettivo su <AF>** (p. 44).

5

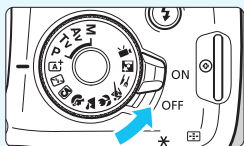

**Posizionare l'interruttore di accensione su <ON>** (p. 39).

- Quando sul monitor LCD viene visualizzata la schermata di impostazione Data/ora/fuso orario, vedere a pagina 41.

6

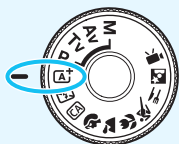

## Impostare la ghiera di selezione su <A+> (Scena smart auto) (p. 58).

- Tutte le impostazioni necessarie vengono regolate automaticamente dalla fotocamera.

7



## Mettere a fuoco il soggetto (p. 47).

- Guardare nel mirino e posizionare il centro del mirino sul soggetto.
- Premere il pulsante di scatto a metà per mettere a fuoco il soggetto.
- Se necessario, il flash incorporato si solleva.

8

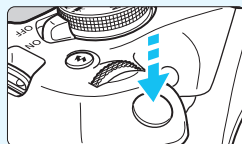

## Scattare la foto (p. 47).

- Premere completamente il pulsante di scatto per scattare la foto.

9





## Rivedere l'immagine.

- L'immagine acquisita viene visualizzata sul monitor LCD per 2 secondi circa.
- Per visualizzare di nuovo l'immagine, premere il pulsante <▶> (p. 83).

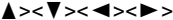

- Per scattare osservando il monitor LCD, consultare "Scatto Live View" (p. 139).
- Per visualizzare le immagini acquisite, vedere "Riproduzione delle immagini" (p. 83).
- Per eliminare un'immagine, vedere "Eliminazione delle immagini" (p. 230).

# Simboli utilizzati in questo manuale

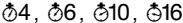
## Icone presenti nel Manuale

-  : indica la Ghiera principale.
-  : indicano i tasti a croce <⬆> alto, basso, sinistra e destra.
-  : indica il pulsante di impostazione.
-  : indica che la funzione resta attiva per 4, 6, 10 o 16 secondi circa dopo che è stato premuto il pulsante.

\* Oltre a quelle indicate sopra, le icone e i simboli utilizzati sui pulsanti e sul monitor LCD della fotocamera sono utilizzati nel presente manuale quando si parla delle funzionalità e delle operazioni corrispondenti.

- MENU** : indica una funzione che è possibile modificare premendo il pulsante <MENU> per cambiarne le impostazioni.
- ★ : questa icona visualizzata in alto a destra dei titoli delle pagine indica che la funzione è disponibile solo nelle modalità della zona creativa (p. 30).
- (p. \*\*) : numeri delle pagine di riferimento per ulteriori informazioni.
-  : avviso utile per evitare di utilizzare la fotocamera in modo non corretto.
-  : informazioni aggiuntive.
-  : consigli o suggerimenti per un migliore uso della fotocamera.
- ?
- : suggerimento per la risoluzione dei problemi.

## Prerequisiti e foto di esempio

- Tutte le operazioni descritte nel presente manuale presuppongono che l'interruttore di accensione sia posizionato su <ON> (p. 39).
- Si presuppone che tutte le impostazioni dei menu e le funzioni personalizzate siano impostate sui valori predefiniti.
- A scopo illustrativo, la fotocamera mostrata nelle istruzioni monta un obiettivo EF-S18-55mm f/3.5-5.6 IS II.
- Le foto di esempio utilizzate in questo manuale hanno il solo scopo di illustrare gli effetti con maggiore chiarezza.



# Capitoli

|           |   |            |
|-----------|---|------------|
|           | <b>Introduzione</b>   | <b>2</b>   |
| <b>1</b>  | <b>Operazioni preliminari</b>   | <b>33</b>  |
| <b>2</b>  | <b>Informazioni di base sullo scatto e sulla riproduzione delle immagini</b>    | <b>57</b>  |
| <b>3</b>  | <b>Scatto creativo</b>  | <b>85</b>  |
| <b>4</b>  | <b>Scatto avanzato</b>  | <b>107</b> |
| <b>5</b>  | <b>Scatto dal monitor LCD (scatto Live View)</b>                                | <b>139</b> |
| <b>6</b>  | <b>Ripresa di filmati</b>   | <b>159</b> |
| <b>7</b>  | <b>Funzioni utili</b>   | <b>183</b> |
| <b>8</b>  | <b>Riproduzione delle immagini</b>  | <b>207</b> |
| <b>9</b>  | <b>Elaborazione successiva delle immagini</b>                                   | <b>235</b> |
| <b>10</b> | <b>Stampa di immagini</b>   | <b>241</b> |
| <b>11</b> | <b>Personalizzazione della fotocamera</b>                                       | <b>257</b> |
| <b>12</b> | <b>Informazioni di riferimento</b>  | <b>269</b> |
| <b>13</b> | <b>Guida all'avvio del software/<br/>Download delle immagini su un computer</b> | <b>313</b> |



## Sommario rapido

### Informazioni

- **Scatto automatico** → p. 57-82 (modalità zona base)
- **Scatto continuo** → p. 102 (📷 scatto continuo)
- **Includere se stessi nelle foto di gruppo** → p. 103 (👤 autoscatto)
- **Congelare l'azione** → p. 108 (Tv AE con priorità dei tempi di scatto)
- **Effetto sfocato sull'azione**
- **Effetto sfocato dello sfondo** → p. 64 (CA Creativa automatica)
- **Mantenere a fuoco lo sfondo** → p. 110 (Av AE priorità diaframma)
- **Regolazione della luminosità dell'immagine (Esposizione)** → p. 116 (Compensazione dell'esposizione)
- **Scatto in condizioni di scarsa illuminazione** → p. 58, 104 (🔦 foto con flash)  
p. 92 (Impostazione sensibilità ISO)
- **Scatto senza flash** → p. 63 (🚫 Flash off)  
→ p. 75 (🔋 Flash off)
- **Foto di fuochi d'artificio di notte** → p. 114 (Esposizione posa)
- **Scatto guardando il monitor LCD** → p. 139 (📺 Scatto Live View)
- **Ripresa di filmati** → p. 159 (🎥 ripresa di filmati)

### Qualità dell'immagine

- **Scatto con effetti diversi dell'immagine a seconda del soggetto** → p. 95 (Stile foto)
- **Stampa ingrandita dell'immagine** → p. 88 (📄 L, 📄 L, RAW)





- **Acquisizione di molte foto** → p. 88 (▲ S1, ■ S1, S2, S3)

## Messa a fuoco

- **Modifica del punto di messa a fuoco** → p. 99 (☒ selezione del punto AF)
- **Scatto di un soggetto in movimento** → p. 70, 98 (AF AI Servo)

## Riproduzione

- **Visualizzazione delle immagini sulla fotocamera** → p. 83 (▶ Riproduzione)
- **Ricerca rapida di foto** → p. 208 (☒ visualizzazione indice)  
p. 209 (📄 scorrimento immagine)
- **Classificazione delle immagini** → p. 212 (Classificazioni)
- **Protezione delle immagini importanti dalla cancellazione accidentale** → p. 228 (☑ protezione delle immagini)
- **Eliminazione delle immagini non necessarie** → p. 230 (🗑 Cancella)
- **Riproduzione automatica di foto e filmati** → p. 222 (Presentazione)
- **Visualizzazione di foto e filmati sullo schermo di un televisore** → p. 226 (televisore)
- **Regolazione della luminosità del monitor LCD** → p. 185 (luminosità del monitor LCD)
- **Applicazione di effetti speciali alle immagini** → p. 236 (filtri creativi)

## Stampa

- **Stampa semplice delle immagini** → p. 241 (stampa diretta)



# Indice delle funzioni

## Alimentazione

- **Batteria**
  - Ricarica → p. 34
  - Installazione/rimozione → p. 36
  - Livello di carica della batteria → p. 40
- **Presenza di corrente domestica** → p. 270
- **Off automatico** → p.39

## Schede

- **Installazione/rimozione** → p. 36
- **Formattazione** → p.52
- **Rilascio dell'otturatore senza scheda** → p.184

## Obiettivo

- **Montaggio/smontaggio** → p. 44
- **Zoom** → p. 45

## Impostazioni di base

- **Correzione diottrica** → p. 46
- **Lingua** → p.43
- **Data/ora/fuso orario** → p.41
- **Segnale acustico** → p.184
- **Pulsante LCD off/on** → p.197
- **Regolazione luminosità LCD** → p.185

## Registrazione delle immagini

- **Creazione/selezione di una cartella** → p.186
- **Numerazione dei file** → p.188

## Qualità dell'immagine

- **Qualità di registrazione delle immagini** → p.88
- **Stile foto** → p.95
- **Bilanciamento del bianco** → p. 131
- **Spazio colore** → p.137
- **Funzioni di ottimizzazione della qualità delle immagini**
  - Auto Lighting Optimizer (Ottimizzazione automatica della luce) → p. 123
  - Correzione dell'illuminazione periferica dell'obiettivo → p. 124
  - Riduzione del disturbo esposizioni lunghe → p. 262
  - Riduzione del disturbo sensibilità ISO alta → p. 263
  - Priorità tonalità chiare → p. 263

## AF

- **Funzionamento di AF** → p. 97
- **Selezione del punto AF** → p. 99
- **Messa a fuoco manuale** → p. 101

## Drive

- **Modalità drive** → p. 28
- **Scatto continuo** → p. 102
- **Autoscatto** → p. 103
- **Velocità di scatto massima** → p. 90

## Informazioni

- **Modalità di scatto** → p. 30
- **Sensibilità ISO** → p. 92
- **Guida alle funzioni** → p. 55
- **Posa** → p. 114
- **Modo misurazione** → p. 115
- **Controllo rapido** → p. 48

## Esposizione

- Compensazione esposizione → p. 116
- AEB → p. 118
- Blocco AE → p. 120

## Flash

- Flash incorporato → p. 104
  - Compensazione dell'esposizione flash → p. 117
  - Blocco FE → p. 121
- Flash esterno → p. 272
- Controllo flash → p. 198

## Scatto Live View

- Scatto Live View → p. 139
- Metodi di messa a fuoco automatica (AF) → p. 148
- Rapporto dimensionale → p. 146
- Griglia → p. 145
- Controllo rapido → p. 144

## Ripresa di filmati

- Ripresa di filmati → p. 159
- Registrazione audio → p. 178
- Griglia → p. 179
- Esposizione manuale → p. 162
- Controllo rapido → p. 167
- Video snapshot → p. 170

## Riproduzione

- Tempo di visione delle immagini → p. 184
- Visualizzazione di una sola immagine → p. 83
- Visualizzazione delle informazioni di scatto → p. 232
- Visualizzazione indice → p. 208

- Scorrimento immagine (modalità di scorrimento) → p. 209
- Visualizzazione ingrandita → p. 210
- Rotazione dell'immagine → p. 211
- Classificazione → p. 212
- Riproduzione filmato → p. 218
- Modifica della prima e dell'ultima scena di un filmato → p. 220
- Presentazione → p. 222
- Visualizzazione delle immagini sullo schermo di un televisore → p. 226
- Protezione → p. 228
- Eliminazione → p. 230
- Controllo rapido → p. 214

## Modifica delle immagini

- Filtri creativi → p. 236
- Ridimensionamento → p. 239

## Stampa

- PictBridge → p. 244
- Ordine di stampa (DPOF) → p. 251
- Imp. fotolibro → p. 255

## Personalizzazione

- Funzioni personalizzate (C.Fn) → p. 258
- My menu → p. 267

## Software

- Guida all'avvio del software → p. 314
- Manuale di istruzioni del software → p. 316

## Funzioni wireless

- Manuale di istruzioni della funzione wireless

# Sommario













## Introduzione 2

|   |    |
|---|----|
| Elenco di controllo dei componenti.....   | 3  |
| Manuali di istruzioni.....                | 4  |
| Schede compatibili.....                   | 5  |
| Guida rapida all'avvio.....               | 6  |
| Simboli utilizzati in questo manuale..... | 8  |
| Capitoli.....                             | 9  |
| Sommario rapido.....                      | 10 |
| Indice delle funzioni.....                | 12 |
| Istruzioni per la sicurezza.....          | 20 |
| Precauzioni per l'uso.....                | 23 |
| Nomenclatura.....                         | 26 |





## 1 Operazioni preliminari 33

|  |    |
|--|----|
| Ricarica della batteria.....                                 | 34 |
| Installazione e rimozione della batteria e della scheda..... | 36 |
| Accensione.....  | 39 |
| Impostazione di data, ora e fuso orario.....                 | 41 |
| Selezione della lingua dell'interfaccia.....                 | 43 |
| Inserimento e rimozione di un obiettivo.....                 | 44 |
| Funzioni di base.....  | 46 |
| <b>Q</b> Controllo rapido delle funzioni di scatto.....      | 48 |
| <b>MENU</b> Funzioni dei menu.....                           | 50 |
| Formattazione della scheda.....                              | 52 |
| Visualizzazioni disponibili sul monitor LCD.....             | 54 |
| Guida funzioni.....  | 55 |

**2 Informazioni di base sullo scatto e sulla riproduzione delle immagini 57**

|   |    |
|---|----|
|  Scatto in automatico (Scena Smart Auto) ..... | 58 |
|  Tecniche automatiche (Scena Smart Auto) ..... | 61 |
|  Disattivazione del flash .....                | 63 |
|  Scatto creativo automatico .....              | 64 |
|  Ritratti .....                                | 67 |
|  Paesaggi .....                                | 68 |
|  Macro .....                                   | 69 |
|  Foto di soggetti in movimento .....           | 70 |
|  Foto Food .....                               | 71 |
|  Ritratti notturni .....                       | 72 |
|  Controllo rapido .....                        | 74 |
| Scatto con selezione dell'ambiente .....  | 76 |
| Luminosità o tipo di scena .....  | 80 |
|  Riproduzione delle immagini .....             | 83 |

**3 Scatto creativo 85**

|  |     |
|--|-----|
| <b>P</b> : Programma AE .....  | 86  |
| Impostazione della qualità di registrazione delle immagini .....   | 88  |
| ISO: Impostazione della sensibilità ISO più adatta al livello di luce .....  | 92  |
|  Selezione delle caratteristiche dell'immagine ottimali<br>in base al soggetto (Stile foto) ..... | 95  |
| <b>AF</b> : Modifica della modalità di messa a fuoco automatica<br>(Funzionamento AF) .....  | 97  |
|  Selezione del punto AF .....   | 99  |
| Soggetti difficili da mettere a fuoco .....  | 101 |
| <b>MF</b> : Messa a fuoco manuale .....  | 101 |
|  Scatto continuo .....  | 102 |
|  Uso dell'autoscatto .....  | 103 |
|  Uso del flash incorporato .....  | 104 |

|          |  |            |
|----------|--|------------|
| <b>4</b> | <b>Scatto avanzato</b>   | <b>107</b> |
|          | <b>Tv</b> : Riproduzione del movimento di un soggetto.....   | 108        |
|          | <b>Av</b> : Modifica della profondità di campo .....   | 110        |
|          | Anteprima profondità campo.....  | 112        |
|          | <b>M</b> : Esposizione manuale.....  | 113        |
|          |  Modifica del modo misurazione.....   | 115        |
|          | Impostazione della compensazione dell'esposizione .....  | 116        |
|          | Bracketing automatico dell'esposizione.....  | 118        |
|          |  Blocco dell'esposizione .....  | 120        |
|          |  Blocco dell'esposizione flash .....  | 121        |
|          | Correzione automatica di luminosità e contrasto  |            |
|          | Auto Lighting Optimizer (Ottimizzazione automatica della luce) ....  | 123        |
|          | Correzione degli angoli scuri dell'immagine .....  | 124        |
|          |  Personalizzazione delle caratteristiche dell'immagine (Stile foto) ...           | 126        |
|          |  Registrazione delle caratteristiche dell'immagine preferite<br>(Stile foto)..... | 129        |
|          | <b>WB</b> : Corrispondenza della sorgente di luce (Bilanciamento del bianco) ...   | 131        |
|          |  Regolazione della tonalità colore per la sorgente di luce .....                  | 135        |
|          | Impostazione della gamma di riproduzione dei colori (spazio colore) ....   | 137        |
| <b>5</b> | <b>Scatto dal monitor LCD (scatto Live View)</b>   | <b>139</b> |
|          |  Scatto dal monitor LCD.....   | 140        |
|          | Impostazioni delle funzioni di scatto.....   | 144        |
|          | Impostazioni delle funzioni di menu.....   | 145        |
|          | Uso di AF per la messa a fuoco (Metodo AF) .....   | 148        |
|          | <b>MF</b> : Messa a fuoco manuale .....  | 156        |



















## **6 Ripresa di filmati 159**

|  |     |
|--|-----|
| 🗣️ Ripresa di filmati .....                                      | 160 |
| Ripresa con esposizione automatica.....                          | 160 |
| Ripresa con esposizione manuale .....                            | 162 |
| Impostazioni delle funzioni di scatto .....                      | 167 |
| Impostazione delle dimensioni di registrazione dei filmati ..... | 168 |
| Ripresa di video snapshot.....                                   | 170 |
| Impostazioni delle funzioni di menu .....                        | 176 |

## **7 Funzioni utili 183**

|  |     |
|--|-----|
| Funzioni utili .....   | 184 |
| Disattivazione del segnale acustico .....                              | 184 |
| Avviso presenza scheda .....   | 184 |
| Impostazione del tempo di visione delle immagini .....                 | 184 |
| Impostazione dell'intervallo di spegnimento automatico .....           | 185 |
| Regolazione della luminosità del monitor LCD.....                      | 185 |
| Creazione e selezione di una cartella .....                            | 186 |
| Metodi di numerazione dei file .....                                   | 188 |
| Impostazione delle informazioni sul copyright.....                     | 190 |
| Rotazione automatica delle immagini verticali .....                    | 192 |
| Verifica delle impostazioni della fotocamera .....                     | 193 |
| Ripristino delle impostazioni predefinite .....                        | 194 |
| Accensione/spegnimento del monitor LCD .....                           | 197 |
| Modifica del colore della schermata delle impostazioni di scatto ..... | 197 |
| Impostazione del flash .....   | 198 |
| Aggiunta dei dati relativi all'eliminazione della polvere .....        | 202 |
| Pulizia manuale del sensore .....                                      | 204 |

|           |  |            |
|-----------|--|------------|
| <b>8</b>  | <b>Riproduzione delle immagini</b>   | <b>207</b> |
|           |  Ricerca rapida delle immagini .....                              | 208        |
|           |  Visualizzazione ingrandita .....                                 | 210        |
|           |  Rotazione dell'immagine .....                                    | 211        |
|           | Impostazione delle classificazioni.....  | 212        |
|           |  Controllo rapido durante la riproduzione.....                    | 214        |
|           |  Visualizzazione dei filmati .....                                | 216        |
|           |  Riproduzione di filmati .....                                    | 218        |
|           |  Modifica della prima e dell'ultima scena di un filmato .....     | 220        |
|           | Presentazione (riproduzione automatica).....   | 222        |
|           | Visualizzazione delle immagini sullo schermo di un televisore ....   | 226        |
|           |  Protezione delle immagini.....                                   | 228        |
|           |  Eliminazione delle immagini .....                                | 230        |
|           | DISP Visualizzazione delle informazioni di scatto .....  | 232        |
| <b>9</b>  | <b>Elaborazione successiva delle immagini</b>  | <b>235</b> |
|           |  Applicazione di filtri creativi.....                             | 236        |
|           |  Ridimensionamento di immagini JPEG .....                         | 239        |
| <b>10</b> | <b>Stampa di immagini</b>  | <b>241</b> |
|           | Preparazione per la stampa .....   | 242        |
|           |  Stampa.....   | 244        |
|           | Ritaglio dell'immagine.....  | 249        |
|           |  Digital Print Order Format (DPOF) .....                        | 251        |
|           |  Stampa diretta di immagini incluse in un ordine di stampa..... | 254        |
|           |  Scelta delle immagini di un fotolibro .....                    | 255        |

|           |   |            |
|-----------|---|------------|
| <b>11</b> | <b>Personalizzazione della fotocamera</b>   | <b>257</b> |
|           | Impostazione delle funzioni personalizzate .....  | 258        |
|           | Impostazioni delle funzioni personalizzate.....   | 260        |
|           | C.Fn I: Esposizione .....   | 260        |
|           | C.Fn II: Immagine.....  | 262        |
|           | C.Fn III: Autofocus/Drive .....   | 264        |
|           | C.Fn IV: Operazione/Altro .....   | 265        |
|           | Registrazione in My menu .....  | 267        |
| <b>12</b> | <b>Informazioni di riferimento</b>  | <b>269</b> |
|           | Uso di una presa di corrente domestica .....  | 270        |
|           |  Uso di un comando a distanza..... | 271        |
|           | Speedlite esterni .....   | 272        |
|           |  Uso delle schede Eye-Fi .....     | 273        |
|           | Tabella delle funzioni disponibili in base alla modalità di scatto....  | 276        |
|           | Mappa del sistema .....   | 278        |
|           | Impostazioni di menu .....  | 280        |
|           | Guida alla risoluzione dei problemi .....   | 286        |
|           | Codici di errore.....   | 298        |
|           | Specifiche.....   | 299        |
| <b>13</b> | <b>Guida all'avvio del software /</b>   |            |
|           | <b>Download delle immagini su un computer</b>   | <b>313</b> |
|           | Guida all'avvio del software .....  | 314        |
|           | Download e visualizzazione dei manuali di istruzioni<br>del software (file PDF) .....                               | 316        |
|           | Download delle immagini su un computer .....  | 317        |
|           | Indice .....  | 319        |

# Istruzioni per la sicurezza

Leggere le seguenti istruzioni al fine di utilizzare il prodotto in tutta sicurezza. Attenersi alle seguenti istruzioni per evitare lesioni o danni all'operatore del prodotto o ad altre persone.



**AVVERTENZA:** Indica il rischio di lesioni gravi o di morte.

- Tenere il prodotto fuori dalla portata dei bambini.

Una cinghia avvolta intorno al collo di una persona potrebbe causarne lo strangolamento.

Alcune parti o componenti delle fotocamere o degli accessori sono pericolosi se vengono ingeriti. In caso di ingestione, rivolgersi immediatamente a un medico.

La batteria è pericolosa se ingerita. In caso di ingestione, rivolgersi immediatamente a un medico.

- Con il prodotto utilizzare esclusivamente le sorgenti di alimentazione consigliate in questo manuale di istruzioni.
  - Non smontare o modificare il prodotto.
  - Non esporre il prodotto a forti urti o vibrazioni.
  - Non toccare parti interne esposte.
  - Sospendere immediatamente l'uso del prodotto se si verificano circostanze insolite, come la presenza di fumo o di uno strano odore.
  - Non utilizzare solventi organici quali alcool, benzina o solventi per pulire il prodotto.
  - Non bagnare il prodotto. Non inserire oggetti estranei o liquidi nel prodotto.
  - Non esporre il prodotto ad alta pressione dell'acqua o non bagnarlo con grandi quantità di liquidi. Non inserire oggetti estranei o liquidi nel prodotto.
  - Non inserire oggetti estranei o liquidi nel prodotto.
  - Non utilizzare il prodotto in presenza di gas infiammabili.
- Ciò potrebbe provocare scosse elettriche, esplosioni o incendi.

- Non lasciare un obiettivo o una fotocamera con un obiettivo attaccato esposto senza il copriobiettivo.

L'obiettivo potrebbe concentrare la luce e provocare un incendio.

- Non guardare attraverso il mirino sorgenti luminose intense, ad esempio il sole in un giorno molto luminoso o laser e altre sorgenti di luce artificiale.

Ciò potrebbe causare danni alla vista.

- Non toccare il prodotto quando è connesso a una presa di corrente durante i temporali.

Ciò potrebbe provocare scosse elettriche.

- Osservare le seguenti istruzioni quando si utilizzano batterie disponibili in commercio o le batterie ricaricabili fornite.
  - Utilizzare le batterie/batterie ricaricabili solo con il prodotto specificato.
  - Non riscaldare le batterie/batterie ricaricabili né esporle al fuoco.
  - Non caricare le batterie/batterie ricaricabili utilizzando carica batterie non autorizzati.
  - Non esporre i terminali alla polvere o lasciare che entrino in contatto con graffette o altri oggetti metallici.
  - Non utilizzare batterie/batterie ricaricabili che presentano perdite.
  - Quando si smaltiscono le batterie/batterie ricaricabili, isolare i terminali con del nastro adesivo o in altro modo.

Ciò potrebbe provocare scosse elettriche, esplosioni o incendi.

In caso di contatto del materiale fuoriuscito da una batteria/batteria ricaricabile con pelle o abiti, sciacquare accuratamente l'area esposta con acqua corrente. In caso di contatto con gli occhi, sciacquare accuratamente con abbondante acqua corrente e consultare il medico.

- Osservare le seguenti istruzioni quando si utilizza un carica batteria o un adattatore CA.
  - Rimuovere periodicamente qualsiasi accumulo di polvere dalla spina e dalla presa di corrente utilizzando un panno asciutto.
  - Non collegare o scollegare il prodotto con le mani bagnate.
  - Non utilizzare il prodotto se la spina non è inserita completamente nella presa di corrente.
  - Non esporre la spina e i terminali alla polvere o lasciare che entrino in contatto con graffette o altri oggetti metallici.
- Non toccare il carica batteria o l'adattatore CA quando è connesso a una presa di corrente durante i temporali.
- Non posizionare oggetti pesanti sul cavo di alimentazione. Non danneggiare, rompere o modificare il cavo di alimentazione.
- Non avvolgere il prodotto in panni o altri materiali durante l'utilizzo o subito dopo quando è ancora caldo.
- Non scollegare il prodotto tirando il cavo di alimentazione.
- Non lasciare il prodotto connesso a una sorgente di alimentazione per periodi di tempo prolungati.
- Non caricare le batterie/batterie ricaricabili a temperature esterne all'intervallo di 6 - 40 °C.

Ciò potrebbe provocare scosse elettriche, esplosioni o incendi.

- Durante l'uso, evitare il contatto prolungato del prodotto con la pelle. Ciò potrebbe causare lievi ustioni da contatto, inclusi arrossamento e vesciche, anche se il prodotto non si surriscalda. L'uso di un treppiede o attrezzatura simile è consigliato quando si utilizza il prodotto in luoghi caldi o a chi soffre di disturbi della circolazione o di sensibilità cutanea.
- Seguire tutte le indicazioni per spegnere il prodotto nei luoghi in cui è proibito. Le onde elettromagnetiche del prodotto potrebbero causare un malfunzionamento di altre apparecchiature e anche provocare incidenti.
- Per evitare il rischio di incendi, surriscaldamento, fuoriuscite di sostanze chimiche, esplosioni e scosse elettriche, rispettare le seguenti norme di sicurezza:
  - Non inserire la batteria con i poli (+ e -) invertiti.
- Non lasciare i cavi in prossimità di una fonte di calore.

I cavi potrebbero deformarsi o la guaina isolante potrebbe fondersi e causare incendi o scosse elettriche.

- Non attivare il flash per fotografare un conducente alla guida di un'automobile o un altro veicolo per evitare di causare incidenti.

- Non utilizzare o conservare l'apparecchio in ambienti umidi o polverosi. Analogamente, tenere la batteria lontano da oggetti metallici e riporla nella sua custodia protettiva per evitare cortocircuiti.

Questa precauzione consente di evitare il rischio di incendi, surriscaldamento, scosse elettriche e ustioni.

- Per evitare il rischio di incendi e scosse elettriche, attenersi alle norme di sicurezza riportate di seguito:
  - Non collegare troppi cavi di alimentazione alla stessa presa.
  - Non utilizzare cavi il cui filo è rotto o con l'isolamento danneggiato.
- Non collegare la batteria direttamente a una presa di corrente o alla presa dell'accendisigari di un'auto.

La batteria potrebbe perdere liquidi, surriscaldarsi o esplodere causando incendi, ustioni o lesioni.

- Se il prodotto viene utilizzato da un bambino, è necessario che un adulto fornisca una spiegazione accurata su come deve essere utilizzato. Sorvegliare i bambini mentre utilizzano il prodotto.

Un uso non corretto potrebbe provocare scosse elettriche o lesioni.



**ATTENZIONE:** Indica il rischio di lesioni.

- Non usare il flash vicino agli occhi per evitare di danneggiarli.
- La cinghia deve essere usata solo sul corpo. Se si appende la cinghia con qualsiasi prodotto attaccato tramite un gancio o a un altro oggetto si potrebbe danneggiare il prodotto. Inoltre, non scuotere il prodotto né esporlo a forti urti.
- Non esercitare una forte pressione sull'obiettivo né colpirlo con un oggetto. Un simile utilizzo potrebbe provocare lesioni o danneggiare il prodotto.
- Quando è attivato, il flash genera temperature elevate. Mantenere dita, altre parti del corpo e oggetti distanti dall'unità flash mentre si scattano le foto. Ciò potrebbe causare ustioni o malfunzionamenti del flash.
- Non lasciare il prodotto in luoghi esposti a temperature molto elevate o molto basse. Il prodotto può diventare estremamente caldo/freddo e causare bruciature o lesioni se toccato.
- Montare il prodotto su un treppiedi solo se è sufficientemente solido.
- Non trasportare il prodotto quando è montato su un treppiedi. Ciò potrebbe provocare lesioni o un incidente.
- Non guardare lo schermo né attraverso il mirino per periodi di tempo prolungati. Ciò potrebbe provocare sintomi simili a chinetosi. In tal caso, interrompere immediatamente l'utilizzo del prodotto e aspettare un po' prima di riprenderlo.
- Non toccare le parti interne del prodotto. Ciò potrebbe provocare lesioni.

# Precauzioni per l'uso

## Manutenzione della fotocamera

- Questa fotocamera è uno strumento di precisione. Evitare di farla cadere o di sottoporla a urti.
- La fotocamera non è impermeabile e non può pertanto essere utilizzata sott'acqua. Se la fotocamera cade accidentalmente in acqua, contattare immediatamente il Centro di assistenza Canon più vicino. Asciugare eventuali gocce d'acqua con un panno asciutto pulito. Se la fotocamera è stata esposta ad aria salmastra, strofinarla con un panno bagnato ben strizzato.
- Non lasciare mai la fotocamera vicino a dispositivi che generano forti campi magnetici, ad esempio magneti o motori elettrici. Evitare inoltre di utilizzare o lasciare la fotocamera in prossimità di dispositivi che emettono forti onde radio, ad esempio grosse antenne. Campi magnetici di intensità elevata possono provocare il malfunzionamento della fotocamera o danneggiare i dati delle immagini.
- Non lasciare la fotocamera in luoghi surriscaldati o in un'auto esposta alla luce solare diretta.
- La fotocamera contiene circuiti elettronici di precisione. Non tentare di smontare la fotocamera.
- Non bloccare il flash incorporato o l'azionamento dello specchio, ad esempio con un dito, per evitare possibili anomalie.
- Utilizzare esclusivamente pompette disponibili in commercio per togliere la polvere accumulatasi sull'obiettivo, sul mirino, sullo specchio riflettente, sullo schermo di messa a fuoco, ecc. Non utilizzare detergenti che contengono solventi organici per pulire l'obiettivo o il corpo della fotocamera. Per una pulizia accurata, contattare un Centro di assistenza Canon.
- Non toccare i contatti elettrici della fotocamera con le dita poiché potrebbero corrodarsi. La corrosione dei contatti potrebbe compromettere le prestazioni della fotocamera.
- Se la fotocamera viene improvvisamente spostata da un ambiente freddo a uno caldo, è possibile che si formi della condensa all'esterno e all'interno del dispositivo. Per evitare che ciò si verifichi, inserire la fotocamera in un sacchetto di plastica sigillato e lasciare che si adatti alla temperatura più calda prima di estrarla dal sacchetto.

- Se si è formata della condensa sulla fotocamera, non utilizzarla per evitare di danneggiarla. Rimuovere l'obiettivo, la scheda e la batteria, quindi attendere che la condensa evapori prima di utilizzare di nuovo la fotocamera.
- Se si prevede di non utilizzare la fotocamera per un lungo periodo, rimuovere la batteria e riporre il dispositivo in un luogo fresco, asciutto e ben ventilato. Durante il periodo di inattività, premere il pulsante di scatto di tanto in tanto per verificare il funzionamento della fotocamera.
- Evitare di riporre la fotocamera in luoghi in cui sono presenti prodotti chimici ad azione corrosiva e che possono provocare la ruggine, ad esempio laboratori chimici.
- Se la fotocamera è rimasta inutilizzata per un tempo prolungato, verificarne tutte le funzioni prima di utilizzarla. Se si desidera utilizzare la fotocamera per un'occasione importante, ad esempio in occasione di un viaggio all'estero, o dopo che non è stata utilizzata per molto tempo, si consiglia di far verificare il dispositivo nel più vicino Centro di assistenza Canon o di controllare personalmente che il dispositivo funzioni correttamente.
- Se si eseguono scatti continui, si utilizza la modalità di scatto Live View o si riprende un filmato per un periodo di tempo prolungato, la fotocamera potrebbe surriscaldarsi. Si tratta del funzionamento normale.
- Se all'interno o all'esterno dell'area dell'immagine è presente una sorgente di luce intensa, potrebbero prodursi effetti fantasma.

### Monitor LCD

- Sebbene il monitor LCD sia stato realizzato con tecnologie ad altissima precisione che garantiscono il corretto funzionamento di oltre il 99,99% dei pixel effettivi, è tuttavia possibile che lo 0,01% (o meno) di pixel restanti sia costituito da pixel difettosi, visualizzati come pixel di colore nero o rosso. I pixel bruciati non denotano un difetto di funzionamento e non influiscono sulle immagini registrate.
- Se il monitor LCD viene lasciato acceso per un lungo periodo, potrebbe verificarsi un surriscaldamento dello schermo che, pertanto, potrebbe visualizzare solo parti delle immagini. Si tratta, tuttavia, di un effetto temporaneo che scompare se la fotocamera non viene utilizzata per alcuni giorni.
- La visualizzazione sul monitor LCD può apparire più lenta a basse temperature o nera ad alte temperature. A temperatura ambiente, le prestazioni del monitor ritornano normali.



## Schede

Per proteggere la scheda e i dati memorizzati, seguire questi accorgimenti:

- Evitare di far cadere, piegare o bagnare la scheda. Evitare di sottoporla a pressioni, urti o vibrazioni.
- Non toccare i contatti elettronici della scheda con le dita o con strumenti metallici.
- Non incollare adesivi o altro sulla scheda.
- Non riporre né utilizzare la scheda in prossimità di dispositivi che generano forti campi magnetici, quali apparecchi televisivi, altoparlanti o magneti. Si consiglia, inoltre, di evitare i luoghi soggetti a elettricità statica.
- Non lasciare la scheda in luoghi esposti alla luce solare diretta o in prossimità di fonti di calore.
- Riporre la scheda in una custodia.
- Non riporre la scheda in luoghi caldi, polverosi o umidi.

## Obiettivo

Dopo aver rimosso l'obiettivo dalla fotocamera, appoggiarlo con l'estremità posteriore rivolta verso l'alto e inserire il copriobiettivo posteriore in modo da evitare di graffiare la superficie dell'obiettivo e i contatti elettrici.

## Macchie nella parte anteriore del sensore

Oltre alla polvere che penetra nella fotocamera dall'esterno, in rari casi è possibile che il lubrificante delle parti interne della fotocamera aderisca alla parte anteriore del sensore. Se sull'immagine rimangono macchie visibili, si consiglia di far pulire il sensore presso un Centro di assistenza Canon.



# Nomenclatura

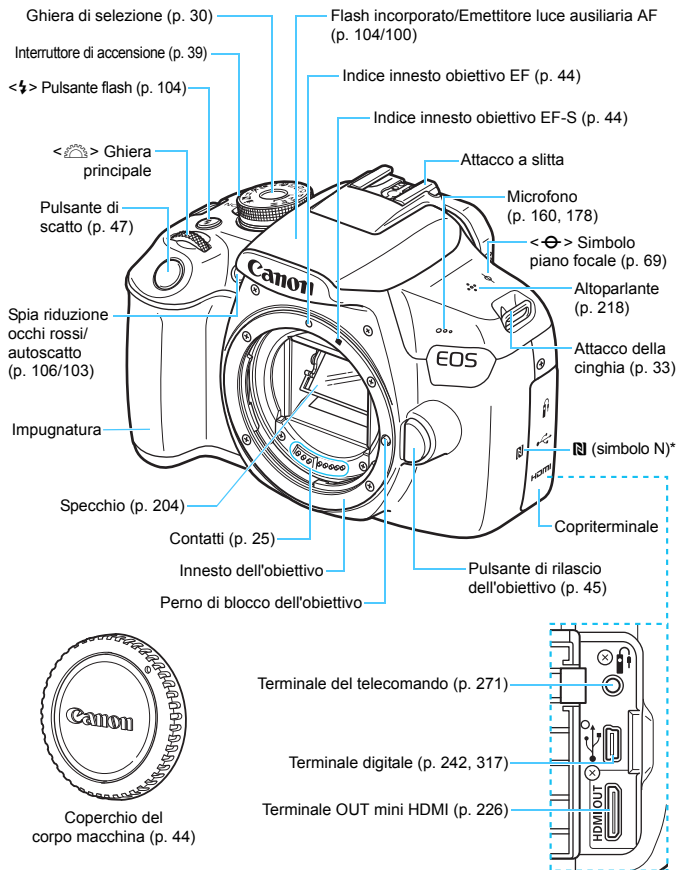

\* Utilizzato per le connessioni wireless tramite la funzione NFC.

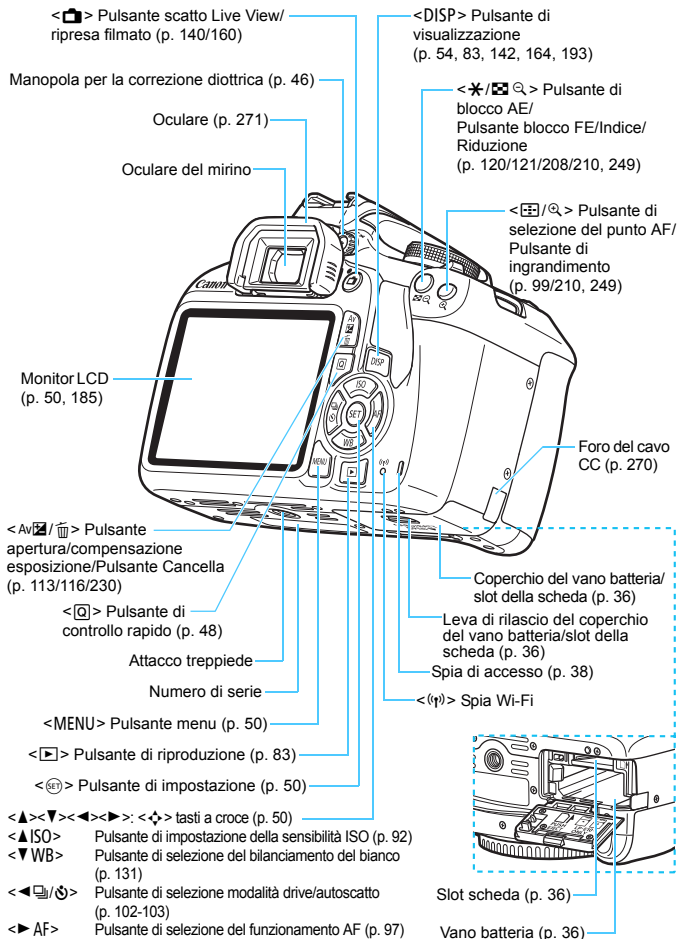

## Impostazioni delle funzioni di scatto (nelle modalità della zona creativa, p. 30)

**Puntatore della ghiera principale (p. 107)**

**Modalità di scatto**

**Indicatore del livello di esposizione**

Valore compensazione esposizione (p. 116)

Intervallo AEB (p. 118)

**Stile foto (p. 95)**

**Funzionamento di AF (p. 97)**

**ONE SHOT:**  
AF One-Shot

**AI FOCUS:**  
AF AI Focus

**AI SERVO:**  
AF AI Servo

**MF:**  
Messa a fuoco manuale  
Icona Controllo rapido (p. 48, 74)

Livello di carica della batteria (p. 40)

**Bilanciamento del bianco (p. 131)**

**AWB** Auto: Priorità ambiente

**AWB w** Auto: Priorità bianco

**☀** Luce diurna

**🏠** Ombra

**☁** Nuvoloso

**☀** Tungsteno

**☀** Fluorescente

**⚡** Flash

**👤** Personalizzato

**Drive/autoscatto (p. 102-103)**

**📷** Scatto singolo

**📷** Scatto continuo

**🕒** Autoscatto: 10 sec.

**🕒** Autoscatto: 2 sec.

**🕒** Autoscatto: Continuo

**Velocità otturatore**

**Apertura**

**Auto Lighting Optimizer (Ottimizzazione automatica della luce) (p. 123)**

**Sensibilità ISO (p. 92)**

**Priorità tonalità chiare (p. 263)**

**☑** Compensazione esposizione flash (p. 117)

**☑** Compensazione esposizione flash esterno

**🔋** Solleva flash incorporato (p. 49)

**Qualità di registrazione delle immagini (p. 88)**

**📷 L** Grande/Fine

**📷 L** Grande/Normale

**📷 M** Media/Fine

**📷 M** Media/Normale

**📷 S1** Piccola 1/Fine

**📷 S1** Piccola 1/Normale

**S2** Piccola 2 (Fine)

**S3** Piccola 3 (Fine)

**RAW + 📷 L** RAW+Grande/Fine

**RAW** RAW

**Scatti possibili**

**Scatti possibili durante il bracketing WB**

**Ritardo autoscatto**

**WB** Correzione del bilanciamento del bianco (p. 135)

**📷** Bracketing del bilanciamento del bianco (p. 136)

**Modo misurazione (p. 115)**

**📷** Misurazione valutativa

**📷** Misurazione parziale

**📷** Misurazione media pesata al centro

**Indicatore connessione GPS (p. 282)**

**Stato della trasmissione Eye-Fi (p. 273)**

Il display mostra solo le impostazioni attualmente applicate.

## Informazioni sul mirino

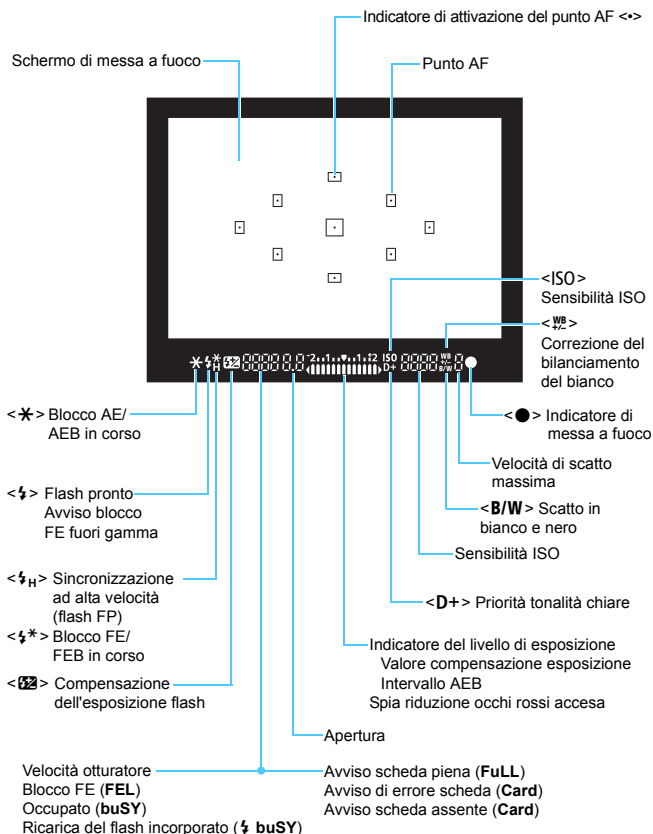

Il display mostra solo le impostazioni attualmente applicate.

## Ghiera di selezione

La ghiera di selezione include le modalità zona base, zona creativa e ripresa del filmato.

### Zona creativa

Queste modalità offrono un maggior controllo quando si desidera riprendere diversi soggetti.







- P** : Programma AE (p. 86)
- Tv** : AE con priorità dei tempi di scatto (p. 108)
- Av** : AE priorità diaframma (p. 110)
- M** : Esposizione manuale (p. 113)

### Zona base

È sufficiente premere il pulsante di scatto. La fotocamera configura automaticamente le impostazioni di scatto adatte al soggetto o alla scena.

- A+** : Scena smart auto (p. 58)
- Flash spento** (p. 63)
- CA** : Creativa automatica (p. 64)

### Zona immagine

-  : Ritratto (p. 67)
-  : Paesaggio (p. 68)
-  : Macro (p. 69)
-  : Sport (p. 70)
-  : Alimenti (p. 71)
-  : Ritratto notturno (p. 72)

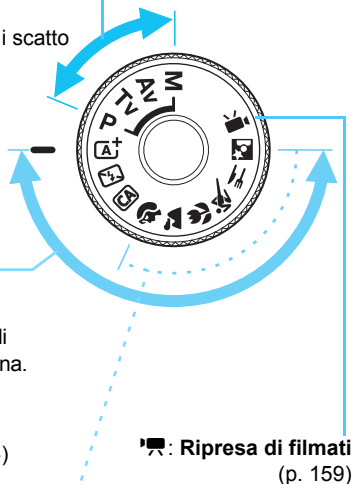

**📹** : Ripresa di filmati (p. 159)

## Carica batteria LC-E10E

Carica batteria per batteria LP-E10 (p. 34).

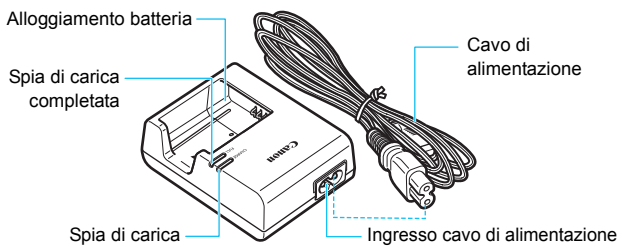





# Operazioni preliminari

In questo capitolo vengono descritte le procedure preliminari allo scatto e le funzioni di base della fotocamera.

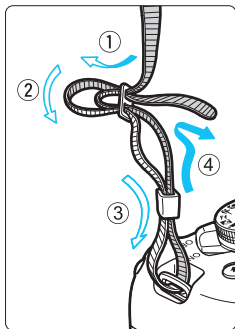

## Inserimento della cinghia

Inserire l'attacco della cinghia nell'apposito attacco con un movimento dal basso verso l'alto, quindi farla passare attraverso la fibbia come mostrato nella figura. Tirare la cinghia per tenderla e accertarsi che non scivoli fuori dalla fibbia.

- Il coperchio dell'oculare viene inserito nella cinghia (p. 271).

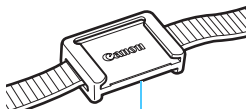

Coperchio dell'oculare

## Ricarica della batteria

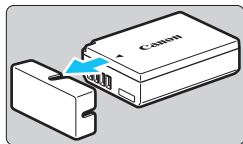

### 1 Rimuovere il coperchio di protezione.

- Rimuovere il coperchio di protezione fornito con la batteria.

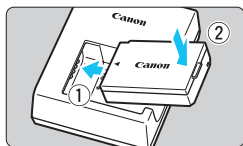

### 2 Inserire la batteria.

- Inserire la batteria nel carica batteria come illustrato nella figura.
- Per rimuovere la batteria, effettuare le operazioni della procedura sopra descritta nell'ordine inverso.

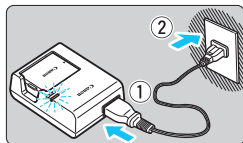

### 3 Ricaricare la batteria.

- Collegare il cavo di alimentazione al carica batteria e inserire la spina in una presa di corrente.
  - ▶ La ricarica si avvia e la spia di carica si illumina in arancione.
  - ▶ Al termine della ricarica della batteria, la spia di carica completata si illumina in verde.
- Sono necessarie circa 2 ore per ricaricare completamente una batteria completamente scarica a temperatura ambiente (23 °C). Il tempo necessario per ricaricare la batteria dipende dalla temperatura ambiente e dal livello di carica residuo della batteria.
  - Per motivi di sicurezza, la ricarica a basse temperature (da 6 °C a 10 °C) richiede più tempo (fino a 4 ore circa).



## Consigli sull'uso della batteria e del carica batteria

- **All'acquisto, la batteria non è completamente carica.**  
Caricare la batteria prima dell'uso.
  - **Ricaricare la batteria il giorno prima o il giorno stesso in cui si intende utilizzare la fotocamera.**  
Una batteria carica, anche se inutilizzata, nel tempo si scarica e si esaurisce.
  - **Una volta completata la ricarica, rimuovere la batteria e scollegare il carica batteria dalla presa di corrente.**
  - **Quando la fotocamera non viene utilizzata, rimuovere la batteria.**  
Se la batteria viene lasciata nella fotocamera per un lungo periodo, è possibile che venga rilasciata una piccola quantità di corrente che può incidere sulla durata della batteria. Conservare la batteria con il coperchio di protezione (fornito) inserito. La conservazione della batteria completamente carica può ridurne le prestazioni.
  - **Il carica batteria può essere usato anche in altri paesi.**  
Il carica batteria è compatibile con sorgenti di alimentazione da 100 V CA a 240 V CA a 50/60 Hz. Se necessario, utilizzare un adattatore specifico per il paese o la regione reperibile in commercio. Non collegare il carica batteria a trasformatori portatili per non rischiare di danneggiarlo.
  - **Se la batteria si esaurisce rapidamente anche dopo una ricarica completa, significa che ha raggiunto il termine della propria vita utile.**  
Acquistare una nuova batteria.
- Una volta scollegato il cavo del carica batteria, non toccare la presa (gli spinotti) per almeno 3 secondi.
  - Non caricare batterie diverse dalla batteria LP-E10.
  - La batteria LP-E10 è concepita esclusivamente per modelli Canon. Canon non si assume alcuna responsabilità per eventuali danni o malfunzionamenti derivanti dall'uso della batteria con un carica batteria non compatibile o con altri prodotti.

## Installazione e rimozione della batteria e della scheda

Inserire nella fotocamera una batteria LP-E10 completamente carica. Con la fotocamera è possibile utilizzare una memory card SD, SDHC o SDXC (venduta separatamente). Le immagini acquisite vengono registrate sulla scheda.

- ⚠ Verificare che l'interruttore di protezione da scrittura della scheda sia rivolto verso l'alto in modo che sia possibile scrivere ed eliminare i dati.**

### Installazione della batteria e della scheda

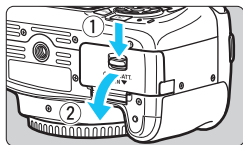

#### 1 Aprire il coperchio.

- Far scorrere la leva nella direzione indicata dalle frecce e aprire il coperchio.

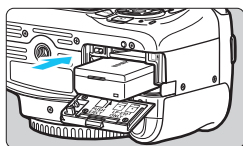

#### 2 Inserire la batteria.

- Inserire l'estremità con i contatti elettrici.
- Inserire la batteria finché non si blocca in posizione.

Interruttore di protezione da scrittura

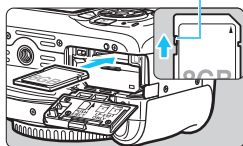

#### 3 Inserire la scheda.

- Inserire la scheda con il lato dell'etichetta rivolto verso il retro della fotocamera, come illustrato nella figura, e farla scattare in posizione.

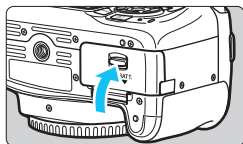



#### 4 Chiudere il coperchio.

- Spingere il coperchio fino ad avvertire uno scatto.
- Quando l'interruttore di accensione viene posizionato su <ON>, sul monitor LCD viene visualizzato il numero di scatti possibili.



Scatti possibili

 Una volta aperto il coperchio del vano batteria/slot della scheda, prestare attenzione a non aprirlo ulteriormente con forza per non rischiare di rompere il cardine.

-  • Il numero di scatti possibili dipende da vari fattori, tra cui lo spazio disponibile sulla scheda, la qualità di registrazione delle immagini e la sensibilità ISO.
- Per evitare di scattare senza una scheda inserita, impostare [ **1: Rilascio otturat. senza scheda**] su [Disattiva] (p. 184).

## Rimozione della batteria e della scheda

**1** Posizionare l'interruttore di accensione su <OFF> (p. 39).

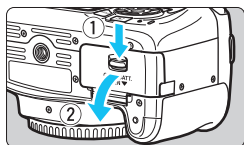

**2** Aprire il coperchio.

- Accertarsi che la spia di accesso sia spenta e aprire il coperchio.
- Se viene visualizzato [Registrazione...], chiudere il coperchio.

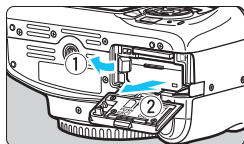

**3** Rimuovere la batteria.

- Premere la leva di blocco della batteria nella direzione indicata dalla freccia e rimuovere la batteria.
- Per evitare corto circuiti dei contatti elettrici, accertarsi di reinserire il coperchio protettivo in dotazione (p. 34) sulla batteria.

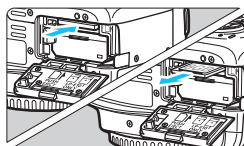

**4** Rimuovere la scheda.

- Spingere delicatamente la scheda e rilasciare per farla fuoriuscire.
- Estrarre la scheda.

**5** Chiudere il coperchio.

- Spingere il coperchio fino ad avvertire uno scatto.

- **Quando la spia di accesso è accesa o lampeggia, è in corso la scrittura, la lettura o l'eliminazione di immagini sulla scheda o un trasferimento di dati. Non aprire il coperchio dello slot della scheda o del vano batteria. Non compiere inoltre alcuna delle operazioni indicate di seguito se la spia di accesso è accesa o lampeggia. In caso contrario, i dati delle immagini, la scheda o la fotocamera potrebbero riportare danni.**
  - **Rimuovere la scheda.**
  - **Rimuovere la batteria.**
  - **Scuotere o sottoporre la fotocamera a urti.**
  - **Scollegare e collegare il cavo di alimentazione** (quando si utilizzano accessori per prese di corrente domestiche (venduti separatamente, p. 270)).
- Se la scheda contiene già immagini registrate, la numerazione potrebbe non iniziare da 0001 (p. 188).
- Se sul monitor LCD viene visualizzato un messaggio di errore riguardante la scheda, rimuovere e reinserire la scheda. Se l'errore persiste, utilizzare un'altra scheda.  
Se è possibile trasferire tutte le immagini della scheda su un computer, trasferire tutte le immagini e formattare la scheda con la fotocamera (p. 52). La scheda dovrebbe tornare a funzionare normalmente.
- Non toccare i contatti della scheda con le dita o oggetti metallici. Non esporre i contatti a polvere o acqua. Se i contatti si macchiano, potrebbero non funzionare più.
- Non è possibile utilizzare schede MultiMedia (MMC) (viene visualizzato un errore relativo alla scheda).

## Accensione

Se si accende la fotocamera e viene visualizzata la schermata di impostazione di Data/Ora/Fuso orario, vedere a pagina 41 per le istruzioni su come impostare Data/ora/fuso orario.

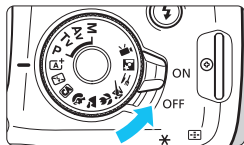

- <ON> : la fotocamera si accende.
- <OFF> : la fotocamera si spegne e non funziona. Impostarla in questa posizione quando non viene utilizzata.

### MENU Spegnimento automatico





- Per ridurre il consumo della batteria, la fotocamera si spegne automaticamente se rimane inutilizzata per circa 30 secondi. Per riaccenderla, premere il pulsante di scatto a metà (p. 47).
- È possibile modificare l'intervallo di spegnimento automatico con [**F1: Off automatico**] (p. 185).

 Se si posiziona l'interruttore di accensione su <OFF> mentre è in corso la registrazione di un'immagine sulla scheda, viene visualizzato il messaggio [**Registrazione...**] e la fotocamera si spegne al termine della registrazione.

## Indicatore livello di carica della batteria

Quando la fotocamera è accesa, il livello di carica della batteria viene indicato in uno dei quattro modi seguenti.



-  : livello di carica residua della batteria sufficiente.
-  : il livello di carica residua della batteria è basso ma è ancora possibile utilizzare la fotocamera.
-  : batteria in esaurimento. (Lampeggia)
-  : ricaricare la batteria.

## Numero di scatti possibili con lo scatto dal mirino

| Temperatura          | Temperatura ambiente (23 °C) | Basse temperature (0 °C) |
|----------------------|------------------------------|--------------------------|
| Senza flash          | Circa 600 scatti             | Circa 580 scatti         |
| Uso del flash al 50% | Circa 500 scatti             | Circa 410 scatti         |

- Le cifre sopra riportate si riferiscono a una batteria LP-E10 completamente carica, senza scatto Live View e agli standard di prova CIPA (Camera & Imaging Products Association).



- La carica della batteria si esaurisce più rapidamente se si utilizzano le seguenti funzioni:
  - Premendo il pulsante di scatto a metà per un periodo di tempo prolungato.
  - Attivando spesso la messa a fuoco automatica senza scattare una foto.
  - Utilizzando la funzione Image Stabilizer (Stabilizzatore d'immagine) dell'obiettivo.
  - Utilizzando di frequente il monitor LCD.
  - Utilizzando la funzione Wi-Fi.
- Il numero di scatti possibili può ridursi in base alle condizioni effettive in cui si eseguono gli scatti.
- Il funzionamento dell'obiettivo è alimentato dalla batteria della fotocamera. Alcuni obiettivi possono far esaurire più rapidamente la carica della batteria.
- Per conoscere il numero di scatti possibili utilizzando la funzione di scatto Live View, vedere a pagina 141.



## MENU Impostazione di data, ora e fuso orario

Alla prima accensione o se Data/ora/fuso orario sono stati azzerati, viene visualizzata la schermata di impostazione di Data/ora/fuso orario. Attenersi alla procedura indicata di seguito per impostare prima il fuso orario. Impostare sulla fotocamera il fuso orario dell'area in cui si vive. In questo modo, quando si viaggia, sarà sufficiente cambiare l'impostazione sul fuso orario della destinazione mentre data e ora verranno regolate automaticamente dalla fotocamera.

**Tenere presente che la Data/Ora aggiunta alle immagini registrate si basa su tale impostazione. Accertarsi di aver impostato data e ora corrette.**

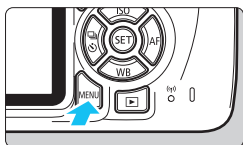

### 1 Visualizzare la schermata dei menu.

- Premere il pulsante <MENU> per visualizzare la schermata dei menu.



### 2 Nella scheda [F2], selezionare [Data/Ora/Zona].

- Premere i tasti <◀> <▶> per selezionare la scheda [F2].
- Premere i tasti <▲> <▼> per selezionare [Data/Ora/Zona], quindi premere <SET>.

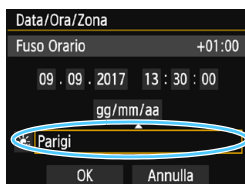

### 3 Impostare il fuso orario.

- [Londra] è l'impostazione predefinita.
- Premere i tasti <◀> <▶> per selezionare la casella del fuso orario.
- Premere <SET> fino a visualizzare <◀>.
- Premere i tasti <▲> <▼> per selezionare il fuso orario, quindi premere <SET> (consente di tornare a <◻>).



- La procedura per l'impostazione dei menu viene descritta nelle pagine 50-51.
- Al passo 3, l'ora visualizzata nella parte superiore destra dello schermo è la differenza di orario rispetto al tempo coordinato universale (UTC). Se il fuso orario della propria località non compare, impostare il fuso orario facendo riferimento alla differenza rispetto all'ora UTC.

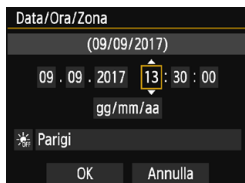

## 4 Impostare la data e l'ora.

- Premere i tasti <◀> <▶> per selezionare il numero.
- Premere <SET> fino a visualizzare <⏸>.
- Premere i tasti <▲> <▼> per impostare il numero, quindi premere <SET> (consente di tornare a <□>).

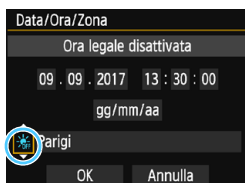

## 5 Impostare l'ora legale.

- Se necessario, impostare l'ora legale.
- Premere i tasti <◀> <▶> per selezionare [☀].
- Premere <SET> fino a visualizzare <⏸>.
- Premere i tasti <▲> <▼> per selezionare [☀], quindi premere <SET>.
- Impostando l'ora legale su [☀], l'orario impostato nel passo 4 viene spostato avanti di un'ora. Se [☀] è impostato, l'ora legale viene annullata e l'orario tornerà indietro di 1 ora.

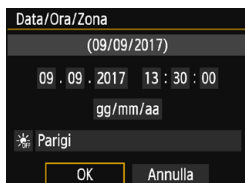

## 6 Uscire dall'impostazione.

- Premere i tasti <◀> <▶> per selezionare [OK], quindi premere <SET>.
- ▶ Data/ora/fuso orario e ora legale vengono impostati e il menu viene visualizzato nuovamente.

**!** L'impostazione di Data/ora/fuso orario può azzerarsi nei seguenti casi. Se ciò si verifica, impostare di nuovo Data/ora/fuso orario.

- Quando la fotocamera viene conservata senza la batteria.
- Quando la batteria della fotocamera esaurisce la carica.
- Quando la fotocamera viene esposta a temperature estremamente basse per lunghi periodi di tempo.

- L'impostazione di data/ora parte da quando si preme <SET> al passo 6.
- Dopo aver modificato il fuso orario, controllare che siano impostate la data e l'ora corrette.

## MENU Selezione della lingua dell'interfaccia

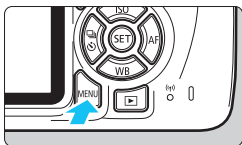

### 1 Visualizzare la schermata dei menu.

- Premere il pulsante <MENU> per visualizzare la schermata dei menu.



### 2 Nella scheda [F2] selezionare [Lingua].

- Premere i tasti <◀> <▶> per selezionare la scheda [F2].
- Premere i tasti <▲> <▼> per selezionare [Lingua], quindi premere <SET>.

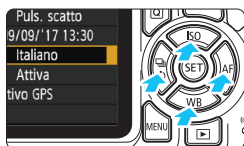

### 3 Impostare la lingua desiderata.

- Premere i tasti <▲> <▼> e <◀> <▶> per selezionare la lingua, quindi premere <SET>.
- ▶ La lingua dell'interfaccia viene modificata.

|            |          |         |
|------------|----------|---------|
| English    | Norsk    | Română  |
| Deutsch    | Svenska  | Türkçe  |
| Français   | Español  | العربية |
| Nederlands | Ελληνικά | हिन्दी  |
| Dansk      | Русский  | ภาษาไทย |
| Português  | Polski   | 简体中文    |
| Suomi      | Čeština  | 繁體中文    |
| Italiano   | Magyar   | 日本語     |
| Українська |          |         |

# Inserimento e rimozione di un obiettivo

Questa fotocamera è compatibile con tutti gli obiettivi Canon EF e EF-S.  
**Non è possibile utilizzare la fotocamera con obiettivi EF-M.**

## Inserimento di un obiettivo

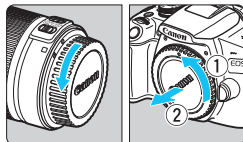

### 1 Rimuovere i coperchi.

- Rimuovere il copriobiettivo posteriore e il coperchio del corpo macchina ruotandoli nella direzione indicata dalle frecce.

Indicatore bianco

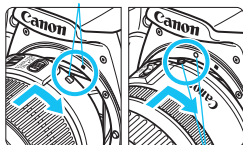

### 2 Montare l'obiettivo.

- Allineare l'indicatore bianco o rosso dell'obiettivo all'indicatore dello stesso colore sulla fotocamera. Ruotare l'obiettivo nella direzione indicata dalla freccia fino a farlo scattare in posizione.

Indicatore rosso

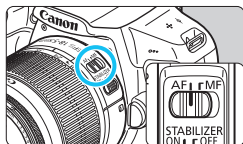

### 3 Impostare il selettore di modalità della messa a fuoco dell'obiettivo su <AF>.

- <AF> è l'acronimo di Auto Focus (messa a fuoco automatica).
- Se è posizionato su <MF> (messa a fuoco manuale), la messa a fuoco automatica non funziona.

### 4 Rimuovere il copriobiettivo anteriore.

#### Suggerimenti per evitare tracce e polvere

- Quando si cambia l'obiettivo, eseguire rapidamente l'operazione in un luogo il più possibile privo di polvere.
- Quando si ripone la fotocamera senza l'obiettivo, accertarsi di applicare il coperchio del corpo macchina alla fotocamera.
- Rimuovere la polvere presente sul coperchio del corpo macchina prima di applicarlo.

## Uso dello zoom

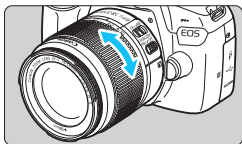

### Ruotare l'anello di zoom sull'obiettivo con le dita.

- Lo zoom deve essere impostato prima della messa a fuoco. Se si ruota l'anello di zoom dopo che il soggetto è stato messo a fuoco, la messa a fuoco potrebbe non essere precisa.

## Rimozione dell'obiettivo

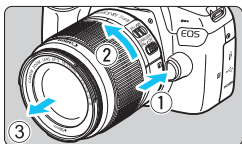

### Ruotare l'obiettivo nella direzione indicata dalla freccia tenendo premuto il pulsante di rilascio dell'obiettivo.

- Ruotare l'obiettivo finché non si blocca, quindi rimuoverlo.
- Inserire il copriobiettivo posteriore sull'obiettivo smontato.



- Non guardare direttamente il sole attraverso l'obiettivo per evitare possibili problemi alla vista.
- **Quando si monta o si rimuove un obiettivo, impostare l'interruttore di accensione della fotocamera su <OFF>.**
- Se la parte anteriore (anello di messa a fuoco) dell'obiettivo ruota durante la messa a fuoco automatica, non toccare la parte rotante.
- Se si adopera un obiettivo TS-E, alcune funzioni di decentramento e rotazione potrebbero essere limitate e potrebbe inoltre non essere possibile montare e smontare l'obiettivo.
- Se si utilizza un obiettivo TS-E e si esegue il decentramento o il basculaggio dell'obiettivo o si utilizza un tubo di prolunga, potrebbe non essere possibile ottenere l'esposizione standard o si potrebbe ottenere un'esposizione irregolare.



### Angolo di campo

Poiché le dimensioni del sensore di immagine sono inferiori a quelle delle pellicole da 35 mm, l'angolo di campo di un obiettivo montato sulla fotocamera equivale a quello di un obiettivo con una distanza focale pari a circa 1,6 volte quella indicata.

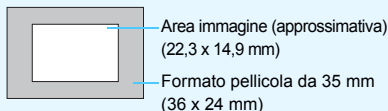

## Funzioni di base

### Regolazione della nitidezza del mirino

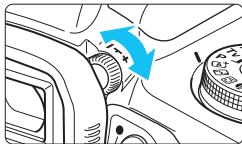

#### Ruotare la manopola per la correzione diottrica.

- Ruotare la manopola verso sinistra o destra fino a quando i punti AF (nove quadratini) visibili nel mirino non appaiono nitidi.
- Se risulta difficile ruotare la manopola, rimuovere l'oculare (p. 271).

 Se le immagini nel mirino non sono nitide anche dopo la correzione diottrica, si consiglia di inserire una lente di correzione diottrica serie E (venduta separatamente).

### Come impugnare la fotocamera

Per ottenere foto nitide, mantenere saldamente la fotocamera in modo da ridurne al minimo le vibrazioni.

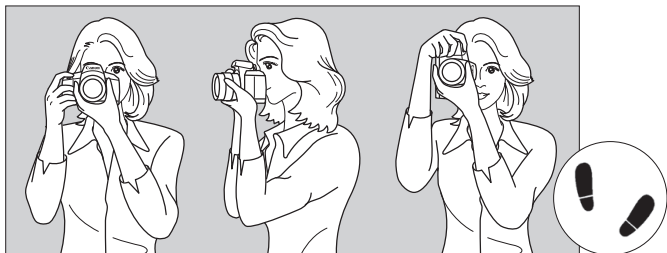

Scatto orizzontale

Scatto verticale

1. Impugnare saldamente la fotocamera con la mano destra.
2. Sorreggere la base dell'obiettivo con la mano sinistra.
3. Poggiare l'indice della mano destra sul pulsante di scatto.
4. Premere leggermente le braccia e i gomiti sulla parte anteriore del corpo.
5. Per mantenere una posizione stabile, mettere un piede in posizione leggermente più avanzata rispetto all'altro.
6. Avvicinare la fotocamera al viso e guardare attraverso il mirino.

 Per scattare osservando il monitor LCD, vedere a pagina 139.

## Pulsante di scatto

Il pulsante di scatto ha due posizioni: è possibile premere il pulsante di scatto a metà, quindi premerlo fino in fondo.

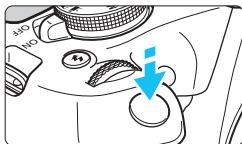

### Pressione a metà corsa

Consente di attivare la messa a fuoco automatica e la misurazione automatica dell'esposizione per impostare, rispettivamente, velocità dell'otturatore e apertura.

L'impostazione dell'esposizione (velocità dell'otturatore e apertura) viene visualizzata nel mirino (⊕4).

Mentre si tiene premuto il pulsante di scatto a metà corsa, il monitor LCD si spegne (p. 197).

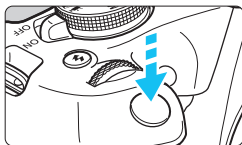

### Pressione fino in fondo

Consente di rilasciare l'otturatore e di scattare la foto.

## Blocco delle vibrazioni della fotocamera

Se si muove la fotocamera mentre la si tiene in mano al momento dell'esposizione, si generano vibrazioni della fotocamera che possono causare immagini sfocate. Per evitare le vibrazioni della fotocamera, seguire questi accorgimenti:

- Impugnare saldamente la fotocamera come illustrato nella pagina precedente.
- Premere a metà il pulsante di scatto per eseguire la messa a fuoco automatica, quindi lentamente premere completamente il pulsante di scatto.



- Se si preme il pulsante di scatto fino in fondo senza averlo prima premuto a metà (oppure se lo si preme a metà e, immediatamente dopo, fino in fondo), la fotocamera attenderà un istante prima di scattare la foto.
- Anche durante la visualizzazione dei menu e la registrazione o la riproduzione delle immagini, è possibile ripristinare istantaneamente la condizione in cui la fotocamera è pronta per scattare una foto premendo il pulsante di scatto a metà.

## **Q** Controllo rapido delle funzioni di scatto

È possibile selezionare e impostare direttamente le funzioni di scatto visualizzate sul monitor LCD. Questa funzionalità viene chiamata Controllo rapido.



### **1** Premere il pulsante <Q>.

- ▶ Viene visualizzato lo schermo di controllo rapido (⌚10).

### **2** Impostare la funzione desiderata.

- Premere i tasti a croce <⬆️> per selezionare una funzione.
- ▶ Vengono visualizzate le impostazioni della funzione selezionata e la Guida funzioni (p. 55).
- Ruotare la ghiera <🌀> per modificare l'impostazione.
- È inoltre possibile selezionare la funzione desiderata in un elenco e premere <SET>.

#### **Modalità zona base**

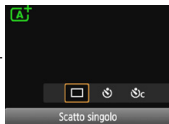

#### **Modalità della zona creativa**

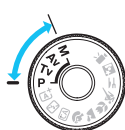

### **3** Scattare la foto.

- Premere completamente il pulsante di scatto per scattare la foto.
- ▶ Viene visualizzata l'immagine acquisita.

 Per le funzioni che è possibile impostare nelle modalità zona base e la rispettiva procedura di impostazione, vedere a pagina 74.



## Esempio di schermo controllo rapido

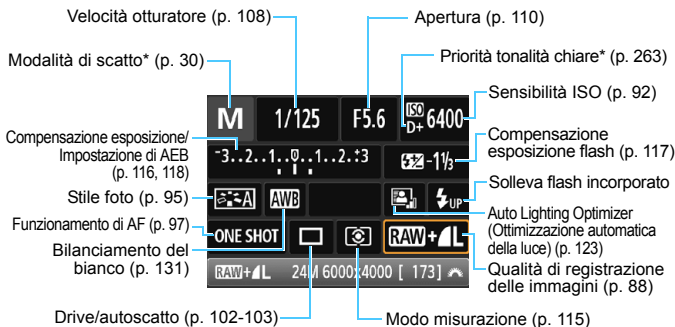

- Le funzioni contrassegnate con un asterisco \* non possono essere impostate con la funzionalità Controllo rapido.
- Quando si seleziona <⚡UP> e si preme <SET>, il flash incorporato si solleva.

## Schermata di impostazione delle funzioni



- Selezionare la funzione desiderata e premere <SET>. Viene visualizzata la schermata di impostazione delle funzioni.
- Premere i tasti <◀> <▶> o ruotare la ghiera <🌀> per modificare alcune delle impostazioni. Alcune funzioni, inoltre, possono essere impostate con il pulsante <DISP>.
- Premere <SET> per finalizzare l'impostazione e tornare allo schermo controllo rapido.

## MENU Funzioni dei menu

Varie impostazioni possono essere configurate con i menu, ad esempio la qualità di registrazione delle immagini, date e ora, ecc.

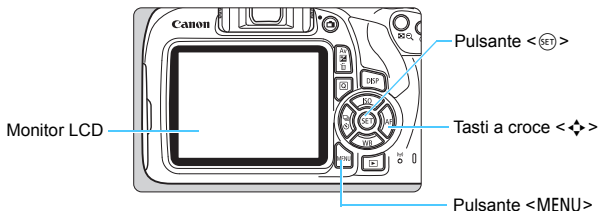

### Schermata dei menu

Le schede e le voci di menu visualizzate dipendono dalla modalità di scatto selezionata.

#### Modalità zona base



#### Modalità di ripresa del filmato



#### Modalità della zona creativa

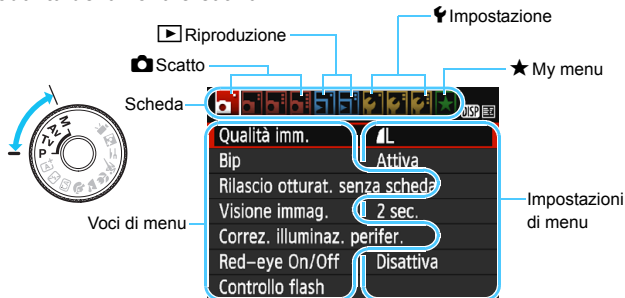

## Procedura per l'impostazione dei menu

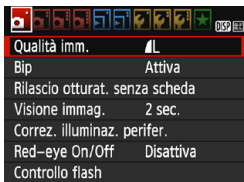

### 1 Visualizzare la schermata dei menu.

- Premere il pulsante <MENU> per visualizzare la schermata dei menu.

### 2 Selezionare una scheda.

- Premere i tasti a croce <◀> <▶> per selezionare una scheda (gruppo di funzioni).
- Ad esempio, in questo manuale, "la scheda [📷3]" si riferisce alla schermata visualizzata quando si seleziona la terza scheda 📷 (Scatto) da sinistra [📷].

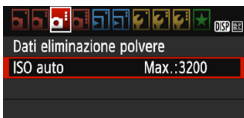

### 3 Selezionare la voce desiderata.

- Premere i tasti a croce <▲> <▼> per selezionare l'opzione, quindi premere <SET>.



### 4 Selezionare l'impostazione.

- Premere i tasti a croce <▲> <▼> o <◀> <▶> per selezionare l'impostazione desiderata. Alcune impostazioni vengono selezionate tramite i tasti <▲> e <▼>, mentre altre tramite i tasti <◀> e <▶>.
- L'impostazione selezionata viene indicata in blu.

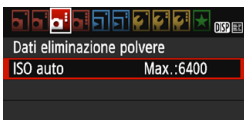

### 5 Selezionare l'impostazione desiderata.

- Premere <SET> per impostare il parametro prescelto.

### 6 Uscire dall'impostazione.

- Premere il pulsante <MENU> per tornare allo schermo delle impostazioni delle funzioni di scatto.



- Al passo 2, è anche possibile ruotare la ghiera <🔘> per selezionare una scheda di menu.
- La spiegazione delle funzioni di menu riportata di seguito presuppone che sia stato premuto il pulsante <MENU> per visualizzare la schermata dei menu.
- Per annullare l'operazione, premere il pulsante <MENU>.
- Per informazioni dettagliate su ciascuna voce di menu, vedere pagina 280.

## MENU Formattazione della scheda

Se la scheda è nuova o è stata precedentemente formattata con un'altra fotocamera o un computer, formattare la scheda con la fotocamera in uso.

**!** Al termine della formattazione, tutte le immagini e i dati presenti nella scheda vengono eliminati, incluse le immagini protette. Prima di attivare questa funzione, si consiglia quindi di controllare che la scheda non contenga dati utili. Prima di formattare la scheda, accertarsi di trasferire le immagini su un computer o altro dispositivo.



### 1 Selezionare [Formatta card].

- Nella scheda [**1**], selezionare [**Formatta card**], quindi premere **< (SET) >**.

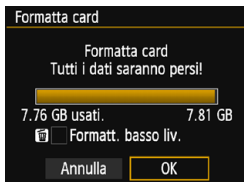

### 2 Formattare la scheda.

- Selezionare [**OK**], quindi premere **< (SET) >**.
- ▶ La scheda viene formattata.
- ▶ Al termine dell'operazione, viene visualizzato nuovamente il menu.

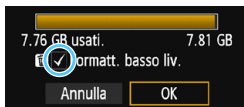

- Per la formattazione a basso livello, premere il pulsante **< (trash) >** per aggiungere un segno di spunta [**✓**] accanto a [**Formatt. basso liv.**], quindi selezionare [**OK**].



## La scheda va formattata nei seguenti casi:

- La scheda è nuova.
- La scheda è stata formattata su un'altra fotocamera o un computer.
- La scheda è piena di immagini o dati.
- Viene visualizzato un errore relativo alla scheda (p. 298).

### Formattazione a basso livello

- Eseguire una formattazione a basso livello se la velocità di registrazione o di lettura della scheda è lenta o se si desidera eliminare completamente i dati memorizzati sulla scheda.
- Poiché la formattazione a basso livello formatta il contenuto di tutti i settori registrabili della scheda, tale operazione richiede più tempo rispetto a una formattazione normale.
- È possibile interrompere tale operazione selezionando **[Annulla]**. Anche in tal caso, la formattazione normale sarà già stata completata e sarà possibile utilizzare normalmente la scheda.



Una volta formattata la scheda o eliminati i dati, risulteranno modificate solo le informazioni relative alla gestione dei file, mentre i dati effettivi non verranno completamente eliminati. Tenere presente quanto detto se si desidera vendere o smaltire la scheda. Prima di gettare via la scheda, eseguire una formattazione a basso livello o distruggere fisicamente la scheda per impedire un'eventuale sottrazione dei dati personali.



- La capacità della scheda visualizzata sulla schermata di formattazione potrebbe essere inferiore rispetto a quella indicata sulla scheda.
- Questo dispositivo include la tecnologia exFAT concessa in licenza da Microsoft.

# Visualizzazioni disponibili sul monitor LCD

Il monitor LCD è in grado di visualizzare la schermata delle impostazioni di scatto, la schermata dei menu, le immagini acquisite, ecc.

## Impostazioni delle funzioni di scatto

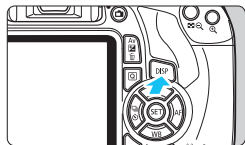

- Quando si accende la fotocamera, vengono visualizzate le impostazioni di scatto.
- Quando si preme il pulsante di scatto a metà corsa, il display si spegne. Quando si rilascia il pulsante di scatto, il display si accende.
- È inoltre possibile spegnere il display premendo il pulsante <DISP>. Premere nuovamente il pulsante per accendere il display.

## Funzioni del menu

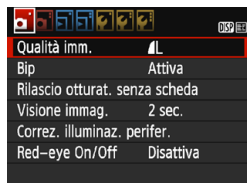

- Viene visualizzata quando si preme il pulsante <MENU>. Premere nuovamente il pulsante per tornare alla schermata delle impostazioni di scatto.

## Immagine acquisita



- Viene visualizzata quando si preme il pulsante <▶>. Premere nuovamente il pulsante per tornare alla schermata delle impostazioni di scatto.

- È possibile impostare [☛2: Pu. LCD off/on] in modo che la visualizzazione delle impostazioni di scatto non si attivi e disattivi di continuo (p. 197).
- Anche quando viene visualizzata la schermata dei menu o delle immagini acquisite, premendo il pulsante di scatto sarà possibile scattare immediatamente.

# Guida funzioni

La Guida funzioni compare quando si cambia modalità di scatto o si imposta una funzione di scatto, lo scatto Live View, la ripresa di filmati o il Controllo rapido per la riproduzione e mostra una breve descrizione della modalità, la funzione o l'opzione selezionata. Viene visualizzata una descrizione quando si seleziona una funzione o un'opzione con la funzionalità Controllo rapido. La Guida funzioni viene disattivata quando si procede a un'altra operazione.

## ● Modalità di scatto (esempio)

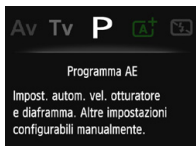
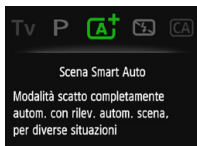

## ● Controllo rapido (esempio)

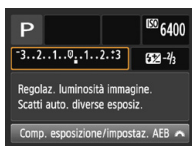

Impostazioni di scatto

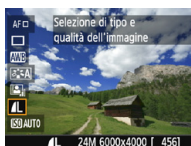

Scatto Live View



Riproduzione

## MENU Disattivazione della Guida funzioni



### Selezionare [Guida funzioni].

- Nella scheda [F2], selezionare [Guida funzioni], quindi premere <SET>.
- Selezionare [Disattiva], quindi premere <SET>.





# 2

## Informazioni di base sullo scatto e sulla riproduzione delle immagini

In questo capitolo vengono descritte le modalità Zona base presenti sulla ghiera di selezione per ottenere risultati ottimali e la procedura per la riproduzione delle immagini.

Utilizzando le modalità zona base, è sufficiente inquadrare e scattare mentre la fotocamera imposta automaticamente tutti i valori (p. 75, 276). Inoltre, per evitare di ottenere foto difettose a causa di operazioni non eseguite correttamente, non è possibile modificare le funzioni di scatto avanzate.

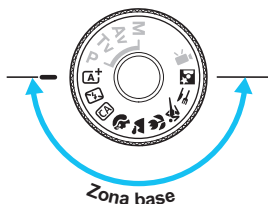

### **Auto Lighting Optimizer (Ottimizzazione automatica della luce)**

Nelle modalità zona base, si attiva la funzione Auto Lighting Optimizer (Ottimizzazione automatica della luce) (p. 123) che regola automaticamente l'immagine al fine di ottenere contrasto e luminosità ottimali. La funzione è attiva per impostazione predefinita anche nelle modalità della zona creativa.

## **[A<sup>+</sup>]** Scatto in automatico (Scena Smart Auto)

<[A<sup>+</sup>]> è una modalità completamente automatica. La fotocamera analizza la scena e configura automaticamente le impostazioni più adatte. Inoltre regola automaticamente la messa a fuoco rilevando se il soggetto è fermo o si sta muovendo (p. 61).

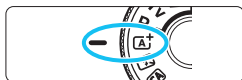

Punto AF

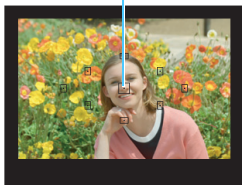

**1** Impostare la ghiera di selezione su <[A<sup>+</sup>]>.

**2** Posizionare un punto AF qualsiasi sul soggetto.

- Tutti i punti AF vengono utilizzati per la messa a fuoco e la fotocamera mette normalmente a fuoco l'oggetto più vicino.
- Posizionando il punto AF centrale sul soggetto, la messa a fuoco viene eseguita più facilmente.

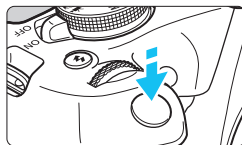

**3** Mettere a fuoco il soggetto.

- Premere il pulsante di scatto a metà. L'anello di messa a fuoco ruota per mettere a fuoco.
- ▶ Il punto all'interno del punto AF che sta raggiungendo la messa a fuoco lampeggia per alcuni istanti in rosso. Contemporaneamente, viene emesso un segnale acustico e si accende l'indicatore di messa a fuoco <●> nel mirino.
- ▶ Se necessario, il flash incorporato si solleva automaticamente.



Indicatore di messa a fuoco



## 4 Scattare la foto.

- Premere completamente il pulsante di scatto per scattare la foto.
- ▶ L'immagine acquisita viene visualizzata sul monitor LCD per 2 secondi circa.
- Al termine degli scatti, richiudere il flash incorporato spingendolo con le dita.



Nella modalità <**A+**> i colori appaiono più intensi negli scatti che ritraggono la natura, gli ambienti esterni e i tramonti. Se non si riesce a ottenere le tonalità di colore desiderate, passare a una modalità della zona creativa, selezionare uno stile foto diverso da <**SC-A**> e scattare un'altra foto (p. 95).

## ? Domande frequenti

- **L'indicatore di messa a fuoco <●> lampeggia e la messa a fuoco non viene raggiunta.**  
 Posizionare il punto AF su un'area con un adeguato contrasto, quindi premere il pulsante di scatto a metà (p. 47). Se si è troppo vicini al soggetto, allontanarsi e riprovare.
- **Più punti AF lampeggiano simultaneamente.**  
 Ciò indica che tutti questi punti AF hanno raggiunto la messa a fuoco. Quando lampeggia anche il punto AF che copre il soggetto desiderato, scattare la foto.
- **Viene emesso un lieve segnale acustico (l'indicatore di messa a fuoco <●> non si accende).**  
 Ciò indica che la fotocamera effettua costantemente la messa a fuoco su un soggetto in movimento (l'indicatore di messa a fuoco <●> non si accende). È possibile scattare foto nitide di soggetti in movimento.  
 Tenere presente che in questo caso il blocco della messa a fuoco (p. 61) non funziona.
- **Anche se si preme il pulsante di scatto a metà, il soggetto non viene messo a fuoco.**  
 Se il selettore di modalità della messa a fuoco dell'obiettivo è impostato su <**MF**> (messa a fuoco manuale), impostarlo su <**AF**> (messa a fuoco automatica).

- **Il flash scatta sebbene sia presente la luce diurna.**

Se un soggetto è in controluce, il flash potrebbe scattare per ridurre le ombre scure sul soggetto. Per impedire al flash di scattare, utilizzare la modalità Flash spento (p. 63). A parte l'impostazione del flash, la fotocamera utilizzerà le stesse impostazioni di < **A<sup>+</sup>** >.

- **Il flash è scattato e la foto risultante è eccessivamente chiara.**

Allontanarsi dal soggetto e scattare. Quando si scattano foto con il flash e il soggetto è troppo vicino alla fotocamera, la foto potrebbe risultare eccessivamente chiara (sovraesposta).

- **In condizioni di luce insufficiente, il flash incorporato emette una serie di brevi lampi.**

Se si preme il pulsante di scatto a metà, il flash incorporato potrebbe emettere una serie di brevi lampi per facilitare la messa a fuoco automatica. Questa funzione viene chiamata luce ausiliaria AF e ha una copertura effettiva di circa 4 metri.

- **In una foto scatta con il flash, la parte inferiore della foto risulta scura in modo innaturale.**

L'ombra proiettata dal barilotto dell'obiettivo è stata acquisita nell'immagine perché il soggetto era troppo vicino alla fotocamera. Allontanarsi dal soggetto e scattare. Se sull'obiettivo è inserito un paraluce, rimuoverlo prima di scattare la foto con il flash.

## Tecniche automatiche (Scena Smart Auto)

### Correzione dell'inquadratura



In base alla scena, posizionare il soggetto verso sinistra o destra per creare uno sfondo bilanciato e una buona prospettiva.

Nella modalità  $\langle \text{AF}^+ \rangle$ , premendo il pulsante di scatto a metà per mettere a fuoco un soggetto immobile, la messa a fuoco viene bloccata sul soggetto. Correggere l'inquadratura tenendo premuto il pulsante di scatto a metà corsa, quindi premere completamente il pulsante di scatto per scattare la foto. Questa funzione è denominata "blocco della messa a fuoco" ed è disponibile anche in altre modalità zona base (ad eccezione di  $\langle \text{M} \rangle$ ).

### Foto di soggetti in movimento



Nella modalità  $\langle \text{AF}^+ \rangle$ , se il soggetto si muove (ossia la sua distanza dalla fotocamera varia) durante o dopo la messa a fuoco, si attiva la modalità AF AI Servo, che consente di mantenere costantemente a fuoco il soggetto (viene emesso un lieve segnale acustico). Fino a quando si tiene il punto AF sul soggetto col pulsante di scatto premuto a metà corsa, la messa a fuoco viene mantenuta. Quando si desidera scattare la foto, premere completamente il pulsante di scatto.

## Scatto Live View

È possibile scattare mentre si visualizza l'immagine sul monitor LCD. Questa funzione è denominata "scatto Live View". Per ulteriori informazioni, vedere a pagina 139.



### 1 Visualizzazione dell'immagine Live View sul monitor LCD.

- Premere il pulsante <>.
- ▶ Sul monitor LCD viene visualizzata l'immagine Live View.



### 2 Mettere a fuoco il soggetto.

- Posizionare il punto AF centrale <> sul soggetto.
- Premere il pulsante di scatto a metà per eseguire la messa a fuoco.
- ▶ Una volta eseguita la messa a fuoco, il punto AF diventa verde e viene emesso un segnale acustico.
- ▶ Se necessario, il flash incorporato si solleva automaticamente.

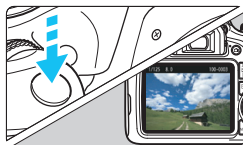

### 3 Scattare la foto.

- Premere completamente il pulsante di scatto.
- ▶ La foto viene scattata e l'immagine acquisita viene visualizzata sul monitor LCD.
- ▶ Al termine della riproduzione dell'immagine, la fotocamera torna automaticamente alla funzione di scatto Live View.
- Premere il pulsante <> per uscire dalla modalità di scatto Live View.

## Disattivazione del flash

La fotocamera analizza la scena e configura automaticamente le impostazioni più adatte. Nei luoghi in cui è proibito usare il flash, ad esempio in un museo o in un acquario, attivare la modalità <  > (Flash spento). Questa modalità è consigliata anche per catturare l'atmosfera particolare di una scena, ad esempio delle scene a lume di candela.

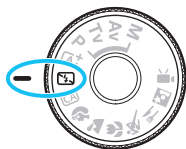

## Consigli per lo scatto

- **Evitare vibrazioni della fotocamera se il numero visualizzato (velocità otturatore) nel mirino lampeggia.**  
In condizioni di luce insufficiente, quando la fotocamera è maggiormente soggetta a vibrazioni, l'indicazione della velocità dell'otturatore del mirino lampeggia. Tenere ferma la fotocamera o utilizzare un treppiede. Quando si utilizza un obiettivo zoom, utilizzare un grandangolo per ridurre l'effetto sfocato dovuto alle vibrazioni della fotocamera, anche se si tiene la fotocamera in mano.
- **Quando si scattano ritratti**  
In condizioni di scarsa illuminazione, indicare al soggetto di restare fermo finché non viene scattata la foto. Se il soggetto si muove durante lo scatto, potrebbe apparire sfocato nella foto.

## **CA** Scatto creativo automatico

In modalità **<CA>** è possibile modificare facilmente la profondità di campo, la modalità drive/autoscatto e lo scatto del flash. È anche possibile scattare scegliendo il tipo di atmosfera che desidera creare nelle immagini. Le impostazioni predefinite sono le stesse della modalità **<A+>**.

\* CA è l'acronimo di Creativa automatica.



**1** Impostare la ghiera di selezione su **<CA>**.

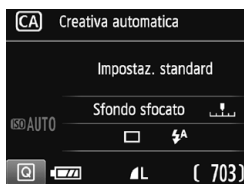

**2** Premere il pulsante **<Q>** (10).

- ▶ Viene visualizzata la schermata Controllo rapido.



**3** Impostare la funzione desiderata.

- Premere i tasti a croce **<+>** per selezionare una funzione.
- ▶ Vengono visualizzate le impostazioni della funzione selezionata e la Guida funzioni (p. 55).
- Per la procedura di impostazione e i dettagli di ciascuna funzione, vedere le pagine 65-66.

**4** Scattare la foto.

- Premere completamente il pulsante di scatto per scattare la foto.



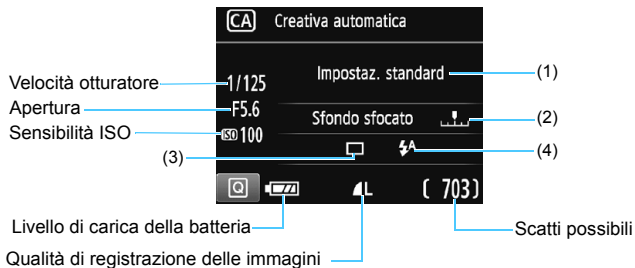

**Premendo il pulsante  $\langle \text{Q} \rangle$ , è possibile configurare le seguenti impostazioni:**

### (1) Ambiente di scatto

È anche possibile scattare scegliendo il tipo di atmosfera che si desidera creare nelle immagini. Premere i tasti  $\langle \blacktriangleleft \rangle \langle \blacktriangleright \rangle$  o ruotare la ghiera  $\langle \text{G} \rangle$  per selezionare l'ambiente. È anche possibile selezionare l'opzione desiderata in un elenco premendo  $\langle \text{SET} \rangle$ . Per ulteriori informazioni, vedere a pagina 76.

### (2) Effetto sfocato/nitido dello sfondo



Se l'indicatore regolabile viene spostato verso sinistra, lo sfondo apparirà più sfocato. Se viene spostato verso destra, lo sfondo apparirà più a fuoco. Se si desidera applicare un effetto sfocato allo sfondo, vedere "Ritratti" a pagina 67. Premere i tasti  $\langle \blacktriangleleft \rangle \langle \blacktriangleright \rangle$  o ruotare la ghiera  $\langle \text{G} \rangle$  per selezionare il grado di sfocatura.

A seconda dell'obiettivo e delle condizioni di scatto, lo sfondo potrebbe non risultare molto sfocato.

Questa funzione non può essere impostata se si utilizza il flash.

L'impostazione non viene inoltre applicata se si seleziona  $\langle \text{Flash} \rangle$  e il flash viene attivato.

**(3) Drive/autoscatto:** premere <SET> e impostare con i tasti <◀> <▶> o con la ghiera <☀>.

<□> **Scatto singolo:** viene scattata una sola immagine alla volta.

<📷> **Scatto continuo:** quando si tiene premuto completamente il pulsante di scatto, le foto vengono scattate di continuo. È possibile eseguire fino a circa 3 scatti al secondo.

<🕒> **Autoscatto: 10 sec.:** la foto viene scattata 10 secondi dopo aver premuto il pulsante di scatto.



<🕒c> **Autoscatto: Continuo:** premere i tasti <▲> <▼> per impostare il numero di scatti multipli (da 2 a 10) da eseguire con l'autoscatto. 10 secondi dopo aver premuto il pulsante di scatto, viene effettuato il numero di scatti consecutivi specificato.

**(4) Scatto flash incorporato:** premere <SET> e impostare con i tasti <◀> <▶> o la ghiera <☀>.

<⚡> **Flash incorporato auto:** il flash si attiva automaticamente quando le condizioni lo richiedono.

<⚡> **Flash incorporato on:** il flash è sempre attivo.

<🔌> **Flash incorporato off:** il flash è disattivato.

-  ● Se si utilizza l'autoscatto, vedere le note  a pagina 103 per lo scatto.
- Quando si utilizza <🔌>, vedere "Disattivazione del flash" a pagina 63.

## Ritratti

La modalità <> (Ritratto) consente di sfocare lo sfondo per dare maggiore risalto al soggetto inquadrato. Inoltre, rende i toni dell'incarnato e l'aspetto dei capelli più sfumati.

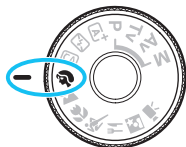

### Consigli per lo scatto

- **Selezionare la posizione in cui la distanza tra il soggetto e lo sfondo è massima.**  
Maggiore è la distanza tra il soggetto e lo sfondo, più sfocato apparirà lo sfondo. Il soggetto risalta meglio su uno sfondo scuro uniforme.
- **Utilizzare un teleobiettivo.**  
Se si dispone di un obiettivo zoom, utilizzare il valore massimo di teleobiettivo per restringere l'inquadratura sul busto del soggetto. Avvicinarsi, se necessario.
- **Mettere a fuoco il viso.**  
Controllare che il punto AF che si trova sul viso si illumini. Per le macro del viso, mettere a fuoco gli occhi.



- Se si tiene premuto il pulsante di scatto, è possibile scattare in continuo (max. 3 scatti/sec. circa) per acquisire i cambiamenti nella posa e nell'espressione del volto del soggetto.
- Se necessario, il flash incorporato si attiva automaticamente.

## Paesaggi

La modalità <> (Paesaggio) consente di riprendere scenari panoramici o includere nella messa a fuoco soggetti sia vicini che lontani. Consente di ottenere tonalità di blu e verde vivide e immagini estremamente nitide e luminose.

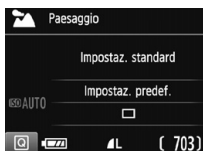
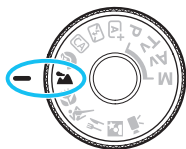



## Consigli per lo scatto

### ● Con un obiettivo zoom, utilizzare il grandangolo.

Quando si utilizza il valore massimo di grandangolo di un obiettivo zoom, la messa a fuoco di oggetti vicini e lontani risulta migliore rispetto al valore massimo di teleobiettivo e aggiunge ampiezza ai paesaggi.

### ● Quando si effettuano scatti notturni.

Poiché il flash incorporato viene disattivato, questa modalità <> è adatta anche per gli scatti notturni. Utilizzare un treppiede per evitare vibrazioni della fotocamera.

Se si desidera fotografare una persona con uno scatto notturno, posizionare la ghiera di selezione su <> (Ritratto notturno) e utilizzare un treppiede (p. 72).



- Il flash incorporato non scatta nemmeno se la scena si trova in controluce o è scarsamente illuminata.
- Se si utilizza uno Speedlite esterno, lo Speedlite viene attivato.

## Macro

Quando si desidera fotografare fiori o piccoli oggetti a distanza ravvicinata, utilizzare la modalità  (Macro). Per ingrandire piccoli oggetti, utilizzare un obiettivo macro (venduto separatamente).

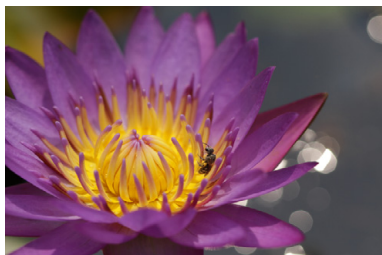
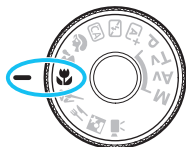



### Consigli per lo scatto

- **Utilizzare uno sfondo semplice.**

Uno sfondo semplice fa risaltare meglio gli oggetti piccoli, ad esempio i fiori.

- **Avvicinarsi quanto più possibile al soggetto.**

Controllare la distanza di messa a fuoco minima consentita dall'obiettivo. Alcuni obiettivi riportano un'indicazione, ad esempio **<MACRO 0.25m/0.8ft>**. La distanza di messa a fuoco minima dell'obiettivo viene misurata dal simbolo  (piano focale) in alto sulla fotocamera al soggetto. Se il soggetto è troppo vicino, l'indicatore di messa a fuoco  lampeggia.

Se si usa il flash e la parte inferiore della foto risulta insolitamente scura, allontanarsi dal soggetto e riprovare.

- **Con un obiettivo zoom, utilizzare il valore massimo di teleobiettivo.**

Se si dispone di un obiettivo zoom, l'utilizzo del valore massimo di teleobiettivo consente di ingrandire il soggetto.



Se necessario, il flash incorporato si attiva automaticamente.

## Foto di soggetti in movimento

Utilizzare la modalità < > (Sport) per fotografare un soggetto in movimento, ad esempio una persona che corre o un veicolo in transito.

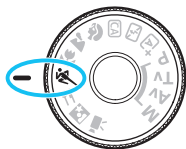

### Consigli per lo scatto

#### ● **Utilizzare un teleobiettivo.**

Per scattare da lunghe distanze si consiglia l'uso di un teleobiettivo.

#### ● **Utilizzare il punto AF centrale per mettere a fuoco.**

Posizionare il punto AF centrale sul soggetto, quindi premere il pulsante di scatto a metà per eseguire la messa a fuoco automatica. Durante la messa a fuoco automatica, viene emesso un lieve segnale acustico. Se non è possibile raggiungere la messa a fuoco, l'indicatore di messa a fuoco < > lampeggia.

Quando si desidera scattare la foto, premere completamente il pulsante di scatto. Se si tiene premuto il pulsante di scatto, è possibile scattare in continuo (max. 3 scatti/sec. circa) mantenendo la messa a fuoco automatica per acquisire i cambiamenti nel movimento del soggetto.

- Il flash incorporato non scatta nemmeno se la scena si trova in controluce o è scarsamente illuminata.
- In condizioni di luce insufficiente quando la fotocamera è maggiormente soggetta a vibrazioni, l'indicazione della velocità dell'otturatore del mirino lampeggia in basso a sinistra. Tenere ferma la fotocamera e scattare.
- Se si utilizza uno Speedlite esterno, lo Speedlite viene attivato.

## Fork Foto Food

Quando si fotografano alimenti, utilizzare <🍴> (Food). La foto apparirà luminosa e invogliante. Inoltre, a seconda della sorgente di luce, la tonalità rossastra verrà eliminata dalla foto scattate in ambienti con luce al tungsteno, ecc.

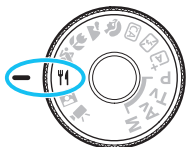

### 💡 Consigli per lo scatto

- **Cambiare la tonalità colore.**

È possibile modificare l'impostazione [Tonalità colore]. Per aumentare la tonalità rossastra degli alimenti, impostarla verso [Caldo]. Impostarla verso [Freddo] se il rosso diventa troppo acceso.

- **Evitare l'uso del flash.**

Se si usa il flash, la luce potrebbe riflettersi sul piatto o gli alimenti e creare ombre innaturali. <📷> (Flash incorporato off) è attivo per impostazione predefinita. Cercare di impedire alla fotocamera di vibrare quando si scatta in condizioni di scarsa illuminazione.



- Poiché questa modalità permette di scattare foto di alimenti con tonalità colore invoglianti, i soggetti umani potrebbero essere ritratti con una tonalità dell'incarnato non adatta.
- La dominante calda dei soggetti potrebbe sbiadire.
- Se ci sono più sorgenti di luce sullo schermo, è possibile che la dominante calda dell'immagine non venga diminuita.
- Se si usa il flash, [Tonalità colore] passa all'impostazione predefinita.

## Ritratti notturni

Per scattare foto di persone di notte e ottenere uno scenario notturno naturale sullo sfondo, utilizzare la modalità  (Ritratto notturno). Si consiglia di utilizzare un treppiede.

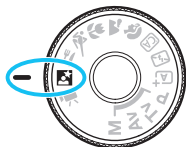

### Consigli per lo scatto

- **Utilizzare un obiettivo grandangolare e un treppiede.**

Quando si utilizza un obiettivo zoom, utilizzare il grandangolo per ottenere una vista notturna panoramica. Inoltre, utilizzare un treppiede per evitare vibrazioni della fotocamera.

- **Controllare la luminosità del soggetto.**

In condizioni di luce insufficiente, il flash incorporato viene attivato automaticamente per ottenere una buona esposizione del soggetto. Si consiglia di riprodurre l'immagine dopo lo scatto per controllarne la luminosità. Se il soggetto appare scuro, avvicinarsi ed eseguire un nuovo scatto.

- **Inoltre, scattare con la modalità  (Scena Smart Auto).**

Poiché con gli scatti notturni la fotocamera è maggiormente soggetta a vibrazioni, si consiglia anche di scattare con la modalità .





Durante lo scatto Live View, potrebbe essere difficile mettere a fuoco i punti luminosi che compaiono, ad esempio, in una scena notturna. In tal caso, si consiglia di impostare il metodo AF su **[Mod. veloce]** e scattare. Se la messa a fuoco risulta ancora problematica, impostare il selettore di modalità della messa a fuoco su **<MF>** ed eseguirla manualmente.



- Invitare il soggetto a restare immobile anche dopo lo scatto del flash.
- Se si utilizza l'autoscatto e il flash contemporaneamente, la spia dell'autoscatto si illuminerà qualche istante dopo aver scattato la foto.

## **Controllo rapido**

Nelle modalità zona base, quando vengono visualizzate le impostazioni delle funzioni di scatto, è possibile premere il pulsante **<Q>** per visualizzare lo schermo di controllo rapido e impostare le funzioni mostrate nella tabella della pagina successiva.

Esempio: modalità Ritratto

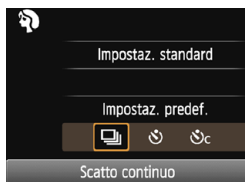

### **1** Impostare la ghiera di selezione su una modalità zona base.

### **2** Premere il pulsante **<Q>** (10).

- ▶ Viene visualizzata la schermata Controllo rapido.

### **3** Impostare la funzione desiderata.

- Premere i tasti a croce **<⬆>** per selezionare una funzione. (questo passaggio non è necessario in modalità **A<sup>+</sup>/M**).
- ▶ Vengono visualizzate le impostazioni della funzione selezionata e la Guida funzioni (p. 55).
- Premere i tasti **<◀>** **<▶>** o ruotare la ghiera **<⚙>** per modificare alcune delle impostazioni.
- È inoltre possibile selezionare la funzione desiderata in un elenco e premere **<SET>**.

## Funzioni impostabili nelle modalità zona base

● : impostazione predefinita ○ : selezionabile dall'utente □ : non selezionabile

| Funzione                                       |   |   |   |   |   |   |   |   |   |   |
|--|---|---|---|---|---|---|---|---|---|---|
| Drive/<br>autoscatto<br>(p. 102-103)           | <input type="checkbox"/> : Scatto singolo | ● | ● | ● |   | ● | ● |   | ● | ● |
|  | : Scatto continuo                         |   |   | ○ | ● |   |   | ● |   |   |
|  | : 10 sec.                                 | ○ | ○ | ○ | ○ | ○ | ○ | ○ | ○ | ○ |
|  | : Scatto continuo*                        | ○ | ○ | ○ | ○ | ○ | ○ | ○ | ○ | ○ |
| Scatto flash<br>incorporato                    | : Flash automatico                        | ● |   | ● | ● |   | ● |   |   | ● |
|  | : Flash on (sempre attivo)                |   |   | ○ |   |   |   |   | ○ |   |
|  | : Flash off                               |   | ● | ○ |   | ● |   | ● | ● |   |
| Ambiente di scatto (p. 76)                     |   |   | ○ | ○ | ○ | ○ | ○ | ○ | ○ |   |
| Luminosità o tipo scena (p. 80)                |   |   |   | ○ | ○ | ○ | ○ |   |   |   |
| Effetto sfocato/nitido dello sfondo<br>(p. 65) |   |   | ○ |   |   |   |   |   |   |   |
| Tonalità colore (p. 71)                        |   |   |   |   |   |   |   | ○ |   |   |

\* Utilizzare i tasti <▲> <▼> per impostare il numero di scatti continui.

Se si cambia modalità di scatto o si imposta l'interruttore di accensione su <OFF>, vengono ripristinate tutte le impostazioni predefinite (ad eccezione dell'autoscatto).

## Scatto con selezione dell'ambiente

È possibile selezionare l'ambiente di scatto tranne che nelle modalità zona base <A+> e <M+>.

| Ambiente                  | A+ | M+ | CA | 🌀 | 🏔️ | 🌸 | 🦋 | 🍴 | 📷 | Effetto ambiente         |
|---------------------------|----|----|----|---|----|---|---|---|---|--------------------------|
| (1) Impostazione standard |    |    | ○  | ○ | ○  | ○ | ○ | ○ | ○ | Nessuna impostazione     |
| (2) Vivid                 |    |    | ○  | ○ | ○  | ○ | ○ |   | ○ | Basso / Standard / Forte |
| (3) Flou                  |    |    | ○  | ○ | ○  | ○ | ○ |   | ○ | Basso / Standard / Forte |
| (4) Caldo                 |    |    | ○  | ○ | ○  | ○ | ○ |   | ○ | Basso / Standard / Forte |
| (5) Intenso               |    |    | ○  | ○ | ○  | ○ | ○ |   | ○ | Basso / Standard / Forte |
| (6) Freddo                |    |    | ○  | ○ | ○  | ○ | ○ |   | ○ | Basso / Standard / Forte |
| (7) Più luminoso          |    |    | ○  | ○ | ○  | ○ | ○ | ○ | ○ | Basso / Medio / Alto     |
| (8) Più scuro             |    |    | ○  | ○ | ○  | ○ | ○ | ○ | ○ | Basso / Medio / Alto     |
| (9) Monocromo             |    |    | ○  | ○ | ○  | ○ | ○ | ○ | ○ | Blu / B/N / Seppia       |

**1** Impostare la ghiera di selezione su una delle seguenti modalità: <CA>, <🌀>, <🏔️>, <🌸>, <🦋>, <🍴> o <📷>.



**2** Visualizzare l'immagine Live View.

- Premere il pulsante <📷> per visualizzare l'immagine Live View.



**3** Nello schermo di controllo rapido selezionare l'ambiente desiderato.

- Premere il pulsante <Q> (🌀10).
- Premere i tasti <▲> <▼> per selezionare [Impostaz. standard]. Sullo schermo compare [Ambiente di scatto].
- Premere i tasti <◀> <▶> o ruotare la ghiera <🌀> per selezionare l'ambiente.
- ▶ Il monitor LCD mostra l'aspetto che avrà l'immagine con l'ambiente selezionato.



## 4 Impostare l'effetto dell'ambiente.

- Premere i tasti <▲> <▼> per selezionare l'effetto e visualizzare [Effetto] nella parte inferiore dello schermo.
- Premere i tasti <◀> <▶> o ruotare la ghiera <☀> per selezionare l'effetto desiderato.

## 5 Scattare la foto.

- Premere completamente il pulsante di scatto per scattare la foto.
- Per tornare allo scatto dal mirino, premere il pulsante <📷> per uscire dallo scatto Live View. Quindi premere completamente il pulsante di scatto per scattare la foto.
- Se si modifica la modalità di scatto o si imposta l'interruttore di accensione su <OFF>, l'impostazione torna a [Impostaz. standard].



- L'immagine Live View visualizzata con l'impostazione ambiente applicata non apparirà esattamente come la foto reale.
- L'uso del flash può ridurre l'effetto ambiente.
- Se ci si trova in esterni con luce intensa, l'immagine Live View visualizzata sul monitor LCD potrebbe non riprodurre esattamente la luminosità o l'effetto ambiente così come apparirà nell'immagine acquisita. Impostare [F2: Luminosità LCD] su 4 e osservare l'immagine Live View impedendo che la luce circostante limiti la visualizzazione dell'immagine.



Se non si desidera che l'immagine Live View venga visualizzata mentre si impostano le funzioni, premere il pulsante <Q> dopo il passo 1 e impostare [Ambiente di scatto] e [Effetto].

## Impostazioni ambiente

### (1) Impostazione standard

Caratteristiche standard dell'immagine per la rispettiva modalità di scatto. Tenere presente che <👤> possiede caratteristiche dell'immagine adatte ai ritratti, mentre <🌄> è più adatto ai paesaggi. Ciascun ambiente è una modifica delle caratteristiche dell'immagine della modalità di scatto corrispondente.

### (2) Vivid

Il soggetto appare vivace e nitido. La foto ha un impatto maggiore rispetto a quella scattata con **[Impostaz. standard]**.

### (3) Flou

Il soggetto appare più sfumato e delicato. Adatto per ritratti, animali, fiori, ecc.

### (4) Caldo

Il soggetto appare più sfumato in colori più caldi. Adatto per ritratti, animali e altri soggetti ai quali si desidera conferire un aspetto caldo.

### (5) Intenso

La luminosità complessiva viene leggermente ridotta mentre il soggetto viene messo in risalto per un effetto più intenso.

Fa risaltare esseri umani e altri soggetti viventi.

### (6) Freddo

La luminosità complessiva viene leggermente ridotta applicando una dominante di colore più fredda. Un soggetto in ombra apparirà più calmo e imponente.

(7) **Più luminoso**

La foto apparirà più luminosa.

(8) **Più scuro**

La foto apparirà più scura.

(9) **Monocromo**

La foto sarà monocromatica. È possibile selezionare un colore monocromatico tra blu, bianco e nero e seppia. Quando è selezionato [**Monocromo**], nel mirino viene visualizzato <**B/W**>.

## Luminosità o tipo di scena

Nelle modalità Zona base <👤>, <🏠>, <🌸> e <👤> è possibile scattare una foto quando le impostazioni corrispondono alla luminosità o al tipo di scena. [Impostaz. predef.] può essere utilizzata nella maggior parte dei casi ma, se le impostazioni corrispondono alla luminosità o al tipo di scena, la foto apparirà più fedele agli occhi di chi la guarda.

Per lo scatto Live View, se si impostano sia [Luminosità o tipo scena] che [Ambiente di scatto] (p. 76), impostare per primo [Luminosità o tipo scena]. Questa operazione consentirà di semplificare la visualizzazione dell'effetto prodotto sul monitor LCD.

| Luminosità o scena    | 👤 | 🏠 | CA | 👤 | 🏠 | 🌸 | 👤 | 🍴 | 📷 |
|-----------------------|---|---|----|---|---|---|---|---|---|
| (1) Impostaz. predef. |   |   |    | ○ | ○ | ○ | ○ |   |   |
| (2) Luce diurna       |   |   |    | ○ | ○ | ○ | ○ |   |   |
| (3) Ombra             |   |   |    | ○ | ○ | ○ | ○ |   |   |
| (4) Nuvoloso          |   |   |    | ○ | ○ | ○ | ○ |   |   |
| (5) Tungsteno         |   |   |    | ○ |   | ○ | ○ |   |   |
| (6) Luce fluorescente |   |   |    | ○ |   | ○ | ○ |   |   |
| (7) Tramonto          |   |   |    | ○ | ○ | ○ | ○ |   |   |

**1** Impostare la ghiera di selezione su una delle seguenti modalità: <👤>, <🏠>, <🌸> o <👤>.

**2** Visualizzare l'immagine Live View.

- Premere il pulsante <📷> per visualizzare l'immagine Live View.





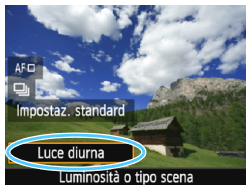

### 3 Nello schermo di controllo rapido selezionare l'illuminazione o il tipo di scena.

- Premere il pulsante <Q> (☉10).
- Premere i tasti <▲> <▼> per selezionare **[Impostaz. predef.]**. Sullo schermo compare **[Luminosità o tipo scena]**.
- Premere i tasti <◀> <▶> o ruotare la ghiera <☀> per selezionare la luminosità o il tipo di scena da utilizzare.
- ▶ Viene visualizzata l'immagine risultante con l'illuminazione o il tipo di scena selezionato.

### 4 Scattare la foto.

- Premere completamente il pulsante di scatto per scattare la foto.
- Per tornare allo scatto dal mirino, premere il pulsante <☑> per uscire dallo scatto Live View. Quindi premere completamente il pulsante di scatto per scattare la foto.
- Se si modifica la modalità scatto o si imposta l'interruttore di accensione su <OFF>, l'impostazione torna a **[Impostaz. predef.]**.



- Se si utilizza il flash, l'impostazione passa a **[Impostaz. predef.]** (anche se nelle informazioni di scatto viene indicata l'impostazione dell'illuminazione o il tipo di scena precedente).
- Se si desidera utilizzare questa impostazione insieme a **[Ambiente di scatto]**, impostare la luminosità o il tipo di scena sul valore più adatto all'ambiente selezionato. Nel caso di **[Tramonto]**, in particolare, prevalgono colori caldi, pertanto l'ambiente impostato potrebbe non essere efficace.



Se non si desidera che l'immagine Live View venga visualizzata mentre si impostano le funzioni, premere il pulsante <Q> dopo il passo 1 e impostare **[Luminosità o tipo scena]**.

## **Impostazioni luminosità o tipo di scena**

### **(1) Impostaz. predef.**

Impostazione predefinita adatta alla maggior parte dei soggetti.

### **(2) Luce diurna**

Per soggetti alla luce del sole. Produce un azzurro del cielo e verdi più naturali e riproduce più efficacemente i fiori dai colori tenui.

### **(3) Ombra**

Per soggetti in ombra. Adatto alle tonalità della pelle che possono apparire bluastre o ai fiori dai colori tenui.

### **(4) Nuvoloso**

Per soggetti sotto un cielo nuvoloso. Rende più calde le tonalità della pelle e i paesaggi che apparirebbero altrimenti spenti in una giornata nuvolosa. Efficace anche per i fiori dai colori tenui.

### **(5) Tungsteno**

Per soggetti illuminati da luce al tungsteno. Riduce la dominante rossastro-arancione causata dalle luci al tungsteno.

### **(6) Luce fluorescente**

Per soggetti illuminati da luce fluorescente. Adatto a tutti i tipi di luci fluorescenti.

### **(7) Tramonto**

Adatto quando si desidera catturare i colori spettacolari del tramonto.

## ► Riproduzione delle immagini

Di seguito viene illustrato il modo più semplice per riprodurre le immagini. Per ulteriori informazioni sulla procedura di riproduzione, vedere pagina 207.



### 1 Riprodurre l'immagine.

- Premere il pulsante <►>.
- ▶ Viene visualizzata l'ultima immagine acquisita o riprodotta.



### 2 Selezionare un'immagine.

- Per visualizzare le immagini partendo dall'ultima immagine acquisita, premere il tasto <◀>.
- Per visualizzare le immagini partendo dalla prima immagine (la meno recente), premere il tasto <▶>.
- Ogni volta che si preme il pulsante <DISP>, la visualizzazione delle informazioni cambia.



Visualizzazione delle informazioni di base



Informazioni di base + qualità dell'immagine/numero immagine riprodotta

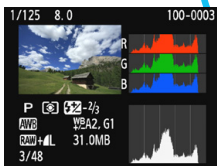

Istogramma

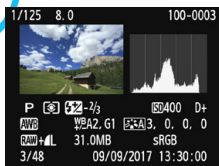

Visualizzazione delle informazioni di scatto

### 3 Uscire dalla riproduzione dell'immagine.

- Premere il pulsante <►> per uscire dalla riproduzione delle immagini e tornare alla visualizzazione delle impostazioni di scatto.



# 3

## Scatto creativo

Nelle modalità zona base, per evitare di scattare foto in modo errato, la maggior parte delle funzioni avanzate vengono configurate automaticamente e non è possibile modificarle. In modalità <P> (Programma AE), è possibile impostare diverse funzioni ed espandere il proprio estro creativo.

- In modalità <P> la fotocamera imposta automaticamente la velocità dell'otturatore e l'apertura per ottenere l'esposizione standard.
- La differenza tra le modalità zona base e <P> viene illustrata alle pagine 276-277.
- Le funzioni descritte in questo capitolo possono essere anche utilizzate nelle modalità <Tv>, <Av> e <M> descritte nel capitolo 4.
- L'icona ☆ visualizzata in alto a destra del titolo della pagina indica che la funzione è disponibile solo nelle modalità della zona creativa (p. 30).

# P: Programma AE

La fotocamera seleziona automaticamente la velocità dell'otturatore e l'apertura in base alla luminosità del soggetto. Questa modalità viene denominata Programma AE.

\* <P> è l'abbreviazione di Program (programma).

\* AE è l'acronimo di Auto Exposure (esposizione automatica).



## 1 Impostare la ghiera di selezione su <P>.



## 2 Mettere a fuoco il soggetto.

- Guardando nel mirino, posizionare il punto AF selezionato sul soggetto, quindi premere il pulsante di scatto a metà.
- ▶ Il puntino all'interno del punto AF che raggiunge la messa a fuoco si illumina per qualche istante in rosso e si accende l'indicatore di messa a fuoco ● nella parte inferiore destra del mirino (in modalità AF One-Shot).
- ▶ La velocità dell'otturatore e l'apertura vengono impostate automaticamente e visualizzate nel mirino.



## 3 Verificare i valori visualizzati.

- Si otterrà l'esposizione standard se i valori della velocità dell'otturatore e di apertura visualizzati non lampeggiano.

## 4 Scattare la foto.

- Inquadrare il soggetto e premere completamente il pulsante di scatto.



## Consigli per lo scatto

- Modificare la sensibilità ISO. Usare il flash incorporato.**  
 Per adattare lo scatto al soggetto e al livello di illuminazione dell'ambiente, è possibile modificare la sensibilità ISO (p. 92) o utilizzare il flash incorporato (p. 104). In modalità <P>, il flash incorporato non si attiva automaticamente. In interni o quando si scatta in condizioni di scarsa illuminazione, pertanto, si consiglia di premere il pulsante <⚡> (flash) per far fuoriuscire il flash incorporato. È inoltre possibile estrarre il flash incorporato selezionando <⚡<sub>up</sub>> con la funzione Controllo rapido.
- Cambiare il programma utilizzando Variazione programma.**  
 Una volta premuto a metà il pulsante di scatto, ruotare la ghiera <☀> per modificare la combinazione delle impostazioni relativa a velocità dell'otturatore e apertura (programma). La variazione programma viene annullata automaticamente quando scade il timer della misurazione (⌚4) (l'indicazione del valore di esposizione scompare). Non è possibile eseguire variazioni del programma con il flash.



- Se la velocità dell'otturatore "30" e il numero f/ più basso lampeggiano, la foto è sottoesposta. Aumentare la sensibilità ISO o utilizzare il flash.
- Se la velocità dell'otturatore "4000" e il numero f/ più alto lampeggiano, la foto è sovraesposta. Diminuire la sensibilità ISO.



## Differenze tra <P> e <A+>

In modalità <A+>, numerose funzioni quali il funzionamento AF e la modalità misurazione vengono impostate automaticamente per evitare di scattare foto in modo errato. Le funzioni che è possibile impostare sono limitate. In modalità <P>, solo la velocità dell'otturatore e l'apertura vengono impostate automaticamente. È possibile impostare manualmente il funzionamento di AF, la modalità misurazione e altre funzioni (p. 276).

## MENU Impostazione della qualità di registrazione delle immagini

È possibile selezionare il numero di pixel e la qualità dell'immagine. Sono disponibili dieci impostazioni di qualità di registrazione dell'immagine: **L**, **L**, **M**, **M**, **S1**, **S1**, **S2**, **S3**, **RAW** + **L**, **RAW**.

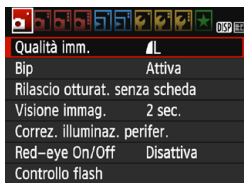

### 1 Selezionare la qualità di registrazione delle immagini.

- Nella scheda [**1**], selezionare **Qualità imm.**, quindi premere **<SET>**.
- ▶ Viene visualizzato **Qualità imm.**.

Pixel registrati (numero di pixel)  
Scatti possibili

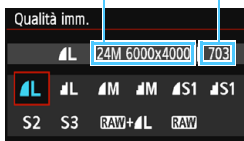

### 2 Impostare la qualità di registrazione delle immagini.

- Selezionare la qualità di registrazione delle immagini facendo riferimento al rispettivo numero di pixel e numero di scatti possibili indicato sullo schermo, quindi premere **<SET>**.



## Guida alle impostazioni della qualità di registrazione delle immagini (circa)

| Qualità dell'immagine |               | Pixel registrati (megapixel) | Dimensioni file (MB) | Scatti possibili | Velocità di scatto massima |       |
|-----------------------|---------------|------------------------------|----------------------|------------------|----------------------------|-------|
| L                     | Alta qualità  | JPEG                         | 24 M                 | 7,5              | 940                        | 150   |
|                       |               |                              |                      | 3,7              | 1.920                      | Piena |
| M                     | Qualità media |                              | 11 M                 | 3,9              | 1.820                      | Piena |
|                       |               |                              |                      | 1,9              | 3.580                      | Piena |
| S1                    | Bassa qualità |                              | 5,9 M                | 2,4              | 2.880                      | Piena |
| S1                    |               |                              |                      | 1,3              | 5.440                      | Piena |
| S2                    |               |                              | 2,5 M                | 1,3              | 5.440                      | Piena |
| S3                    |               |                              | 0,3 M                | 0,3              | 19.380                     | Piena |
| RAW + L               | Alta qualità  | 24 M                         | 30,3+7,5             | 180              | 6                          |       |
| RAW                   |               |                              | 30,3                 | 230              | 11                         |       |

- Le dimensioni dei file, gli scatti possibili e la velocità di scatto massima durante lo scatto continuo si basano sugli standard di prova Canon (rapporto dimensionale 3:2, ISO 100 e Stile Foto Standard) con una scheda da 8 GB. **Queste cifre variano in base al soggetto, al tipo di scheda, al rapporto dimensionale, alla sensibilità ISO, allo Stile Foto, alle funzioni personalizzate e ad altre impostazioni.**
- "Piena" indica che è possibile scattare con le condizioni indicate fino a quando la scheda non si riempie.

## ? Domande frequenti

- Come è possibile selezionare la qualità di registrazione delle immagini in base al formato carta per la stampa?

### Formato carta

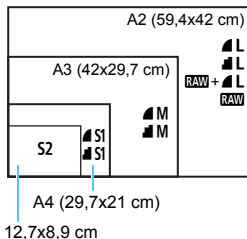

Consultare lo schema sulla sinistra per la selezione della qualità di registrazione delle immagini. Se si desidera ritagliare l'immagine, si consiglia di selezionare una qualità maggiore (numero più alto di pixel), ad esempio L, L, RAW+L o RAW.

S2 è adatta per la riproduzione delle immagini su una cornice fotografica digitale disponibile in commercio.

S3 è adatta per l'invio dell'immagine tramite e-mail o su un sito Web.

- Qual è la differenza tra L e L?

Queste impostazioni indicano i diversi livelli di qualità dell'immagine dovuti ai diversi livelli di compressione. L'impostazione L produce immagini di qualità più alta con lo stesso numero di pixel. Anche se produce immagini di qualità leggermente inferiore, L consente di salvare un numero maggiore di immagini sulla scheda. S2 e S3 hanno entrambe una qualità L (Fine).

- È stato possibile eseguire più scatti di quelli indicati come rimanenti.

In base alle condizioni di scatto, potrebbe essere possibile scattare più foto di quelle indicate. È anche possibile il contrario. Il numero di scatti possibili indicati rappresenta una stima approssimativa.

- La fotocamera visualizza la velocità di scatto massima?

La velocità di scatto massima viene visualizzata nella parte destra del mirino. Poiché l'indicatore è a una sola cifra, da 0 a 9, ogni numero maggiore di 8 verrà visualizzato semplicemente con "9". Tenere presente che questo numero viene visualizzato anche se non è stata inserita una scheda nella fotocamera. Fare attenzione a non eseguire scatti senza una scheda nella fotocamera.

- Quando va utilizzato RAW?

Le immagini RAW devono essere elaborate al computer. Per ulteriori informazioni, vedere "RAW" e "RAW+L" a pagina seguente.

## RAW

Con **RAW** si indicano i dati di immagine non elaborati precedenti alla realizzazione di immagini **L** o di altro tipo. Le immagini **RAW** non possono essere visualizzate su un computer senza l'utilizzo di un software come Digital Photo Professional (software EOS, p. 314). È tuttavia possibile eseguire su di esse numerose regolazioni, impossibili con altri tipi di immagine, come ad esempio **L**. La funzione **RAW** risulta particolarmente utile quando si desidera modificare l'immagine autonomamente o fotografare un soggetto importante.

## RAW + L

Con **RAW + L** viene registrata con un solo scatto sia un'immagine **RAW** sia un'immagine **L**. Le due immagini vengono salvate contemporaneamente sulla scheda. Le due immagini vengono salvate nella stessa cartella con gli stessi numeri di file (estensione file JPG per l'immagine .JPEG e .CR2 per l'immagine RAW). Le immagini **L** possono essere visualizzate o stampate anche su un computer su cui non è installato il software EOS.

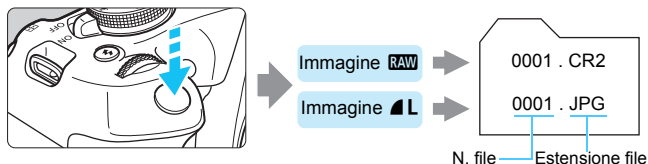

### Software di elaborazione delle immagini RAW

- Per visualizzare le immagini RAW su un computer, si consiglia di utilizzare Digital Photo Professional (DPP, software EOS) (p. 314).
- È possibile che le versioni di DPP precedenti alla versione 4.x non siano in grado di elaborare le immagini RAW scattate con questa fotocamera. Se sul computer è installata una versione precedente di DPP ver. 4.x, scaricare e installare la versione più recente dal sito Web Canon (p. 315) (l'aggiornamento sovrascrive la versione precedente). È possibile che DPP versione 3.x o precedente non sia in grado di elaborare le immagini RAW scattate con questa fotocamera.
- Non tutti i software disponibili in commercio sono in grado di visualizzare le immagini RAW scattate con questa fotocamera. Per informazioni sulla compatibilità contattare il produttore del software.

# ISO: Impostazione della sensibilità ISO più adatta alle al livello di luce ☆

Impostare la sensibilità ISO (sensibilità alla luce del sensore immagine) in base al livello di luminosità dell'ambiente. Nelle modalità zona base la sensibilità ISO viene impostata automaticamente (p. 94).

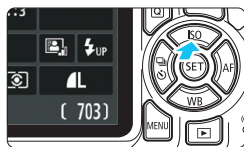

- 1 Premere il pulsante <▲ ISO>.**
  - ▶ Viene visualizzato [**Sensibilità ISO**].



- 2 Impostare la sensibilità ISO.**
  - Premere i tasti <◀> <▶> o ruotare la ghiera <☀> per selezionare la sensibilità ISO desiderata, quindi premere <SET>.
  - Con [**AUTO**] selezionato, la sensibilità ISO verrà impostata automaticamente (p. 93).

## Guida alla sensibilità ISO

| Sensibilità ISO        | Situazione di scatto (senza flash) | Portata del flash  |
|------------------------|------------------------------------|--|
| ISO 100 - ISO 400      | Esterni con sole                   | Maggiore è la sensibilità ISO, più ampia sarà la portata del flash (p. 105). |
| ISO 400 - ISO 1600     | Cielo annuvolato o sera            |  |
| ISO 1600 - ISO 6400, H | Interni scuri o notte              |  |

\* Sensibilità ISO alte producono immagini sgranate.



- In [**3: Funzioni personaliz. (C.Fn)**], se [**2: Espansione ISO**] è impostato su [**1: On**], è possibile selezionare anche "H" (equivalente a ISO 12800) (p. 260).
- In [**3: Funzioni personaliz. (C.Fn)**], se [**10: Funzione pulsante flash**] è impostato su [**1: Sensibilità ISO**], è possibile impostare la sensibilità ISO tramite il pulsante <⚡>.



- In [**3: Funzioni personaliz. (C.Fn)**], se [**6: Priorità tonalità chiare**] è impostato su [**1: Attivata**], non è possibile selezionare ISO 100 e "H" (equivalente a ISO 12800) (p. 263).
- Lo scatto ad elevate temperature può risultare in immagini sgranate. Le esposizioni prolungate possono inoltre produrre immagini dai colori irregolari.







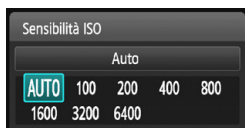

















- Quando si scatta a sensibilità ISO alta, i disturbi (come puntini luminosi, righe) potrebbero risultare più evidenti.
- Se si utilizza una sensibilità ISO alta e il flash per ritrarre un soggetto vicino, la foto potrebbe risultare sovraesposta.
- Poiché "H" (equivalente a ISO 12800) è un'impostazione estesa della sensibilità ISO, disturbi (come ad esempio puntini luminosi e righe) e colori irregolari potrebbero diventare più evidenti e la risoluzione potrebbe essere più bassa del normale.

## ISO [AUTO]



Se la sensibilità ISO è impostata su **[AUTO]**, la sensibilità ISO effettiva da impostare viene visualizzata quando si preme il pulsante di scatto a metà. Come indicato a pagina seguente, la sensibilità ISO viene impostata automaticamente in base alla modalità di scatto.

| Modalità di scatto  | Impostazione sensibilità ISO   |
|---|--|
|  /  /  /  /  /  /  /  /  /  /  /  /  /  /  /  /  /  /  /  /  /  | Impostata automaticamente nell'intervallo ISO 100 - ISO 3200               |
| <b>P/Tv/Av/M</b>  | Impostata automaticamente nell'intervallo ISO 100 - ISO 6400* <sup>1</sup> |
|    | ISO 100  |
| Con il flash  | ISO 800* <sup>2</sup> 3*4*5  |
| Con esposizioni posa  | ISO 800* <sup>5</sup>  |

\*1: Dipende dal limite massimo di sensibilità ISO impostato.

\*2: Se il flash di riempimento causa una sovraesposizione, è possibile ridurre la sensibilità ISO fino a un minimo pari a ISO 100.

\*3: Se si utilizza un diffusore per flash con uno Speedlite esterno in una modalità Zona base (ad eccezione di <img alt="Flash icon" data-bbox="115 375 135 395"/>) o in <P>, viene impostato automaticamente un valore ISO compreso tra 800 e 1600 (o fino al limite massimo).

\*4: Fissato su ISO 400 in modalità <img alt="Flash icon" data-bbox="115 435 135 455"/>. Se si utilizza un diffusore per flash con uno Speedlite esterno in modalità <img alt="Flash icon" data-bbox="115 465 135 485"/>, viene impostato automaticamente un valore ISO compreso tra 400 e 1600.

\*5: Fissato a ISO 400 se il limite massimo è 400.



- Quando è impostato **[AUTO]**, la sensibilità ISO viene indicata in incrementi di 1 stop, anche se gli incrementi effettivi sono inferiori. Pertanto, tra le informazioni (p. 232) di scatto dell'immagine è possibile trovare, ad esempio, una sensibilità ISO 125 o ISO 640.
- In modalità <img alt="Flash icon" data-bbox="115 595 135 615"/> è possibile che venga visualizzata una sensibilità ISO diversa da 100, ma la sensibilità ISO effettiva utilizzata è quella indicata nella tabella precedente.

## **MENU** Impostazione della sensibilità ISO massima per **[AUTO]**☆

Per ISO auto, è possibile impostare il limite di sensibilità ISO massimo su un valore compreso tra ISO 400 e ISO 6400.



Nella scheda **[CAMERA 3]**, selezionare **[ISO auto]**, quindi premere <img alt="Set icon" data-bbox="715 795 735 815"/>.

Selezionare la sensibilità ISO, quindi premere <img alt="Set icon" data-bbox="545 845 565 865"/>.

## Selezione delle caratteristiche dell'immagine ottimali in base al soggetto ☆

Selezionando uno Stile foto, è possibile ottenere le caratteristiche dell'immagine in base al tipo di foto o al soggetto. Lo Stile Foto non può essere selezionato nelle modalità zona base.



### 1 Selezionare [Stile Foto].

- Nella scheda  2] selezionare [Stile Foto], quindi premere <SET>.
- ▶ Viene visualizzata la schermata di selezione dello Stile foto.



### 2 Selezionare lo Stile foto.

- Premere i tasti <▲> <▼> per selezionare uno Stile Foto, quindi premere <SET>.
- Lo Stile foto viene impostato e viene nuovamente visualizzato il menu.

## Caratteristiche Stile Foto

### Auto

La tonalità colore viene regolata automaticamente in base alla scena. I colori appaiono vividi per i cieli azzurri, il verde e il tramonto, nonché nelle scene che ritraggono la natura, gli ambienti esterni e i tramonti.

 Se non si riesce a ottenere la tonalità colore desiderata con [Auto], utilizzare un altro Stile foto.

### Standard

L'immagine appare con colori vivaci, nitidi e luminosi. Stile foto generico, ideale per la maggior parte delle scene.

### Ritratto

Consente di ottenere tonalità della pelle gradevoli. L'immagine appare più sfumata. Adatto per ritratti macro. Modificando [Tonalità colore] (p. 127), è possibile regolare la tonalità dell'incarnato.

### **Paesaggio**

Consente di ottenere tonalità di blu e verde vivide e immagini estremamente nitide e luminose. Ideale per ritrarre suggestivi paesaggi.

### **Neutro**

Questo Stile Foto è ideale per chi desidera elaborare le immagini al computer. Consente di ottenere immagini dai colori tenui e naturali con livelli bassi di luminosità e saturazione dei colori.

### **Immag.fedele**

Questo Stile Foto è ideale per chi desidera elaborare le immagini al computer. Il colore di un soggetto ripreso alla luce del sole a una temperatura del colore di 5200 K viene regolato in modo da riprodurre il colore colorimetrico del soggetto. Consente di ottenere immagini dai colori tenui con livelli bassi di luminosità e saturazione dei colori.

### **Monocromo**

Consente di creare foto in bianco e nero.



Non è possibile ripristinare il colore delle immagini JPEG scattate in formati diversi da **RAW**. Fare attenzione a non lasciare attivata l'impostazione **[Monocromo]** quando si desidera scattare foto a colori. Quando è selezionato **[Monocromo]**, nel mirino viene visualizzato **<B/W>**.

### **Utente 1-3**

È possibile registrare uno stile di base, ad esempio **[Ritratto]**, **[Paesaggio]**, un file Stile Foto e così via, e regolarlo come desiderato (p. 129). Qualsiasi Stile Foto definito dall'utente e non configurato avrà le stesse impostazioni predefinite dello Stile Foto **[Auto]**.



## AF : Modifica della modalità di messa a fuoco automatica ☆

È possibile selezionare il metodo di funzionamento di AF (messa a fuoco automatica) più adatto alle condizioni di scatto o al soggetto. Nelle modalità zona base il funzionamento ottimale di AF viene impostato automaticamente in ciascuna modalità di scatto.

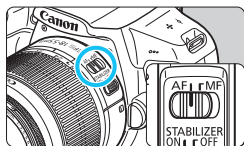

- 1 **Impostare il selettore di modalità della messa a fuoco dell'obiettivo su <AF>.**

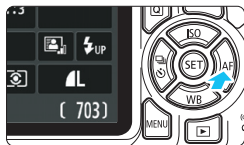

- 2 **Premere il pulsante <▶ AF>.**
  - ▶ Viene visualizzato [Funzionamento AF].

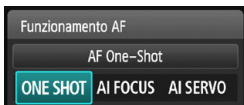

- 3 **Selezionare il metodo di funzionamento AF.**
  - Premere i tasti <◀> <▶> o ruotare la ghiera <☀> per selezionare il funzionamento di AF desiderato, quindi premere <SET>.

- 4 **Mettere a fuoco il soggetto.**

- Inquadrare il soggetto nel punto AF e premere a metà il pulsante di scatto. La fotocamera esegue quindi la messa a fuoco automatica in base al metodo di funzionamento di AF selezionato.

### AF One-Shot per soggetti immobili

**Adatta per soggetti immobili. Quando si preme il pulsante di scatto a metà, la fotocamera esegue la messa a fuoco solo una volta.**

- Una volta eseguita la messa a fuoco, il punto all'interno del punto AF che raggiunge la messa a fuoco si accende per qualche istante in rosso e si accende l'indicatore di messa a fuoco <●> nel mirino.
- Con la misurazione valutativa (p. 115), l'impostazione dell'esposizione viene determinata contemporaneamente al raggiungimento della messa a fuoco.
- Tenendo premuto il pulsante di scatto a metà, la messa a fuoco viene bloccata. A questo punto, è possibile correggere l'inquadratura, se lo si desidera.



- Se non è possibile raggiungere la messa a fuoco, l'indicatore di messa a fuoco <●> visualizzato nel mirino lampeggia. In questo caso, non è possibile scattare la foto anche se si preme completamente il pulsante di scatto. Correggere l'inquadratura e riprovare a mettere a fuoco, oppure vedere "Soggetti difficili da mettere a fuoco" (p. 101).
- Se [C1: Bip] è impostato su [Disattiva], il segnale acustico non viene emesso al raggiungimento della messa a fuoco.

## AF AI Servo per soggetti in movimento

**Questo metodo di funzionamento di AF è ideale per i soggetti in movimento, quando la distanza di messa a fuoco cambia continuamente. Tenendo premuto il pulsante di scatto a metà, la fotocamera mantiene continuamente la messa a fuoco sul soggetto.**

- L'esposizione viene impostata al momento dello scatto della foto.
- Quando la selezione del punto AF (p. 99) è automatica, inizialmente la fotocamera utilizza il punto AF centrale per eseguire la messa a fuoco. Se durante la messa a fuoco automatica il soggetto si allontana dal punto AF centrale, il rilevamento della messa a fuoco continua fino a quando il soggetto viene a trovarsi in corrispondenza di un altro punto AF.



Con la messa a AF AI Servo, non viene emesso alcun segnale acustico, anche dopo che è stata raggiunta la messa a fuoco e l'indicatore di messa a fuoco <●> presente nel mirino non si accende.

## Cambio automatico del funzionamento di AF con AF AI Focus

**AF AI Focus cambia il funzionamento di AF da AF One-Shot ad AF AI Servo se un soggetto immobile si mette in movimento.**

- Quando il soggetto messo a fuoco in AF One-Shot inizia a muoversi, la fotocamera rileva il movimento e passa automaticamente ad AF AI Servo, continuando a mettere a fuoco il soggetto che si muove.



Quando la messa a fuoco viene raggiunta con il metodo di funzionamento AF AI Focus, viene emesso un lieve segnale acustico ma l'indicatore di messa a fuoco <●> presente nel mirino non si accende. Tenere presente che in questo caso la messa a fuoco non può essere bloccata.

## Selezione del punto AF ☆

Nelle modalità Zona base, normalmente la fotocamera mette a fuoco automaticamente il soggetto più vicino. Pertanto, potrebbe non mettere sempre a fuoco il soggetto desiderato.

Nelle modalità <P>, <Tv>, <Av> e <M> è possibile selezionare un punto AF e mettere a fuoco solo all'interno dell'area coperta da tale punto.

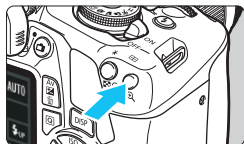



### 1 Premere il pulsante < > (ⓘ6).

- ▶ Il punto AF selezionato viene visualizzato sul monitor LCD e nel mirino.



### 2 Selezionare il punto AF.

- Utilizzare i tasti a croce < > per selezionare il punto AF.
- Guardando nel mirino, selezionare il punto AF ruotando la ghiera < > fino a quando il punto AF desiderato non si illumina in rosso.
- Quando si accendono tutti i punti AF, viene impostata la selezione automatica del punto AF. Il punto AF verrà selezionato automaticamente per mettere a fuoco il soggetto.
- Premendo < > è possibile spostare la selezione del punto AF dal punto AF centrale alla selezione automatica del punto AF e viceversa.

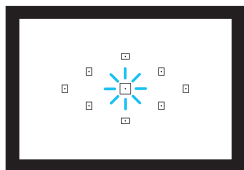

### 3 Mettere a fuoco il soggetto.

- Inquadrare il soggetto nel punto AF selezionato e premere a metà il pulsante di scatto per eseguire la messa a fuoco.

## Consigli per lo scatto

- **Se si desidera realizzare un ritratto ravvicinato, utilizzare AF One-Shot ed eseguire la messa a fuoco sugli occhi.**

Se si imposta l'inquadratura dopo aver messo a fuoco sugli occhi della persona da fotografare, l'espressione vivace del viso risalterà maggiormente nella foto.

- **Se la messa a fuoco risulta complessa, selezionare e utilizzare il punto AF centrale.**

Il punto AF centrale è il più sensibile dei 9 punti AF.

- **Per semplificare la messa a fuoco di un soggetto in movimento, impostare la fotocamera per la selezione automatica del punto AF e sulla modalità AF AI Servo (p. 98).**

Il punto AF centrale verrà prima utilizzato per mettere a fuoco il soggetto. Se durante la messa a fuoco automatica il soggetto si allontana dal punto AF centrale, il rilevamento della messa a fuoco continua fino a quando il soggetto viene a trovarsi in corrispondenza di un altro punto AF.

## Luce ausiliaria AF con flash incorporato

In condizioni di scarsa illuminazione, quando si preme il pulsante di scatto a metà, il flash incorporato potrebbe emettere una breve serie di flash, illuminando il soggetto e agevolando la messa a fuoco automatica.

- La luce ausiliaria AF non viene emessa dal flash incorporato in modalità  $\langle \text{L} \rangle$ ,  $\langle \text{A} \rangle$  o  $\langle \text{M} \rangle$ , oppure quando [Scatto flash incorporato] è impostato su  $\langle \text{L} \rangle$  in modalità  $\langle \text{CA} \rangle$  o  $\langle \text{P} \rangle$ .
- La luce ausiliaria AF non viene emessa nella modalità di funzionamento AF AI Servo.
- La copertura effettiva della luce ausiliaria AF emessa dal flash incorporato è di circa 4 metri.
- Nelle modalità della zona creativa, quando si preme il pulsante  $\langle \text{L} \rangle$  per sollevare il flash incorporato (p. 104), la luce AF ausiliaria viene emessa quando le condizioni lo richiedono. La luce ausiliaria AF viene emessa in base all'impostazione di [7: Scatto luce AF ausiliaria] in [43: Funzioni personaliz. (C.Fn)] (p. 264).

- Se si utilizza una prolunga (venduta separatamente) insieme all'obiettivo e l'apertura massima supera f/5.6, non è possibile eseguire lo scatto AF (tranne in [FlexiZone - Single] e [Live Modal. Live] durante lo scatto Live View). Per ulteriori informazioni, consultare il manuale di istruzioni della prolunga.

## Soggetti difficili da mettere a fuoco

È possibile che la messa a fuoco automatica non riesca (l'indicatore di messa a fuoco <●> del mirino lampeggia) in presenza di determinati soggetti, come:

- Soggetti con contrasto molto basso (ad esempio cielo blu, superfici piatte in tinta unita, ecc.).
- Soggetti con scarsa illuminazione.
- Soggetti in controluce e riflettenti (ad esempio automobili con vernice metallizzata, ecc.).
- Soggetti vicini e lontani inquadrati vicino a un punto AF (ad esempio animali in gabbia, ecc.).
- Soggetti quali punti luminosi inquadrati vicino a un punto AF (ad esempio scene notturne, ecc.).
- Motivi ripetitivi (ad esempio le finestre di un grattacielo, la tastiera di un computer, ecc.).

In questi casi, eseguire la messa a fuoco effettuando una delle seguenti operazioni:

- (1) Con AF One-Shot, mettere a fuoco un oggetto situato alla stessa distanza del soggetto da fotografare, bloccare la messa a fuoco e correggere l'inquadratura (p. 61).
- (2) Impostare il selettore di modalità della messa a fuoco dell'obiettivo su <MF> ed eseguire la messa a fuoco manuale.



- A seconda del soggetto, è possibile che la messa a fuoco venga raggiunta mediante una lieve correzione dell'inquadratura e la ripetizione del funzionamento di AF.
- Per i soggetti difficili da mettere a fuoco durante lo scatto Live View con [FlexiZone - Single] e [Modal. Live], vedere a pagina 152.

### MF: Messa a fuoco manuale

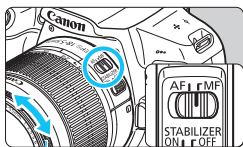

Anello di messa a fuoco

**1** Impostare il selettore di modalità della messa a fuoco dell'obiettivo su <MF>.

**2** Mettere a fuoco il soggetto.

- Ruotare l'anello di messa a fuoco dell'obiettivo fino a quando il soggetto non risulta nitido nel mirino.



Se si preme il pulsante di scatto a metà corsa e si esegue la messa a fuoco manuale, il punto AF che raggiunge la messa a fuoco lampeggia per qualche istante in rosso, viene emesso un segnale acustico e nel mirino si accende l'indicatore della messa a fuoco <●>.

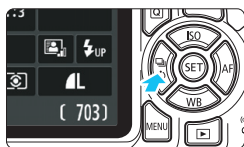

## Scatto continuo ☆

È possibile eseguire fino a circa 3 scatti al secondo. Tale velocità consente di fotografare, ad esempio, le diverse espressioni di un bambino che corre.



**1** Premere il pulsante <<   >>.

**2** Selezionare < >.

- Premere i tasti << >> <> o ruotare la ghiera < > per selezionare lo scatto continuo < >, quindi premere < >.

**3** Scattare la foto.

- La fotocamera esegue scatti continui quando si tiene premuto completamente il pulsante di scatto.

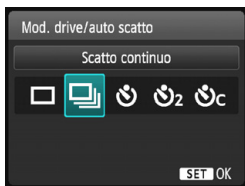

### Consigli per lo scatto

**Impostare il metodo di funzionamento di AF (p. 97) più adatto al soggetto.**

• **Per un soggetto in movimento**

Quando è impostato AF AI Servo, durante lo scatto continuo la messa a fuoco viene eseguita continuamente.

• **Per un soggetto fermo**

Quando è impostato AF One-Shot, durante lo scatto continuo la fotocamera eseguirà la messa a fuoco una sola volta.

- In [**3**: **Funzioni personaliz. (C.Fn)**], se [**5**: **Riduzione disturbi alta sensibilità ISO**] è impostato su [**2**: **Elevata**] (p. 263), la velocità di scatto massima dello scatto continuo si riduce sensibilmente. Anche la velocità di scatto continuo potrebbe rallentare.
- La velocità di scatto continuo potrebbe ridursi se il livello di carica residuo della batteria è basso oppure si scatta in condizioni di scarsa illuminazione.
- Con il metodo di funzionamento AF AI Servo, la velocità di scatto continuo potrebbe diminuire leggermente in base al soggetto e all'obiettivo utilizzato.

## ☺ Uso dell'autoscatto

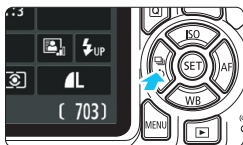

1 Premere il pulsante <◀☺▶>.

2 Selezionare l'autoscatto.

- Premere i tasti <◀> <▶> o ruotare la ghiera <☺> per selezionare l'autoscatto, quindi premere <☺>.

☺ : Scatto entro 10 sec. circa

☺<sub>2</sub> : Scatto entro 2 sec. circa \*

☺<sub>C</sub> : Esegue di continuo il numero di scatti impostato entro 10 sec. circa

 Premere i tasti <▲> <▼> per impostare il numero di scatti multipli (da 2 a 10) da eseguire con l'autoscatto.

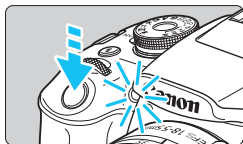
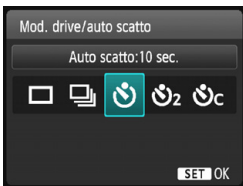

3 Scattare la foto.

- Guardare nel mirino, mettere a fuoco il soggetto, quindi premere completamente il pulsante di scatto.

- ▶ È possibile controllare il funzionamento dell'auto scatto tramite la spia dell'autoscatto, il segnale acustico e la visualizzazione del ritardo (in secondi) sul monitor LCD.
- ▶ 2 secondi prima dello scatto della foto, la spia dell'autoscatto si accende e il segnale acustico viene emesso più rapidamente.



- Con <☺<sub>C</sub>>, è possibile prolungare l'intervallo tra i diversi scatti a seconda delle funzioni di scatto quali la qualità di registrazione delle immagini o il flash.
- Se non si guarda nel mirino mentre si preme il pulsante di scatto, inserire il coperchio dell'oculare (p. 271). Se raggi di luce penetrano nel mirino mentre la foto viene scattata, l'esposizione potrebbe essere compromessa.



- Dopo avere scattato foto con l'autoscatto, si consiglia di riprodurre l'immagine (p. 83) per controllare messa a fuoco ed esposizione.
- Quando si utilizza l'autoscatto per fotografare se stessi, utilizzare il blocco della messa a fuoco (p. 61) su un oggetto posto alla stessa distanza alla quale ci si verrà a trovare.
- Per annullare l'autoscatto prima che si avvii, premere il pulsante <◀☺▶>.

## ⚡ Uso del flash incorporato

Per gli interni, in situazioni di scarsa illuminazione o con retroilluminazione con luce diurna, sollevare il flash incorporato e premere il pulsante di scatto per scattare foto con flash. Nella modalità <P>, la velocità dell'otturatore (tra 1/60 e 1/200 di secondo) viene impostata automaticamente per evitare vibrazioni della fotocamera.

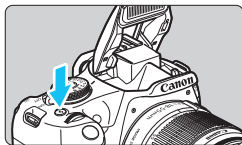

### 1 Premere il pulsante <⚡>.

- Nelle modalità della zona creativa, è possibile premere in qualsiasi momento il pulsante <⚡> per scattare foto con il flash.
- Mentre si ricarica il flash, nel mirino viene visualizzato "⚡ buSY" mentre sul monitor LCD viene visualizzato [BUSY⚡].



### 2 Premere il pulsante di scatto a metà.

- Nell'angolo in basso a sinistra del mirino, verificare che l'icona <⚡> sia illuminata.

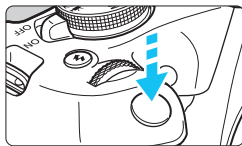

### 3 Scattare la foto.

- Una volta eseguita la messa a fuoco e dopo aver premuto completamente il pulsante di scatto, il flash si attiva sempre.



### Consigli per lo scatto

- **In condizioni di luce intensa, diminuire la sensibilità ISO.**

Se l'impostazione dell'esposizione lampeggia nel mirino, diminuire la sensibilità ISO.

- **Smontare il paraluce. Non avvicinarsi troppo al soggetto.**

Se sull'obiettivo è stato montato un paraluce o se si è troppo vicini al soggetto, la parte inferiore della foto potrebbe risultare scura per l'ostruzione del flash. Per gli scatti importanti, riprodurre l'immagine e verificare che non sia troppo scura nella parte inferiore.



## Copertura effettiva del flash incorporato (approssimativa in metri)

| Sensibilità ISO<br>(p. 92) | EF-S18-55mm f/3.5-5.6 IS II |               |
|----------------------------|-----------------------------|---------------|
|                            | Grandangolo                 | Teleobiettivo |
|                            | f/3.5                       | f/5.6         |
| ISO 100                    | 1 - 2,6                     | 1 - 1,6       |
| ISO 400                    | 1 - 5,3                     | 1 - 3,3       |
| ISO 800/AUTO*              | 1 - 7,4                     | 1 - 4,6       |
| ISO 1600                   | 1,3 - 10,5                  | 1 - 6,6       |
| ISO 6400                   | 2,6 - 21,0                  | 1,6 - 13,1    |

\* Per il flash di riempimento, la sensibilità ISO può essere impostata su un valore inferiore a ISO 800.



- Quando è impostata una sensibilità ISO alta e la distanza della messa a fuoco è notevole, potrebbe non essere possibile ottenere l'esposizione corretta in base alle condizioni del soggetto e ad altri fattori.
- Non scattare foto con il flash quando il flash incorporato è trattenuto nella posizione abbassata da un dito o non è completamente sollevato per qualche altro motivo.

## MENU Riduzione occhi rossi

Utilizzando la spia riduzione occhi rossi prima di scattare una foto con il flash, è possibile ridurre l'effetto occhi rossi.

La funzione di riduzione occhi rossi funziona in tutte le modalità di scatto, ad eccezione di <img alt="video icon" data-bbox="358 211 388 229"/>, <img alt="selfie icon" data-bbox="438 211 468 229"/>, <img alt="video icon" data-bbox="518 211 548 229"/> e <img alt="video icon" data-bbox="618 211 648 229"/>.



- Nella scheda [📷 1], selezionare **[Red-eye On/Off]**, quindi premere <img alt="SET button" data-bbox="458 301 488 319"/>.
- Selezionare **[Attiva]**, quindi premere <img alt="SET button" data-bbox="458 349 488 367"/>.
- Quando si scattano foto con il flash e si preme il pulsante di scatto a metà, la spia di riduzione occhi rossi si accende. Quindi, quando si preme completamente il pulsante di scatto, viene scattata la foto.

- La funzione di riduzione occhi rossi risulta più efficace se il soggetto guarda verso la spia di riduzione occhi rossi, se l'ambiente è ben illuminato o se ci si avvicina al soggetto.
- Quando si preme il pulsante di scatto a metà, l'indicazione della scala nella parte inferiore del mirino si riduce fino a scomparire. Per risultati ottimali, attendere che l'indicazione della scala sia scomparsa prima di scattare la foto.
- L'efficacia di questa funzione varia a seconda del singolo soggetto.



# 4



## Scatto avanzato

Il presente capitolo si basa sul Capitolo 3 e descrive altre modalità di scatto creative.

- Nella prima metà del capitolo viene illustrato l'utilizzo delle modalità <Tv> <Av> e <M> disponibili sulla ghiera di selezione.
- Tutte le funzioni descritte nel Capitolo 3 possono essere utilizzate anche nelle modalità <Tv>, <Av> e <M>.
- Per visualizzare le funzioni che possono essere utilizzate in ogni modalità di scatto, vedere pagina 276.
- L'icona ☆ visualizzata in alto a destra del titolo della pagina indica che la funzione è disponibile solo nelle modalità della zona creativa (p. 30).

### Puntatore della ghiera principale



L'icona del cursore < > visualizzata insieme alla velocità dell'otturatore, all'apertura o al valore di compensazione dell'esposizione indica la possibilità di ruotare < > (la Ghiera principale) per regolare la rispettiva impostazione.

## Tv : Riproduzione del movimento di un soggetto

È possibile bloccare l'azione o creare effetti sfocati di movimento con la modalità <Tv> (AE con priorità dei tempi di scatto) disponibile sulla ghiera di selezione.

\* <Tv> è l'acronimo di Time Value (valore dei tempi).



Movimento sfocato



Movimento bloccato

Velocità dell'otturatore lenta: 1/30 di secondo) (Velocità dell'otturatore elevata: 1/2000 di secondo)



### 1 Impostare la ghiera di selezione su <Tv>.



### 2 Impostare la velocità dell'otturatore desiderata.

- Consultare la sezione "Consigli per lo scatto" per impostare la velocità dell'otturatore.
- Ruotando verso destra la ghiera <SHOOTING> viene impostata una velocità dell'otturatore maggiore, ruotandola verso sinistra una velocità inferiore.



### 3 Scattare la foto.

- Quando si esegue la messa a fuoco e si preme completamente il pulsante di scatto, la foto viene acquisita alla velocità dell'otturatore selezionata.



#### Indicazione della velocità dell'otturatore

La velocità dell'otturatore viene indicata sul monitor LCD da una frazione. Tuttavia, nel mirino viene visualizzato solo il denominatore. "0"5" indica 0,5 sec. e "15" 15 sec.

## Consigli per lo scatto

- **Per congelare l'azione di un soggetto che si muove velocemente**  
Utilizzare una velocità dell'otturatore alta compresa tra 1/4000 e 1/500 di secondo in base alla velocità del soggetto in movimento.
- **Per ottenere l'effetto sfocato di un bambino o un animale che corre e dare l'impressione di movimento**  
Utilizzare una velocità dell'otturatore media, ad esempio da 1/250 sec. a 1/30 sec. Seguire il soggetto in movimento guardando attraverso il mirino, quindi premere il pulsante di scatto per acquisire la foto. Se si utilizza un teleobiettivo, mantenerlo saldamente per evitare vibrazioni della fotocamera.
- **Per ottenere l'effetto sfocato di un fiume che scorre o di una fontana**  
Utilizzare una bassa velocità dell'otturatore pari a 1/30 di secondo o più lenta. Utilizzare un treppiede per evitare vibrazioni quando si tiene la fotocamera in mano.
- **Impostare la velocità dell'otturatore in modo che l'indicazione dell'apertura non lampeggi.**

Se si preme a metà il pulsante di scatto e si modifica la velocità dell'otturatore mentre viene visualizzata l'apertura, viene modificato anche il valore dell'apertura per mantenere la stessa esposizione (quantità di luce che raggiunge il sensore immagine).

Se si supera l'intervallo di apertura regolabile, l'indicazione dell'apertura lampeggerà per indicare che non è possibile ottenere l'esposizione standard.

Se l'esposizione risulta troppo scura, l'apertura massima (numero f/ più basso) lampeggia. In questo caso, ruotare verso sinistra la ghiera <  > per impostare una velocità dell'otturatore inferiore o per aumentare la sensibilità ISO.

Se l'esposizione risulta troppo luminosa, l'apertura minima (numero f/ più alto) lampeggia. In questo caso, ruotare verso destra la ghiera <  > per impostare una velocità dell'otturatore maggiore o per diminuire la sensibilità ISO.



## Uso del flash incorporato

Per ottenere la corretta esposizione flash del soggetto principale, l'intensità del flash viene impostata automaticamente (flash automatico) in base all'apertura impostata automaticamente. Si noti che l'intervallo delle velocità dell'otturatore configurabili sarà limitato tra 1/200 e 30 secondi.

# Av: Modifica della profondità di campo

Per ottenere uno sfondo sfocato o rendere nitida tutta l'inquadratura indipendentemente dalla distanza, impostare la ghiera di selezione su **<Av>** (AE priorità diaframma) per regolare la profondità di campo (area di messa a fuoco accettabile).

\* **<Av>** è l'acronimo di valore di apertura, ovvero le dimensioni del foro del diaframma all'interno dell'obiettivo.

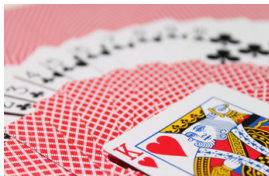

Sfondo sfocato



Primo piano e sfondo nitidi

(Con un numero f per apertura ridotta: f/5.6) (Con un numero f per apertura elevata: f/32)

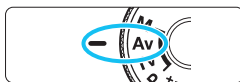

## 1 Impostare la ghiera di selezione su **<Av>**.

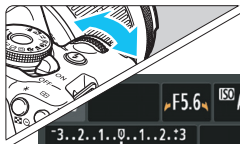

## 2 Impostare l'apertura desiderata.

- Quanto più alto è il numero f/, tanto maggiore sarà la profondità di campo in cui ottenere una messa fuoco più nitida del primo piano e dello sfondo.
- Ruotando verso destra la ghiera  viene impostato un numero f/ più alto (apertura minore) e ruotandola verso sinistra uno più basso (apertura maggiore).



## 3 Scattare la foto.

- Mettere a fuoco il soggetto e premere completamente il pulsante di scatto. La foto viene scattata con l'apertura selezionata.



### Indicazione dell'apertura

Quanto più alto è il numero f/, tanto minore sarà l'apertura. I valori del numero f/ visualizzati variano a seconda dell'obiettivo. Se sulla fotocamera non è inserito alcun obiettivo, l'apertura visualizzata sarà "00".

## Consigli per lo scatto

- **Quando si utilizza un'apertura con numero  $f/$  elevato o si scatta in condizioni di scarsa illuminazione, potrebbero verificarsi vibrazioni della fotocamera.**

Un valore  $f/$  di apertura elevato diminuisce la velocità dell'otturatore. In condizioni di scarsa illuminazione, la velocità dell'otturatore può essere al massimo di 30 secondi. In questi casi, aumentare la sensibilità ISO e impugnare saldamente la fotocamera o utilizzare un treppiede.

- **La profondità di campo dipende non solo dall'apertura, ma anche dall'obiettivo e dalla distanza dal soggetto.**

Poiché gli obiettivi grandangolari dispongono di una profondità di campo ampia (intervallo di messa a fuoco accettabile davanti e dietro il punto di messa a fuoco), non è necessario impostare un valore  $f/$  di apertura elevato per ottenere immagini nitide in primo piano e sullo sfondo. Al contrario, il teleobiettivo dispone di una profondità di campo ridotta.

Più vicino è il soggetto, minore sarà la profondità di campo. Un soggetto più distante può offrire una maggiore profondità di campo.

- **Impostare l'apertura in modo che l'indicazione della velocità dell'otturatore non lampeggi.**

Se si preme il pulsante di scatto fino a metà corsa e si modifica l'apertura mentre è visualizzata la velocità dell'otturatore, anche l'indicazione della velocità dell'otturatore cambia per mantenere la stessa esposizione (quantità di luce che raggiunge il sensore immagine). Se si supera la gamma di velocità dell'otturatore regolabile, l'indicazione della velocità dell'otturatore lampeggerà per

indicare che non è possibile ottenere l'esposizione standard.

Se l'immagine risulta troppo scura, l'indicazione "30" (30 secondi) della velocità dell'otturatore lampeggia. In questo caso, ruotare verso sinistra la ghiera  per impostare un valore  $f/$  inferiore o per aumentare la sensibilità ISO.

Se l'immagine risulta troppo luminosa, l'indicazione "4000" (1/4000 di secondo) della velocità dell'otturatore lampeggia.

In questo caso, ruotare verso destra la ghiera  per impostare un valore  $f/$  maggiore o per ridurre la sensibilità ISO.



## **⚡** Uso del flash incorporato

Per ottenere una corretta esposizione flash, l'intensità del flash viene impostata automaticamente in base all'apertura impostata (flash automatico). La velocità dell'otturatore viene impostata automaticamente su un valore compreso tra 1/200 sec. e 30 sec. in base alla luminosità della scena.

In condizioni di scarsa illuminazione, l'esposizione del soggetto principale viene eseguita con il flash automatico, mentre per lo sfondo viene utilizzata una velocità dell'otturatore lenta impostata automaticamente. L'esposizione del soggetto e dello sfondo viene effettuata correttamente con l'aggiunta di un tocco di atmosfera (sincronizzazione automatica del flash lenta). Se la fotocamera viene tenuta in mano, mantenerla ferma per evitare vibrazioni. Si consiglia di utilizzare un treppiede.

Per impedire che la velocità dell'otturatore diminuisca, in [**⚡3: Funzioni personaliz. (C.Fn)**], impostare [**3: Veloc. sincro flash modo Av**] su [**1: 1/200-1/60 sec. auto**] o su [**2: 1/200 sec. (fisso)**] (p. 261).

## **MENU** Anteprima profondità campo <sup>☆</sup>

Il valore dell'apertura (diaframma) cambia soltanto nel momento in cui viene scattata la foto. Altrimenti, l'apertura resta al massimo. Pertanto, quando si osserva la scena attraverso il mirino o sul monitor LCD, la profondità di campo risulta inferiore. Tramite la procedura illustrata di seguito, è possibile verificare la profondità di campo prima di scattare la foto.

### **1** Attivare l'anteprima profondità di campo da utilizzare.

- In [**⚡3: Funzioni personaliz. (C.Fn)**], impostare [**9: Assegna pulsante SET**] su [**4: Anteprima profondità campo**] (p. 266).
- Per informazioni dettagliate sulle impostazioni delle funzioni personalizzate, vedere pagina 258.

### **2** Uscire dal menu.

- Premere due volte il pulsante <MENU> per uscire dal menu.

### **3** Premere il pulsante < >.

- ▶ L'apertura viene mantenuta in modo da visualizzare la profondità di campo.



Osservando l'immagine in Live View (p. 140) e tenendo premuto il pulsante <  >, è possibile modificare l'apertura e visualizzare il cambiamento della profondità di campo.



# M: Esposizione manuale

È possibile impostare manualmente la velocità dell'otturatore e l'apertura come si desidera. Osservando l'indicatore del livello di esposizione nel mirino, è possibile impostare l'esposizione come desiderato. Questo metodo è denominato esposizione manuale. \*<M> è l'abbreviazione di Manual (manuale).



**1** Impostare la ghiera di selezione su <M>.

**2** Impostare la sensibilità ISO (p. 92).

**3** Impostare la velocità dell'otturatore e il valore di apertura desiderati.

- Per impostare la velocità dell'otturatore, ruotare la ghiera <☀>.
- Per impostare l'apertura, tenere premuto il pulsante <Av☑> e ruotare la ghiera <☀>.

Indice esposizione standard



Simbolo del livello di esposizione

**4** Mettere a fuoco il soggetto.

- Premere il pulsante di scatto a metà.
- ▶ L'impostazione dell'esposizione viene visualizzata nel mirino.
- Il simbolo del livello di esposizione <▶> segnala la differenza del livello di esposizione corrente rispetto al livello di esposizione standard.

**5** Impostare l'esposizione e scattare la foto.

- Impostare la velocità dell'otturatore e l'apertura come desiderato.
- Se il livello dell'esposizione supera di  $\pm 2$  stop l'esposizione standard, alla fine dell'indicatore del livello di esposizione viene visualizzato <▶> o <◀> nel mirino (sul monitor LCD, se il livello di esposizione è maggiore di  $\pm 3$  stop, l'icona <▶> lampeggia nel caso in cui venga visualizzato <-3> o <+3>).



- Se [📷2: Auto Lighting Optimizer/📷2: Ottimiz.autom.della luce] (p. 123) è impostato su un'opzione diversa da [Disattivato], l'immagine potrebbe risultare chiara anche dopo avere impostato un'esposizione più scura.
- Se è impostato ISO auto, l'impostazione della sensibilità ISO viene corretta e adattata alla velocità dell'otturatore e all'apertura al fine di ottenere l'esposizione standard. Pertanto è possibile che non venga raggiunto l'effetto di esposizione desiderato.

## ⚡ Uso del flash incorporato

Per ottenere la corretta esposizione flash del soggetto principale, l'intensità del flash viene impostata automaticamente (flash automatico) in base all'apertura impostata manualmente. La velocità dell'otturatore può essere impostata su un valore compreso tra 1/200 sec. e 30 sec. o su posa.

## BULB: Esposizioni posa

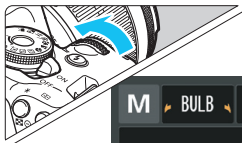

Tempo di esposizione trascorso

Un'esposizione posa consente di tenere l'otturatore aperto fintanto che si tiene premuto il pulsante di scatto. Può essere utilizzata per fotografare, ad esempio, i fuochi d'artificio e altri soggetti che richiedono un'esposizione prolungata. Al passo 3 della pagina precedente, ruotare verso sinistra la ghiera <  > per impostare <BULB>. Il tempo di esposizione già trascorso viene visualizzato sul monitor LCD.

- ⚠ Non puntare la fotocamera verso sorgenti di luce intensa, ad esempio verso il sole o verso una sorgente di luce artificiale intensa. In caso contrario, si potrebbe danneggiare il sensore immagine o i componenti interni della fotocamera.
- Le esposizioni posa lunghe producono un numero maggiore di elementi di disturbo, pertanto l'immagine potrebbe risultare lievemente sgranata.
- È possibile ridurre i disturbi causati da lunghe esposizioni impostando [4: **Riduci disturbo lunghe espo.**] in [⚡3: **Funzioni personaliz. (C.Fn)**] su [1: **Auto**] o [2: **On**] (p. 262).
- Se per un'esposizione posa è impostata l'opzione ISO auto, la sensibilità ISO verrà mantenuta fissa a ISO 800 (p. 94).

 Per le esposizioni posa, si consiglia di utilizzare un treppiede e un comando a distanza (venduto separatamente) (p. 271).



## Modifica del modo misurazione ☆

Sono disponibili tre metodi (modi misurazione) per misurare la luminosità del soggetto. Generalmente, si consiglia la misurazione valutativa.

Nelle modalità Zona base il modo misurazione viene impostato automaticamente.



### 1 Selezionare [Modo lettura].

- Nella scheda  [2], selezionare [Modo lettura], quindi premere <  >.

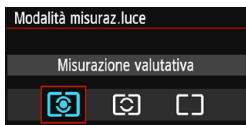

### 2 Impostare il modo misurazione.

- Selezionare il modo misurazione desiderato, quindi premere <  >.

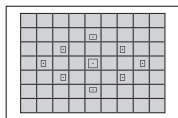

#### **Misurazione valutativa**

Modalità di misurazione generica, adatta anche a soggetti in controluce. La fotocamera imposta automaticamente l'esposizione in base alla scena.

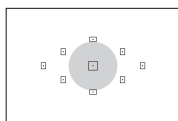

#### **Misurazione parziale**

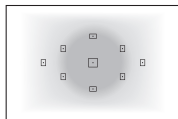

Questa modalità è utile quando l'area intorno al soggetto è molto più luminosa, ad esempio perché il soggetto è in controluce. L'area grigia nella figura sinistra indica approssimativamente la zona in cui viene misurata la luminosità per ottenere l'esposizione standard.



#### **Misurazione media pesata al centro**

La luminosità viene misurata al centro dell'immagine e in base a essa viene calcolata la media da applicare a tutta la scena inquadrata. Questo modo misurazione è destinato a utenti esperti.



Con  (Misurazione valutativa), l'impostazione dell'esposizione si blocca quando si preme il pulsante di scatto a metà e viene raggiunta la messa a fuoco. Nei modi  (Misurazione parziale) e  (Misurazione media pesata al centro) l'esposizione viene impostata al momento dello scatto della foto (anche se si preme il pulsante di scatto a metà corsa, l'esposizione non viene bloccata).

# Impostazione della compensazione dell'esposizione <sup>☆</sup>

## Av Impostazione della compensazione dell'esposizione

Impostare la compensazione dell'esposizione se non si ottiene l'esposizione (senza flash) desiderata. Questa funzione può essere utilizzata nelle modalità della zona creativa ad eccezione di <M>. È possibile impostare la compensazione dell'esposizione fino a  $\pm 5$  stop con incrementi di 1/3 di stop.



Esposizione aumentata per un'immagine più luminosa



Esposizione ridotta per un'immagine più scura

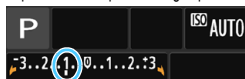



Esposizione scura





Esposizione aumentata per un'immagine più luminosa

### Resa più luminosa

Tenere premuto il pulsante <Av  > e ruotare la ghiera < > verso destra (per aumentare l'esposizione).

### Resa più scura

Tenere premuto il pulsante <Av  > e ruotare la ghiera < > verso sinistra (per ridurre l'esposizione).

► Come illustrato in figura, il livello di esposizione viene visualizzato sul monitor LCD e nel mirino.

- Dopo aver scattato la foto, annullare la compensazione dell'esposizione impostandola nuovamente su 0.

- Il valore di compensazione dell'esposizione visualizzato nel mirino aumenta soltanto a  $\pm 2$  stop. Se il valore della compensazione dell'esposizione supera  $\pm 2$  stop, alla fine dell'indicatore del livello di esposizione viene visualizzato <◀ o ▶>.
- Per impostare una compensazione dell'esposizione superiore a  $\pm 2$  stop, si consiglia di impostarla con [ 2: Comp. Exp./AEB] (p. 118) o con Controllo rapido (p. 48)

## Impostazione della compensazione dell'esposizione flash

Impostare la compensazione esposizione flash se non si ottiene l'esposizione flash del soggetto desiderata. È possibile impostare la compensazione dell'esposizione flash fino a  $\pm 2$  stop con incrementi di  $1/3$  di stop.





### 1 Premere il pulsante (<Q>) (10).

- ▶ Viene visualizzato lo schermo controllo rapido (p. 48).





### 2 Selezionare .

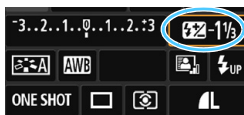

- Premere i tasti a croce  per selezionare .
- ▶ In basso viene visualizzato [Compensazione esp. flash].





### 3 Impostare il valore di compensazione dell'esposizione flash.

- Se l'esposizione è troppo scura, ruotare la ghiera  verso destra per aumentarla.  
Se l'esposizione è troppo chiara, ruotare la ghiera  verso sinistra per diminuirla.

- ▶ Quando si preme il pulsante di scatto a metà, nel mirino viene visualizzata l'icona .
- **Dopo aver scattato la foto, annullare la compensazione dell'esposizione del flash impostandola nuovamente su 0.**

 Se 2: Auto Lighting Optimizer/2: Ottimiz.autom.della luce (p. 123) è impostato su un'opzione diversa da [Disattivato], l'immagine potrebbe apparire comunque chiara anche se è impostata una compensazione dell'esposizione o una compensazione dell'esposizione flash minore.

 È inoltre possibile impostare la compensazione dell'esposizione flash con [Imp. funz. flash incorporato] in 1: Controllo flash (p. 199).

## MENU Bracketing automatico dell'esposizione ☆

Questa funzione consente di andare oltre la semplice compensazione dell'esposizione variando automaticamente l'esposizione in tre scatti (fino a  $\pm 2$  stop in incrementi di  $1/3$  di stop), come illustrato di seguito. In seguito, è possibile scegliere l'esposizione più adatta. Questa funzione è denominata AEB (Auto Exposure Bracketing).



Esposizione standard



Esposizione più scura  
(minore esposizione)



Esposizione più luminosa  
(maggiore esposizione)



### 1 Selezionare [Comp. Exp./AEB].

- Nella scheda [CAMERA], selezionare [Comp. Exp./AEB], quindi premere <SET>.

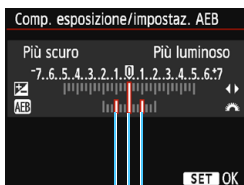

Intervallo AEB

### 2 Impostare l'intervallo AEB.

- Ruotare la ghiera <WHEEL> per impostare l'intervallo AEB.
- Premere i tasti <◀> <▶> per impostare il valore di compensazione dell'esposizione. Se l'AEB viene combinato con la compensazione dell'esposizione, l'AEB viene applicato tenendo come riferimento centrale il livello di compensazione dell'esposizione.
- Premere <SET> per impostare il parametro prescelto.
- Quando si preme il pulsante <MENU> per uscire dal menu, l'intervallo AEB viene visualizzato sul monitor LCD.

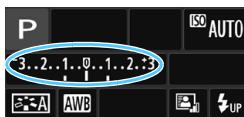

### 3 Scattare la foto.

- Mettere a fuoco il soggetto e premere completamente il pulsante di scatto. I tre scatti con bracketing vengono eseguiti in quest'ordine: esposizione standard, esposizione diminuita ed esposizione aumentata.

## Disattivazione della funzione AEB

- Seguire le operazioni descritte ai passi 1 e 2 per disattivare la visualizzazione dell'intervallo AEB.
- L'impostazione del bracketing automatico dell'esposizione viene annullata automaticamente anche se l'interruttore di accensione è impostato su <OFF>, se la ricarica del flash è stata completata e così via.



### Consigli per lo scatto

#### ● **Uso di AEB con lo scatto continuo**

Se è impostato lo scatto continuo <□> (p. 102) e si preme completamente il pulsante di scatto, i tre scatti con bracketing vengono eseguiti consecutivamente in quest'ordine: esposizione standard, esposizione diminuita ed esposizione aumentata.

#### ● **Uso di AEB con lo scatto singolo (□)**

Premere tre volte il pulsante di scatto per acquisire i tre scatti con bracketing. I tre scatti con bracketing vengono eseguiti in quest'ordine: esposizione standard, esposizione diminuita ed esposizione aumentata.

#### ● **Uso di AEB con l'autoscatto**

Con l'autoscatto <☺> <☺<sub>2</sub>> (p. 103) è possibile eseguire tre scatti continui dopo che sono trascorsi circa 10 sec. o 2 sec. Se è impostato <☺<sub>C</sub>> (p. 103), il numero di scatti continui è tre volte il numero impostato.



- AEB non funziona con il flash o nelle esposizioni posa.
- Se [☺2: Auto Lighting Optimizer/☺2: Ottimiz.autom.della luce] (p. 123) è impostato su un'opzione diversa da [Disattivato], l'effetto di AEB potrebbe essere ridotto.

## ✳ Blocco dell'esposizione ☆

È possibile bloccare l'esposizione quando l'area di messa a fuoco deve essere diversa dall'area di misurazione dell'esposizione o quando si desidera effettuare più scatti con la stessa impostazione di esposizione. Premere il pulsante <✳> per bloccare l'esposizione, quindi correggere l'inquadratura e scattare la foto. Questa funzione è denominata blocco AE ed è particolarmente adatta per fotografare soggetti in controluce, ecc. Questa funzione può essere utilizzata nelle modalità della zona creativa ad eccezione di <M>.

### 1 Mettere a fuoco il soggetto.

- Premere il pulsante di scatto a metà.
- ▶ Viene visualizzata l'impostazione dell'esposizione.

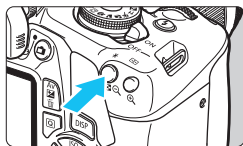

### 2 Premere il pulsante <✳> (☼4).



- ▶ L'icona <✳> si illumina nel mirino per indicare che l'impostazione dell'esposizione è bloccata (blocco AE).
- Ogni volta che si preme il pulsante <✳>, l'impostazione dell'esposizione corrente viene bloccata.



### 3 Ricomporre l'inquadratura e scattare la foto.

- Se si desidera scattare altre foto mantenendo il blocco AE, tenere premuto il pulsante <✳> e premere il pulsante di scatto per scattare un'altra foto.

## Effetti del blocco AE

| Modo misurazione<br>(p. 115)  | Metodo di selezione del punto AF (p. 99)                                    |   |
|---|---|---|
|   | Selezione automatica  | Selezione manuale                                     |
|  | Il blocco AE viene applicato al punto AF che ha raggiunto la messa a fuoco. | Il blocco AE viene applicato al punto AF selezionato. |
|  | Il blocco AE viene applicato al punto AF centrale.                          |   |

\* Se il selettore di modalità della messa a fuoco dell'obiettivo è impostato su <MF>, il blocco AE viene applicato con l'esposizione pesata al centro sul punto AF centrale.



## ✳ Blocco dell'esposizione flash ☆

Se il soggetto è sul lato dell'inquadratura e si utilizza il flash, tale soggetto potrebbe risultare troppo chiaro o scuro a seconda dello sfondo e di altri fattori. In tal caso, utilizzare il blocco FE. Dopo aver impostato la potenza del flash per la luminosità del soggetto appropriata, è possibile correggere l'inquadratura (posizionare il soggetto lateralmente) e scattare. Questa funzione può essere utilizzata anche con uno Speedlite serie EX.

\* FE è l'acronimo di Flash Exposure (esposizione flash).

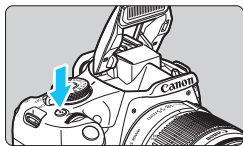

### 1 Premere il pulsante <⚡>.

- ▶ Il flash incorporato si solleva.
- Premere il pulsante di scatto a metà e guardare nel mirino per verificare che l'icona <⚡> sia illuminata.



### 2 Mettere a fuoco il soggetto.

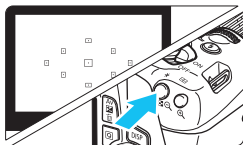

### 3 Premere il pulsante <✳> (Ⓜ16).

- Posizionare il centro del mirino sul soggetto nel punto in cui si desidera bloccare l'esposizione del flash, quindi premere il pulsante <✳>.
- ▶ Il flash emette un lampo pre-flash, calcola l'intensità del flash necessaria e la memorizza.
- ▶ Per un istante nel mirino viene visualizzato "FEL" e <⚡> si illumina.
- Ogni volta che si preme il pulsante <✳>, viene emesso un lampo pre-flash e l'intensità del flash necessaria viene calcolata e memorizzata.



### 4 Scattare la foto.

- Inquadrare il soggetto e premere completamente il pulsante di scatto.
- ▶ Il flash si attiva e la foto viene scattata.



## \* Blocco dell'esposizione flash \*

- Se il soggetto è troppo lontano e l'immagine acquisita risulta troppo scura, l'icona <⚡> lampeggia. Avvicinarsi al soggetto e ripetere le operazioni indicate nei passi da 2 a 4.
- Il blocco FE non può essere utilizzato durante lo scatto Live View.

## MENU Correzione automatica di luminosità e contrasto ☆

Se l'immagine risulta troppo scura o con un contrasto basso, la luminosità e il contrasto vengono corretti automaticamente. Questa funzione è denominata Auto Lighting Optimizer (Ottimizzazione automatica della luce). L'impostazione predefinita è **[Standard]**. Con le immagini JPEG, la correzione viene applicata quando si acquisisce l'immagine.

Nelle modalità zona base viene impostato automaticamente **[Standard]**.

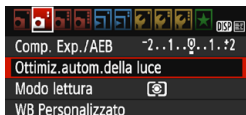

### 1 Selezionare [Auto Lighting Optimizer/Ottimiz.autom.della luce].

- Nella scheda **[CAM2]**, selezionare **[Auto Lighting Optimizer/Ottimiz.autom.della luce]**, quindi premere **<SET>**.

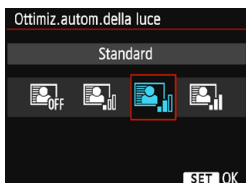

### 2 Selezionare l'impostazione.

- Selezionare l'impostazione desiderata, quindi premere **<SET>**.

### 3 Scattare la foto.

- L'immagine viene registrata con la luminosità e il contrasto corretti, se necessario.



- Se in **[F3: Funzioni personaliz. (C.Fn)] [6: Priorità tonalità chiare]** è impostato su **[1: Attivata]**, la funzione Auto Lighting Optimizer (Ottimizzazione automatica della luce) verrà automaticamente impostata su **[Disattivato]** e non è possibile modificarla.
- Se l'effetto di Auto Lighting Optimizer (Ottimizzazione automatica della luce) è troppo forte e l'immagine risulta eccessivamente luminosa, impostare **[Basso]** o **[Disattivato]**.
- Se viene selezionata un'impostazione diversa da **[Disattivato]** e si utilizza la compensazione dell'esposizione o la compensazione esposizione flash, l'immagine potrebbe comunque risultare chiara. Se si desidera un'esposizione più scura, impostare questa funzione su **[Disattivato]**.
- A seconda delle condizioni di scatto, il disturbo potrebbe aumentare.

## MENU Correzione degli angoli scuri dell'immagine

A causa delle caratteristiche dell'obiettivo, i quattro angoli dell'immagine potrebbero apparire più scuri. Questo fenomeno si chiama diminuzione della luce dell'obiettivo o riduzione dell'illuminazione periferica e può essere corretto. L'impostazione predefinita è **[Attiva]**. Con le immagini JPEG, la correzione viene applicata quando si acquisisce l'immagine. Per le immagini RAW, è possibile correggerla con Digital Photo Professional (software EOS, p. 314).

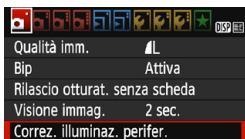

### 1 Selezionare [Correz. illuminaz. perifer.].

- Nella scheda [1], selezionare **[Correz. illuminaz. perifer.]**, quindi premere <SET>.

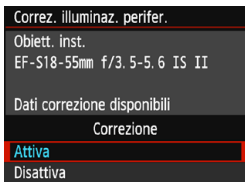

### 2 Selezionare l'impostazione.

- Verificare che venga visualizzata l'opzione **[Dati correzione disponibili]** per l'obiettivo montato.
- Se viene visualizzato **[Dati correzione non disponibili]**, vedere "Dati di correzione dell'obiettivo" a pagina seguente.
- Selezionare **[Attiva]**, quindi premere <SET>.

### 3 Scattare la foto.

- L'immagine verrà registrata con l'illuminazione periferica corretta.



Correzione disattivata



Correzione attivata

## Dati di correzione dell'obiettivo

La fotocamera contiene già i dati relativi alla correzione dell'illuminazione periferica per circa 30 obiettivi. Al passo 2, se si seleziona **[Attiva]**, la correzione dell'illuminazione periferica verrà applicata automaticamente per tutti gli obiettivi che dispongono di dati di correzione registrati nella fotocamera.

Con EOS Utility (software EOS, p. 314), è possibile controllare quali obiettivi dispongono di dati di correzione registrati nella fotocamera. È anche possibile registrare i dati di correzione per obiettivi non registrati. Per ulteriori informazioni, consultare EOS Utility istruzioni.



- La correzione dell'illuminazione periferica non può essere applicata alle immagini JPEG già scattate.
- A seconda delle condizioni di scatto, possono comparire disturbi sulla periferia dell'immagine.
- Quando si utilizza un obiettivo non Canon, si consiglia di impostare le correzioni su **[Disattivato]**, anche se è indicato **[Dati correzione disponibili]**.
- Se si utilizza la visualizzazione ingrandita durante lo scatto Live View, la correzione dell'illuminazione periferica non verrà riportata nell'immagine visualizzata sullo schermo.



- Se gli effetti della correzione non sono visibili, dopo lo scatto ingrandire l'immagine e controllare di nuovo.
- Le correzioni possono essere applicate anche quando è montato un moltiplicatore di focale o un Life-size Converter.
- Se i dati di correzione per l'obiettivo montato non sono registrati nella fotocamera, il risultato sarà identico a quello che si otterrebbe impostando la correzione su **[Disattivato]**.
- Il valore di correzione applicato sarà leggermente inferiore rispetto al valore di correzione massimo che è possibile impostare con Digital Photo Professional (software EOS).
- Il valore di correzione è inferiore se l'obiettivo utilizzato non dispone delle informazioni relative alla distanza.
- Maggiore è la sensibilità ISO, più basso sarà il valore di correzione.

## Personalizzazione delle caratteristiche dell'immagine ☆

È possibile personalizzare uno Stile Foto regolando individualmente i parametri, ad esempio [Nitidezza] e [Contrasto]. Per visualizzare il risultato, eseguire degli scatti di prova. Per personalizzare l'opzione [Monocromo], vedere a pagina 128.



### 1 Selezionare [Stile Foto].

- Nella scheda [CAMERA 2] selezionare [Stile Foto], quindi premere <SET>.
- ▶ Viene visualizzata la schermata di selezione dello Stile foto.

### 2 Selezionare lo Stile foto.

- ▶ Selezionare uno Stile foto, quindi premere il pulsante <DISP>.

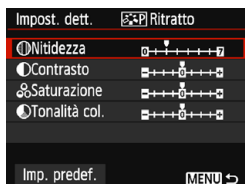

### 3 Selezionare un parametro.

- Selezionare un parametro, ad esempio [Nitidezza], quindi premere <SET>.



### 4 Impostare il parametro.

- Premere i tasti <◀> <▶> per regolare il parametro come desiderato, quindi premere <SET>.
- Premere il pulsante <MENU> per salvare i parametri modificati. Viene nuovamente visualizzata la schermata di selezione dello Stile foto.
- ▶ Tutti i parametri diversi da quelli predefiniti vengono visualizzati in blu.



- Selezionando [Imp. predef.] al passo 3, è possibile ripristinare i parametri di impostazione predefiniti del relativo Stile Foto.
- Per utilizzare lo Stile Foto modificato, seguire le istruzioni fornite nel passo 2 a pagina 95 per selezionare lo Stile Foto modificato, quindi scattare la foto.

## Effetti e impostazioni dei parametri

### Nitidezza

#### **Regolare la nitidezza del soggetto.**

Per renderla meno nitida, impostare il valore verso **0**. Più il valore è vicino a **0**, più l'immagine sarà sfumata.

Per renderla più nitida, impostare il valore verso **7**. Più il valore è vicino a **7**, più l'immagine sarà nitida.

### Contrasto

#### **Regolare il contrasto dell'immagine e la vivacità dei colori.**

Per diminuire il contrasto, impostare il valore verso l'estremità con il segno meno. Più vicino si trova a **-**, più l'immagine apparirà tenue.

Per aumentare il contrasto, impostare il valore verso l'estremità con il segno più. Più vicino si trova a **+**, più l'immagine apparirà luminosa.

### Saturazione

#### **Consente di regolare la saturazione dei colori nell'immagine.**

Per ridurre la saturazione del colore, impostare il valore verso l'estremità con il segno meno.

Più vicino si trova a **-**, più i colori appariranno tenui.

Per aumentare la saturazione del colore, impostare il valore verso l'estremità con il segno più. Più il valore è vicino a **+**, più i colori appariranno netti.

### Tonalità colore

#### **Consente di regolare la tonalità colore dell'incarnato.**

Per rendere la tonalità dell'incarnato più rossa, impostare il valore verso l'estremità con il segno meno. Più il valore è vicino a **-**, più rossa apparirà la tonalità dell'incarnato.

Per ridurre il colore rosso dell'incarnato, impostare il valore verso l'estremità con il segno più. Più il valore è vicino a **+**, più gialla apparirà la tonalità dell'incarnato.

## Regolazione del bianco e nero

Per Monocromo, è inoltre possibile impostare le opzioni **[Effetto filtro]** e **[Effetto tonale]**, oltre a **[Nitidezza]** e **[Contrasto]** illustrate nelle pagine precedenti.

### Effetto filtro

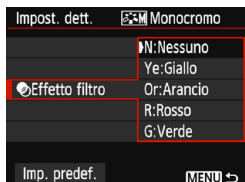

Con l'applicazione di un effetto filtro a un'immagine monocromatica, è possibile dare maggiore risalto ad alcuni soggetti, come nuvole bianche o alberi verdi.

| Filtro      | Esempi di effetti  |
|-------------|--|
| N: Nessuno  | Immagine in bianco e nero standard priva di effetti filtro.  |
| Ye: Giallo  | L'azzurro del cielo risulterà più naturale e il bianco delle nuvole più luminoso.  |
| Or: Arancio | L'azzurro del cielo apparirà leggermente più scuro. I colori del tramonto saranno più brillanti.                                 |
| R: Rosso    | L'azzurro del cielo sarà piuttosto scuro. Le foglie autunnali appariranno più nitide e luminose.                                 |
| G: Verde    | Le tonalità dell'incarnato e delle labbra appariranno più tenui. Le foglie verdi degli alberi appariranno più nitide e luminose. |

 Aumentando il parametro **[Contrasto]** è possibile intensificare l'effetto del filtro.

### Effetto tonale

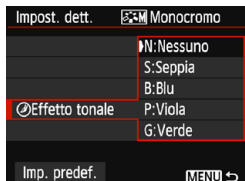

Applicando un effetto tonale, è possibile creare un'immagine monocromatica nel colore specificato, creando un'immagine più incisiva.

È possibile selezionare **[N:Nessuno]**, **[S:Seppia]**, **[B:Blu]**, **[P:Viola]** o **[G:Verde]**.



## ☞ Registrazione delle caratteristiche delle immagini preferite ☆

È possibile selezionare uno Stile Foto di base, ad esempio [Ritratto] o [Paesaggio], regolare i relativi parametri nel modo desiderato e registrarli in [Utente 1], [Utente 2] o [Utente 3].

È possibile creare una serie di Stili Foto con impostazioni diverse per parametri quali nitidezza e contrasto.

È inoltre possibile regolare i parametri di uno Stile Foto registrato nella fotocamera utilizzando EOS Utility (software EOS, p. 314).

### 1 Selezionare [Stile Foto].

- Nella scheda [☑2] selezionare [Stile Foto], quindi premere <SET>.
- ▶ Viene visualizzata la schermata di selezione dello Stile foto.

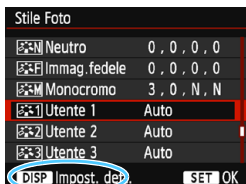

### 2 Selezionare [Utente \*].

- Selezionare [Utente \*], quindi premere il pulsante <DISP>.
- ▶ Viene visualizzata la schermata di impostazione dettagli.



### 3 Premere <SET>.

- Dopo aver selezionato l'opzione [Stile Foto], premere <SET>.

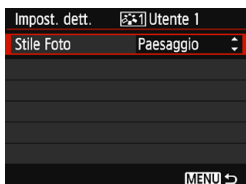

### 4 Selezionare lo Stile foto di base.

- Premere i tasti <▲> <▼> per selezionare lo Stile Foto, quindi premere <SET>.
- Per regolare i parametri di uno Stile Foto registrato nella fotocamera utilizzando EOS Utility (software EOS), selezionare qui lo Stile Foto.

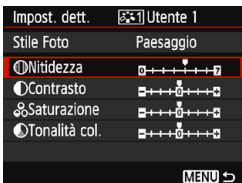

## 5 Selezionare un parametro.

- Selezionare un parametro, ad esempio **[Nitidezza]**, quindi premere **<SET>**.

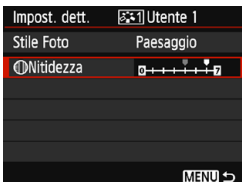

## 6 Impostare il parametro.

- Premere i tasti **<◀>** **<▶>** per regolare il parametro come desiderato, quindi premere **<SET>**. Per ulteriori informazioni, vedere "Personalizzazione delle caratteristiche dell'immagine" alle pagine 126-128.
- Premere il pulsante **<MENU>** per registrare lo Stile foto modificato. Viene nuovamente visualizzata la schermata di selezione dello Stile foto.
  - ▶ Lo Stile Foto di base viene indicato a destra dell'opzione **[Utente \*]**.
  - ▶ Se le impostazioni di uno Stile Foto registrato come **[Utente \*]** sono diverse da quelle dello Stile Foto di base, il nome dello Stile Foto viene visualizzato in blu.

- Se in **[Utente \*]** è già stato registrato uno Stile Foto, la modifica dello Stile Foto di base descritta al passo 4 annulla le impostazioni dei parametri dello Stile Foto registrato.
- Se si esegue il comando **[Cancella impost. fotocamera]** (p. 194), tutte le impostazioni **[Utente \*]** vengono ripristinate ai valori predefiniti. Per qualunque Stile foto registrato tramite EOS Utility (software EOS), vengono ripristinati i valori predefiniti soltanto per i parametri modificati.

- Per scattare una foto con lo Stile Foto registrato, seguire le istruzioni al passo 2 a pagina 95 per selezionare **[Utente \*]**, quindi scattare.
- Per conoscere la procedura per registrare un file Stile foto nella fotocamera, vedere EOS Utility istruzioni.

## WB: Corrispondenza della sorgente di luce ☆

La funzione che regola la tonalità colore in modo che gli oggetti bianchi appaiano bianchi nella foto si chiama bilanciamento del bianco (WB). Generalmente, l'impostazione [AWB] Auto (Priorità ambiente) o [AWB w] (Priorità bianco) consente di ottenere il bilanciamento del bianco corretto. Se non è possibile ottenere colori naturali con l'impostazione Auto, è possibile selezionare le impostazioni relative al bilanciamento del bianco idonee alla sorgente di luce o impostarlo manualmente fotografando un oggetto bianco.

Nelle modalità zona base viene impostato automaticamente [AWB] (priorità ambiente). (Nella modalità <P> viene impostato [AWB w] (priorità bianco)).

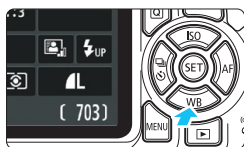

### 1 Premere il pulsante <▼ WB>.

- ▶ Viene visualizzato [WB].



### 2 Selezionare un'impostazione del bilanciamento del bianco.

- Premere i tasti <◀> <▶> o ruotare la ghiera <☀> per selezionare l'impostazione desiderata, quindi premere <SET>.
- Il messaggio "circa \*\*\*\*K" (K: Kelvin) visualizzato per le impostazioni di bilanciamento del bianco <☀>, <🏠>, <☁>, <☀> o <☾> indica la relativa temperatura colore.

## **[AWB]** Impostazione del bilanciamento del bianco automatico

Con [**AWB**] (Priorità ambiente), è possibile aumentare l'intensità della dominante di colore caldo dell'immagine quando si ritrae una scena con illuminazione al tungsteno. Se si seleziona [**AWB w**] (Priorità bianco), è possibile ridurre la dominante di colore caldo dell'immagine. Per applicare il bilanciamento del bianco automatico dei precedenti modelli di fotocamera EOS, selezionare [**AWB**] (Priorità ambiente).

### 1 Premere il pulsante <▼ WB>.

- ▶ Viene visualizzato [**WB**].

### 2 Selezionare [**AWB**].

- Selezionare [**AWB**], quindi premere il pulsante <DISP>.



### 3 Selezionare la voce desiderata.

- Selezionare [**Auto: Priorità ambiente**] o [**Auto: Priorità bianco**], quindi premere <Ⓢ>.

**[AWB]** : Auto: Priorità ambiente

**[AWB w]** : Auto: Priorità bianco



## **⚠** Precauzioni relative all'impostazione di [**AWB w**] (priorità bianco)

- La dominante calda dei soggetti potrebbe sbiadire.
- Se ci sono più sorgenti di luce sullo schermo, è possibile che la dominante calda dell'immagine non venga diminuita.
- Quando si utilizza il flash, la tonalità colore è la stessa di [**AWB**] (priorità ambiente).

## WB Personalizzato

L'impostazione di WB Personalizzato consente di impostare manualmente il bilanciamento del bianco per una sorgente luminosa specifica. Assicurarsi di eseguire questa procedura sotto la sorgente luminosa nel luogo effettivo in cui si effettuerà lo scatto.

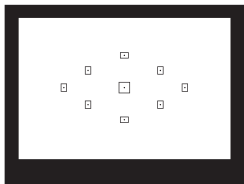

### 1 Fotografare un oggetto bianco.

- Un oggetto bianco deve riempire il centro del mirino.
- Eseguire la messa a fuoco manuale e scattare una foto con l'esposizione standard impostata per l'oggetto bianco.
- È possibile utilizzare una qualsiasi impostazione di bilanciamento del bianco.



### 2 Selezionare [WB Personalizzato].

- Nella scheda [CAMERA 2], selezionare [WB Personalizzato], quindi premere <SET>.
- ▶ Viene visualizzata la schermata di selezione del WB Personalizzato.



### 3 Importare i dati relativi al bilanciamento del bianco.

- Selezionare l'immagine acquisita al passo 1, quindi premere <SET>.
- ▶ Nella finestra di dialogo della schermata visualizzata, selezionare [OK] per importare i dati.
- Quando viene visualizzato di nuovo il menu, premere il pulsante <MENU> per uscire.



#### 4 Selezionare [WB] (Personal.).

- Premere il pulsante <▼ WB>.
- Selezionare [WB] (Personal.), quindi premere <SET>.

- Se l'esposizione ottenuta in corrispondenza del passo 1 è considerevolmente diversa dal valore standard, è possibile che non si ottenga un'impostazione del bilanciamento del bianco corretta.
- Al passo 3, non è possibile selezionare le immagini acquisite con lo Stile Foto impostato su **[Monocromo]** (p. 96), le immagini elaborate con un filtro creativo o le immagini scattate con un'altra fotocamera.

## WB +/- Regolazione della tonalità colore per la sorgente di luce <sup>☆</sup>

È possibile correggere il valore impostato per il bilanciamento del bianco. Con questa regolazione è possibile ottenere lo stesso effetto prodotto mediante un filtro di conversione della temperatura colore o un filtro di compensazione del colore reperibile in commercio. È possibile regolare ciascun colore su uno dei nove livelli disponibili.

Questa funzione è destinata agli utenti esperti che hanno familiarità con le funzioni di conversione della temperatura colore e i filtri di compensazione del colore e i relativi effetti.

### Correzione del bilanciamento del bianco

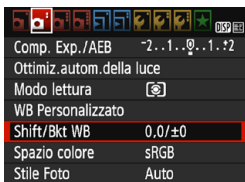

#### 1 Selezionare [Shift/Bkt WB].

- Nella scheda [2], selezionare [Shift/Bkt WB], quindi premere <SET>.
- ▶ Viene visualizzata la schermata di correzione/bracketing del bilanciamento del bianco.

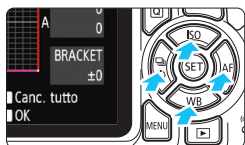

#### 2 Impostare la correzione del bilanciamento del bianco.

- Premere i tasti di navigazione <◀▶> per spostare il simbolo "■" nella posizione desiderata.
- B corrisponde al blu, A all'ambra, M al magenta e G al verde. Il bilanciamento dei colori dell'immagine verrà regolato verso il colore nella direzione dello spostamento.
- Il messaggio "SHIFT", visualizzato nella parte destra dello schermo, indica rispettivamente la direzione e il valore della correzione.
- Premendo il pulsante <DISP> si annullano tutte le impostazioni [Shift/Bkt WB].
- Premere <SET> per uscire dall'impostazione e tornare al menu.

Esempio di impostazione: A2, G1

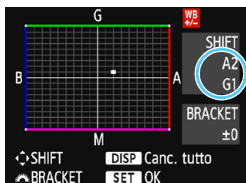

- Quando si corregge il bilanciamento del bianco, nel mirino e sul monitor LCD viene visualizzato il simbolo <WB>.
- Un livello di correzione blu/ambra equivale a circa 5 mired di un filtro per la conversione della temperatura del colore (il mired è l'unità di misura che indica la densità di un filtro di conversione della temperatura colore).

## Bracketing automatico del bilanciamento del bianco

Con un solo scatto, vengono registrate contemporaneamente tre immagini con tonalità colore differenti. In base alla temperatura colore dell'impostazione di bilanciamento del bianco corrente, l'immagine verrà sottoposta a bracketing con viraggio al blu/ambra o al magenta/verde. Questa operazione è denominata bracketing del bilanciamento del bianco (Bkt WB). È possibile impostare il bracketing del bilanciamento del bianco fino a un massimo di  $\pm 3$  livelli con incrementi di un livello alla volta.



Viraggio B/A,  $\pm 3$  livelli

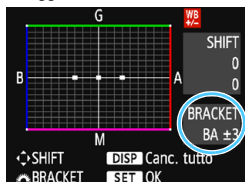

### Impostare il valore di bracketing del bilanciamento del bianco.

- Nel passo 2 per la correzione del bilanciamento del bianco, quando si ruota la ghiera  $\langle \text{WB} \rangle$ , il simbolo "■" sullo schermo diventa "■■■" (3 punti). La rotazione della ghiera a destra consente di impostare bracketing B/A e la rotazione a sinistra il bracketing M/G.
- ▶ Il messaggio "**BRACKET**", visualizzato a destra, indica la direzione e il valore della correzione.
- Premendo il pulsante  $\langle \text{DISP} \rangle$  si annullano tutte le impostazioni [**Shift/Bkt WB**].
- Premere  $\langle \text{SET} \rangle$  per uscire dall'impostazione e tornare al menu.

### Sequenza bracketing

Le immagini verranno sottoposte a bracketing nell'ordine riportato di seguito: 1. Bilanciamento bianco standard, 2. Viraggio blu (B) e 3. Viraggio ambra (A) o 1. Bilanciamento bianco standard, 2. Viraggio magenta (M) e 3. Viraggio verde (G).

⚠ Durante il bracketing del bilanciamento del bianco, la velocità di scatto massima dello scatto continuo è inferiore e il numero degli scatti possibili si riduce a circa un terzo del numero normale.

- Insieme al bracketing del bilanciamento del bianco, è possibile inoltre impostare la correzione del bilanciamento del bianco e l'impostazione di scatto con AEB. Se si seleziona l'impostazione AEB insieme al bracketing del bilanciamento del bianco, vengono registrate nove immagini per ogni singolo scatto.
- Poiché per ogni scatto vengono registrate tre immagini, la registrazione della foto sulla scheda richiede più tempo.
- Durante lo scatto Live View l'icona del bilanciamento del bianco lampeggia.
- "**BRACKET**" è l'abbreviazione di bracketing.



## MENU Impostazione della gamma di riproduzione dei colori<sup>☆</sup>

La gamma dei colori riproducibili è detta "spazio colore". Questa fotocamera consente di impostare lo spazio colore per le immagini acquisite su sRGB o Adobe RGB. Per lo scatto normale, si consiglia di scegliere sRGB. Nelle modalità Zona base viene impostato automaticamente sRGB.

### 1 Selezionare [Spazio colore].

- Nella scheda [CAMERA], selezionare [Spazio colore], quindi premere <SET>.



### 2 Impostare lo spazio colore desiderato.

- Selezionare [sRGB] o [Adobe RGB], quindi premere <SET>.

## Adobe RGB

Questo spazio colore viene utilizzato principalmente per stampe commerciali e altri usi industriali. L'uso di questa impostazione è sconsigliato agli utenti che non hanno familiarità con l'elaborazione delle immagini, Adobe RGB e Design rule for Camera File System 2.0 (Exif 2.21 e versioni successive). I colori delle immagini ottenute con computer e stampanti sRGB non conformi allo standard Design rule for Camera File System 2.0 (Exif 2.21 o versioni successive) risulteranno particolarmente sbiaditi. Sarà necessaria una successiva elaborazione delle immagini tramite un'applicazione software.



- Se la foto acquisita è stata scattata con lo spazio colore Adobe RGB, il primo carattere del nome del file è un carattere di sottolineatura "\_".
- Il profilo ICC non viene aggiunto. Consultare il Manuale di istruzioni di Digital Photo Professional per informazioni sui profili ICC.



# 5

## Scatto dal monitor LCD (scatto Live View)

È possibile scattare mentre si visualizza un'immagine sul monitor LCD della fotocamera. Questa funzione è denominata "scatto Live View".

**Lo scatto Live View risulta efficace per soggetti immobili. Se la fotocamera viene tenuta in mano e si scattano foto guardando nel monitor LCD, la vibrazione della fotocamera può produrre immagini sfocate. Si consiglia di utilizzare un treppiede.**



### Scatto Live View in remoto

Con EOS Utility (software EOS, p. 314) installato sul computer, è possibile collegare la fotocamera al computer e scattare in remoto guardando lo schermo del computer. Per ulteriori informazioni, consultare EOS Utility istruzioni.

## Scatto dal monitor LCD



### 1 Visualizzare l'immagine Live View.

- Premere il pulsante .
- ▶ Sul monitor LCD viene visualizzata l'immagine Live View.
- L'immagine Live View consente di visualizzare il livello di luminosità più vicino alla realtà relativo al momento di acquisizione dell'immagine.



### 2 Mettere a fuoco il soggetto.

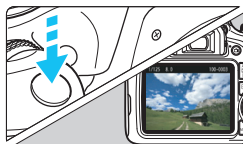

- Quando si preme il pulsante di scatto a metà, la fotocamera esegue la messa a fuoco con il metodo AF attualmente impostato (p. 148).



### 3 Scattare la foto.

- Premere completamente il pulsante di scatto.
- ▶ La foto viene scattata e l'immagine acquisita viene visualizzata sul monitor LCD.
- ▶ Al termine della riproduzione dell'immagine, la fotocamera torna automaticamente alla funzione di scatto Live View.
- Premere il pulsante  per uscire dalla modalità di scatto Live View.



- Il campo visivo dell'immagine è circa il 100% (con qualità di registrazione dell'immagine impostata su JPEG  e rapporto dimensionale 3:2).
- Durante lo scatto Live View, le foto vengono scattate con l'impostazione AF One-Shot (p. 97) in tutte le modalità di scatto.
- Per lo scatto Live View viene selezionata la modalità di misurazione valutativa.
- Nelle modalità della zona creativa è possibile verificare la profondità di campo impostando [9: Assegna pulsante SET] in [4: Funzioni personaliz. (C.Fn)] su [4: Antepresa profondità campo] e premendo .
- Durante lo scatto continuo, l'esposizione impostata per il primo scatto viene applicata anche agli scatti successivi.

## Attivazione dello scatto Live View



Impostare [**Scatto Live View**] su [**Attiva**]. Nelle modalità zona base le opzioni del menu Live View vengono visualizzate in [📷2], mentre nelle modalità della zona creativa in [📷4].

## Numero di scatti possibili durante l'uso dello scatto Live View

| Temperatura          | Temperatura ambiente (23 °C) | Basse temperature (0 °C) |
|----------------------|------------------------------|--------------------------|
| Senza flash          | Circa 260 scatti             | Circa 250 scatti         |
| Uso del flash al 50% | Circa 240 scatti             | Circa 230 scatti         |

- I dati sopra indicati si riferiscono a una batteria LP-E10 completamente carica e agli standard di prova CIPA (Camera & Imaging Products Association).
- Con una batteria LP-E10 completamente carica, la durata totale disponibile per lo scatto Live View è di circa 2 ore e 10 minuti a temperatura ambiente (23 °C).



- Non puntare la fotocamera verso sorgenti di luce intensa, ad esempio verso il sole o verso una sorgente di luce artificiale intensa. In caso contrario, si potrebbe danneggiare il sensore immagine o i componenti interni della fotocamera.
- **Le Raccomandazioni generali per l'uso dello scatto Live View sono riportate alle pagine 157-158.**



- Se si utilizza il flash, viene emesso un rumore simile a un doppio scatto ma viene eseguito un solo scatto. Inoltre, il tempo necessario per acquisire un'immagine dopo avere premuto completamente il pulsante di scatto risulterà leggermente più lungo rispetto a quando si scatta guardando dal mirino.
- Se non utilizzata per un periodo di tempo prolungato, la fotocamera si spegne automaticamente dopo l'intervallo impostato in [🔍1: Off automatico] (p. 185). Se [🔍1: Off automatico] è impostato su [Disattivato], lo scatto Live View termina automaticamente dopo 30 minuti circa (ma la fotocamera rimane accesa).
- Con un cavo HDMI (venduto separatamente), è possibile visualizzare l'immagine Live View su un televisore (p. 226). Tenere presente che non viene emesso alcun suono.



**Durante l'uso, evitare il contatto prolungato del prodotto con la pelle.** Ciò potrebbe causare lievi ustioni da contatto, inclusi arrossamento e vesciche, anche se il prodotto non si surriscalda. L'uso di un treppiede o attrezzatura simile è consigliato quando si utilizza il prodotto in luoghi caldi o a chi soffre di disturbi della circolazione o di sensibilità cutanea.

## Visualizzazione delle informazioni

- Ogni volta che si preme il pulsante <DISP>, la visualizzazione delle informazioni cambia.

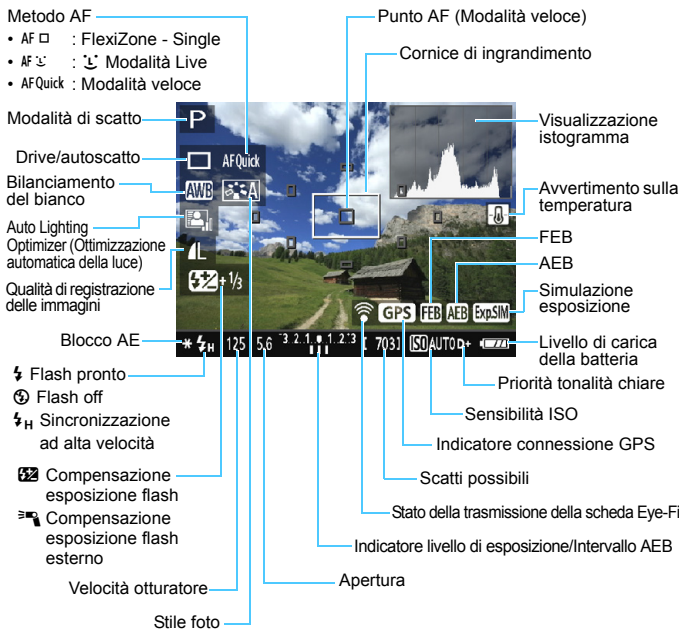



- Quando <Exp.SIM> viene visualizzato in bianco, la luminosità dell'immagine Live View è molto simile alla luminosità ottenuta sull'immagine acquisita.
- Se <Exp.SIM> lampeggia, l'immagine Live View viene visualizzata con una luminosità diversa da quella effettivamente risultante dallo scatto a causa di scarsa o eccessiva luminosità. Tuttavia, l'immagine registrata rifletterà l'impostazione di esposizione. Il disturbo potrebbe essere più evidente di quello che appare nell'immagine effettivamente registrata.
- Se viene utilizzato il flash o è stata impostata l'esposizione posa, l'icona <Exp.SIM> e l'istogramma verranno visualizzati in grigio (come riferimento). L'immagine verrà visualizzata sul monitor LCD con la luminosità standard. È possibile che l'istogramma non venga visualizzato correttamente in condizioni di scarsa o eccessiva luminosità.

## Simulazione dell'immagine finale

La simulazione dell'immagine finale permette di vedere l'immagine Live View così come apparirà con le impostazioni correnti di Stile Foto, bilanciamento del bianco e altre funzioni di scatto applicate.

Durante la ripresa di filmati, l'immagine Live View riflette automaticamente le impostazioni indicate di seguito. Potrebbe tuttavia differire leggermente dall'immagine risultante.

## Simulazione dell'immagine finale durante lo scatto Live View

- Stile foto
  - \* Vengono ricreate tutte le impostazioni di nitidezza, contrasto, saturazione del colore e tonalità colore.
- Bilanciamento del bianco
- Correzione del bilanciamento del bianco
- Ambiente di scatto
- Luminosità o tipo scena
- Tonalità colore (in modalità <P/A>)
- Esposizione
- Profondità di campo (con C.Fn-9-4 impostata e <SET> ON)
- Auto Lighting Optimizer (Ottimizzazione automatica della luce)
- Correzione dell'illuminazione periferica
- Priorità tonalità chiare
- Rapporto dimensionale (conferma del campo di ripresa)

# Impostazioni delle funzioni di scatto

Di seguito vengono illustrate le impostazioni delle funzioni specifiche dello scatto Live View.

## Q Controllo rapido

Se si preme il pulsante <Q> mentre l'immagine è visualizzata sul monitor LCD in una modalità della zona creativa, è possibile configurare le seguenti impostazioni: **metodo AF**, **Drive/autoscatto**, bilanciamento del bianco, Stile foto, Auto Lighting Optimizer (Ottimizzazione automatica della luce), qualità di registrazione delle immagini e sensibilità ISO. Nelle modalità Zona base è possibile configurare le impostazioni mostrate nella tabella a pagina 75, nonché le funzioni tra quelle sopra riportate che compaiono in grassetto.

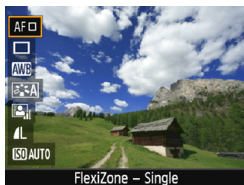

### 1 Premere il pulsante <Q> (10).

- ▶ Le funzioni configurabili con il controllo rapido vengono visualizzate a sinistra dello schermo.
- Se il metodo AF è <AFQuick>, viene visualizzato anche il punto AF. È inoltre possibile selezionare il punto AF (p. 154).

### 2 Selezionare una funzione e impostarla.

- Premere i tasti <▲> <▼> per selezionare una funzione.
- ▶ Vengono visualizzate le impostazioni della funzione selezionata e la Guida funzioni (p. 55).
- Premere i tasti <◀> <▶> o ruotare la ghiera <◀> per impostare la funzione. Premendo <SET> viene visualizzata la schermata di impostazione delle funzioni.
- Per impostare il bilanciamento del bianco automatico, selezionare [AWB], premere <SET>, quindi premere il pulsante <DISP>.

### 3 Uscire dall'impostazione.

- Premere il pulsante <Q> per tornare allo scatto Live View.

Nelle modalità della zona creativa se [10: Funzione pulsante flash] è impostato su [1: Sensibilità ISO] in [3: Funzioni personaliz. (C.Fn)], è possibile sollevare il flash incorporato con la funzione Controllo rapido. La sensibilità ISO viene impostata con il pulsante <ISO>.



## Impostazioni delle funzioni di menu

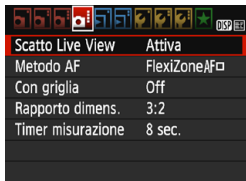

Di seguito vengono descritte le opzioni di menu disponibili.

**Le funzioni configurabili in questa schermata dei menu sono valide solo per lo scatto Live View e non funzionano se si scatta dal mirino (le impostazioni vengono disattivate).**

Nelle modalità zona base le opzioni del menu Live View vengono visualizzate in [📷2], mentre nelle modalità della zona creativa in [📷4].

### ● Scatto Live View

È possibile impostare lo scatto Live View su [Attiva] o [Disattiva].

### ● Metodo AF

È possibile selezionare [FlexiZone - Single], [📷 Modal. Live] o [Mod. veloce]. Per ulteriori informazioni sul metodo AF, consultare le pagine 148-155.

### ● Con griglia

Con [Griglia 1⇄] o [Griglia 2###] viene visualizzata una griglia. È possibile verificare l'inclinazione orizzontale o verticale al momento dello scatto.

## ● Rapporto dimensionale ☆

Il rapporto dimensionale dell'immagine può essere impostato su [3:2], [4:3], [16:9] o [1:1]. L'area circostante l'area dell'immagine viene coperta di nero quando è impostato uno dei seguenti rapporti dimensionali: [4:3] [16:9] [1:1].

Le immagini JPEG vengono salvate con il rapporto dimensionale selezionato. Le immagini RAW vengono sempre salvate con un rapporto dimensionale di [3:2]. Le informazioni sul rapporto dimensionale selezionato vengono aggiunte al file dell'immagine RAW. Quando l'immagine RAW viene elaborata con il software EOS, è possibile generare un'immagine con lo stesso rapporto dimensionale impostato quando è stata scattata la foto. Con i rapporti dimensionali [4:3], [16:9] e [1:1], gli indicatori del rapporto dimensionale vengono visualizzati durante la riproduzione delle immagini ma nessuna linea viene realmente tracciata sull'immagine.

| Qualità dell'immagine | Rapporto dimensionale e numero di pixel (circa) |                                |                                |                               |
|-----------------------|---|--------------------------------|--------------------------------|-------------------------------|
|                       | 3:2   | 4:3                            | 16:9                           | 1:1                           |
| L                     | 6000x4000<br>(24,0 megapixel)                   | 5328x4000*<br>(21,3 megapixel) | 6000x3368*<br>(20,2 megapixel) | 4000x4000<br>(16,0 megapixel) |
| M                     | 3984x2656<br>(10,6 megapixel)                   | 3552x2664<br>(9,5 megapixel)   | 3984x2240*<br>(8,9 megapixel)  | 2656x2656<br>(7,1 megapixel)  |
| S1                    | 2976x1984<br>(5,9 megapixel)                    | 2656x1992<br>(5,3 megapixel)   | 2976x1680*<br>(5,0 megapixel)  | 1984x1984<br>(3,9 megapixel)  |
| S2                    | 1920x1280<br>(2,5 megapixel)                    | 1696x1280*<br>(2,2 megapixel)  | 1920x1080<br>(2,1 megapixel)   | 1280x1280<br>(1,6 megapixel)  |
| S3                    | 720x480<br>(350.000 pixel)                      | 640x480<br>(310.000 pixel)     | 720x408*<br>(290.000 pixel)    | 480x480<br>(230.000 pixel)    |

- Le impostazioni di qualità di registrazione delle immagini contrassegnate da un asterisco non corrispondono esattamente al rispettivo rapporto dimensionale.
- L'area dell'immagine visualizzata per i rapporti dimensionali contrassegnati da un asterisco potrebbe essere leggermente diversa da quella effettiva. Mentre si scatta, controllare le immagini acquisite sul monitor LCD.
- Se si utilizza un'altra fotocamera per la stampa diretta di immagini scattate con questa fotocamera con un rapporto dimensionale di 1:1, è possibile che le immagini non vengano stampate correttamente.

### ● **Timer misurazione** <sup>☆</sup>

È possibile modificare quanto a lungo visualizzare l'impostazione di esposizione (durata blocco AE). Nelle modalità Zona base il timer misurazione è fisso a 8 sec.



Selezionando una qualsiasi delle seguenti opzioni, lo scatto Live View si interrompe. Per riprendere lo scatto Live View, premere nuovamente il pulsante <📷>.

- Quando si selezionano [**📷3: Dati eliminazione polvere**], [**🔧2: Pulisci manualmente**], [**🔧3: Cancella impostazioni**] o [**🔧3: Versione Firmware**]
- Cambiando la modalità di scatto (passando da una modalità Zona base a una modalità della zona creativa).

# Uso di AF per la messa a fuoco (Metodo AF)

## Selezione del metodo AF

È possibile selezionare il metodo AF più adatto alle condizioni di scatto e al soggetto. I metodi AF disponibili sono [FlexiZone - Single], [Modalità Live] (rilevamento viso, p. 149) e [Mod. veloce] (p. 154). Se si desidera ottenere una messa a fuoco accurata, impostare l'interruttore della modalità di messa a fuoco dell'obiettivo su <MF>, ingrandire l'immagine ed eseguire la messa a fuoco manuale (p. 156).



## Selezionare un metodo AF.

- Nella scheda [CAMERA 4], selezionare [Metodo AF] (nella modalità zona base questa opzione si trova nella scheda [CAMERA 2]).
- Selezionare il metodo AF desiderato, quindi premere <SET>.
- Durante la visualizzazione dell'immagine Live View, è anche possibile premere il pulsante <Q> per selezionare il metodo AF con la funzione Controllo rapido (p. 144).

## FlexiZone - Single: AF □

Il sensore immagine viene utilizzato per la messa a fuoco. Anche se è possibile utilizzare AF mentre si visualizza l'immagine Live View, **il funzionamento di AF richiederà più tempo rispetto alla modalità veloce**. Inoltre, la messa a fuoco potrebbe essere più complessa rispetto alla modalità veloce.



Punto AF

## 1 Visualizzare l'immagine Live View.

- Premere il pulsante <CAMERA>.
- ▶ Sul monitor LCD viene visualizzata l'immagine Live View.
- ▶ Viene visualizzato il punto AF <□>.

## 2 Spostare il punto AF.

- Premere i tasti a croce <DIRECTION> per spostare il punto AF nella posizione in cui si desidera eseguire la messa a fuoco (il punto non può essere spostato ai bordi dello schermo).
- Per riportare il punto AF al centro, premere <SET> (se è impostata la funzione C.Fn-9, tenere premuto il pulsante <AV/AF-ON/OK> e premere <SET>).

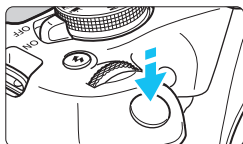

### 3 Mettere a fuoco il soggetto.

- Inquadrare il soggetto nel punto AF e premere a metà il pulsante di scatto.
- ▶ Una volta eseguita la messa a fuoco, il punto AF diventa verde e viene emesso un segnale acustico.
- ▶ Se non viene eseguita la messa a fuoco, il punto AF diventa arancione.



### 4 Scattare la foto.

- Verificare la messa a fuoco e l'esposizione, quindi premere completamente il pulsante di scatto per scattare la foto (p. 140).

## ☺ (Rilevamento del volto) Modalità Live: AF ☺

Vengono identificati e messi a fuoco i visi delle persone con lo stesso metodo AF utilizzato per FlexiZone - Single. La persona da ritrarre nella foto deve essere girata verso la fotocamera.



### 1 Visualizzare l'immagine Live View.

- Premere il pulsante <☑>.
- ▶ Sul monitor LCD viene visualizzata l'immagine Live View.

### 2 Selezionare il punto AF.

- Quando viene rilevato un viso, viene visualizzata una cornice <☐> intorno al viso da mettere a fuoco.
- Se vengono rilevati più visi, viene visualizzato <☐☐>. Utilizzare i tasti <◀> <▶> per spostare la cornice <☐> sul viso che si desidera mettere a fuoco.

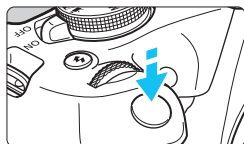

### 3 Mettere a fuoco il soggetto.

- Premere il pulsante di scatto a metà per eseguire la messa a fuoco sul viso inquadrato nella cornice <[ ]>.
- ▶ Una volta eseguita la messa a fuoco, il punto AF diventa verde e viene emesso un segnale acustico.
- ▶ Se non viene eseguita la messa a fuoco, il punto AF diventa arancione.
- Se non è possibile rilevare un viso, viene visualizzato il punto AF <[ ]> e la messa a fuoco automatica viene eseguita al centro.



### 4 Scattare la foto.

- Verificare la messa a fuoco e l'esposizione, quindi premere completamente il pulsante di scatto per scattare la foto (p. 140).

- ❗
- Se il viso del soggetto è notevolmente fuori fuoco, non sarà possibile utilizzare la funzione di rilevamento del volto. Se l'obiettivo consente di eseguire la messa a fuoco manuale anche quando il selettore di modalità della messa a fuoco dell'obiettivo è impostato su <AF>, ruotare l'anello di messa a fuoco per ottenere una messa a fuoco approssimativa. Il viso viene quindi rilevato e viene visualizzato <[ ]>.
  - È possibile che un oggetto che non è un volto umano venga rilevato come viso.
  - Il rilevamento del viso non funziona se il viso è molto piccolo o grande all'interno della foto, se è troppo luminoso o troppo scuro, se è inclinato orizzontalmente o diagonalmente oppure se è parzialmente nascosto.
  - Il punto AF <[ ]> potrebbe coprire solo una parte anziché il viso per intero.

- ☰
- Quando si preme <SET>, il metodo AF passa a [FlexiZone - Single] (p. 148). È quindi possibile premere i tasti a croce <+> per spostare il punto AF. Premere nuovamente il pulsante <SET> per tornare a [Modal. Live (rilevamento viso)]. (se è impostata la funzione C.Fn-9, tenere premuto il pulsante <Av/☑/☒> e premere <SET>).
  - Poiché non è possibile utilizzare l'AF con un viso rilevato vicino ai bordi dell'immagine, <[ ]> verrà visualizzato in grigio. Pertanto, se si preme il pulsante di scatto a metà, viene utilizzato il punto AF centrale <[ ]> per eseguire la messa a fuoco.

## Note su [FlexiZone - Single] e [⌂ Modal. Live]

### Funzionamento di AF

- La messa a fuoco richiede più tempo rispetto a [Mod. veloce].
- Anche una volta eseguita la messa a fuoco, se si preme il pulsante di scatto a metà la messa a fuoco viene eseguita nuovamente.
- Non è possibile eseguire la messa a fuoco continua di un soggetto in movimento.
- La luminosità dell'immagine può essere modificata durante e dopo il funzionamento di AF.
- Se la sorgente di luce cambia mentre si visualizza l'immagine Live View, sullo schermo potrebbe comparire uno sfarfallio e la messa a fuoco risultare complessa. In tal caso, uscire dallo scatto Live View ed eseguire la messa a fuoco AF con la sorgente di luce disponibile.

### Visualizzazione ingrandita

- Quando è impostato [FlexiZone - Single] e viene premuto il pulsante <⌂>, l'area coperta dal punto AF viene ingrandita. Premere il pulsante di scatto a metà corsa per eseguire la messa a fuoco nella visualizzazione ingrandita. Questa funzione è utile se la fotocamera è montata su un treppiede ed è necessario raggiungere una messa a fuoco di alta precisione. Se la messa a fuoco risulta complicata con la visualizzazione ingrandita, tornare alla visualizzazione normale e utilizzare la messa a fuoco automatica. Tenere presente che la velocità dell'AF potrebbe essere diversa nella visualizzazione normale e ingrandita.
- Se la visualizzazione viene ingrandita dopo avere eseguito la messa a fuoco con [FlexiZone - Single] nella visualizzazione normale, si potrebbe non raggiungere una messa a fuoco accurata.
- Se viene impostato [⌂ Modal. Live], non è possibile ingrandire la visualizzazione.

## **Condizioni di scatto che possono rendere difficile la messa a fuoco**

- Soggetti a contrasto basso, ad esempio un cielo blu, superfici piatte a tinta unita o con perdita di dettagli nelle aree chiare o scure.
- Soggetti scarsamente illuminati.
- Righe e altri schemi in cui sia presente un contrasto solo in direzione orizzontale.
- Soggetti con motivi che si ripetono (ad esempio, le finestre di un grattacielo, la tastiera di un computer, ecc.).
- Linee sottili e contorni di soggetti.
- Con una sorgente di luce la cui luminosità, colore o schemi cambiano di continuo.
- Scenari notturni o punti di luce.
- L'immagine sfarfalla in presenza di luci fluorescenti o LED.
- Soggetti estremamente piccoli.
- Soggetti sul bordo dell'immagine.
- Soggetti controluce o riflettenti (ad esempio, automobili con carrozzerie molto riflettenti, ecc.).
- Il punto AF copre i soggetti vicini e lontani (ad esempio, un animale in una gabbia, ecc.).
- Soggetti che continuano a muoversi nell'area del punto AF e che non è possibile mantenere fermi a causa di vibrazioni della fotocamera o della sfocatura del soggetto.
- Un soggetto che si avvicina o si allontana dalla fotocamera.
- Esecuzione della messa a fuoco automatica quando il soggetto non è a fuoco.
- L'effetto di messa a fuoco flou viene applicato utilizzando un obiettivo flou.
- Viene utilizzato un filtro per effetti speciali.
- Durante l'AF, sullo schermo compaiono dei disturbi (punti luminosi, strisce, ecc.).





- Se la messa a fuoco non viene raggiunta con le condizioni di scatto descritte a pagina precedente, impostare il selettore di modalità della messa a fuoco dell'obiettivo su <MF> e utilizzare la messa a fuoco manuale.
- Se si adopera l'AF con uno dei seguenti obiettivi, si consiglia di utilizzare l'impostazione [**Mod. veloce**]. La messa a fuoco automatica con [**FlexiZone - Single**] o [**Modal. Live**] può impiegare più tempo o potrebbe non essere possibile raggiungere una corretta messa a fuoco.  
EF50mm f/1.4 USM, EF50mm f/1.8 II, EF50mm f/2.5 Compact Macro, EF100mm f/2.8 Macro USM, EF75-300mm f/4-5.6 III, EF75-300mm f/4-5.6 III USM  
Per informazioni su altri obiettivi, visitare il sito Web Canon.



- Se si ritrae un soggetto al margine e leggermente fuori fuoco, correggere l'inquadratura spostando il soggetto (e il punto AF) verso il centro dello schermo, eseguire nuovamente la messa a fuoco e infine scattare la foto.
- La luce ausiliaria AF non si attiva. Tuttavia, se viene utilizzato uno Speedlite serie EX (venduto separatamente) dotato di una luce LED, tale luce si accenderà all'occorrenza per la luce ausiliaria AF.
- Nella visualizzazione ingrandita la messa a fuoco potrebbe risultare difficile a causa delle vibrazioni della fotocamera. Si consiglia di utilizzare un treppiede.

## Modalità veloce: AFQuick

Il sensore AF dedicato viene utilizzato per eseguire la messa a fuoco in AF One-Shot (p. 97), utilizzando lo stesso metodo AF dello scatto attraverso il mirino.

Anche se è possibile mettere rapidamente a fuoco il soggetto da ritrarre, **l'immagine Live View viene momentaneamente interrotta durante il funzionamento di AF.**

Per la messa a fuoco è possibile utilizzare nove punti AF (selezione automatica). È anche possibile selezionare un solo punto AF di messa a fuoco e mettere a fuoco solamente l'area coperta da questo punto (selezione manuale).

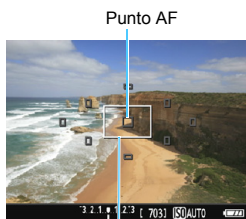





Cornice di ingrandimento

### 1 Visualizzare l'immagine Live View.

- Premere il pulsante <  >.
- ▶ Sul monitor LCD viene visualizzata l'immagine Live View.
- I quadrati più piccoli presenti sullo schermo rappresentano i punti AF, mentre il quadrato più grande è la cornice di ingrandimento.



### 2 Selezionare il punto AF. ★

- Premere il pulsante <  > (  10 ) per visualizzare lo schermo di controllo rapido.
- ▶ Le funzioni configurabili vengono visualizzate a sinistra dello schermo.
- Premere i tasti <  > <  > per rendere il punto AF selezionabile.
- Ruotare la ghiera <  > per selezionare il punto AF.



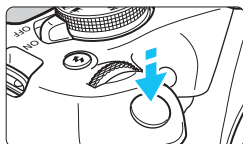

### 3 Mettere a fuoco il soggetto.

- Inquadrare il soggetto nel punto AF e premere a metà il pulsante di scatto.
- ▶ L'immagine Live View viene disattivata, lo specchio riflettente si abbassa e viene eseguita la messa a fuoco automatica (non viene scattata alcuna foto).
- ▶ Quando si raggiunge la messa a fuoco, il punto AF che ha raggiunto la messa a fuoco diventa verde e l'immagine Live View viene nuovamente visualizzata.
- ▶ Se non viene eseguita la messa a fuoco, il punto AF diventa arancione e lampeggia.

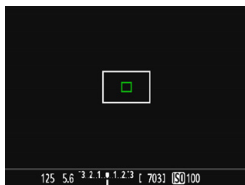

### 4 Scattare la foto.

- Verificare la messa a fuoco e l'esposizione, quindi premere completamente il pulsante di scatto per scattare la foto (p. 140).



Non è possibile scattare una foto durante la messa a fuoco automatica. Scattare la foto mentre è visualizzata l'immagine Live View.

# MF: Messa a fuoco manuale

È possibile ingrandire l'immagine ed eseguire manualmente una messa a fuoco più accurata.

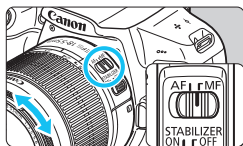

## 1 Impostare il selettore di modalità della messa a fuoco dell'obiettivo su <MF>.

- Ruotare l'anello di messa a fuoco dell'obiettivo ed eseguire una messa a fuoco approssimativa.

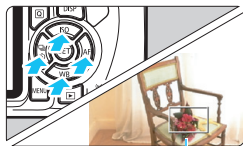

Cornice di ingrandimento

## 2 Spostare la cornice di ingrandimento.

- Premere i tasti a croce <+> per spostare la cornice di ingrandimento nella posizione in cui si desidera eseguire la messa a fuoco.
- Per riportare la cornice di ingrandimento al centro, premere <SET> (se è impostata la funzione C.Fn-9, tenere premuto il pulsante <Av [ ] / [ ]> e premere <SET>).

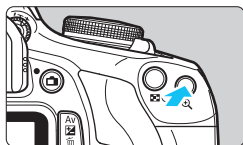

## 3 Ingrandire l'immagine.

- Premere il pulsante <Q>.
- ▶ L'area all'interno della cornice di ingrandimento viene ingrandita.
- Ogni volta che si preme il pulsante <Q>, l'immagine ingrandita cambia nel modo seguente:

→ 5x → 10x → Visualizzazione normale



Blocco AE

Posizione dell'area ingrandita

Ingrandimento

## 4 Eseguire la messa a fuoco manuale.

- Durante la visualizzazione dell'immagine ingrandita, ruotare l'anello di messa a fuoco per mettere a fuoco.
- Dopo che il soggetto è stato messo a fuoco, premere il pulsante <Q> per tornare alla visualizzazione normale.

## 5 Scattare la foto.

- Verificare la messa a fuoco e l'esposizione, quindi premere il pulsante di scatto per scattare la foto (p. 140).



## Raccomandazioni generali per l'uso dello scatto Live View

### Qualità dell'immagine

- Quando si scatta a sensibilità ISO alta, i disturbi (come puntini luminosi, righe) potrebbero risultare più evidenti.
- Quando si scatta a temperature elevate, nell'immagine possono comparire disturbi e colori irregolari.
- Se si utilizza ininterrottamente lo scatto Live View per un periodo di tempo prolungato, la temperatura interna della fotocamera potrebbe aumentare pregiudicando la qualità dell'immagine. Uscire sempre dallo scatto Live View quando non si scattano foto.
- Se si scatta con un'esposizione prolungata mentre la temperatura interna della fotocamera è alta, la qualità dell'immagine potrebbe deteriorarsi. Uscire dallo scatto Live View e attendere alcuni minuti prima di riprendere a scattare.

### Icone di avviso <img alt="White warning icon" data-bbox="245 375 265 395"/> bianca e <img alt="Red warning icon" data-bbox="245 395 265 415"/> rossa della temperatura interna

- Se la temperatura interna della fotocamera aumenta a causa dell'utilizzo prolungato dello scatto Live View o perché la temperatura esterna è elevata, viene visualizzata un'icona <img alt="White warning icon" data-bbox="445 430 465 450"/> di colore bianco o un'icona <img alt="Red warning icon" data-bbox="445 450 465 470"/> di colore rosso.
- L'icona <img alt="White warning icon" data-bbox="265 465 285 485"/> di colore bianco indica che la qualità dell'immagine delle foto peggiorerà. Si consiglia di uscire temporaneamente dallo scatto Live View e lasciare raffreddare la fotocamera prima di riprendere a scattare.
- L'icona <img alt="Red warning icon" data-bbox="265 525 285 545"/> di colore rosso avverte che lo scatto Live View verrà interrotto a breve automaticamente. In tal caso, non sarà possibile riprendere nuovi filmati fin quando la temperatura interna della fotocamera non si abbassa. Interrompere lo scatto Live View o spegnere la fotocamera e lasciarla a riposo per un po' di tempo.
- L'icona <img alt="White warning icon" data-bbox="265 620 285 640"/> o <img alt="Red warning icon" data-bbox="265 640 285 660"/> compare prima se si utilizza lo scatto Live View ad alte temperature e per un periodo di tempo prolungato. Quando non si sta riprendendo, spegnere sempre la fotocamera.
- Se la temperatura interna della fotocamera è alta, la qualità delle immagini riprese con valori elevati di esposizione o sensibilità ISO può deteriorarsi anche prima che sia visualizzata l'icona bianca <img alt="White warning icon" data-bbox="465 715 485 735"/>.

### Risultato degli scatti

- Se si scatta la foto durante la visualizzazione ingrandita, l'esposizione potrebbe risultare diversa da quella desiderata. Tomare alla visualizzazione normale prima di acquisire la foto. Nella visualizzazione ingrandita, la velocità dell'otturatore e l'apertura vengono visualizzate in arancione. Anche se si scatta la foto durante la visualizzazione ingrandita, viene acquisita l'area dell'immagine per la visualizzazione normale.
- Se si utilizza un obiettivo TS-E e si esegue il decentramento o il basculaggio dell'obiettivo o si utilizza un tubo di prolunga, potrebbe non essere possibile ottenere l'esposizione standard o si potrebbe ottenere un'esposizione irregolare.

## **Raccomandazioni generali per l'uso dello scatto Live View**

### **Immagine Live View**

- In condizioni di scarsa o intensa illuminazione, l'immagine Live View potrebbe non riflettere la luminosità effettiva dell'immagine acquisita.
- Anche se è impostata una sensibilità ISO bassa, il disturbo potrebbe essere evidente nell'immagine Live View visualizzata in condizioni di scarsa illuminazione. Quando si scatta, tuttavia, il disturbo nell'immagine registrata sarà minore (la qualità dell'immagine Live View è diversa da quella dell'immagine registrata).
- Se la sorgente di luce (illuminazione) all'interno dell'immagine cambia, sullo schermo potrebbe comparire uno sfarfallio. In tal caso, uscire dallo scatto Live View e riprendere lo scatto Live View con la sorgente di luce disponibile.
- Se si punta la fotocamera in una direzione diversa, la luminosità dell'immagine Live View potrebbe risultare temporaneamente compromessa. Attendere che il livello di luminosità si stabilizzi prima di scattare.
- Se nell'immagine è presente una sorgente di luce intensa, è possibile che l'area luminosa appaia oscurata sul monitor LCD. Tuttavia, nell'immagine acquisita l'area luminosa verrà visualizzata correttamente.
- In condizioni di scarsa illuminazione, se si imposta [**☛2: Luminosità LCD**] su un'impostazione chiara, potrebbero comparire disturbi o colori irregolari nell'immagine Live View. Tuttavia, i disturbi o i colori irregolari non verranno registrati nell'immagine acquisita.
- Quando si ingrandisce l'immagine, la nitidezza potrebbe apparire più pronunciata di quanto lo sia nell'immagine reale.

### **Funzioni personalizzate**

- Durante lo scatto Live View, alcune impostazioni delle funzioni personalizzate vengono disattivate (p. 259).

### **Obiettivo e flash**

- Durante lo scatto Live View non è possibile utilizzare la messa a fuoco preimpostata per i (super) teleobiettivi.
- Il blocco FE non funziona se si utilizza il flash incorporato o uno Speedlite esterno. Anche il flash di riempimento non funziona se si utilizza uno Speedlite esterno.

# 6

## Ripresa di filmati

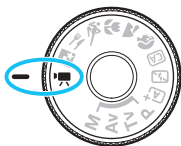

La ripresa di filmati si attiva spostando la ghiera di selezione su <📹>. Il formato di registrazione del filmato sarà MOV.

- Per conoscere le schede su cui è possibile registrare i filmati, vedere a pagina 5.



### Full HD 1080

La dicitura Full HD 1080 indica la compatibilità con l'alta definizione con 1080 pixel verticali (linee di scansione).



## Ripresa di filmati

Per la riproduzione di filmati, si consiglia di collegare la fotocamera allo schermo di un televisore (p. 226).

### Ripresa con esposizione automatica



#### 1 Impostare la ghiera di selezione su <img alt="Video camera icon" data-bbox="418 228 465 247"/>.

- ▶ Lo specchio riflettente emetterà un suono, quindi l'immagine verrà visualizzata sul monitor LCD.

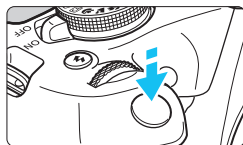

#### 2 Mettere a fuoco il soggetto.

- Prima di acquisire un filmato, eseguire la messa a fuoco AF o manuale (p. 148-156).
- Quando si preme il pulsante di scatto a metà corsa, la fotocamera esegue la messa a fuoco con il metodo AF attualmente impostato.



#### 3 Riprendere il filmato.

- Premere il pulsante <img alt="Red video camera icon" data-bbox="715 571 742 590"/> per avviare la ripresa del filmato. Per interrompere la ripresa di un filmato, premere nuovamente il pulsante <img alt="Red video camera icon" data-bbox="715 668 742 687"/>.
- ▶ Mentre si riprende il filmato, sullo schermo in alto a destra viene visualizzato il simbolo [●].
- ▶ L'audio viene registrato dal microfono incorporato.

Registrazione di un filmato in corso

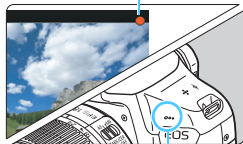

Microfono incorporato





- Le Precauzioni generali per la ripresa di filmati sono riportate alle pagine 181-182.
- Se necessario, leggere anche le Raccomandazioni generali per l'uso dello scatto Live View alle pagine 157-158.



- La sensibilità ISO (ISO 100 - ISO 6400), la velocità dell'otturatore e il valore di apertura vengono impostati automaticamente.
- È possibile premere in qualsiasi momento il pulsante <✳> (p. 120) per bloccare l'esposizione (Blocco AE). L'impostazione dell'esposizione viene indicata per il numero di secondi specificato con [**2: Timer misurazione**]. Dopo aver applicato il blocco AE durante la ripresa di un filmato, è possibile annullarlo premendo il pulsante <☒> (l'impostazione del blocco AE viene mantenuta finché non viene premuto il pulsante <☒>).
- Tenere premuto il pulsante <Av☒> e ruotare la ghiera <☰> per impostare la compensazione dell'esposizione.
- Se si riprende un filmato con l'esposizione automatica, la sensibilità ISO, la velocità dell'otturatore e l'apertura non vengono registrate nelle informazioni sul filmato (Exif).
- Nella ripresa di filmati con esposizione automatica, in condizioni di scarsa luminosità la fotocamera accende automaticamente la luce LED dello Speedlite. Per ulteriori informazioni, consultare il Manuale di istruzioni dello Speedlite serie EX dotato di spia LED.

## Ripresa con esposizione manuale

È possibile impostare manualmente la velocità dell'otturatore, l'apertura e la sensibilità ISO per la ripresa di filmati. L'uso dell'esposizione manuale per la ripresa di filmati è consigliato solo a utenti esperti.



### 1 Impostare la ghiera di selezione su <📺>.

- ▶ Lo specchio riflettente emetterà un suono, quindi l'immagine verrà visualizzata sul monitor LCD.

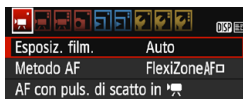

### 2 Selezionare [Esposiz. film.].

- Premere il pulsante <MENU> e, nella scheda [📺1], selezionare [Esposiz. film.], quindi premere <SET>.



### 3 Selezionare [Manuale].

- Selezionare [Manuale], quindi premere <SET>.
- Premere il pulsante <MENU> per uscire dal menu e tornare alla schermata di ripresa del filmato.



### 4 Impostare la velocità dell'otturatore e il valore di apertura desiderati.

- Per impostare la velocità dell'otturatore, ruotare la ghiera <📷>. Le velocità dell'otturatore configurabili dipendono dalla frequenza immagini <📺>.
  - 📺30 📺25 📺24 : 1/4000 sec. - 1/30 sec.
  - 📺60 📺50 : 1/4000 sec. - 1/60 sec.
- Per impostare l'apertura, tenere premuto il pulsante <Av📷> e ruotare la ghiera <📷>.

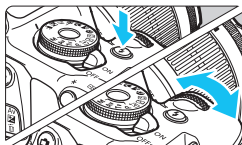

### 5 Impostare la sensibilità ISO.

- Premere il pulsante <⚡>, quindi premere i tasti <◀> <▶> o ruotare la ghiera <📷> per selezionare la sensibilità ISO.
- Per ulteriori informazioni sulla sensibilità ISO, vedere a pagina seguente.

## 6 Eseguire la messa a fuoco e riprendere il filmato.

- La procedura è identica a quella descritta ai passi 2 e 3 della sezione "Ripresa con esposizione automatica" (p. 160).

### Sensibilità ISO durante una ripresa con esposizione manuale

- Con **[Auto]**, la sensibilità ISO viene impostata automaticamente su un valore compreso tra ISO 100 e ISO 6400.
- È possibile impostare la sensibilità ISO manualmente su un valore compreso tra ISO 100 e ISO 6400 in incrementi di 1 stop.
- Se [**1: Priorità tonalità chiare**] è impostato su **[Attivata]**, la sensibilità ISO può essere impostata nell'intervallo ISO 200 - ISO 6400.



- Non è possibile impostare il blocco AE e la compensazione dell'esposizione.
- Non è consigliabile modificare la velocità dell'otturatore o l'apertura durante la ripresa di filmati poiché le modifiche verranno registrate nell'esposizione.
- Se si modifica la velocità dell'otturatore mentre si riprende un filmato in presenza di luci fluorescenti o a LED, nell'immagine registrata potrebbe comparire uno sfarfallio.



- Con ISO auto, la ripresa del filmato è in grado di registrare un'esposizione corretta anche quando la luminosità dell'ambiente cambia.
- Premendo il pulsante **<DISP>**, è possibile visualizzare l'istogramma.
- Quando si riprende il filmato di un soggetto in movimento, si consiglia una velocità dell'otturatore compresa tra 1/30 e 1/125 di secondo. Maggiore è la velocità dell'otturatore, meno fluidi saranno i movimenti del soggetto.

## Visualizzazione delle informazioni

- Ogni volta che si preme il pulsante <DISP>, la visualizzazione delle informazioni cambia.

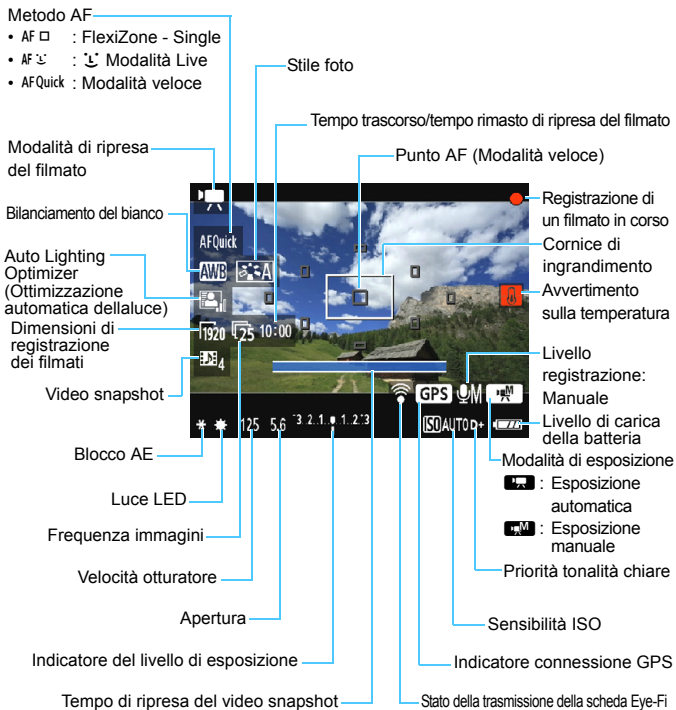

- Se nella fotocamera non è presente una scheda, il tempo rimasto di ripresa del filmato viene visualizzato in rosso.
- Quando si avvia la ripresa del filmato, il tempo rimasto di ripresa viene sostituito dal tempo trascorso.



## Note sulla ripresa di filmati







### **Durante l'uso, evitare il contatto prolungato del prodotto con la pelle.**

Ciò potrebbe causare lievi ustioni da contatto, inclusi arrossamento e vesciche, anche se il prodotto non si surriscalda. L'uso di un treppiede o attrezzatura simile è consigliato quando si utilizza il prodotto in luoghi caldi o a chi soffre di disturbi della circolazione o di sensibilità cutanea.



- Non puntare la fotocamera verso sorgenti di luce intensa, ad esempio verso il sole o verso una sorgente di luce artificiale intensa. In caso contrario, si potrebbe danneggiare il sensore immagine o i componenti interni della fotocamera.
- Se [ 1: **AF con puls. di scatto in** ] è impostato su **[Attivato]** (p. 176), premendo il pulsante di scatto a metà corsa durante la ripresa di un filmato viene eseguita la messa a fuoco automatica. Tuttavia, possono verificarsi le seguenti situazioni.
  - La messa a fuoco potrebbe risultare momentaneamente non equilibrata.
  - La luminosità del filmato registrato potrebbe essere diversa.
  - Il filmato registrato potrebbe fermarsi temporaneamente.
  - Nel filmato potrebbe venire registrato anche il suono meccanico dell'obiettivo.
- Se è stato impostato <**AWB**> o <**AWB w**> e la sensibilità ISO o l'apertura cambiano durante la ripresa del filmato, potrebbe cambiare anche il bilanciamento del bianco.
- Se si riprende un filmato in un ambiente in cui sono presenti luci fluorescenti o a LED, potrebbero verificarsi sfarfallii.
- È consigliabile riprendere qualche filmato di prova eseguendo lo zoom durante la ripresa di filmati. L'utilizzo dello zoom durante la ripresa di filmati può causare la registrazione di variazioni nell'esposizione o nel rumore meccanico degli obiettivi, nonché di immagini fuori fuoco.
- Durante la ripresa di filmati l'immagine non può essere ingrandita nemmeno premendo il pulsante < >.
- Se si collega o scollega il cavo HDMI durante la ripresa di un filmato, la ripresa si interrompe.
- Prestare attenzione a non coprire con le dita o altro il microfono incorporato (p. 160).
- **Le Precauzioni generali per la ripresa di filmati sono riportate alle pagine 181-182.**
- **Se necessario, leggere anche le Raccomandazioni generali per l'uso dello scatto Live View alle pagine 157-158.**



- Le impostazioni relative ai filmati si trovano nelle schede [ 1], [ 2] e [ 3] (p. 176).
- Viene registrato un file di filmato ogni volta che si riprende un filmato (p. 169).
- Il campo visivo del filmato è circa il 100% (quando le dimensioni di registrazione dei filmati sono impostate su [ 20]).
- L'audio in modalità monoaurale viene registrato dal microfono incorporato della fotocamera (p. 160).
- Con una batteria ricaricabile LP-E10 completamente carica, la durata di ripresa totale del filmato è la seguente: circa 1 ora e 30 minuti a temperatura ambiente (23 °C) e circa 1 ora e 25 minuti a basse temperature (0 °C).
- Durante la ripresa di filmati non è possibile utilizzare la messa a fuoco preimpostata per i (super) teleobiettivi.

## Simulazione dell'immagine finale

La simulazione dell'immagine finale permette di vedere il filmato così come apparirà con le impostazioni correnti di Stile Foto, bilanciamento del bianco e altre funzioni di scatto applicate.

Durante la ripresa di filmati, l'immagine visualizzata mostra automaticamente gli effetti delle impostazioni indicate di seguito.

### Simulazione dell'immagine finale per la ripresa di filmati

- Stile foto
  - \* Vengono ricreate tutte le impostazioni di nitidezza, contrasto, saturazione del colore e tonalità colore.
- Bilanciamento del bianco
- Esposizione
- Profondità di campo
- Auto Lighting Optimizer (Ottimizzazione automatica della luce)
- Correzione dell'illuminazione periferica
- Priorità tonalità chiare

## Scatto di foto

**Se è attiva la modalità di ripresa di filmati non è possibile scattare fotografie.** Per scattare foto, ruotare la ghiera di selezione per cambiare la modalità di scatto.

# Impostazioni delle funzioni di scatto

Di seguito vengono illustrate le impostazioni delle funzioni specifiche della ripresa di filmati.

## Controllo rapido

Se si preme il pulsante <Q> mentre l'immagine è visualizzata sul monitor LCD, è possibile configurare le seguenti impostazioni: metodo AF, bilanciamento del bianco, Stile foto, Auto Lighting Optimizer (Ottimizzazione automatica della luce), dimensioni di registrazione dei filmati e Video snapshot.

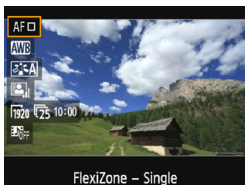

### 1 Premere il pulsante <Q> (⊕10).

- ▶ Vengono visualizzate le funzioni che è possibile impostare.
- Se il metodo AF è <AFQuick>, viene visualizzato anche il punto AF. È inoltre possibile selezionare il punto AF (p. 154).

### 2 Selezionare una funzione e impostarla.

- Premere i tasti <▲> <▼> per selezionare una funzione.
- ▶ Vengono visualizzate le impostazioni della funzione selezionata e la Guida funzioni (p. 55).
- Premere i tasti <◀> <▶> o ruotare la ghiera <⦿> per impostare la funzione. Premendo <SET> viene visualizzata la schermata di impostazione delle funzioni.
- Per impostare il bilanciamento del bianco automatico, selezionare [AWB], premere <SET>, quindi premere il pulsante <DISP>.

### 3 Uscire dall'impostazione.

- Premere il pulsante <Q> per tornare alla ripresa di filmati.



In caso di esposizione manuale è possibile impostare la sensibilità ISO.

## MENU Impostazione delle dimensioni di registrazione dei filmati



L'opzione di menu [F2: Dim. filmato reg.] consente di selezionare il formato delle immagini del filmato [\*\*\*\*x\*\*\*\*] e la frequenza immagini [F\*\*] (frame registrati al secondo). L'icona F\*\* (frequenza immagini) cambia automaticamente a seconda dell'impostazione [F2: Sistema video].

### ● Dimensioni immagine

- [1920x1080] (F125) : qualità di registrazione Full HD (Full High-Definition). Il rapporto dimensionale è 16:9.
- [1280x720] (F1280) : qualità di registrazione HD (High-Definition). Il rapporto dimensionale è 16:9.
- [640x480] (F1640) : qualità di registrazione Standard. Il rapporto dimensionale è 4:3.

### ● Frequenza immagini (fps: frame per second, ovvero frame al secondo)

- F30 / F60 : per le zone in cui il sistema TV è NTSC (America del Nord, Giappone, Corea del Sud, Messico, ecc.).
- F25 / F50 : per le zone in cui il sistema TV è PAL (Europa, Russia, Cina, Australia, ecc.).
- F24 : utilizzata prevalentemente per ottenere un filmato con una serie di foto in successione.



**Tempo di registrazione totale del filmato e dimensioni file al minuto (circa)**

| Dimensioni di registrazione dei filmati | Tempo di registrazione totale sulla scheda |         |                 | Dimensioni file  |             |
|---|--|---------|-----------------|------------------|-------------|
|   | 4 GB                                       | 16 GB   | 64 GB           |                  |             |
| [1920x1080]                             | 30   | 11 min. | 44 min.         | 2 ore e 59 min.  | 340 MB/min. |
|   | 25   |         |                 |                  |             |
|   | 24   |         |                 |                  |             |
| [1280x720]                              | 60   | 11 min. | 44 min.         | 2 ore e 59 min.  | 340 MB/min. |
|   | 50   |         |                 |                  |             |
| [640x480]                               | 30   | 42 min. | 2 ore e 50 min. | 11 ore e 20 min. | 90 MB/min.  |
|   | 25   |         |                 |                  |             |

● **File dei filmati di dimensioni superiori a 4 GB**

A causa del file system, la ripresa dei filmati si interrompe automaticamente se la dimensione di un clip video raggiunge i 4 GB. È possibile iniziare immediatamente la ripresa di un altro filmato premendo il pulsante <📷> (che verrà registrato in un nuovo file).

● **Limite del tempo di ripresa di un filmato**

Il tempo massimo di registrazione di un singolo clip video è 29 minuti e 59 secondi. Se il tempo di ripresa del filmato raggiunge i 29 minuti e 59 secondi, la ripresa del filmato si interrompe automaticamente. È possibile iniziare immediatamente la ripresa di un altro filmato premendo il pulsante <📷> (che verrà registrato in un nuovo file).



Un aumento della temperatura interna della fotocamera potrebbe causare l'interruzione della ripresa del filmato prima che venga raggiunto il tempo massimo di registrazione indicato nella tabella precedente (p. 181).

## MENU Ripresa di video snapshot

È possibile riprendere una serie di brevi filmati della durata di circa 2, 4 o 8 secondi chiamati video snapshot. I video snapshot possono essere uniti in un unico filmato chiamato album di video snapshot. Questi album servono, ad esempio, a mostrare i momenti salienti di un viaggio o un evento. Un album di video snapshot può essere riprodotto anche con un accompagnamento musicale (p. 174, 219).

### Concetto di album di video snapshot

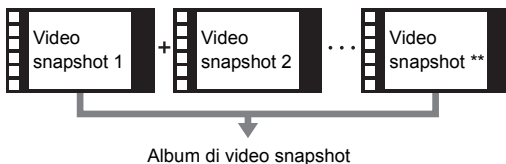

### Impostazione della durata di ripresa di video snapshot

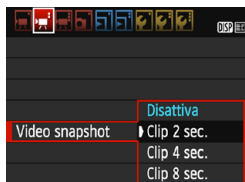
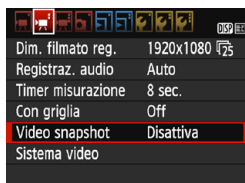

## Creazione di un album di video snapshot

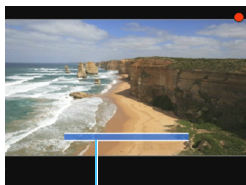

Durata della ripresa

### 3 Riprendere il primo video snapshot.

- Premere il pulsante < [CAMERA] > e iniziare le riprese.
- ▶ La barra di colore blu che indica la durata della ripresa si riduce progressivamente. Una volta trascorso il tempo impostato per la ripresa, l'acquisizione del filmato si interrompe automaticamente.
- ▶ Viene visualizzata la finestra di conferma (p. 172).

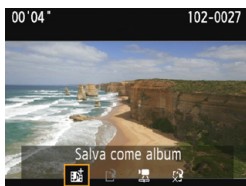

### 4 Salvare il clip registrato come album di video snapshot.

- Selezionare [OK] **Salva come album**, quindi premere < [SET] >.
- ▶ Il clip video viene salvato come primo video snapshot dell'album.



### 5 Proseguire riprendendo altre video snapshot.





- Ripetere il passo 3 per riprendere la successiva video snapshot.
- Selezionare [OK] **Aggiungi a album**, quindi premere < [SET] >.
- Per creare un nuovo album di video snapshot, selezionare [OK] **Salva come nuovo album**.
- Ripetere il passo 5 il numero di volte necessario.













### 6 Uscire dalla ripresa di video snapshot.

- Impostare [Video snapshot] su [Disattiva]. **Per tornare alla normale ripresa di filmati, assicurarsi di impostare l'opzione [Disattiva].**
- Premere il pulsante < MENU > per uscire dal menu e tornare alla normale ripresa di filmati.

## Opzioni ai passi 4 e 5

| Funzione   | Descrizione   |
|--|---|
|  <b>Salva come album</b><br>(Passo 4)   | Il clip video viene salvato come primo video snapshot dell'album.   |
|  <b>Aggiungi a album</b><br>(Passo 5)   | Il video snapshot appena registrato viene aggiunto all'album creato immediatamente prima.   |
|  <b>Salva come nuovo album</b><br>(Passo 5)   | Viene creato un nuovo album di video snapshot e il clip viene salvato come primo video snapshot. Selezionare <b>[OK]</b> nella finestra di dialogo di conferma. Il nuovo album viene creato in un file diverso da quello dell'album già registrato. |
|  <b>Riprod. Video snapshot</b><br>(Passi 4 e 5)   | Viene riprodotto il video snapshot appena registrato. Per la descrizione delle operazioni di riproduzione, consultare la tabella riportata di seguito.  |
|  <b>Non salvare in album</b><br>(Passo 4)<br> <b>Elimina senza salvare in album</b><br>(Passo 5) | Il video snapshot appena registrato viene eliminato anziché essere salvato nell'album. Selezionare <b>[OK]</b> nella finestra di dialogo di conferma.   |

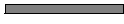
## Operazioni di [Riprod. Video snapshot]

| Funzione  | Descrizione riproduzione   |
|---|--|
|  <b>Esci</b>               | Viene nuovamente visualizzata la schermata precedente.   |
|  <b>Riproduzione</b>       | Premendo <SET>, è possibile riprodurre o mettere in pausa il video snapshot appena registrato.   |
|  <b>Primo frame</b>        | Visualizza la prima scena del primo video snapshot dell'album.   |
|  <b>Salta indietro*</b>    | Ogni volta che si preme <SET>, il primo video snapshot torna indietro di alcuni secondi.   |
|  <b>Frame precedente</b>  | Ogni volta che si preme <SET>, viene visualizzato il frame precedente. Se si tiene premuto <SET>, si riavvolge il filmato.                 |
|  <b>Frame successivo</b> | Ogni volta che si preme <SET>, il filmato viene riprodotto un frame alla volta. Se si tiene premuto <SET>, il filmato procede velocemente. |
|  <b>Salta avanti*</b>    | Ogni volta che si preme <SET>, il video snapshot va avanti di alcuni secondi.  |
|  <b>Ultimo frame</b>     | Visualizza l'ultima scena dell'ultima video snapshot dell'album.   |
|                         | Avanzamento riproduzione   |
| mm' ss"   | Durata della riproduzione (minuti:secondi)   |
|  <b>Volume</b>           | Ruotare la ghiera <SOUND> per regolare il volume dell'altoparlante integrato (p. 218).   |

\* Con **[Salta indietro]** e **[Salta avanti]**, la durata del salto corrisponde al numero di secondi impostato in **[Video snapshot]** (circa 2, 4 o 8 secondi).



### Precauzioni per la ripresa di video snapshot

- È possibile aggiungere a un album solo istantanee video della stessa durata (circa 2, 4 o 8 secondi ognuna).
- Tenere presente che se si esegue una delle operazioni indicate di seguito mentre si sta riprendendo un video snapshot, verrà creato un nuovo album per successivi video snapshot.
  - Modifica di **[Dim. filmato reg.]** (p. 168).
  - Modifica del tempo di ripresa per **[Video snapshot]** (p. 170).
  - Modifica dell'impostazione **[Registr. audio]** da **[Auto]/[Manuale]** a **[Disattivato]** o da **[Disattivato]** ad **[Auto]/[Manuale]** (p. 178).
  - Apertura del coperchio dello slot della scheda o del vano batteria.
  - Aggiornamento del firmware.
- Non è possibile cambiare la sequenza dei video snapshot in un album.
- Non è possibile aggiungere a un album esistente i video snapshot ripresi successivamente alla creazione dell'album.
- La durata di ripresa di video snapshot è solo approssimativa. A seconda della frequenza immagini, la durata di ripresa indicata durante la riproduzione potrebbe non essere esatta.

## Riproduzione di un album

È possibile riprodurre un album con le stesse modalità di un normale filmato (p. 218).



### 1 Riprodurre il filmato.

- Premere il pulsante <▶> per visualizzare un'immagine.

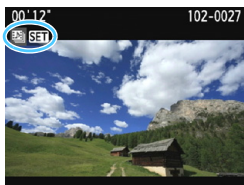

### 2 Selezionare l'album.

- Nella visualizzazione di una sola immagine compare l'icona [SET] nell'angolo in alto a sinistra dello schermo per indicare che si tratta di un album di istantanee video.
- Premere i tasti <◀> <▶> per selezionare un album di istantanee video, quindi premere <SET>.



### 3 Riprodurre l'album.

- Nel riquadro di riproduzione del filmato visualizzato selezionare [▶] (Riproduzione), quindi premere <SET>.



### **Musica sottofondo**

- È possibile riprodurre musica di sottofondo durante la riproduzione sulla fotocamera di album, normali filmati e presentazioni (p. 174, 219). Per riprodurre una musica di sottofondo, è necessario prima copiare la musica sulla scheda utilizzando EOS Utility (software EOS). Per informazioni su come copiare la musica di sottofondo, consultare il manuale EOS Utility istruzioni.
- La musica registrata sulla scheda di memoria è solo per uso privato. Non violare i diritti del proprietario del copyright.

## MENU Impostazioni delle funzioni di menu

Di seguito vengono descritte le opzioni di menu delle schede [P1], [P2] e [P3].

### [P1]

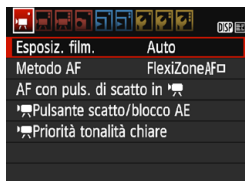

- **Esposiz. film.**

Generalmente, impostare questa opzione su **[Auto]**.

Impostandola su **[Manuale]** è possibile configurare manualmente la sensibilità ISO, la velocità dell'otturatore e l'apertura per la ripresa di filmati (p. 162).

- **Metodo AF**

I metodi AF sono gli stessi descritti alle pagine 148-155. È possibile selezionare **[FlexiZone - Single]**, **[L Modal. Live]** o **[Mod. veloce]**. Non è possibile eseguire la messa a fuoco continua di un soggetto in movimento.

- **AF con puls. di scatto in** [P1]

Quando è impostato **[Attivato]**, è possibile eseguire la messa a fuoco automatica durante la ripresa di filmati. Tuttavia, non è possibile eseguire la messa a fuoco automatica continua. Se si utilizza la messa a fuoco automatica durante la ripresa di un filmato, la messa a fuoco potrebbe apparire temporaneamente molto sfocata e l'esposizione potrebbe cambiare. Nel filmato viene registrato anche il suono meccanico dell'obiettivo.

Durante la ripresa di filmati, se il metodo AF selezionato è **[Mod. veloce]**, la messa fuoco automatica viene eseguita in **[FlexiZone - Single]**.



- Le impostazioni delle schede di menu [P1], [P2] e [P3] sono disponibili solo in modalità <P>.
- L'impostazione **[Metodo AF]** viene applicata anche allo scatto Live View.



- **☰ Pulsante scatto/blocco AE**

È possibile modificare la funzione assegnata alla posizione a metà del pulsante di scatto e al pulsante del blocco AE.

- **AF/Blocco AE:**

Funzionamento normale. Premere il pulsante di scatto a metà per eseguire la messa a fuoco automatica. Premere il pulsante <★> per il blocco AE.

- **Blocco AE/AF:**

Premere il pulsante di scatto a metà corsa per il blocco AE. Per la messa a fuoco automatica, premere il pulsante <★>. Utile quando si desidera eseguire la messa a fuoco e la lettura separatamente.

- **AF/Blocco AF, no blocco AE:**

Premere il pulsante di scatto a metà per eseguire la messa a fuoco automatica. Mentre si esegue la messa a fuoco automatica premendo il pulsante di scatto a metà, è possibile sospendere la messa a fuoco automatica tenendo premuto il pulsante <★>.

È possibile riprendere la messa a fuoco automatica rilasciando il pulsante <★>. Non è possibile eseguire il blocco AE.

- **AE/AF, no blocco AE:**

Premere il pulsante di scatto a metà corsa per eseguire la misurazione. Per la messa a fuoco automatica, premere il pulsante <★>. Non è possibile eseguire il blocco AE.

- **☰ Priorità tonalità chiare**

Se è impostata su [Attivata], viene migliorato il dettaglio delle tonalità chiare. L'intervallo dinamico viene ampliato dal grigio al 18% standard per mostrare i dettagli delle aree luminose. Le differenze tra le tonalità comprese tra i grigi e le aree luminose vengono attenuate. La sensibilità ISO può essere impostata nell'intervallo ISO 200 - ISO 6400. Auto Lighting Optimizer (Ottimizzazione automatica della luce) viene inoltre impostato automaticamente su [Disattivato] e non può essere modificato.

[ 2]



● **Dimensioni di registrazione dei filmati**

È possibile impostare le dimensioni di registrazione dei filmati (dimensioni immagine e frequenza immagini). Per ulteriori informazioni, vedere a pagina 168.

● **Registrazione audio**



Misuratore di livello

L'audio viene registrato dal microfono monoaurale integrato. Non è possibile utilizzare un microfono esterno.

Opzioni di **[Registr. audio]** e **[Livello reg.]**

**[Auto]** : il livello di registrazione dell'audio viene regolato automaticamente. Il controllo del livello Auto si attiva automaticamente in risposta al livello dell'audio.

**[Manuale]** : per utenti esperti. È possibile regolare il livello di registrazione del suono su uno dei 64 livelli disponibili.

Selezionare **[Livello reg.]** e osservare il misuratore di livello mentre si premono i tasti <◀> <▶> per regolare il livello di registrazione dell'audio. Osservare l'indicatore di tenuta del picco e regolarlo in modo che il misuratore di livello si illumini a destra dell'indicazione "12" (-12 dB) per i suoni più forti. Se supera "0", l'audio risulterà distorto.

**[Disattivato]** : l'audio non viene registrato.

**[Filtro Vento]**

Quando è impostato su **[Attiva]**, riduce il rumore prodotto dal vento nelle riprese in esterni.

Tenere presente che l'opzione **[Attiva]** attenua anche i suoni bassi, pertanto, in assenza di vento, si consiglia di impostare la funzione su **[Disattiva]**. In questo modo l'audio registrato risulta più naturale rispetto a quello registrato con **[Attiva]**.



L'audio viene registrato con una frequenza di campionamento di 48 kHz/16 bit.

- **Timer misurazione**

È possibile modificare quanto a lungo visualizzare l'impostazione di esposizione (durata blocco AE).

- **Con griglia**

Con **[Griglia 1 井井]** o **[Griglia 2 井井井]** viene visualizzata una griglia. È possibile verificare l'inclinazione orizzontale o verticale al momento dello scatto.

- **Video snapshot**

È possibile riprendere video snapshot. Per ulteriori informazioni, vedere a pagina 170.

- **Sistema video**

Selezionare il sistema video del televisore in uso, **[NTSC]** o **[PAL]** (p. 168).



Le impostazioni Con griglia e Timer misurazione vengono applicate anche allo scatto Live View. (L'impostazione Timer misurazione viene applicata solo nelle modalità della zona creativa.)

[ 3]





- **Compensazione esposizione**

La compensazione dell'esposizione può essere impostata fino a  $\pm 3$  stop.

- **Auto Lighting Optimizer (Ottimizzazione automatica della luce)**

La funzione Auto Lighting Optimizer (Ottimizzazione automatica della luce) può essere impostata come descritto a pagina 123.

Se l'opzione [ **Priorità tonalità chiare**] della scheda di menu [ 1] è impostata su [**Attivata**], la funzione Auto Lighting Optimizer (Ottimizzazione automatica della luce) viene impostata automaticamente su [**Disattivato**] e non può essere modificata.

- **WB Personalizzato**

Come descritto a pagina 133, è possibile selezionare l'immagine per il WB Personalizzato.

- **Stile foto**

Lo Stile Foto può essere impostato come descritto a pagina 95.



## Precauzioni generali per la ripresa di filmati

### Icona di avviso rossa <🔴> della temperatura interna

- Se la temperatura interna della fotocamera aumenta a causa della ripresa prolungata di filmati o perché la temperatura esterna è elevata, viene visualizzata un'icona <🔴> di colore rosso.
- L'icona <🔴> rossa indica che la ripresa del filmato si interromperà automaticamente a breve. In tal caso, non sarà possibile riprendere nuovi filmati fin quando la temperatura interna della fotocamera non si abbassa. Spegnerla la fotocamera e lasciarla a riposo per un po' di tempo.
- L'icona <🔴> viene visualizzata prima se si eseguono riprese ad alte temperature e per un periodo di tempo prolungato. Quando non si sta riprendendo, spegnere sempre la fotocamera.

### Qualità della registrazione e delle immagini

- Se l'obiettivo montato sulla fotocamera dispone della funzione Image Stabilizer (Stabilizzatore d'immagine) e si porta l'interruttore IS su <ON>, tale funzione Image Stabilizer (Stabilizzatore d'immagine) si attiva sempre anche quando non si preme a metà il pulsante di scatto. L'Image Stabilizer (Stabilizzatore d'immagine) influisce sulla carica della batteria e potrebbe ridurre la durata di ripresa totale del filmato. Se si utilizza un treppiede o se l'Image Stabilizer (Stabilizzatore d'immagine) non è necessario, è consigliabile impostare l'interruttore IS su <OFF>.
- Durante le riprese, il microfono incorporato della fotocamera registra anche i suoni di funzionamento e il rumore meccanico della fotocamera.
- Se la luminosità varia durante la ripresa di un filmato con esposizione automatica, è possibile che il filmato si blocchi momentaneamente. In questi casi, riprendere il filmato utilizzando l'esposizione manuale.
- Se nell'immagine è presente una sorgente di luce intensa, è possibile che l'area luminosa appaia oscurata sul monitor LCD. Il filmato viene registrato quasi esattamente come appare sul monitor LCD.
- In condizioni di scarsa illuminazione, disturbi o colori irregolari potrebbero comparire nell'immagine. Il filmato viene registrato quasi esattamente come appare sul monitor LCD.

## Precauzioni generali per la ripresa di filmati

### Qualità della registrazione e delle immagini

- Se si utilizza una scheda con velocità di scrittura ridotta, durante la ripresa di un filmato potrebbe essere visualizzato nella parte destra dello schermo un indicatore a cinque livelli della quantità di dati non ancora scritti sulla scheda (capacità restante della memoria del buffer interno). Più è lenta la scheda, più velocemente si riempirà l'indicatore. Se l'indicatore si riempie, la ripresa del filmato si interrompe automaticamente.



Indicatore

Se la scheda dispone di una velocità di scrittura elevata, il livello (se visualizzato) si riempie molto lentamente o l'indicatore non viene visualizzato affatto. Riprendere prima qualche filmato di prova per verificare la velocità di scrittura della scheda.

### Riproduzione e collegamento allo schermo di un televisore

- Se si collega la fotocamera allo schermo di un televisore mediante un cavo HDMI (p. 226) e si riprende un filmato in formato [1920x1080] o [1280x720], il filmato sarà visualizzato in formato ridotto sullo schermo del televisore. Il filmato viene comunque registrato nel formato di registrazione impostato.
- Se si collega la fotocamera allo schermo di un televisore (p. 226) e si riprende un filmato, l'audio non viene riprodotto durante la ripresa, ma viene correttamente registrato.

# 7

## Funzioni utili

- Disattivazione del segnale acustico (p. 184)
- Avviso presenza scheda (p. 184)
- Impostazione del tempo di visione delle immagini (p. 184)
- Impostazione dell'intervallo di spegnimento automatico (p. 185)
- Regolazione della luminosità del monitor LCD (p. 185)
- Creazione e selezione di una cartella (p. 186)
- Metodi di numerazione dei file (p. 188)
- Impostazione delle informazioni sul copyright (p. 190)
- Rotazione automatica delle immagini verticali (p. 192)
- Verifica delle impostazioni della fotocamera (p. 193)
- Ripristino delle impostazioni predefinite (p. 194)
- Accensione/spegnimento del monitor LCD (p. 197)
- Modifica del colore della schermata delle impostazioni di scatto (p. 197)
- Impostazione del flash (p. 198)
- Aggiunta dei dati relativi all'eliminazione della polvere (p. 202)
- Pulizia manuale del sensore (p. 204)

# Funzioni utili

## MENU Disattivazione del segnale acustico

È possibile disattivare il segnale acustico emesso quando si raggiunge la messa a fuoco o durante l'autoscatto.



Nella scheda [📷1], selezionare [Bip], quindi premere <SET>. Selezionare [Disattiva], quindi premere <SET>.

## MENU Avviso presenza scheda

Questa impostazione evita di scattare foto se non è presente una scheda nella fotocamera.

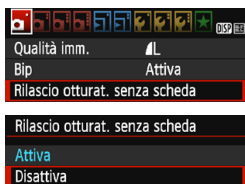

Nella scheda [📷1] selezionare [Rilascio otturat. senza scheda], quindi premere <SET>. Selezionare [Disattiva], quindi premere <SET>.

Se non è stata inserita una scheda nella fotocamera e viene premuto il pulsante di scatto, nel mirino viene visualizzato il messaggio "Card" e non sarà possibile rilasciare l'otturatore.

## MENU Impostazione del tempo di visione delle immagini

È possibile impostare la durata di visualizzazione dell'immagine sul monitor LCD subito dopo lo scatto. Se si imposta [Off], l'immagine non viene visualizzata subito dopo lo scatto della foto. Se si imposta [Tenere], l'immagine viene visualizzata per la durata dell'intervallo [🕒1: Spegnimento automatico].

Se si utilizza uno qualsiasi dei controlli della fotocamera, ad esempio se si preme il pulsante di scatto a metà, durante la visione dell'immagine, l'immagine scompare.

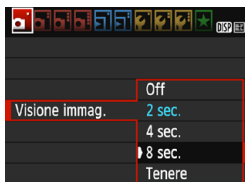

Nella scheda [📷1], selezionare [Visione immag.], quindi premere <SET>. Selezionare l'impostazione desiderata, quindi premere <SET>.



## MENU Impostazione dell'intervallo di spegnimento automatico

Per risparmiare sul consumo della batteria, la fotocamera si spegne automaticamente una volta passato l'intervallo di inattività impostato. È possibile impostare l'intervallo per lo spegnimento automatico. Quando la fotocamera si disattiva in seguito a spegnimento automatico, è possibile riattivarla premendo il pulsante di scatto, ecc.

**Se è attiva l'impostazione [Disattivato], spegnere la fotocamera o premere il pulsante <DISP> per disattivare il monitor LCD e risparmiare sul consumo della batteria.**

**Se la fotocamera non viene utilizzata per 30 minuti, il monitor LCD si spegne automaticamente anche se è impostato [Disattivato]. Per riattivare il monitor LCD, premere il pulsante <DISP>.**



Nella scheda [1] selezionare [Off automatico], quindi premere <SET>. Selezionare l'impostazione desiderata, quindi premere <SET>.

## MENU Regolazione della luminosità del monitor LCD

È possibile regolare la luminosità del monitor LCD per facilitarne la visibilità.



Nella scheda [2], selezionare [Luminosità LCD], quindi premere <SET>. Premere i tasti <◀> <▶> per regolare la luminosità nella schermata di regolazione, quindi premere <SET>.

Mentre si verifica l'esposizione di un'immagine, impostare la luminosità del monitor LCD su 4 per evitare che la luce dell'ambiente influisca sull'immagine.



## MENU Creazione e selezione di una cartella

È possibile creare liberamente e selezionare la cartella quando è necessario salvare le immagini acquisite.

Questa operazione è facoltativa poiché verrà creata automaticamente una cartella per il salvataggio delle immagini acquisite.

### Creazione di una cartella

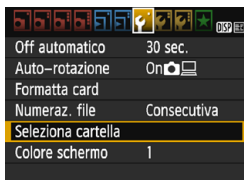

#### 1 Selezionare [Seleziona cartella].

- Nella scheda [1] selezionare [Seleziona cartella], quindi premere <SET>.

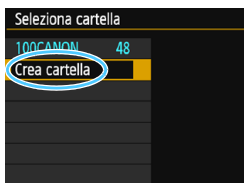

#### 2 Selezionare [Crea cartella].

- Selezionare [Crea cartella], quindi premere <SET>.

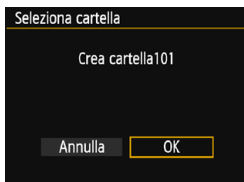

#### 3 Creare una nuova cartella.

- Selezionare [OK], quindi premere <SET>.
- ▶ Viene creata una nuova cartella con il numero aumentato di uno.

## Selezione di una cartella



- Con lo schermata di selezione delle cartelle visualizzata, selezionare una cartella e premere <SET>.
- ▶ Viene selezionata la cartella in cui sono state salvate le immagini acquisite.
- Le successive immagini acquisite verranno registrate nella cartella selezionata.



## Cartelle

Ad esempio il nome della cartella "100CANON" inizia con tre cifre (numero cartella) seguite da cinque caratteri alfanumerici. Una cartella può contenere fino a 9999 immagini (numeri dei file da 0001 a 9999). Quando una cartella si riempie, viene creata automaticamente una nuova cartella con il numero aumentato di uno. Inoltre, se si esegue un reset manuale (p. 189), viene creata automaticamente una nuova cartella. È possibile creare cartelle numerate da 100 a 999.

### Creazione di cartelle con un computer

Con la scheda aperta sullo schermo, creare una nuova cartella denominata "DCIM". Aprire la cartella DCIM e creare il numero di cartelle necessario per salvare e organizzare le immagini. Il nome della cartella deve essere nel formato "100ABC\_D". Le prime tre cifre rappresentano il numero di cartella (da 100 a 999). Gli ultimi cinque caratteri possono essere costituiti da qualunque combinazione di lettere maiuscole o minuscole dalla A alla Z, numeri e il carattere di sottolineatura "\_". Non è possibile inserire spazi. Tenere inoltre presente che due nomi di cartelle non possono contenere lo stesso numero di tre cifre (ad esempio, "100ABC\_D" e "100W\_XYZ"), anche se gli ultimi cinque caratteri del nome sono diversi tra loro.

## MENU Metodi di numerazione dei file

I file di immagine vengono numerati da 0001 a 9999 nell'ordine in cui le immagini vengono scattate, quindi salvati in una cartella. È possibile modificare la modalità di assegnazione del numero di file.

Il numero di file viene visualizzato sul computer nel formato: **IMG\_0001.JPG**.



Nella scheda [1] selezionare **[Numeraz. file]**, quindi premere <SET>. Le impostazioni disponibili sono descritte di seguito. Selezionare l'opzione, quindi premere <SET>.

- **[Consecutiva]: la numerazione dei file continua in sequenza anche dopo la sostituzione della scheda o la creazione di una cartella.**

Anche dopo aver sostituito la scheda o aver creato una nuova cartella, la numerazione dei file prosegue in sequenza fino a 9999. Ciò risulta utile quando si desidera salvare in una sola cartella su computer le immagini numerate da 0001 a 9999 contenute in più schede o cartelle.

Se sulla scheda sostitutiva o nella cartella esistente sono già presenti immagini registrate in precedenza, la numerazione delle nuove immagini potrebbe continuare dalla numerazione dei file delle immagini esistenti sulla scheda o nella cartella. Se si desidera utilizzare la numerazione dei file continua, si consiglia di inserire ogni volta una scheda formattata.

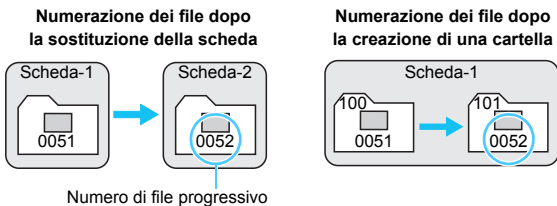

- **[Azz. autom.]: la numerazione dei file riparte da 0001 ogni volta che si sostituisce la scheda o si crea una nuova cartella.**

Anche dopo aver sostituito la scheda o aver creato una nuova cartella, la numerazione dei file prosegue da 0001 per le nuove immagini salvate. Questa funzione risulta utile quando si desidera organizzare le immagini in base alle diverse schede o cartelle. Se sulla scheda sostitutiva o nella cartella esistente sono già presenti immagini registrate in precedenza, la numerazione delle nuove immagini potrebbe continuare dalla numerazione dei file delle immagini esistenti sulla scheda o nella cartella. Se si desidera salvare le immagini riprendendo la numerazione dei file da 0001, è necessario utilizzare ogni volta una scheda formattata.

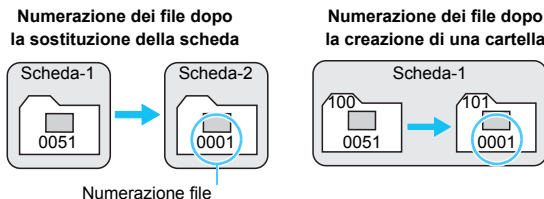

- **[Azz. manuale]: consente di riprendere manualmente la numerazione dei file da 0001 o di iniziare dal numero di file 0001 in una nuova cartella.**

Quando si ripristina la numerazione dei file manualmente, viene creata automaticamente una nuova cartella e la numerazione dei file delle immagini salvate nella cartella inizia da 0001.

Questa funzione risulta ad esempio utile quando si desidera utilizzare diverse cartelle per le immagini scattate il giorno prima e per quelle scattate nello stesso giorno. Dopo il reset manuale, la numerazione dei file riprende con il metodo consecutivo o con azzeramento automatico (non viene visualizzata la finestra di dialogo di conferma dell'azzeramento manuale).

- Se il numero dei file nella cartella 999 arriva a 9999, non è possibile scattare anche se la scheda dispone ancora di spazio. Sul monitor LCD della fotocamera viene visualizzato un messaggio che richiede di sostituire la scheda. Sostituirla con una scheda nuova.

- Per le immagini JPEG e RAW, le prime lettere del nome del file saranno "IMG\_". I nomi dei file di filmato hanno il prefisso "MVI\_". L'estensione sarà ".JPG" per le immagini JPEG, ".CR2" per le immagini RAW e ".MOV" per i filmati.

## **MENU** Impostazione delle informazioni sul copyright ☆

Quando si impostano le informazioni sul copyright, queste vengono aggiunte alle immagini come dati Exif.



### 1 Selezionare [Informazioni copyright].

- Nella scheda [43] selezionare [Informazioni copyright], quindi premere <SET>.



### 2 Selezionare l'opzione da impostare.

- Selezionare [Immettere nome dell'autore] o [Immettere dettagli copyright], quindi premere <SET>.
- ▶ Viene visualizzata la schermata per immettere il testo.
- Selezionare [Visualizza info copyright] per visualizzare le informazioni sul copyright attualmente impostate.
- Selezionare [Cancella info. copyright] per eliminare le informazioni sul copyright attualmente impostate.



### 3 Immettere il testo.

- Vedere "Procedura di immissione del testo" a pagina seguente e inserire le informazioni sul copyright.
- Inserire fino a 63 simboli e caratteri alfanumerici.

### 4 Uscire dall'impostazione.

- Una volta inserito il testo, premere il pulsante <MENU> per uscire.

## Procedura di immissione del testo



- **Modifica dell'area di immissione**  
Premere il pulsante <Q> per passare dall'area superiore a quella inferiore, e viceversa.
- **Spostamento del cursore**  
Premere i tasti <◀> <▶> per spostare il cursore.

- **Immissione di testo**

Nell'area in basso, premere i tasti a croce <⬥> o ruotare la ghiera <⌚> per selezionare un carattere, quindi premere <SET> per immetterlo.

- **Eliminazione di un carattere**

Premere il pulsante <🗑️> per eliminare un carattere.

- **Fine dell'immissione del testo**

Una volta inserito il testo, premere il pulsante <MENU> per finalizzare l'immissione del testo e tornare alla schermata del passo 2.

- **Annullamento dell'immissione del testo**

Per annullare l'immissione del testo, premere il pulsante <DISP> per annullare e tornare alla schermata del passo 2.



È inoltre possibile impostare o verificare le informazioni sul copyright con EOS Utility (software EOS, p. 314).

## MENU Rotazione automatica delle immagini verticali

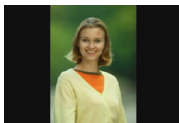

Le immagini verticali vengono ruotate automaticamente in modo da essere visualizzate sul monitor LCD della fotocamera e sul computer in senso verticale anziché orizzontale. È possibile cambiare l'impostazione di questa funzione.

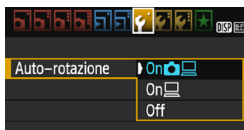

Nella scheda [ 1 ], selezionare **[Auto-rotazione]**, quindi premere < >. Le impostazioni disponibili sono descritte di seguito. Selezionare l'impostazione desiderata, quindi premere < >.

- **[On ]**: l'immagine verticale viene ruotata automaticamente durante la riproduzione sia sul monitor LCD della fotocamera sia sul computer.
- **[On ]** : l'immagine verticale viene ruotata automaticamente solo sul computer.
- **[Off]** : l'immagine verticale non viene ruotata automaticamente.

## ? Domande frequenti

- **L'immagine verticale non viene ruotata quando si visualizza l'immagine subito dopo lo scatto.**  
Premere il pulsante < > per visualizzare l'immagine ruotata.
- **[On ] è impostato, ma l'immagine non viene ruotata durante la riproduzione.**  
La rotazione automatica non è applicabile alle immagini verticali acquisite quando l'opzione **[Auto-rotazione]** è impostata su **[Off]**. Le immagini verticali acquisite con la fotocamera rivolta verso l'alto o verso il basso potrebbero non essere ruotate automaticamente per la riproduzione. In questo caso, vedere la sezione "Rotazione dell'immagine" a pagina 211.
- **Come si fa a ruotare dal monitor LCD della fotocamera un'immagine acquisita con l'impostazione [On ]?**  
Impostare **[On ]**, quindi riprodurre l'immagine. L'immagine viene ruotata.
- **L'immagine verticale non viene ruotata sullo schermo del computer.**  
Il software utilizzato non supporta la rotazione delle immagini. Utilizzare il software EOS.



## DISP Verifica delle impostazioni della fotocamera

Mentre si visualizza il menu, premere il pulsante <DISP> per visualizzare le principali impostazioni della fotocamera.



- Mentre si visualizza il menu, premere il pulsante <DISP> per visualizzare le impostazioni.
- Premere il pulsante <DISP> per tornare al menu.

### Indicazione delle impostazioni

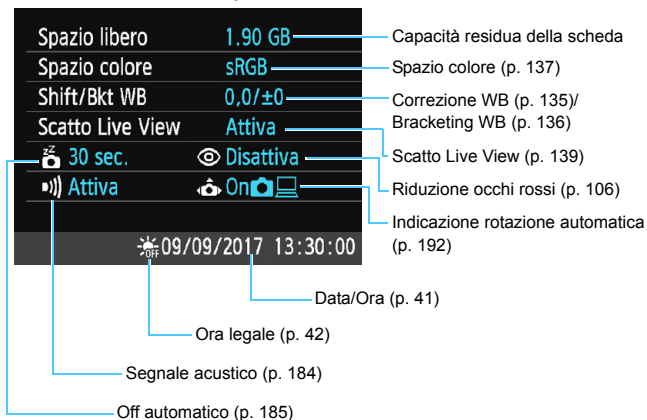

## **MENU** Ripristino delle impostazioni predefinite <sup>★</sup>

È possibile ripristinare i valori predefiniti delle impostazioni delle funzioni di scatto della fotocamera e dei menu. Questa opzione è disponibile nelle modalità della zona creativa.



### 1 Selezionare [Cancella impostazioni].

- Nella scheda [**3**] selezionare [Cancella impostazioni], quindi premere < **SET** >.

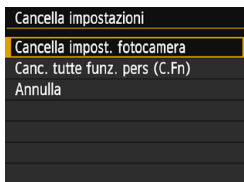

### 2 Selezionare [Cancella impost. fotocamera].

- Selezionare [Cancella impost. fotocamera], quindi premere < **SET** >.

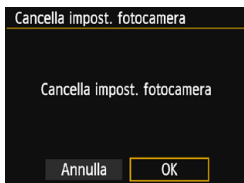

### 3 Selezionare [OK].

- Selezionare [OK], quindi premere < **SET** >.
- ▶ Impostando [Cancella impost. fotocamera] vengono ripristinate le impostazioni predefinite come riportate nelle pagine seguenti.

## ? Domande frequenti

- **Cancellazione di tutte le impostazioni della fotocamera**  
Dopo aver seguito la procedura precedente, selezionare [Canc. tutte funz. pers (C.Fn)] in [**3: Cancella impostazioni**] per cancellare tutte le impostazioni delle funzioni personalizzate (p. 258).



## Impostazioni delle funzioni di scatto

|  |  |
|--|--|
| <b>Funzionamento di AF</b>             | AF One-Shot  |
| <b>Selezione del punto AF</b>          | Selezione automatica   |
| <b>Drive/autoscatto</b>                | <input type="checkbox"/> (Scatto singolo)  |
| <b>Modo misurazione</b>                |  (Misurazione valutativa) |
| <b>Sensibilità ISO</b>                 | AUTO   |
| <b>ISO auto</b>                        | 3200 massima   |
| <b>Compensazione esposizione/AEB</b>   | Annullato  |
| <b>Compensazione esposizione flash</b> | 0 (zero)   |
| <b>Funzioni personalizzate</b>         | Invariata  |

## Impostazioni di registrazione delle immagini

|   |   |
|---|---|
| <b>Qualità dell'immagine</b>  |  L                   |
| <b>Stile foto</b>   | Auto  |
| <b>Auto Lighting Optimizer (Ottimizzazione automatica della luce)</b> | Standard  |
| <b>Correzione dell'illuminazione periferica</b>                       | Attiva/Dati correzione mantenuti  |
| <b>Spazio colore</b>  | sRGB  |
| <b>Bilanciamento del bianco</b>                                       |  (priorità ambiente) |
| <b>WB Personalizzato</b>  | Annullato   |
| <b>Correzione del bilanciamento del bianco</b>                        | Annullato   |
| <b>Bracketing del bilanciamento del bianco</b>                        | Annullato   |
| <b>Numerazione file</b>   | Consecutiva   |
| <b>Dati eliminazione polvere</b>                                      | Eliminati   |

### Impostazioni della fotocamera

|  |  |
|--|--|
| Off automatico   | 30 sec.  |
| Bip  | Attiva   |
| Rilascio otturatore senza scheda   | Attiva   |
| Visione immag.   | 2 sec.   |
| Visualizzazione istogramma   | Luminosità   |
| Salta immagine con  |  (10 immagini)  |
| Auto-rotazione   | On       |
| Luminosità LCD   |   ++++   |
| Pulsante LCD off/on  | Pulsante di scatto   |
| Data/Ora/Zona  | Invariata  |
| Lingua   | Invariata  |
| Colore schermo   | 1  |
| Guida funzioni   | Attiva   |
| Informazioni sul copyright   | Invariata  |
| Trasmissione Eye-Fi  | Disattiva  |
| Wi-Fi/NFC  | Disattiva  |
| Funzione Wi-Fi   | Invariata  |
| Impostazioni "My Menu"   | Invariata  |
| Visualizza da My menu  | Disattiva  |

### Impostazioni scatto Live View

|                       |                    |
|-----------------------|--------------------|
| Scatto Live View      | Attiva             |
| Metodo AF             | FlexiZone - Single |
| Con griglia           | Nascondi           |
| Rapporto dimensionale | 3:2                |
| Timer misurazione     | 8 sec.             |

### Impostazioni ripresa filmato

|   |                    |
|---|--------------------|
| Modalità di ripresa del filmato   | Auto               |
| Metodo AF   | FlexiZone - Single |
| AF con pulsante di scatto durante la registrazione di filmati   | Disattiva          |
|  Pulsante scatto/blocco AE | AF/Blocco AE       |
|  Priorità tonalità chiare  | Disattiva          |
| Dimensioni di registrazione dei filmati   | 1920x1080          |
| Registrazione audio   | Auto               |
| Timer misurazione   | 8 sec.             |
| Con griglia   | Nascondi           |
| Video snapshot  | Disattiva          |
| Sistema video   | Invariata          |
| Compensazione esposizione   | Annullato          |
| Auto Lighting Optimizer (Ottimizzazione automatica della luce)  | Standard           |
| WB Personalizzato   | Annullato          |
| Stile foto  | Auto               |

 Per informazioni sulle impostazioni Wi-Fi/NFC, consultare il Manuale di istruzioni della funzione wireless.

## MENU Accensione/spegnimento del monitor LCD

La fotocamera può essere impostata in modo tale che la visualizzazione delle impostazioni della funzione di scatto (p. 54) non si attivi e disattivi quando si preme il pulsante di scatto a metà corsa (o si preme il pulsante <★>).



Nella scheda [F2], selezionare [Pu. LCD off/on], quindi premere <SET>. Le impostazioni disponibili sono descritte di seguito. Selezionare l'opzione, quindi premere <SET>.

- **[Puls. scatto]:** quando si preme il pulsante di scatto a metà corsa, il display si spegne. Quando si rilascia il pulsante di scatto, il display si accende.
- **[Scatto/DISP]:** quando si preme il pulsante di scatto a metà, il display si spegne. Il display rimane spento anche quando si rilascia il pulsante di scatto. Per attivare il display, premere il pulsante <DISP>.
- **[Rimane on]:** il display resta acceso anche se si preme il pulsante di scatto a metà. Per disattivare il display, premere il pulsante <DISP>.

## MENU Modifica del colore della schermata delle impostazioni di scatto

È possibile modificare il colore dello sfondo del display delle impostazioni di scatto.

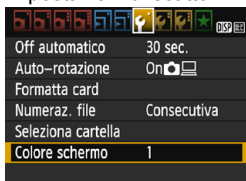

Nella scheda [F1] selezionare [Colore schermo], quindi premere <SET>. Selezionare il colore desiderato, quindi premere <SET>.

Quando si esce dal menu, viene visualizzata la schermata delle impostazioni di scatto corrispondente al colore selezionato.



## MENU Impostazione del flash ☆

È possibile impostare il flash incorporato e lo Speedlite esterno anche con il menu della fotocamera. È possibile utilizzare il menu della fotocamera per configurare le impostazioni delle funzioni dello Speedlite esterno solo se **lo Speedlite serie EX montato è compatibile con questa funzione.**

La procedura di impostazione è identica a quella per l'impostazione delle funzioni di menu della fotocamera.

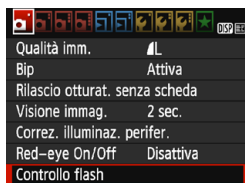

### Selezionare [Controllo flash].

- Nella scheda [📷1], selezionare **[Controllo flash]**, quindi premere <SET>.
- ▶ Viene visualizzata la schermata di controllo flash.

### [Scatto flash]

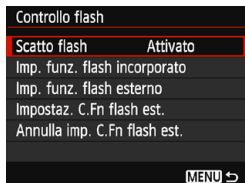

- Impostare questa opzione su **[Attivato]** nella maggior parte delle situazioni.
- **Se si imposta [Disattivato], né il flash incorporato né lo Speedlite esterno vengono attivati.** Questa impostazione risulta utile quando si desidera utilizzare solo la luce ausiliaria AF del flash.



Anche se **[Scatto flash]** è stato impostato su **[Disattivato]**, se la messa a fuoco è difficile da raggiungere in condizioni di scarsa illuminazione, il flash incorporato potrebbe emettere una serie di flash (luce ausiliaria AF, p. 100).

## [Imp. funz. flash incorporato] e [Imp. funz. flash esterno]

Con [Imp. funz. flash incorporato] e [Imp. funz. flash esterno] è possibile impostare le funzioni riportate nella tabella seguente. Le funzioni visualizzate in [Imp. funz. flash esterno] variano in base al modello di Speedlite.

| Imp. funz. flash incorporato |               |
|------------------------------|---------------|
| Modo flash                   | E-TTL II      |
| Sin. otturatore              | 1° tendina    |
| Comp. esp. flash             | 2..1..0..1..2 |
| Letture E-TTLII              | Valutativa    |
| MENU →                       |               |

- Selezionare [Imp. funz. flash incorporato] o [Imp. funz. flash esterno].
- ▶ Vengono visualizzate le funzioni relative al flash. Le funzioni evidenziate possono essere impostate o selezionate.

## Funzioni [Imp. funz. flash incorporato] e [Imp. funz. flash esterno]

| Funzione                        | [Imp. funz. flash incorporato] | [Imp. funz. flash esterno] | Pagina |
|---------------------------------|--------------------------------|----------------------------|--------|
| Modo flash                      | E-TTL II (fisso)               | ○                          | 200    |
| Sincronizzazione otturatore     |                                | ○                          | 200    |
| FEB*                            | -                              | ○                          | -      |
| Compensazione esposizione flash |                                | ○                          | 117    |
| Misurazione flash E-TTL II      |                                | ○                          | 200    |
| Zoom*                           | -                              | ○                          | -      |
| Funzioni Wireless*              | -                              | ○                          | -      |

\* Per le funzioni [FEB] (bracketing dell'esposizione flash), [Zoom] e [Funz. Wireless], vedere il manuale di istruzioni dello Speedlite compatibile con la funzione.



- Raccomandazioni per lo scatto del flash wireless mediante trasmissione radio
  - Lo scatto del flash wireless mediante trasmissione radio non può essere impostato dalla fotocamera. Per impostare questa funzione utilizzare lo Speedlite.
  - Impostare la velocità di sincronizzazione del flash su un valore massimo di 1/100.
  - Non è disponibile la sincronizzazione ad alta velocità.
  - Non è possibile scattare con un gruppo di flash.
  - Il rilascio del comando a distanza da un'unità ricevente non è consentito.
  - Non è possibile eseguire lo Scatto sincronizzato.
- A seconda del modello di Speedlite utilizzato, la fotocamera potrebbe non essere in grado di impostare alcune delle funzioni di [Modo flash] e [Zoom]. In tal caso, utilizzare lo Speedlite per impostare le funzioni.

## ● Modo flash

Quando si utilizza uno Speedlite esterno, è possibile selezionare il modo flash in base alla situazione di scatto con flash.

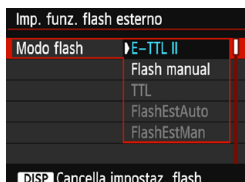

- **[E-TTL II]** è la modalità standard per gli Speedlite della serie EX per gli scatti con flash automatico.
- **[Flash manual]** consente di impostare manualmente l'intensità del flash. Questa impostazione è riservata a utenti esperti.
- Per gli altri modi flash consultare il manuale di istruzioni di uno Speedlite compatibile con le rispettive funzioni.

## ● Sincronizzazione otturatore

Generalmente, impostare questa opzione su **[1° tendina]** in modo che il flash si attivi immediatamente dopo l'avvio dell'esposizione. Se viene impostata su **[2° tendina]**, il flash si attiva subito prima che l'otturatore si chiuda. Combinando questa impostazione con una velocità dell'otturatore lenta, è possibile ricreare in modo più naturale una scia luminosa, come quella prodotta dai fari di un'automobile di notte. Con E-TTL II (esposizione flash automatica) il flash viene attivato due volte consecutive: una volta quando si preme completamente il pulsante di scatto e una volta immediatamente prima del termine dell'esposizione. Inoltre, se la velocità dell'otturatore è pari o superiore a 1/30 sec., viene applicata automaticamente la sincronizzazione della prima tendina. Se è stato montato uno Speedlite esterno, è inoltre possibile selezionare **[Hi-speed]** (⚡<sub>H</sub>). Per ulteriori informazioni, consultare il manuale di istruzioni dello Speedlite.

## ● Compensazione esposizione flash

Vedere "Impostazione della compensazione dell'esposizione flash" a pagina 117.

## ● Misurazione flash E-TTL II

Per esposizioni flash normali, impostare questa opzione su **[Valutativa]**. **[Media]** è un'impostazione riservata a utenti esperti. Come accade con uno Speedlite esterno, viene eseguita una media della misurazione di tutta l'area. A seconda della scena, è possibile che occorra una compensazione dell'esposizione del flash.



## ● Cancella impostaz. flash

Nella schermata [Imp. funz. flash esterno] premere il pulsante <DISP> per visualizzare la schermata per cancellare le impostazioni del flash. **Quando si seleziona [OK], le impostazioni relative al flash incorporato e allo Speedlite esterno vengono eliminate.**

## Impostazione delle funzioni personalizzate dello Speedlite esterno

Le funzioni personalizzate visualizzate in [Impostaz. C.Fn flash est.] variano in base al modello di Speedlite.

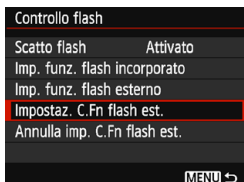

### 1 Visualizzare le funzioni personalizzate.

- Selezionare [Impostaz. C.Fn flash est.], quindi premere <SET>.

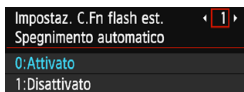

### 2 Impostare la funzione personalizzata.

- Premere i tasti <◀> <▶> per selezionare il numero della funzione, quindi impostare la funzione. La procedura corrisponde a quella utilizzata per l'impostazione delle funzioni personali della fotocamera (p. 258).
- Per cancellare tutte le impostazioni delle funzioni personalizzate, selezionare [Annulla imp. C.Fn flash est.] al passo 1.

## MENU Aggiunta dei dati relativi all'eliminazione della polvere☆

La polvere che entra nella fotocamera può aderire al sensore immagine causando la visualizzazione di tracce di polvere sull'immagine acquisita. Per eliminare le tracce di polvere, è possibile aggiungere i dati relativi all'eliminazione polvere alle immagini. I dati relativi all'eliminazione della polvere vengono utilizzati dal software Digital Photo Professional (software EOS, p. 314) per eliminare automaticamente le tracce di polvere.

### Preparazione

- Procurarsi un oggetto completamente bianco, ad esempio un foglio di carta bianca.
- Impostare la distanza focale dell'obiettivo su 50 mm o un valore più alto.
- Impostare il selettore di modalità della messa a fuoco dell'obiettivo su <MF> e la messa a fuoco su infinito (∞). Se l'obiettivo non dispone della scala delle distanze, ruotare la fotocamera in modo da rivolgerla verso di sé e ruotare a fondo in senso orario l'anello di messa a fuoco dell'obiettivo.

### Come ottenere i dati relativi all'eliminazione della polvere

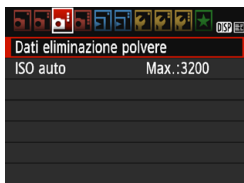

#### 1 Selezionare [Dati eliminazione polvere].

- Nella scheda [CAMERA 3], selezionare [Dati eliminazione polvere], quindi premere <SET>.

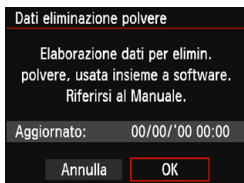

#### 2 Selezionare [OK].

- Selezionare [OK], quindi premere <SET>. Vengono visualizzate delle istruzioni.

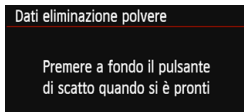

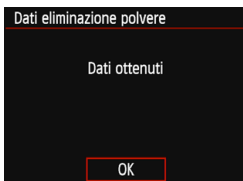
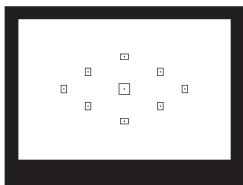

### 3 Fotografare un oggetto in tinta unita bianco.

- Ponendosi a una distanza di 20 - 30 cm, inquadrare con il mirino un oggetto bianco privo di motivi e scattare una foto.
- ▶ La foto viene scattata nella modalità AE priorità diaframma con un'apertura di f/22.
- L'immagine non viene salvata e pertanto è possibile ottenere i dati anche se non è presente alcuna scheda nella fotocamera.
- ▶ Dopo aver scattato la foto, la fotocamera inizierà a raccogliere i dati relativi all'eliminazione della polvere. Una volta ottenuti i Dati eliminazione polvere, viene visualizzato un messaggio. Selezionare **[OK]** per visualizzare nuovamente il menu.
- Se non è possibile ottenere i dati richiesti, viene visualizzato un messaggio di errore. Seguire la procedura di "Preparazione" illustrata nella pagina precedente, quindi selezionare **[OK]**. Scattare nuovamente la foto.

### Dati eliminazione polvere

Una volta recuperati, i dati relativi all'eliminazione della polvere vengono applicati a tutti i file immagine JPEG e RAW acquisiti successivamente. Prima di uno scatto importante, è consigliabile ripetere l'operazione per aggiornare i dati di eliminazione della polvere. Per informazioni dettagliate sull'uso di Digital Photo Professional (software EOS, p. 314) per eliminare le tracce di polvere, consultare il manuale Digital Photo Professional istruzioni. La dimensione dei dati relativi all'eliminazione della polvere applicati all'immagine non incide sulle dimensioni del file dell'immagine.

**!** Accertarsi di utilizzare un oggetto completamente bianco, ad esempio un foglio nuovo di carta bianca. Se sull'oggetto sono presenti motivi o disegni, il sensore può rilevarli come dati di polvere e ciò potrebbe influire negativamente sulla precisione di eliminazione della polvere mediante Digital Photo Professional (software EOS).

## MENU Pulizia manuale del sensore ☆

Se la polvere aderisce al sensore immagine e sulle immagini compaiono tracce di polvere, è possibile pulire il sensore immagine manualmente con una pompetta per fotocamere disponibile in commercio. Prima di iniziare la pulizia del sensore, rimuovere l'obiettivo dalla fotocamera.

**Il sensore di immagine è estremamente delicato. Se è necessario pulire il sensore direttamente, si consiglia di far eseguire la pulizia presso un Centro di assistenza Canon.**



### 1 Selezionare [Pulisci manualmente].

- Nella scheda [Pulisci manualmente], selezionare [Pulisci manualmente], quindi premere <SET>.

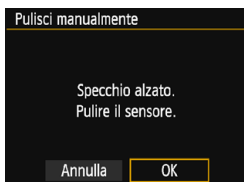

### 2 Selezionare [OK].

- Selezionare [OK], quindi premere <SET>.
- ▶ Lo specchio riflettente si blocca e l'otturatore si apre.

### 3 Pulire il sensore.

### 4 Terminare la pulizia.

- Posizionare l'interruttore di accensione su <OFF>.

Se la fotocamera è alimentata a batteria, accertarsi che quest'ultima sia completamente carica.

Per l'alimentazione della fotocamera è consigliabile utilizzare il cavo di connessione DR-E10 (venduto separatamente) e l'adattatore compatto alimentazione CA-PS700 (venduto separatamente).



- **Durante la pulizia del sensore, si raccomanda di non effettuare le operazioni descritte di seguito. Se la fotocamera si spegne, l'otturatore si chiude e le tendine dell'otturatore e il sensore immagine potrebbero danneggiarsi.**
  - **Si posiziona l'interruttore di accensione su <OFF>.**
  - **Apertura del coperchio dello slot della scheda o del vano batteria.**
- La superficie del sensore immagine è estremamente delicata. Pulire il sensore con attenzione.
- Utilizzare una pompetta priva di spazzola per evitare di graffiare il sensore.
- Non inserire la punta della pompetta nella fotocamera oltre l'innesto dell'obiettivo. Se la fotocamera si spegne, l'otturatore si chiude e le tendine dell'otturatore o lo specchio riflettente potrebbero danneggiarsi.
- Non utilizzare aria compressa o gas per pulire il sensore. La pressione potrebbe danneggiare il sensore o il gas potrebbe gelarsi sulla sua superficie e graffiarla.
- Se il livello di carica della batteria si riduce durante la pulizia del sensore, viene emesso un segnale acustico di avvertimento. Interrompere la pulizia del sensore.
- Se restano macchie che non è possibile rimuovere con l'ausilio di una pompetta, si consiglia di far pulire il sensore in un Centro di assistenza Canon.



# 8

## Riproduzione delle immagini

Nel presente capitolo vengono illustrate le funzioni relative alla visualizzazione di foto e filmati, con utilizzi più avanzati di quelli descritti nel capitolo 2 "Informazioni di base sullo scatto e sulla riproduzione delle immagini". In questo capitolo sono disponibili descrizioni sulle procedure di riproduzione ed eliminazione di foto e filmati dalla fotocamera e di visualizzazione sullo schermo di un televisore.

### **Immagini acquisite e salvate con un altro dispositivo**

È possibile che la fotocamera non sia in grado di visualizzare correttamente le immagini acquisite con una fotocamera differente, modificate con un computer o il cui nome è stato modificato.

## ▶ Ricerca rapida delle immagini

### 🗖 Visualizzazione di più immagini in una schermata (visualizzazione indice)

Consente di cercare rapidamente le immagini grazie alla visualizzazione a indice con quattro o nove immagini su una schermata.



#### 1 Riprodurre l'immagine.

- Quando si preme il pulsante <▶>, viene visualizzata l'ultima immagine acquisita.



#### 2 Selezionare la visualizzazione indice.

- Premere il pulsante <🗖>.
- ▶ La visualizzazione passa all'indice a quattro immagini. L'immagine selezionata è racchiusa in una cornice arancione.
- Premere nuovamente il pulsante <🗖> per selezionare la visualizzazione a 9 immagini.
- Premendo il pulsante <🔍> la visualizzazione passa a nove immagini, quattro immagini e infine a una sola immagine.



#### 3 Selezionare un'immagine.

- Premere i tasti a croce <⬆> per spostare la cornice arancione e selezionare un'immagine.
- Ruotando la ghiera <🔧> vengono visualizzate le immagini della schermata precedente o successiva.
- Premere <Ⓞ> nella visualizzazione indice per visualizzare l'immagine selezionata come immagine singola.



## 📷 Scorrimento delle immagini (modalità di scorrimento)

Nella visualizzazione di una sola immagine, ruotare la ghiera <🔘> per scorrere le immagini avanti e indietro in base al metodo di scorrimento impostato.



### 1 Selezionare [Salta imm. con 🔘].

- Nella scheda [▶2] selezionare [Salta imm. con 🔘], quindi premere <ⓈET>.



### 2 Selezionare il metodo di scorrimento.

- Premere i tasti a croce <⬆️> per selezionare il metodo di scorrimento, quindi premere <ⓈET>.

🔘: **Visualizza immagini una per volta**

🔘10: **Salta 10 immagini**

🔘100: **Salta 100 immagini**

📅: **Visualizza per data**

📁: **Visualizza per cartella**

🎥: **Visualizza solo filmati**

📷: **Visualizza solo foto**

★: **Visualizza per classificazione immagine**(p. 212)

Ruotare la ghiera <🔘> per selezionare un'opzione.



### 3 Scorrere le foto.

- Premere il pulsante <▶> per riprodurre le immagini.
- Durante la visualizzazione di una sola immagine, ruotare la ghiera <🔘>.
- ▶ È possibile scorrere le immagini con il metodo specificato.

Metodo di scorrimento  
Avanzamento riproduzione



- Per cercare le immagini in base alla data di scatto, selezionare [Data].
- Per cercare le immagini in base alla cartella, selezionare [Cartella].
- Se la scheda contiene sia filmati che foto, selezionare [Filmati] o [Foto] per visualizzare solo uno dei due tipi di contenuto.
- Se nessuna immagine corrisponde alla [Classificazione] selezionata, non è possibile scorrere le immagini con la ghiera <🔘>.

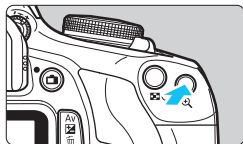

## Visualizzazione ingrandita

È possibile ingrandire un'immagine scattata da 1,5 a 10 volte sul monitor LCD.





Posizione dell'area ingrandita

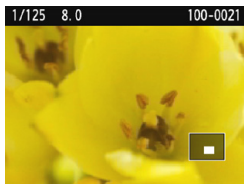

### 1 Ingrandire l'immagine.

- Durante la riproduzione dell'immagine, premere il pulsante .
- ▶ L'immagine viene ingrandita.
- Se si tiene premuto il pulsante , l'immagine viene ingrandita finché non raggiunge il livello massimo di ingrandimento.
- Per ridurre il livello di ingrandimento, premere il pulsante . Se si tiene premuto il pulsante, l'ingrandimento si riduce fino a raggiungere la visualizzazione di una sola immagine.



### 2 Decentrare l'area di visualizzazione.

- L'area di visualizzazione ingrandita viene decentrata nella direzione dei tasti a croce  premuti.
- Per uscire dalla visualizzazione ingrandita, premere il pulsante  per tornare alla visualizzazione di una sola immagine.

-  Nella visualizzazione ingrandita, ruotare la ghiera  per visualizzare un'altra immagine con lo stesso ingrandimento.
- Durante la visualizzazione delle immagini, non è possibile ingrandire le immagini subito dopo averle scattate.
- Non è possibile ingrandire un filmato.

## Rotazione dell'immagine

È possibile ruotare l'immagine visualizzata con l'orientamento desiderato.



### 1 Selezionare [Ruota immagine].

- Nella scheda [▶ 1] selezionare [Ruota immagine], quindi premere <SET>.



### 2 Selezionare un'immagine.





- Premere i tasti <◀> <▶> per selezionare l'immagine da ruotare.
- È possibile selezionare un'immagine anche nella visualizzazione indice (p. 208).



### 3 Ruotare l'immagine.

- Ogni volta che si preme <SET>, l'immagine viene ruotata in senso orario nel modo seguente: 90° → 270° → 0°.
- Per ruotare un'altra immagine, ripetere i passi 2 e 3.
- Per uscire e tornare al menu, premere il pulsante <MENU>.



- Se si imposta l'opzione [☑ 1: Auto-rotazione] su [On  ] (p. 192) prima di effettuare scatti in verticale, non occorre ruotare l'immagine come descritto in precedenza.
- Se durante la riproduzione, l'immagine ruotata non viene visualizzata con l'orientamento della rotazione, impostare [☑ 1: Auto-rotazione] su [On  ].
- Non è possibile ruotare un filmato.

## MENU Impostazione delle classificazioni

È possibile utilizzare da uno a cinque simboli per classificare le immagini (foto e filmati): [•]/[••]/[•••]/[••••]/[•••••]. Questa funzione è denominata classificazione.

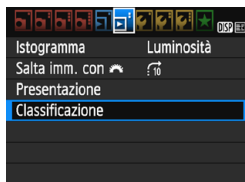

### 1 Selezionare [Classificazione].

- Nella scheda [▶]2 selezionare [Classificazione], quindi premere <SET>.



### 2 Selezionare un'immagine.

- Premere i tasti <◀> <▶> per selezionare una foto o un filmato a cui assegnare una classificazione.
- Premendo il pulsante <☒ Q> è possibile selezionare le immagini in una visualizzazione a tre immagini. Per ritornare alla visualizzazione di una sola immagine, premere il pulsante <Q>.



### 3 Assegnare una classificazione all'immagine.

- Premere i tasti <▲> <▼> per selezionare una classificazione.
- ▶ Quando si sceglie una classificazione per l'immagine, il numero accanto alla classificazione specificata aumenta di un'unità.
- Per assegnare una classificazione a un'altra immagine, ripetere i passi 2 e 3.
- Per tornare al menu, premere il pulsante <MENU>.









È possibile visualizzare fino a 999 immagini con una determinata classificazione. Se sono presenti più di 999 immagini con la stessa classificazione, viene visualizzato [###].

### Uso delle classificazioni

- [▶2: **Salta imm. con** ] permette di visualizzare soltanto le immagini con la classificazione specificata.
- [▶2: **Presentazione**] permette di riprodurre soltanto le immagini con la classificazione specificata.
- A seconda del sistema operativo del computer, è possibile verificare la classificazione di ciascun file nelle informazioni relative al file o utilizzando il visualizzatore di immagini in dotazione (solo immagini JPEG).

## Controllo rapido durante la riproduzione

Durante la riproduzione, è possibile premere il pulsante <Q> per impostare una delle seguenti opzioni: [: Protezione immagini], [: Ruota immagine], [: Classificazione], [: Filtri creativi], [: Ridimensiona (solo immagini JPEG)] e [: Salta imm. con ]. Per i filmati è possibile impostare soltanto le funzioni indicate sopra in grassetto.



### 1 Premere il pulsante <Q>.

- Durante la riproduzione dell'immagine, premere il pulsante <Q>.
- ▶ Vengono visualizzate le opzioni di controllo rapido.









### 2 Selezionare una funzione e impostarla.

- Premere i tasti <▲> <▼> per selezionare una funzione.
- ▶ Il nome e l'impostazione corrente della funzione selezionata vengono visualizzati nella parte inferiore della schermata.
- Impostarla premendo i tasti <◀> <▶>.
- Per Filtri creativi e Ridimensiona, premere <SET> e impostare la funzione. Per informazione dettagliate, vedere a pagina 236 per i Filtri creativi e a pagina 239 per la funzione Ridimensiona. Per annullare l'operazione, premere il pulsante <MENU>.

### 3 Uscire dall'impostazione.

- Premere il pulsante <Q> per uscire dallo schermo di controllo rapido.

 Per ruotare un'immagine, impostare [**ƒ1: Auto-rotazione**] su [**On**  ]. Se [**ƒ1: Auto-rotazione**] è impostato su [**On** ] o su [**Off**], l'impostazione [**Q Ruota immagine**] viene registrata nell'immagine, tuttavia la fotocamera non ruota l'immagine per la visualizzazione.

- 
- Se si preme il pulsante < > durante la visualizzazione dell'indice, si passa dalla visualizzazione di una sola immagine alle icone di controllo rapido. Premendo il pulsante < > viene nuovamente visualizzato l'indice.
  - Per le immagini acquisite con un'altra fotocamera, è possibile che le opzioni selezionabili siano soggette a restrizioni.

## Visualizzazione dei filmati

È possibile riprodurre i filmati nei seguenti tre modi:

### Riproduzione sullo schermo di un televisore (p. 226)



**È necessario un cavo HDMI (venduto separatamente) per collegare la fotocamera al televisore. Sul televisore deve essere inoltre presente un terminale HDMI.**

Quando la fotocamera è collegata al televisore mediante un cavo HDMI, è possibile riprodurre filmati e foto sullo schermo del televisore.

Se si dispone di un televisore HD (High-Definition) e si collega la fotocamera con un cavo HDMI, è possibile visualizzare i filmati Full HD (Full High-Definition: 1920x1080) e HD (High-Definition: 1280x720) con una qualità dell'immagine migliore.

- La fotocamera non è dotata di un terminale audio/video OUT e pertanto non può essere collegata a un televisore mediante un cavo AV analogico.
- Anche se la fotocamera è collegata a un registratore con disco rigido mediante un cavo USB, non è possibile riprodurre o salvare filmati e foto.
- Se il dispositivo di riproduzione non supporta i file MOV, non è possibile riprodurre i filmati.



## Riproduzione sul monitor LCD della fotocamera (p. 218-225)

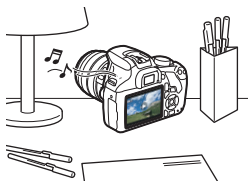

È possibile riprodurre i filmati sul monitor LCD della fotocamera. È inoltre possibile modificare la prima e l'ultima scena del filmato e riprodurre le foto e i filmati presenti sulla scheda in una presentazione automatica.

**⚠** Non è possibile riscrivere sulla scheda o riprodurre sulla fotocamera un filmato modificato al computer.

## Riproduzione e modifica con un computer



Per riprodurre o modificare un filmato, utilizzare un software preinstallato o un qualsiasi software di riproduzione compatibile con il formato di registrazione del filmato.

**📄** Se si desidera utilizzare software disponibili in commercio per riprodurre o modificare i filmati, verificare che siano compatibili con i file MOV. Per ulteriori informazioni su questi software, rivolgersi al produttore del software.

# Riproduzione di filmati



## 1 Riprodurre l'immagine.

- Premere il pulsante <▶> per visualizzare un'immagine.



## 2 Selezionare un filmato.

- Premere i tasti <◀> <▶> per selezionare un filmato.
- Nella visualizzazione di una sola immagine, l'icona <🎞️ SET> in alto a sinistra dello schermo indica che si tratta di un filmato. Se il filmato è un'istantanea video, viene visualizzato [🎞️ SET].
- Nella visualizzazione indice, le perforazioni sul bordo sinistro della miniatura di un'immagine indicano che si tratta di un filmato. **Poiché non è possibile riprodurre filmati dalla visualizzazione indice, premere <🎞️ SET> per passare alla visualizzazione di una sola immagine.**

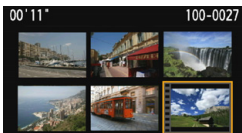

## 3 Nella visualizzazione di una sola immagine, premere <🎞️ SET>.

- ▶ Nella parte inferiore dello schermo compare il pannello di riproduzione dei filmati.









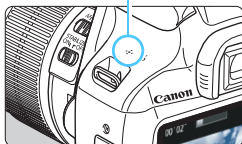



## 4 Riprodurre il filmato.

- Selezionare [▶] (Riproduzione), quindi premere <🎞️ SET>.
- ▶ Viene avviata la riproduzione del filmato.
- È possibile mettere in pausa la riproduzione premendo <🎞️ SET>.
- Anche durante la riproduzione del filmato, è possibile regolare il volume dell'altoparlante integrato ruotando la ghiera <🔊>.
- Per ulteriori informazioni sulla procedura di riproduzione, vedere la pagina seguente.

Altoparlante

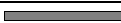

## Pannello di riproduzione dei filmati

| Funzionamento   | Descrizione riproduzione  |
|---|---|
|  <b>Esci</b>               | Consente di tornare alla visualizzazione di una sola immagine.  |
|  <b>Riproduzione</b>       | La pressione del pulsante <SET> consente alternativamente di riprodurre o interrompere il filmato.  |
|  <b>Rallentatore</b>       | Regolare la velocità di movimento lenta premendo i tasti <◀> <▶>. La velocità del rallentatore viene indicata nella parte superiore destra dello schermo. |
|  <b>Primo frame</b>        | Consente di visualizzare il primo frame del filmato.  |
|  <b>Frame precedente</b>   | Ogni volta che si preme <SET>, viene visualizzato il frame precedente. Se si tiene premuto <SET>, si riavvolge il filmato.                                |
|  <b>Frame successivo</b>   | Ogni volta che si preme <SET>, il filmato viene riprodotto un frame alla volta. Se si tiene premuto <SET>, il filmato procede velocemente.                |
|  <b>Ultimo frame</b>       | Consente di visualizzare l'ultimo frame del filmato.  |
|  <b>Modifica</b>           | Consente di visualizzare la schermata di modifica (p. 220).   |
|  <b>Musica sottofondo*</b> | Il filmato viene riprodotto con la musica di sottofondo selezionata (p. 225).   |
|                            | Avanzamento riproduzione  |
| <b>mm' ss"</b>  | Durata della riproduzione (minuti:secondi)  |
|  <b>Volume</b>             | Ruotare la ghiera <VOL/PAUSE> per regolare il volume dell'altoparlante integrato (p. 218).  |

\* Se è impostata una musica di sottofondo, l'audio del filmato non viene riprodotto.



La fotocamera potrebbe non essere in grado di riprodurre filmati ripresi con un'altra fotocamera.



- Con una batteria ricaricabile LP-E10 completamente carica, il tempo di riproduzione continua a temperatura ambiente (23° C) sarà di circa 2 ore e 20 min.
- Durante la visualizzazione di una sola immagine, è possibile premere il pulsante <DISP> per modificare il formato di visualizzazione (p. 233).
- Se si collega la fotocamera a un televisore (p. 226) per riprodurre un filmato, regolare il volume dell'audio dallo schermo del televisore (ruotando la ghiera <VOL/PAUSE> non si regola il volume dell'audio).

## ✂ Modifica della prima e dell'ultima scena di un filmato

È possibile modificare la prima e l'ultima scena di un filmato in incrementi di circa 1 secondo.



### 1 Nella schermata di riproduzione del filmato, selezionare [✂].

- ▶ Viene visualizzata la schermata di modifica.



### 2 Specificare la parte da modificare.

- Selezionare [⏪] (Taglia inizio) o [⏩] (Taglia fine), quindi premere <SET>.
- Premere i tasti <◀> <▶> per visualizzare il fotogramma precedente o successivo. Tenendo premuto il tasto i fotogrammi procedono velocemente in avanti o all'indietro.
- Dopo avere deciso quale parte modificare, premere <SET>. La parte evidenziata in bianco nella parte superiore dello schermo rappresenta la porzione rimanente.

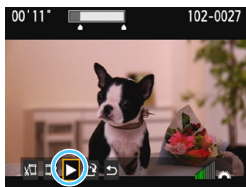
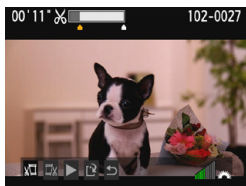

### 3 Verificare il filmato modificato.

- Selezionare [▶] e premere <SET> per riprodurre il filmato modificato.
- Per cambiare la modifica, tornare al passo 2.
- Per annullare la modifica, selezionare [↶] e premere <SET>. Selezionare [OK] nella finestra di dialogo di conferma, quindi premere <SET>.

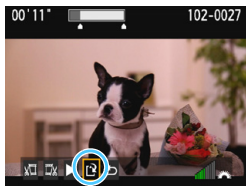

## 4 Salvare il filmato modificato.

- Selezionare [L2], quindi premere <SET>.
- ▶ Viene visualizzata la schermata di salvataggio.
- Per salvarlo come nuovo filmato, selezionare **[Nuovo file]**. Per salvare e sovrascrivere il file del filmato originale, selezionare **[Sovrascrivere]**, quindi premere <SET>.
- Nella finestra di dialogo di conferma selezionare **[OK]**, quindi premere <SET> per salvare il filmato modificato e tornare alla schermata di riproduzione.



- Poiché la modifica viene eseguita in incrementi di circa 1 secondo (posizione indicata da [⌘] nella parte superiore dello schermo), la posizione effettiva in cui il filmato viene modificato potrebbe essere diversa da quella specificata.
- Se la scheda non dispone di spazio libero sufficiente, l'opzione **[Nuovo file]** non può essere selezionata.
- Se il livello di carica della batteria è basso, non è possibile modificare il filmato. Utilizzare una batteria completamente carica.
- Non è possibile modificare con questa fotocamera i filmati ripresi con un'altra fotocamera.

## MENU Presentazione (riproduzione automatica)

È possibile riprodurre le immagini presenti sulla scheda in una sequenza automatica di diapositive.



Numero di immagini da riprodurre



### 1 Selezionare [Presentazione].

- Nella scheda [▶]2 selezionare [Presentazione], quindi premere <SET>.

### 2 Selezionare le immagini da riprodurre.

- Premere i tasti <▲> <▼> per selezionare l'opzione desiderata, quindi premere <SET>.

### Tutte imm./Filmati/Foto

- Premere i tasti <▲> <▼> per selezionare una delle seguenti voci: [Tutte imm.] [Filmati] [Foto]. Premere <SET>.

### Data/Cartella/Classificazione

- Premere i tasti <▲> <▼> per selezionare una delle seguenti opzioni: [Data] [Cartella] [★ Classificazione].
- Con <DISP> evidenziato, premere il pulsante <DISP>.
- Premere i tasti <▲> <▼> per selezionare un'opzione, quindi premere <SET>.

[Data]

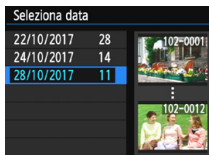

[Cartella]



[Classificazione]



| Voce                     | Descrizione riproduzione  |
|--------------------------|---|
| <b>Tutte le immagini</b> | Vengono riprodotti tutti i filmati e le foto presenti sulla scheda.               |
| <b>Data</b>              | Vengono riprodotti i filmati e le foto acquisiti nella data selezionata.          |
| <b>Cartella</b>          | Vengono riprodotti tutti i filmati e le foto presenti nella cartella selezionata. |
| <b>Filmati</b>           | Vengono riprodotti solo i filmati presenti sulla scheda.                          |
| <b>Foto</b>              | Vengono riprodotte solo le foto presenti sulla scheda.                            |
| <b>Classificazione</b>   | Vengono riprodotti tutti i filmati e le foto con la classificazione selezionata.  |



### 3 Configurare [Imposta] come desiderato.

- Premere i tasti <▲> <▼> per selezionare [Imposta], quindi premere <SET>.
- Per le foto, impostare [Tempo visione], [Ripetizione] (ripetizione della riproduzione), [Effetto transiz.] (effetto applicato quando si cambia immagine) e [Musica sottofondo].
- La procedura per selezionare la musica da riprodurre in sottofondo è illustrata a pagina 225.
- Una volta selezionate le impostazioni, premere il pulsante <MENU>.

#### [Tempo visione]

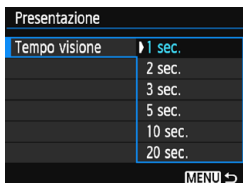

#### [Ripetizione]



[Effetto transiz.]

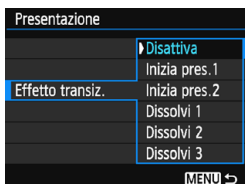

[Musica sottofondo]

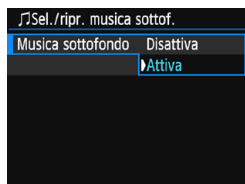

## 4 Avviare la presentazione.

- Premere i tasti <▲><▼> per selezionare [Inizio], quindi premere <SET>.
- ▶ Dopo la visualizzazione del messaggio [Caricamento immagine...], la presentazione si avvia.

## 5 Uscire dalla presentazione.

- Per uscire dalla presentazione e tornare alla schermata di impostazione, premere il pulsante <MENU>.

- Per mettere in pausa la presentazione, premere <SET>. Durante la pausa, in alto a sinistra sull'immagine viene visualizzato il simbolo [III]. Premere di nuovo <SET> per riprendere la presentazione.
- Durante la riproduzione automatica, premere il pulsante <DISP> per modificare il formato di visualizzazione delle foto (p. 83).
- Durante la riproduzione del filmato, è possibile regolare il volume dell'audio ruotando la ghiera <🔊>.
- Durante la riproduzione automatica o la pausa, è possibile premere i tasti <◀> <▶> per visualizzare un'altra immagine.
- Durante la riproduzione automatica, lo spegnimento automatico non viene eseguito.
- La durata della visualizzazione può variare in base all'immagine.
- Per visualizzare la presentazione sullo schermo di un televisore, vedere pagina 226.



## Selezione della musica di sottofondo

Se si copia la musica di sottofondo sulla scheda tramite EOS Utility (software EOS), è possibile riprodurre la presentazione mentre si riproduce la musica di sottofondo.

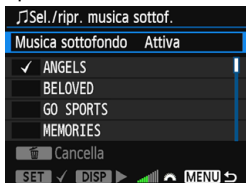

### 1 Selezionare [Musica sottofondo].

- Impostare [Musica sottofondo] su [Attiva], quindi premere <SET>.
- Se la scheda non contiene musica di sottofondo, non è possibile eseguire le operazioni descritte al passo 2.

### 2 Selezionare la musica da utilizzare come sottofondo.

- Premere i tasti <▲> <▼> per selezionare una musica di sottofondo, quindi premere <SET>.
- È anche possibile scegliere più brani musicali da riprodurre in sottofondo.

### 3 Riprodurre la musica di sottofondo.

- Per ascoltare uno stralcio della musica di sottofondo, premere il pulsante <DISP>.
- Premere i tasti <▲> <▼> per ascoltare un altro brano della musica di sottofondo. Per interrompere l'ascolto della musica di sottofondo, premere nuovamente il pulsante <DISP>.
- Regolare il volume dell'audio ruotando la ghiera <◀▶>.
- Per eliminare un brano di musica di sottofondo, premere i tasti <▲> <▼> per selezionare il brano, quindi premere il pulsante <🗑️>.



Al momento dell'acquisto, sulla fotocamera non è presente musica di sottofondo. La procedura per copiare musica di sottofondo su una scheda è illustrata in EOS Utility istruzioni.

## Visualizzazione delle immagini sullo schermo di un televisore

È possibile visualizzare le foto e i filmati sullo schermo di un televisore. È necessario un cavo HDMI (venduto separatamente) per collegare la fotocamera al televisore. Sul televisore deve essere inoltre presente un terminale HDMI.

Se [🔌 3: Wi-Fi/NFC] è impostato su [Attiva], non è possibile collegare la fotocamera a un televisore. Impostare [Wi-Fi/NFC] su [Disattiva], quindi ricollegare la fotocamera al televisore mediante un cavo HDMI.

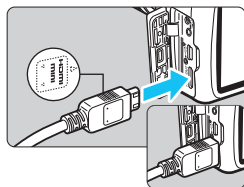

### 1 Collegare il cavo HDMI alla fotocamera.

- Inserire l'estremità con il logo <▲HDMI MINI> rivolto verso il retro della fotocamera nel terminale <HDMI OUT>.

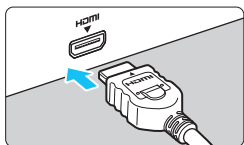

### 2 Collegare il cavo HDMI allo schermo del televisore.

- Collegare il cavo HDMI alla porta HDMI IN del televisore.

### 3 Accendere il televisore e passare all'ingresso video del televisore per selezionare la porta collegata.

### 4 Posizionare l'interruttore di accensione della fotocamera su <ON>.

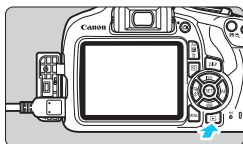

## 5 Premere il pulsante <▶>.

- ▶ L'immagine viene visualizzata sullo schermo (sul monitor LCD della fotocamera non viene visualizzato nulla).
- Le immagini vengono visualizzate automaticamente nella risoluzione massima supportata dal televisore.
- Premendo il pulsante <DISP>, è possibile modificare il formato di visualizzazione.
- Per riprodurre i filmati, vedere a pagina 218.



- Regolare il volume dell'audio del filmato dal televisore. Il volume dell'audio non può essere regolato con la fotocamera.
- Prima di collegare o scollegare il cavo dalla fotocamera e dal televisore, spegnere la fotocamera e il televisore.
- A seconda del modello di televisore, l'immagine potrebbe essere visualizzata solo parzialmente.
- Non collegare l'uscita di altri dispositivi al terminale <HDMI OUT> della fotocamera. Potrebbe infatti verificarsi un funzionamento anomalo.
- Alcuni televisori potrebbero non essere in grado di riprodurre le immagini acquisite.

## Protezione delle immagini

Le immagini possono essere protette per evitare che vengano cancellate inavvertitamente.

### **MENU** Protezione di una immagine singola



#### 1 Selezionare [Protezione immagini].

- Nella scheda [ 1], selezionare [Protezione immagini], quindi premere <SET>.
- ▶ Viene visualizzata la schermata relativa alle impostazioni di protezione.

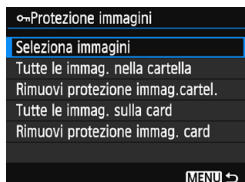



#### 2 Selezionare [Selezione immagini].

- Selezionare [Selezione immagini], quindi premere <SET>.
- ▶ Viene visualizzata un'immagine.

Icona di protezione delle immagini



#### 3 Proteggere l'immagine.

- Premere i tasti <◀> <▶> per selezionare l'immagine da proteggere, quindi premere <SET>.
- ▶ Quando un'immagine è protetta, sulla parte superiore dello schermo appare l'icona < >.
- Per annullare la protezione dell'immagine, premere nuovamente <SET>. L'icona < > scompare.
- Per proteggere un'altra immagine, ripetere il passo 3.
- Per tornare al menu, premere il pulsante <MENU>.

## **MENU** Protezione di tutte le immagini di una cartella o scheda

È possibile proteggere in una sola volta tutte le immagini contenute in una cartella o su una scheda.

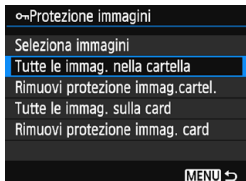

Quando si seleziona [**Tutte le immag. nella cartella**] o [**Tutte le immag. sulla card**] in [**► 1: Protezione immagini**], tutte le immagini nella cartella o sulla scheda vengono protette.

Per annullare la protezione delle immagini, selezionare [**Rimuovi protezione immag.cartel.**] o [**Rimuovi protezione immag. card**].

 **Se si formatta la scheda (p. 52), vengono eliminate anche le immagini protette.**



- Anche i filmati possono essere protetti.
- Non è possibile cancellare un'immagine protetta utilizzando la funzione di eliminazione. Per eliminare un'immagine protetta, è necessario prima disattivare la protezione.
- Se si eliminano tutte le immagini (p. 231), restano memorizzate soltanto le immagini protette. Questa funzione è utile quando si desidera eliminare tutte le immagini non necessarie con un'unica operazione.

## Eliminazione delle immagini

È possibile selezionare ed eliminare le immagini non necessarie una ad una o eliminarle in gruppo. Le immagini protette (p. 228) non vengono eliminate.

**!** Non è possibile recuperare un'immagine dopo averla eliminata. Si consiglia di eliminare solo le immagini che non sono più necessarie. Proteggere le immagini importanti per evitare di eliminarle inavvertitamente. Eliminando un'immagine **RAW** + **L**, vengono eliminate entrambe le immagini RAW e JPEG.

### Eliminazione di un'immagine singola



**1** Riprodurre l'immagine da eliminare.

**2** Premere il pulsante **< Elimina >**.

▶ Viene visualizzato il menu Elimina.



**3** Eliminare l'immagine.

- Selezionare **[Elimina]**, quindi premere **< SET >**. L'immagine visualizzata viene eliminata.

### **MENU** Contrassegnare con **[✓]** un gruppo di immagini da eliminare

Contrassegnando con un segno di spunta **[✓]** le immagini da eliminare, è possibile eliminare più immagini contemporaneamente.

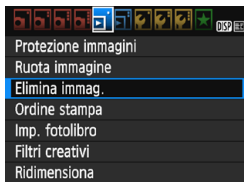

**1** Selezionare **[Elimina immag.]**.

- Nella scheda **[▶ 1]**, selezionare **[Elimina immag.]**, quindi premere **< SET >**.

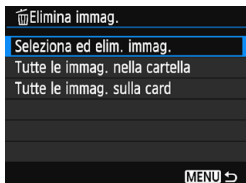

## 2 Selezionare [Seleziona ed elim. immag.].

- Selezionare [**Seleziona ed elim. immag.**], quindi premere <SET>.
- ▶ Viene visualizzata un'immagine.
- Premere il pulsante <☒ Q> per passare alla visualizzazione a tre immagini. Per ritornare alla visualizzazione di una sola immagine, premere il pulsante <Q>.



## 3 Selezionare le immagini da eliminare.

- Premere i tasti <◀> <▶> per selezionare l'immagine da eliminare, quindi premere i tasti <▲> <▼>.
- ▶ Nella parte superiore sinistra dello schermo compare un segno di spunta [✓].
- Per selezionare un'altra immagine da eliminare, ripetere il passo 3.

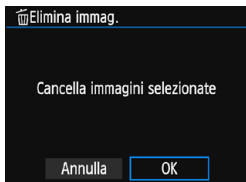

## 4 Eliminare l'immagine.

- Premere il pulsante <🗑️>.
- Selezionare [OK], quindi premere <SET>.
- ▶ Le immagini selezionate vengono eliminate.

### **MENU** Eliminazione di tutte le immagini di una cartella o scheda

È possibile eliminare in una sola volta tutte le immagini contenute in una cartella o su una scheda. Quando [▶ 1: **Elimina immag.**] è impostata su [**Tutte le immag. nella cartella**] o su [**Tutte le immag. sulla card**], tutte le immagini nella cartella o nella scheda vengono eliminate.

📁 Per eliminare tutte le immagini, comprese quelle protette, formattare la scheda (p. 52).

# DISP Visualizzazione delle informazioni di scatto

## Esempio di foto scattata in una modalità della zona creativa

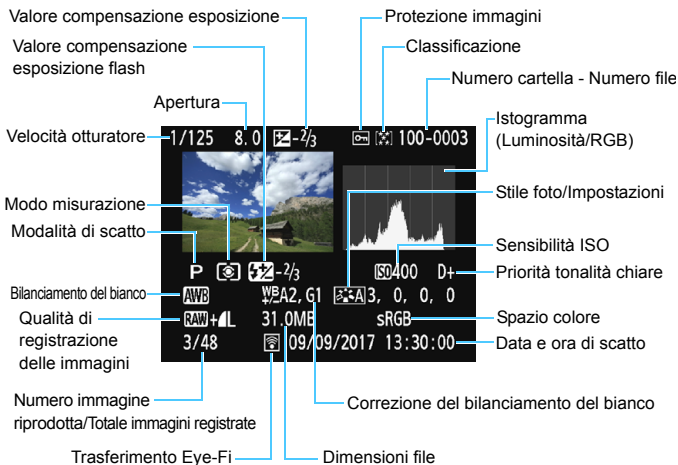

\* Per le immagini **RAW** + **L** vengono visualizzate le dimensioni del file **RAW**.

\* Se all'immagine è stato applicato un filtro creativo o l'immagine è stata ridimensionata, l'icona **<RAW>** viene sostituita dall'icona **<img alt="crop icon">**.

\* Le foto scattate con il flash senza compensazione esposizione flash sono contrassegnate con l'icona **<img alt="flash icon">**. Le foto scattate con compensazione esposizione flash sono contrassegnate con l'icona **<img alt="flash icon with compensation">**.

- Se l'immagine è stata ripresa con un'altra fotocamera, è possibile che alcune informazioni di scatto non vengano visualizzate.
- Potrebbe non essere possibile riprodurre su altre fotocamere le immagini scattate con questo apparecchio.



## Esempio di foto scattata in una modalità zona base

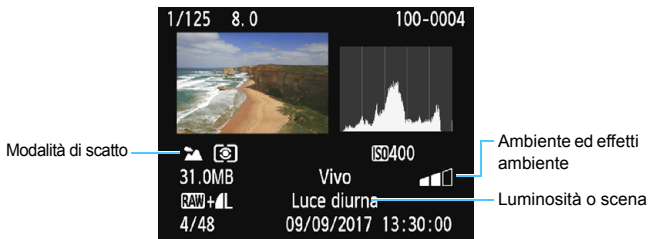

\* Per le immagini acquisite nelle modalità Zona base, le informazioni visualizzate variano a seconda della modalità di scatto.

## Esempio di informazioni visualizzate per un filmato

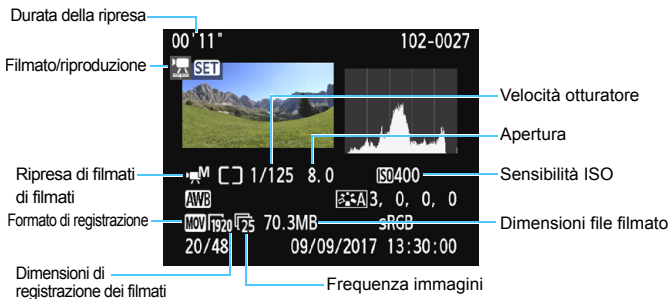

\* Se è stata utilizzata l'esposizione manuale, vengono visualizzate velocità dell'otturatore, apertura e sensibilità ISO (se impostata manualmente).

\* La presenza dell'icona <img alt="video snapshot icon" data-bbox="365 805 385 825"/> indica che si tratta di una video snapshot.

## ● Avviso di sovraesposizione

Quando vengono visualizzate le informazioni di scatto, le eventuali aree sovraesposte lampeggiano. Per ottenere una maggiore definizione dei dettagli nelle aree sovraesposte lampeggianti, impostare la compensazione dell'esposizione su un valore negativo e riprendere nuovamente il filmato.

## ● Istogramma

L'istogramma della luminosità mostra la distribuzione del livello di esposizione e la luminosità complessiva. L'istogramma RGB consente di verificare la gradazione e la saturazione del colore. È possibile cambiare tipo di visualizzazione tramite [▶]2: Istogramma].

### Visualizzazione di [Luminosità]

Questo istogramma è un grafico che mostra la distribuzione del livello di luminosità dell'immagine. L'asse orizzontale indica il livello di luminosità (minore a sinistra e maggiore a destra), mentre l'asse verticale indica il numero di pixel per ciascun livello di luminosità. Quanto maggiore è il numero di pixel sulla sinistra, tanto più scura risulterà l'immagine. Quanto maggiore è il numero di pixel sulla destra, tanto più chiara risulterà l'immagine. Se è presente un numero eccessivo di pixel sulla sinistra, le parti in ombra risulteranno meno dettagliate, mentre se è presente un numero eccessivo di pixel sulla destra si risconterà un minor livello di dettaglio nelle zone luminose. Verranno riprodotte le tonalità intermedie. Verificando l'istogramma della luminosità dell'immagine, è possibile notare le imperfezioni del livello di esposizione e la tonalità complessiva.

### Esempi di istogrammi



Immagine scura



Luminosità normale



Immagine chiara

### Visualizzazione di [RGB]

Questo istogramma è un grafico che mostra la distribuzione del livello di luminosità di ciascun colore primario nell'immagine (RGB o rosso, verde e blu). L'asse orizzontale indica il livello di luminosità del colore (minore a sinistra e maggiore a destra), mentre l'asse verticale indica il numero di pixel per ciascun livello di luminosità. Quanto maggiore è il numero di pixel sulla sinistra, tanto più scuro e meno dominante risulterà il colore. Quanto maggiore è il numero di pixel sulla destra, tanto più chiaro e denso risulterà il colore. Se è presente un numero eccessivo di pixel sulla sinistra, non verranno fornite le informazioni sul colore, mentre se è presente un numero eccessivo di pixel sulla destra, si risconterà un'eccessivo livello di saturazione del colore e un'assenza di gradazione. Verificando l'istogramma RGB dell'immagine, è possibile notare la condizione della gradazione e della saturazione del colore nonché le imperfezioni del bilanciamento del bianco.

# 9

## Elaborazione successiva delle immagini

Dopo aver scattato una foto, è possibile applicare un filtro creativo o ridimensionare l'immagine JPEG (ridurre il numero di pixel).



- La fotocamera potrebbe non essere in grado di elaborare immagini scattate con un'altra fotocamera.
- Come descritto in questo capitolo, l'elaborazione successiva delle immagini non può essere eseguita mentre la fotocamera è collegata a un computer tramite il cavo interfaccia.

## Applicazione di filtri creativi

È possibile applicare i seguenti filtri creativi a un'immagine e salvarla come nuova immagine: B/N granuloso, Effetto flou, Effetto fish-eye, Effetto foto giocattolo ed Effetto miniatura.

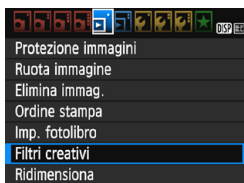

### 1 Selezionare [Filtri creativi].

- Nella scheda [▶ 1], selezionare [Filtri creativi], quindi premere <SET>.
- ▶ Viene visualizzata un'immagine.



### 2 Selezionare un'immagine.

- Selezionare l'immagine a cui applicare un filtro.
- Premendo il pulsante <☒ Q>, è possibile passare alla visualizzazione indice e selezionare un'immagine.

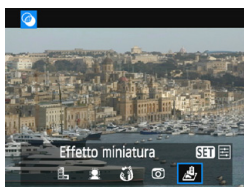

### 3 Selezionare un filtro.

- I diversi filtri creativi vengono visualizzati premendo <SET> (p. 238).
- Premere i tasti <◀> <▶> per selezionare un filtro, quindi premere <SET>.
- ▶ L'immagine verrà visualizzata con gli effetti del filtro applicati.

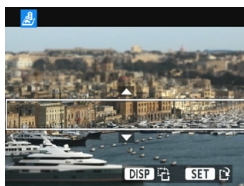

### 4 Regolare l'effetto del filtro.

- Premere i tasti <◀> <▶> per regolare l'effetto del filtro, quindi premere <SET>.
- Per l'effetto miniatura, premere i tasti <▲> <▼> per spostare la cornice bianca nel punto dell'immagine che si desidera far risaltare, quindi premere <SET>.



## 5 Salvare l'immagine.

- Selezionare **[OK]** per salvare l'immagine.
- Controllare la cartella di destinazione e il numero del file di immagine, quindi selezionare **[OK]**.
- Per applicare un filtro a un'altra immagine, ripetere i passi da 2 a 5.
- Per tornare al menu, premere il pulsante **<MENU>**.



- Quando si scatta un'immagine **RAW + L** o **RAW**, l'effetto del filtro viene applicato all'immagine **RAW** e l'immagine viene salvata in formato JPEG.
- Se il rapporto dimensionale era stato impostato per lo scatto di un'immagine **RAW** e viene applicato l'effetto di un filtro, l'immagine viene salvata nel rapporto specificato.
- I dati relativi all'eliminazione della polvere (p. 202) non vengono aggiunti alle immagini cui è stato applicato l'effetto fish-eye.

## Caratteristiche dei filtri creativi

-  **B/N granuloso**

Crea una foto in bianco e nero dall'aspetto sgranato. È possibile modificare l'effetto bianco e nero regolando il contrasto.

-  **Effetto flou**

L'immagine assume un aspetto soft. È possibile modificare il grado di sfumatura regolando la sfocatura.

-  **Effetto fish-eye**

Dà alla foto un effetto come quello prodotto da un obiettivo ultragrandangolare. L'immagine assume un aspetto distorto "a barile".

In base al livello di effetto del filtro, l'area ritagliata lungo i bordi dell'immagine varia. Inoltre, poiché questo effetto ingrandisce il centro dell'immagine, la risoluzione apparente al centro potrebbe ridursi in base al numero di pixel registrati. Impostare l'effetto filtro al passo 4 verificando al contempo l'immagine risultante.

-  **Effetto foto giocattolo**

Rende più scuri gli angoli della foto e applica una tonalità colore che fa sembrare che la foto sia stata scattata con una fotocamera giocattolo. È possibile modificare la dominante di colore regolando la tonalità.

-  **Effetto miniatura**



Crea un effetto diorama. È possibile modificare l'area in cui l'immagine deve apparire nitida. Se al passo 4 a pagina 236 si preme il pulsante <DISP>, è possibile cambiare l'orientamento della cornice bianca da verticale a orizzontale e viceversa.

# **Ridimensionamento di immagini JPEG**

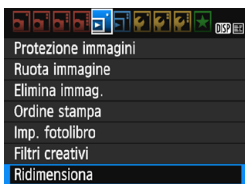
È possibile ridimensionare un'immagine JPEG per ridurre il numero di pixel, quindi salvarla come una nuova immagine. È possibile ridimensionare le immagini JPEG **L/M/S1/S2**. **Le immagini JPEG S3 e RAW non possono essere ridimensionate.**





## **1** Selezionare [Ridimensiona].

- Nella scheda [ 1], selezionare [Ridimensiona], quindi premere < >.
- ▶ Viene visualizzata un'immagine.





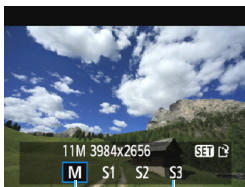

## **2** Selezionare un'immagine.

- Selezionare l'immagine da ridimensionare.
- Premendo il pulsante <  >, è possibile passare alla visualizzazione indice e selezionare un'immagine.



Formati di destinazione

## **3** Selezionare le dimensioni immagine desiderate.

- Premere < > per visualizzare le dimensioni immagine.
- Premere i tasti < > < > per selezionare il formato immagine desiderato, quindi premere < >.

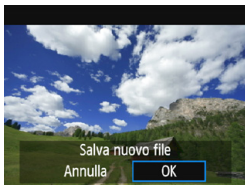

## **4** Salvare l'immagine.

- Selezionare [OK] per salvare l'immagine nel nuovo formato.
- Controllare la cartella di destinazione e il numero del file di immagine, quindi selezionare [OK].
- Per ridimensionare un'altra immagine, ripetere i passi da 2 a 4.
- Per tornare al menu, premere il pulsante <MENU>.

## Opzioni di ridimensionamento in funzione delle dimensioni dell'immagine originale

| Dimensioni immagine originale | Impostazioni di ridimensionamento disponibili |                       |                       |                       |
|-------------------------------|---|-----------------------|-----------------------|-----------------------|
|                               | M   | S1                    | S2                    | S3                    |
| L                             | <input type="radio"/>                         | <input type="radio"/> | <input type="radio"/> | <input type="radio"/> |
| M                             |   | <input type="radio"/> | <input type="radio"/> | <input type="radio"/> |
| S1                            |   |                       | <input type="radio"/> | <input type="radio"/> |
| S2                            |   |                       |                       | <input type="radio"/> |
| S3                            |   |                       |                       |                       |

## Dimensioni immagine

Le dimensioni immagine indicate al passo 3 alla pagina precedente, ad esempio [\*\*\*M \*\*\*\*x\*\*\*\*], hanno un rapporto dimensionale pari a 3:2. La tabella riportata di seguito mostra le dimensioni delle immagini in funzione del rapporto dimensionale.

| Qualità dell'immagine | Rapporto dimensionale e numero di pixel (circa) |                               |                               |                              |
|-----------------------|---|-------------------------------|-------------------------------|------------------------------|
|                       | 3:2   | 4:3                           | 16:9                          | 1:1                          |
| M                     | 3984x2656<br>(10,6 megapixel)                   | 3552x2664<br>(9,5 megapixel)  | 3984x2240*<br>(8,9 megapixel) | 2656x2656<br>(7,1 megapixel) |
| S1                    | 2976x1984<br>(5,9 megapixel)                    | 2656x1992<br>(5,3 megapixel)  | 2976x1680*<br>(5,0 megapixel) | 1984x1984<br>(3,9 megapixel) |
| S2                    | 1920x1280<br>(2,5 megapixel)                    | 1696x1280*<br>(2,2 megapixel) | 1920x1080<br>(2,1 megapixel)  | 1280x1280<br>(1,6 megapixel) |
| S3                    | 720x480<br>(350.000 pixel)                      | 640x480<br>(310.000 pixel)    | 720x408*<br>(290.000 pixel)   | 480x480<br>(230.000 pixel)   |

- 🔊 L'effettivo rapporto dimensionale delle immagini nelle dimensioni contrassegnate da un asterisco sarà diverso da quello indicato.
- L'immagine può essere ritagliata leggermente in base alle condizioni di ridimensionamento.



# 10

## Stampa di immagini

- **Stampa** (p. 242)

È possibile collegare la fotocamera direttamente a una stampante e stampare le immagini memorizzate sulla scheda. La fotocamera è compatibile con la funzionalità "PictBridge", che rappresenta lo standard per la stampa diretta.

È inoltre possibile utilizzare una LAN wireless per inviare le immagini a una stampante PictBridge (LAN wireless) e stamparle. Per ulteriori informazioni, consultare il Manuale di istruzioni della funzione wireless.

- **Digital Print Order Format (DPOF)** (p. 251)

Il formato DPOF (Digital Print Order Format) consente di stampare le immagini registrate sulla scheda in base alle istruzioni di stampa definite dall'utente, ad esempio selezione delle immagini, numero di copie, ecc. È possibile stampare più immagini con un'unica operazione o consegnare l'ordine di stampa a un laboratorio fotografico.

- **Scelta delle immagini di un fotolibro** (p. 255)

È possibile specificare quali immagini contenute nella scheda devono essere stampate in un fotolibro.

# Preparazione per la stampa

La procedura di stampa diretta può essere eseguita interamente dalla fotocamera osservando le schermate delle impostazioni sul monitor LCD.

## Collegamento della fotocamera a una stampante

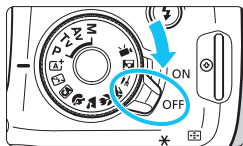

- 1** Posizionare l'interruttore di accensione della fotocamera su <OFF>.

- 2** Configurare la stampante.

- Per ulteriori informazioni, consultare il manuale di istruzioni della stampante.

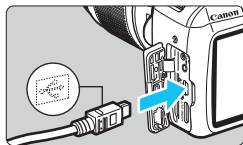

- 3** Collegare la fotocamera alla stampante.

- Collegarle tramite un cavo interfaccia (venduto separatamente).
- Collegare il cavo al terminale digitale della fotocamera con l'icona <↔> del connettore del cavo rivolta verso la parte anteriore della fotocamera.
- Per il collegamento alla stampante, consultare il manuale di istruzioni della stampante.

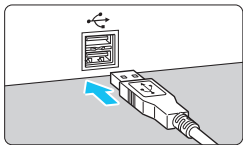

- 4** Accendere la stampante.

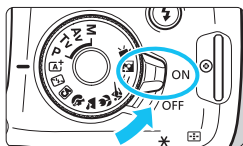

- 5** Posizionare l'interruttore di accensione della fotocamera su <ON>.

- ▶ Alcune stampanti emettono un segnale acustico.



## 6 Riprodurre l'immagine.

- Premere il pulsante <▶>.
- ▶ Viene visualizzata l'immagine e nella parte superiore sinistra dello schermo compare l'icona <📷>, a indicare che la fotocamera è collegata a una stampante.



- Prima di utilizzare la stampante, controllare che disponga di un connettore PictBridge.
- Non è possibile stampare i filmati.
- La fotocamera non può essere utilizzata con stampanti compatibili esclusivamente con CP Direct o Bubble Jet Direct.
- L'emissione di un segnale acustico prolungato quando si effettua l'operazione indicata nel passo 5 indica che si è verificato un problema relativo alla stampante. Risolvere il problema indicato nel messaggio di errore (p. 250).
- Se [🔌3: Wi-Fi/NFC] è impostato su [Attiva], non è possibile collegare la fotocamera a una stampante. Impostare [Wi-Fi/NFC] su [Disattiva], quindi ricollegare la fotocamera alla stampante mediante un cavo di interfaccia.



- È possibile stampare anche immagini compresse RAW scattate con questa fotocamera.
- Se la fotocamera è alimentata a batteria, verificare che quest'ultima sia completamente carica.
- Prima di scollegare il cavo, spegnere la fotocamera e la stampante. Per scollegare il cavo afferrare il connettore (non il cavo).
- In caso di stampa diretta, per l'alimentazione della fotocamera è consigliabile utilizzare il cavo di connessione DR-E10 (venduto separatamente) e l'adattatore compatto alimentazione CA-PS700 (venduto separatamente).

# Stampa

Il contenuto visualizzato sullo schermo e le opzioni di configurazione variano in base alla stampante. Alcune impostazioni potrebbero non essere disponibili. Per ulteriori informazioni, consultare il manuale di istruzioni della stampante.

Icona stampante collegata



## 1 Selezionare l'immagine da stampare.

- Controllare che nell'angolo in alto a sinistra del monitor LCD sia visualizzata l'icona <img alt="Printer icon" data-bbox="216 220 245 245"/>.
- Premere i tasti <img alt="Left arrow" data-bbox="285 285 315 315"/> <img alt="Right arrow" data-bbox="355 285 385 315"/> per selezionare l'immagine da stampare.

## 2 Premere <img alt="SET button" data-bbox="343 343 373 373"/>.

- ▶ Viene visualizzata la schermata delle impostazioni di stampa.

## Schermata delle impostazioni di stampa



Consente di impostare gli effetti di stampa (p. 246).

Consente di specificare se devono essere stampati la data o il numero del file.

Consente di impostare la quantità da stampare.

Consente di impostare l'area di stampa (p. 249).

Consente di impostare layout, formato e tipo di carta.

Consente di tornare alla schermata del passo 1.

Vengono visualizzate le opzioni impostate per layout, formato e tipo di carta.

\* A seconda della stampante, alcune impostazioni potrebbero non essere disponibili, ad esempio le opzioni di stampa della data e del numero del file o di ritaglio.



## 3 Selezionare [Imposta carta].

- Selezionare [Imposta carta], quindi premere <img alt="SET button" data-bbox="808 808 838 838"/>.
- ▶ Viene visualizzata la schermata delle impostazioni della carta.

## Impostazione del formato della carta

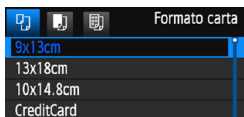

- Selezionare il formato della carta caricata nella stampante, quindi premere <SET>.
- ▶ Viene visualizzata la schermata del tipo di carta.

## Impostazione del tipo di carta

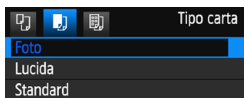

- Selezionare il tipo di carta caricato nella stampante, quindi premere <SET>.
- ▶ Viene visualizzata la schermata dell'impostazione del layout.

## Impostazione del layout di pagina

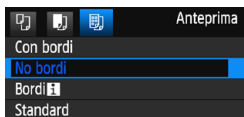

- Selezionare il layout della pagina, quindi premere <SET>.
- ▶ Viene nuovamente visualizzata la schermata delle impostazioni di stampa.

|  |  |
|--|--|
| <b>Con bordi</b>                         | Stampe con bordi bianchi sui margini.  |
| <b>No bordi</b>                          | Stampe senza bordi. Se la stampante non prevede questa funzione, le stampe includeranno i bordi.   |
| <b>Con bordi [f]</b>                     | Le informazioni relative allo scatto <sup>1</sup> vengono stampate sul bordo delle stampe da 9 x 13 cm o di formato superiore.   |
| <b>xx in 1</b>                           | Opzione che consente di stampare 2, 4, 8, 9, 16 o 20 immagini su un unico foglio.  |
| <b>20 in 1 [f]</b><br><b>35 in 1 [f]</b> | Vengono stampate 20 o 35 immagini in miniatura su un foglio in formato A4 o Letter <sup>2</sup> .<br>• Le informazioni relative allo scatto <sup>1</sup> vengono stampate con l'opzione <b>[20 in 1 [f]]</b> . |
| <b>Standard</b>                          | L'impostazione del layout di pagina varia in base al modello di stampante o alle impostazioni di stampa.   |

<sup>1</sup>: In base ai dati Exif, possono essere stampati il nome della fotocamera, il nome dell'obiettivo, la modalità di scatto, la velocità dell'otturatore, l'apertura, il valore di compensazione dell'esposizione, la sensibilità ISO, il bilanciamento del bianco, ecc.

<sup>2</sup>: Dopo aver ordinato le stampe con "Digital Print Order Format (DPOF)" (p. 251), si consiglia di stampare seguendo le istruzioni riportate in "Stampa diretta di immagini incluse in un ordine di stampa" (p. 254).

Se il rapporto dimensionale dell'immagine della carta utilizzata per la stampa, l'immagine potrebbe essere ritagliata considerevolmente quando si esegue la stampa senza bordi. Se l'immagine viene ritagliata, è possibile che la stampa si presenti più sgranata a causa del minor numero di pixel.



## 4 Impostare gli effetti di stampa (ottimizzazione immagine).

- Se necessario, impostare gli effetti di stampa. Se non si desidera impostare alcun effetto di stampa, andare al passo 5.
- **Il contenuto visualizzato sullo schermo varia a seconda della stampante.**
- Selezionare l'opzione, quindi premere <SET>.
- Selezionare l'effetto di stampa desiderato, quindi premere <SET>.
- Se l'icona <DISP> viene visualizzata illuminata accanto a <DISP>, è possibile regolare l'effetto di stampa (p. 248).

| Effetto di stampa      | Descrizione  |
|------------------------|--|
| <b>On</b>              | Stampe con i colori standard della stampante. I dati Exif dell'immagine vengono impiegati per apportare correzioni automatiche.                                    |
| <b>Off</b>             | Non viene applicata alcuna correzione automatica.  |
| <b>Vivid</b>           | Stampe con una maggiore saturazione per rendere più vivaci le tonalità del blu e del verde.  |
| <b>NR</b>              | L'elemento di disturbo viene ridotto prima della stampa.   |
| <b>B/W B&amp;N</b>     | Stampa in bianco e nero con neri reali.  |
| <b>B/W Toni freddi</b> | Consente di eseguire stampe in bianco e nero con gradazioni fredde e bluastre del nero.  |
| <b>B/W Toni caldi</b>  | Consente di eseguire stampe in bianco e nero con gradazioni calde del nero, tendenti al giallo.  |
| <b>Naturale</b>        | Consente di stampare l'immagine con i colori e il contrasto effettivi. Non vengono applicate regolazioni di colore automatiche.                                    |
| <b>Naturale M</b>      | Le caratteristiche di stampa sono le stesse dell'impostazione "Naturale", con la differenza che è possibile regolare le opzioni di stampa in modo più dettagliato. |
| <b>Standard</b>        | La stampa varia a seconda della stampante. Per ulteriori informazioni, consultare il manuale di istruzioni della stampante.  |

\* Quando si modificano gli effetti di stampa, le modifiche vengono riportate nell'immagine visualizzata in alto a sinistra dello schermo. Tenere presente che l'immagine stampata può risultare leggermente diversa dall'immagine visualizzata, che è puramente indicativa. Ciò è valido anche per le impostazioni [Luminosità] e [Regol.livelli] illustrate a pagina 248.

ⓘ Se si stampano le informazioni di scatto su un'immagine scattata con una sensibilità ISO espansa (H), è possibile che sulla stampa non venga riportata la sensibilità ISO corretta.



## 5 Impostare la stampa della data e del numero del file.

- Se necessario, impostare gli effetti di stampa.
- Selezionare <Entrambi>, quindi premere <SET>.
- Configurare le impostazioni di stampa come desiderato, quindi premere <SET>.



## 6 Impostare il numero di copie.

- Se necessario, impostare l'ora legale.
- Selezionare <1 Copie>, quindi premere <SET>.
- Impostare il numero di copie, quindi premere <SET>.



## 7 Avviare la stampa.

- Selezionare [**Stampa**], quindi premere <SET>.



- L'impostazione [**Standard**] corrisponde agli effetti e alle impostazioni di stampa predefiniti dal produttore della stampante. Per informazioni sulle impostazioni [**Standard**], consultare il manuale di istruzioni della stampante.
- A seconda delle dimensioni del file e della qualità di registrazione delle immagini, potrebbero trascorrere alcuni istanti prima dell'avvio della stampa dopo la selezione dell'opzione [**Stampa**].
- Se viene applicata la correzione dell'inclinazione dell'immagine (p. 249), il tempo necessario per la stampa dell'immagine potrebbe essere maggiore.
- Per interrompere la stampa, premere <SET> mentre viene visualizzato [**Stop**], quindi selezionare [**OK**].
- Se si esegue il comando [**Cancella impost. fotocamera**] (p. 194), tutte le impostazioni vengono ripristinate ai valori predefiniti.

## Regolazione degli effetti di stampa

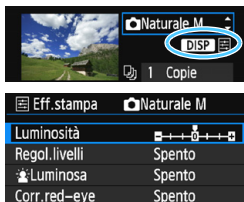

Al passo 4 a pagina 246, selezionare l'effetto di stampa desiderato. Quando l'icona <☰> visualizzata accanto a <DISP> si illumina, premere il pulsante <DISP> per regolare l'effetto di stampa. Le impostazioni che è possibile regolare e gli elementi visualizzati dipendono dalla selezione effettuata al passo 4.

### ● Luminosità

È possibile regolare la luminosità dell'immagine.

### ● Regol. livelli

Quando si seleziona **[Manuale]**, è possibile modificare la distribuzione dell'istogramma e regolare la luminosità e il contrasto dell'immagine.

Nella schermata di regolazione dei livelli, premere il pulsante <DISP> per modificare la posizione di <◀>. Premere i tasti <◀> <▶> per regolare a piacimento il livello di ombra (0-127) o di luminosità (128-255).

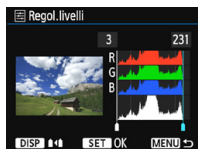

### ● Luminosa

Risulta efficace in condizioni di controllo luce nelle quali il viso del soggetto si presenta scuro. Quando è impostato su **[Acceso]**, il viso viene illuminato per la stampa.

### ● Corr.red-eye

Consente di eliminare l'effetto occhi rossi causato dal flash. Quando è impostata su **[Acceso]**, gli occhi rossi vengono corretti per la stampa.

- Gli effetti **[Luminosa]** e **[Corr.red-eye]** non compaiono sullo schermo.
- Quando viene selezionato **[Impost. dett.]**, è possibile regolare **[Contrasto]**, **[Saturazione]**, **[Tonalità col.]** e **[Bilan.colore]**. Per regolare **[Bilan.colore]**, utilizzare i tasti a croce <+>. B corrisponde al blu, A all'ambra, M al magenta e G al verde. Il bilanciamento dei colori dell'immagine verrà regolato verso il colore nella direzione dello spostamento.
- Se si seleziona **[Canc.settaggi]**, vengono ripristinate tutte le impostazioni degli effetti di stampa predefinite.



## Ritaglio dell'immagine

Correzione dell'inclinazione



È possibile ritagliare l'immagine e stampare solo una versione ingrandita della porzione ritagliata, come se l'inquadratura dell'immagine fosse stata corretta.

**Specificare il ritaglio subito prima della stampa.** Se si modificano le impostazioni di stampa dopo l'impostazione del ritaglio, prima della stampa potrebbe essere necessario impostare nuovamente l'area da ritagliare.

**1** Nella schermata delle impostazioni di stampa, selezionare [Ritaglio].

**2** Impostare le dimensioni, la posizione e il rapporto dimensionale della cornice di ritaglio.

- Viene stampata l'area dell'immagine visualizzata all'interno della cornice di ritaglio. Il rapporto dimensionale della cornice di ritaglio può essere modificato con [Imposta carta].

### Modifica delle dimensioni della cornice di ritaglio

Premere il pulsante  $\langle \oplus \rangle$  o  $\langle \boxtimes \ominus \rangle$  per modificare le dimensioni della cornice di ritaglio. Quanto più piccola sarà la cornice di ritaglio, tanto maggiore sarà l'ingrandimento dell'immagine per la stampa.

### Spostamento della cornice di ritaglio

Premere i tasti a croce  $\langle \blacklozenge \rangle$  per spostare verticalmente o orizzontalmente la cornice sull'immagine. Spostare la cornice di ritaglio fino a coprire l'area dell'immagine desiderata.

### Rotazione della cornice di ritaglio

Premendo il pulsante  $\langle \text{DISP} \rangle$  la cornice di ritaglio passa dall'orientamento verticale a quello orizzontale e viceversa. In questo modo è possibile creare una stampa orientata in senso verticale da un'immagine orizzontale.

### Correzione dell'inclinazione dell'immagine

Ruotando la ghiera  $\langle \text{CORREZIONE} \rangle$ , è possibile regolare l'angolo di inclinazione dell'immagine fino a  $\pm 10$  gradi in incrementi di 0,5 gradi. Quando si regola l'inclinazione dell'immagine, l'icona  $\langle \text{CORREZIONE} \rangle$  sullo schermo diventa blu.

**3** Premere  $\langle \text{SET} \rangle$  per terminare le operazioni di ritaglio.

- Viene nuovamente visualizzata la schermata delle impostazioni di stampa.
- È possibile verificare l'area di stampa nella parte superiore sinistra della schermata delle impostazioni di stampa.

- A seconda della stampante utilizzata, l'area dell'immagine ritagliata potrebbe non essere stampata come specificato.
- Quanto più piccola sarà la cornice di ritaglio, tanto meno nitida sarà la foto stampata.
- Mentre si esegue il ritaglio dell'immagine, controllare il monitor LCD della fotocamera. Se si osserva l'immagine sullo schermo di un televisore, la cornice di ritaglio potrebbe non venire visualizzata con precisione.



### Gestione degli errori della stampante

Se la stampa non riprende una volta eliminato un errore della stampante (mancanza di inchiostro, carta, ecc.) e selezionato **[Continua]**, utilizzare i pulsanti della stampante per riprendere la stampa. Per ulteriori informazioni sulla ripresa della stampa, consultare il manuale di istruzioni della stampante.

#### Messaggi di errore

Se si verifica un problema durante la stampa, viene visualizzato un messaggio di errore sul monitor LCD della fotocamera. Premere **<SET>** per interrompere la stampa. Una volta risolto il problema, riavviare la stampa. Per ulteriori informazioni sulla risoluzione di un problema di stampa, consultare il manuale di istruzioni della stampante.

#### Errore carta

Controllare che la carta sia caricata correttamente nella stampante.

#### Errore inchiostro

Controllare il livello di inchiostro della stampante e il serbatoio dell'inchiostro di scarto.

#### Errore hardware

Controllare l'eventuale presenza di problemi relativi alla stampante non correlati alla carta e all'inchiostro.

#### Errore file

L'immagine selezionata non può essere stampata tramite PictBridge. Potrebbe non essere possibile stampare le immagini scattate con un'altra fotocamera o le immagini modificate con un computer.

# Digital Print Order Format (DPOF)

È possibile selezionare le impostazioni relative a tipo di stampa, stampa della data e stampa del numero di file. Le impostazioni di stampa vengono applicate a tutte le immagini di cui è stata ordinata la stampa (non è possibile selezionare impostazioni specifiche per ciascuna immagine).

## Impostazione delle opzioni di stampa

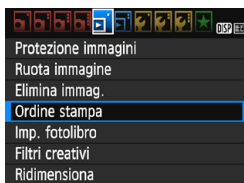

### 1 Selezionare [Ordine stampa].

- Nella scheda [▶ 1], selezionare [Ordine stampa], quindi premere <SET>.



### 2 Selezionare [Imposta].

- Selezionare [Imposta], quindi premere <SET>.

### 3 Impostare l'opzione desiderata.

- Impostare [Tipo di stampa], [Data] e [N. file].
- Selezionare l'opzione da impostare, quindi premere <SET>. Selezionare l'impostazione desiderata, quindi premere <SET>.

[Tipo di stampa]

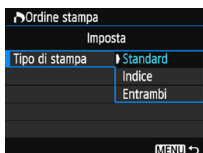

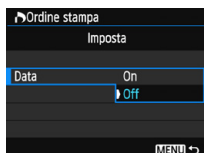

[Data]

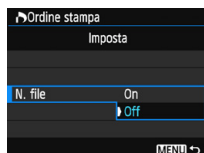

[N. file]



|                |   |   |  |
|----------------|---|---|--|
| Tipo di stampa |  | Standard  | Consente di stampare una sola immagine per foglio.           |
|                |  | Indice  | Consente di stampare più immagini in miniatura su un foglio. |
|                |  | Entrambi  | Consente di effettuare stampe standard e di tipo indice.     |
| Data           | On  | [On] consente di stampare la data registrata sull'immagine. |  |
|                | Off   |   |  |
| N. file        | On  | [On] consente di stampare il numero di file sull'immagine.  |  |
|                | Off   |   |  |

## 4 Uscire dall'impostazione.

- Premere il pulsante <MENU>.
- ▶ Viene nuovamente visualizzata la schermata dell'ordine stampa.
- Successivamente, selezionare [Sel.imm.], [Per 

- Non è possibile effettuare ordini di stampa per le immagini RAW e i filmati. È possibile stampare immagini RAW con PictBridge (p. 242).
- Anche se [Data] e [N. file] sono impostate su [On], è possibile che, con alcune impostazioni del tipo di stampa e su alcuni modelli di stampante, queste informazioni non vengano stampate.
- Con le stampe [Indice], non è possibile configurare contemporaneamente su [On] le impostazioni [Data] e [N. file].
- Durante la stampa, utilizzare la scheda di cui sono state impostate le specifiche relative all'ordine di stampa e su alcuni modelli di stampante, con l'ordine di stampa specificato se si estraggono semplicemente le immagini dalla scheda per stamparle.
- Alcune stampanti DPOF e alcuni laboratori fotografici potrebbero non essere in grado di stampare le immagini come specificato. Prima della stampa, consultare il manuale di istruzioni della stampante o verificare presso il laboratorio fotografico la compatibilità delle foto che si intende far stampare.
- Non inserire nella fotocamera una scheda il cui ordine di stampa sia stato impostato con una fotocamera diversa provando a specificare un ordine di stampa. L'ordine di stampa potrebbe venire sovrascritto. L'ordine di stampa potrebbe inoltre non essere eseguibile a seconda del tipo di immagine.

## Ordine di stampa

### ● Selezione delle immagini



Selezionare e ordinare le immagini una alla volta.

Premere il pulsante < > per passare alla visualizzazione a tre immagini. Per ritornare alla visualizzazione di una sola immagine, premere il pulsante < >.

Premere due volte il pulsante < MENU > per salvare l'ordine di stampa sulla scheda.

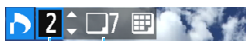

Quantità

Totale delle immagini selezionate



Segno di spunta

Icona indice

#### [Standard] [Entrambi]

Premere i tasti < ▲ > < ▼ > per impostare il numero di copie dell'immagine visualizzata da stampare.

#### [Indice]

Premere i tasti < ▲ > < ▼ > per aggiungere un segno di spunta nella casella < >.

L'immagine contrassegnata verrà inclusa nella stampa indice.

### ● Per

Selezionare [**Segna tutto nella cartella**] e selezionare la cartella.

Viene avviato un ordine di stampa per una copia di tutte le immagini presenti nella cartella. Se si seleziona [**Cancella tutto dalla cartella**] e si seleziona la cartella, l'ordine di stampa per tale cartella viene cancellato.

### ● Tutte le immagini

Se si seleziona [**Seleziona tutto nella card**], viene impostata la stampa di una copia di tutte le immagini presenti sulla scheda di memoria. Se si seleziona [**Cancella tutto dalla card**], l'ordine di stampa per tutte le immagini presenti sulla scheda viene annullato.



- Tenere presente che immagini compresse RAW e filmati non vengono inclusi nell'ordine di stampa anche se si imposta l'opzione [Per ] o [Tutte im.].
- Quando si utilizza una stampante compatibile PictBridge, non è possibile specificare più di 400 immagini per ciascun ordine di stampa. Se viene indicato un valore superiore, è possibile che non vengano stampate tutte le immagini.

## Stampa diretta di immagini incluse in un ordine di stampa



Con una stampante PictBridge, è possibile stampare facilmente immagini con DPOF.

### 1 Prepararsi a stampare.

- Vedere a pagina 242.

Seguire la procedura "Collegamento della fotocamera a una stampante" fino al passo 5.

### 2 Nella scheda [▶ 1] selezionare [Ordine stampa].

### 3 Selezionare [Stampa].

- L'opzione [Stampa] viene visualizzata solo se la fotocamera è collegata a una stampante ed è possibile stampare.

### 4 Impostare i valori per [Imposta carta] (p. 244).

- Impostare gli effetti di stampa (p. 246) se necessario.

### 5 Selezionare [OK].

- Prima di stampare, accertarsi di impostare il formato carta.
- Alcune stampanti non sono in grado di stampare il numero del file.
- Se è impostato [Con bordi], alcune stampanti potrebbero stampare la data sul bordo.
- A seconda della stampante, la data potrebbe non essere chiaramente visibile se stampata su uno sfondo o un bordo chiaro.

- In [Regol. livelli], non è possibile selezionare l'opzione [Manuale].
- Se la stampa è stata interrotta e si desidera riavviarla per stampare le immagini rimanenti, selezionare [Riavvio]. La stampa non può riprendere se si verifica una delle condizioni descritte di seguito:
  - Prima di riprendere la stampa, l'ordine di stampa è stato modificato o è stata eliminata una delle immagini incluse in esso.
  - In caso di stampa dell'indice, prima di riprendere la stampa sono state modificate le impostazioni della carta.
  - Lo spazio ancora disponibile sulla scheda era insufficiente quando la stampa è stata messa in pausa.
- Se il problema si verifica durante la stampa, vedere a pagina 250.



## Scelta delle immagini di un fotolibro

È possibile specificare fino a 998 immagini da stampare in un fotolibro. Quando si utilizza EOS Utility (software EOS) per trasferire le immagini su un computer, le immagini selezionate vengono copiate in una cartella dedicata. Questa funzione risulta utile per l'ordinazione online di fotolibri e per stampare i fotolibri su una stampante.

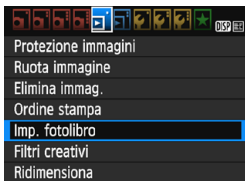
### Selezione di una sola immagine alla volta





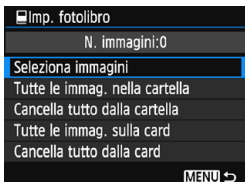

#### 1 Selezionare [Imp. fotolibro].

- Nella scheda [  1 ], selezionare [Imp. fotolibro], quindi premere <  >.









#### 2 Selezionare [Selezione immagini].

- Selezionare [Selezione immagini], quindi premere <  >.
- ▶ Viene visualizzata un'immagine.
- Premere il pulsante <   > per passare alla visualizzazione a tre immagini. Per ritornare alla visualizzazione di una sola immagine, premere il pulsante <  >.



#### 3 Selezionare l'immagine da includere nel fotolibro.

- Premere i tasti <  > <  > per selezionare l'immagine da includere nel fotolibro, quindi premere i tasti <  > <  >.
- Ripetere questo passaggio per selezionare un'altra immagine. Il numero di immagini selezionate viene indicato in alto a sinistra dello schermo.
- Per annullare un'immagine selezionata, premere nuovamente i tasti <  > <  >.
- Per tornare al menu, premere il pulsante < MENU >.

## Specifica di tutte le immagini di una cartella o scheda

È possibile specificare in una sola operazione tutte le immagini contenute in una cartella o su una scheda.

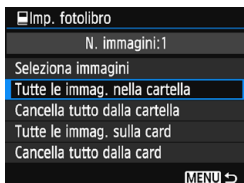

Quando [▶ 1: Imp. fotolibro] è impostata su [Tutte le immag. nella cartella] o su [Tutte le immag. sulla card], vengono specificate tutte le immagini nella cartella o nella scheda. Per annullare la selezione delle immagini, selezionare [Cancella tutto dalla cartella] o [Cancella tutto dalla card].

- ❗ Non è possibile specificare le immagini RAW e i filmati.
- Sulla fotocamera in uso, non specificare immagini già selezionate per un fotolibro in un'altra fotocamera come immagini da includere in un altro fotolibro sulla fotocamera in uso. Le impostazioni del fotolibro potrebbero venire sovrascritte.



# 11

## Personalizzazione della fotocamera

Con le funzioni personalizzate è possibile personalizzare svariate funzioni della fotocamera adattandole alle proprie preferenze di scatto. Le funzioni personalizzate possono essere impostate e utilizzate solo nelle modalità della zona creativa.

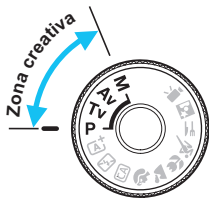

## MENU Impostazione delle funzioni personalizzate <sup>☆</sup>



Numero della funzione personalizzata



### 1 Selezionare [Funzioni personaliz. (C.Fn)].

- Nella scheda [**F3**] selezionare [Funzioni personaliz. (C.Fn)], quindi premere <SET>.

### 2 Selezionare il numero di una funzione personalizzata.

- Premere i tasti <◀> <▶> per selezionare il numero della funzione personalizzata, quindi premere <SET>.

### 3 Modificare le impostazioni come desiderato.

- Premere i tasti <▲> <▼> per selezionare l'impostazione (numero) desiderata, quindi premere <SET>.
- Ripetere le operazioni descritte ai passi 2 e 3 per impostare altre funzioni personalizzate.
- Nella parte inferiore della schermata le impostazioni correnti delle funzioni personalizzate vengono indicate in corrispondenza dei rispettivi numeri.

### 4 Uscire dall'impostazione.

- Premere il pulsante <MENU>.
- ▶ Viene visualizzata nuovamente la schermata del passo 1.

## Cancellazione di tutte le funzioni personalizzate

In [**F3: Cancella impostazioni**], selezionare [**Canc. tutte funz. pers (C.Fn)**] per annullare tutte le funzioni personalizzate impostate (p. 194).

## Funzioni personalizzate

### C.Fn I: Esposizione

| C.Fn I: Esposizione |   |        |  Scatto LV |
|---------------------|---|--------|---|
| 1                   | Incrementi livello esposizione          | p. 260 | <input type="radio"/>   |
| 2                   | Espansione ISO                          |        | <input type="radio"/>   |
| 3                   | Velocità sincronizzazione flash modo Av | p. 261 | <input type="radio"/>   |

### C.Fn II: Immagine

|   |   |        |                       |
|---|---|--------|-----------------------|
| 4 | Riduci disturbo lunghe esposizioni      | p. 262 | <input type="radio"/> |
| 5 | Riduzione disturbi alta sensibilità ISO | p. 263 | <input type="radio"/> |
| 6 | Priorità tonalità chiare                |        | <input type="radio"/> |

### C.Fn III: Autofocus/Drive

|   |                           |        |                                      |
|---|---------------------------|--------|--------------------------------------|
| 7 | Scatto luce AF ausiliaria | p. 264 | <input type="radio"/> (con AFQuick*) |
|---|---------------------------|--------|--------------------------------------|

\* Se si utilizza uno Speedlite serie EX (venduto separatamente) dotato di spia LED, la spia si accende per la luce ausiliaria AF anche in modalità AF □ o AF ∩.

### C.Fn IV: Operazione/Altro

|    |                              |        |   |
|----|------------------------------|--------|---|
| 8  | Pulsante scatto/blocco AE    | p. 265 | <input type="radio"/>                     |
| 9  | Assegna pulsante SET         | p. 266 | <input type="radio"/> (ad eccezione di 3) |
| 10 | Funzione pulsante flash      |        | <input type="radio"/>                     |
| 11 | Visualizza LCD quando accesa |        | <input type="radio"/>                     |



- Le funzioni personalizzate non possono essere impostate durante la ripresa di filmati (anche quelle già impostate vengono disattivate).
- Le funzioni personalizzate visualizzate in grigio non funzionano durante lo scatto Live View (LV).

## MENU Impostazioni delle funzioni personalizzate <sup>☆</sup>

Le funzioni personalizzate sono organizzate in quattro gruppi in base al tipo di funzione: C.Fn I: Esposizione, C.Fn II: Immagine, C.Fn III: Autofocus/Drive, C.Fn IV: Operazione/Altro.

### C.Fn I: Esposizione

#### C.Fn-1 Incrementi livello esposizione

0: 1/3 stop

1: 1/2 stop

Consente di impostare in incrementi di 1/2 stop la velocità dell'otturatore, l'apertura, la compensazione dell'esposizione, l'AEB, la compensazione dell'esposizione flash e così via. Utile se si preferisce controllare l'esposizione in incrementi meno precisi di 1/3 di stop.

 Con l'impostazione 1, il livello di esposizione viene visualizzato nel mirino e sul monitor LCD, come illustrato di seguito.



#### C.Fn-2 Espansione ISO

0: Off

1: On

Quando si imposta la sensibilità ISO, è possibile selezionare "H" (equivalente a ISO 12800). Tenere presente che se [C.Fn-6: **Priorità tonalità chiare**] è impostata su [1: **Attivata**], non è possibile selezionare l'opzione "H".

## C.Fn-3 Velocità sincronizzazione flash modo Av

È possibile impostare la velocità di sincronizzazione del flash per le fotografie con flash nella modalità AE priorità diaframma <Av>.

### 0: Automatico

La velocità di sincronizzazione del flash viene impostata automaticamente su un valore compreso tra 1/200 sec. e 30 sec., in funzione della luminosità della scena. Con uno Speedlite esterno, è inoltre possibile effettuare la sincronizzazione ad alta velocità.

### 1: 1/200-1/60 sec. auto

Evita l'impostazione automatica di una velocità dell'otturatore lenta in condizioni di scarsa illuminazione. Risulta efficace per evitare sfocature del soggetto o vibrazioni della fotocamera. Tuttavia, mentre il soggetto viene esposto correttamente con il flash, lo sfondo potrebbe risultare scuro.

### 2: 1/200 sec. (fisso)

La velocità di sincronizzazione del flash è fissa a 1/200 sec. Questa alternativa risulta più efficace per prevenire sfocature del soggetto e vibrazioni della fotocamera rispetto all'impostazione [1: 1/200-1/60 sec. auto]. In condizioni di scarsa illuminazione, tuttavia, lo sfondo del soggetto risulta più scuro rispetto all'impostazione [1: 1/200-1/60 sec. auto].



Quando è impostata l'opzione 1 o 2, la sincronizzazione ad alta velocità non può essere utilizzata con uno Speedlite esterno.

## C.Fn II: Immagine

### C.Fn-4 Riduci disturbo lunghe esposizioni

0: Off

1: Auto

Per esposizioni di 1 secondo o più lunghe, la riduzione del disturbo viene eseguita automaticamente se viene rilevato un disturbo tipico delle lunghe esposizioni. L'impostazione [**Auto**] è adatta per la maggior parte dei casi.

2: On

La riduzione del disturbo viene eseguita per tutte le esposizioni di 1 secondo o più lunghe. L'impostazione [**2: On**] può ridurre i disturbi non rilevabili con l'impostazione [**1: Auto**].

- Con le impostazioni 1 e 2, dopo l'acquisizione della foto, il processo di riduzione del disturbo potrebbe richiedere la stessa quantità di tempo necessaria per l'esposizione. Non è possibile scattare un'altra foto fino al termine dell'elaborazione della riduzione del disturbo.
- A ISO 1600 e sensibilità superiori, il rumore potrebbe essere più accentuato con l'impostazione 2 che con l'impostazione 0 o 1.
- Con l'impostazione 1 o 2, se viene acquisita una lunga esposizione con l'immagine Live View visualizzata, durante il processo di riduzione dei disturbi viene visualizzato "**BUSY**". La visualizzazione Live View non compare finché l'elaborazione di riduzione del disturbo non è completa (nel frattempo non è possibile scattare un'altra foto).

## C.Fn-5 Riduzione disturbo alta sensibilità ISO

Questa funzione riduce il disturbo generato nell'immagine. Sebbene la riduzione del disturbo si applichi a tutte le sensibilità ISO, è particolarmente efficace a sensibilità ISO alte. A sensibilità ISO ridotte, il disturbo nelle aree più scure (zone d'ombra) si riduce ulteriormente. Modificare le impostazioni in base al livello di disturbo.

**0: Standard**

**2: Elevata**

**1: Bassa**

**3: Disattivata**



- Con l'impostazione 2, la velocità di scatto massima per lo scatto continuo diminuisce notevolmente. Anche la velocità di scatto continuo potrebbe rallentare.
- Se si riproduce o si stampa direttamente un'immagine **RAW** o **RAW + L** con la fotocamera, l'effetto di riduzione disturbo alta sensibilità ISO potrebbe essere minimo. È possibile verificare l'effetto di riduzione disturbo o stampare le immagini a cui è stata applicata la riduzione del disturbo con Digital Photo Professional (software EOS, p. 314).
- Se si inviano immagini RAW allo smartphone, l'effetto di riduzione disturbo alta sensibilità ISO applicato alle immagini salvate sullo smartphone potrebbe ridursi. Pertanto, se si riprendono immagini RAW, è consigliabile impostare la qualità di registrazione delle immagini su **RAW + L**.

## C.Fn-6 Priorità tonalità chiare

**0: Disattivata**

**1: Attivata**

Migliora i dettagli delle aree luminose. L'intervallo dinamico viene ampliato dal grigio al 18% standard per mostrare i dettagli delle aree luminose. Le differenze tra le tonalità comprese tra i grigi e le aree luminose vengono attenuate.



- Con l'impostazione 1, la funzione Auto Lighting Optimizer (Ottimizzazione automatica della luce) (p. 123) viene automaticamente impostata su **[Disattivata]** e l'impostazione non può essere modificata.
- Con l'impostazione 1, il disturbo (immagine sgranata, righe, ecc.) potrebbe essere leggermente più accentuato che con l'impostazione 0.



Con l'impostazione 1, l'intervallo di sensibilità ISO che è possibile selezionare è ISO 200 - ISO 6400. Inoltre, l'icona **<D+>** viene visualizzata sul monitor LCD e nel mirino quando è attiva la priorità delle tonalità chiare.

## C.Fn III: Autofocus/Drive

### C.Fn-7 Scatto luce AF ausiliaria

Consente di attivare o disattivare la luce ausiliaria AF del flash incorporato o la luce ausiliaria AF dello Speedlite esterno specifico per EOS.

#### 0: **Attivato**

La luce ausiliaria AF viene emessa quando le condizioni lo richiedono.

#### 1: **Disattivato**

La luce ausiliaria AF non si attiva. In questo modo si impedisce alla luce ausiliaria di arrecare disturbo ad altre persone.

#### 2: **Attiva solo flash esterno**

Se è montato uno Speedlite esterno, sarà tale dispositivo ad emettere, se necessario, la luce AF ausiliaria. Il flash incorporato nella fotocamera non emetterà la luce ausiliaria AF.

#### 3: **Solo luce IR AF ausiliaria**

Quando è montato uno Speedlite esterno, viene emessa soltanto luce ausiliaria AF infrarossa. In questo modo si evita l'attivazione della luce ausiliaria AF sugli Speedlite che utilizzano una serie di flash intermittenti (ad esempio il flash incorporato).

Con uno Speedlite serie EX dotato di luce LED, la luce non si accende automaticamente per la luce ausiliaria AF.



Se si imposta la funzione personalizzata [**Scatto luce AF ausiliaria**] di uno Speedlite esterno su [**Off**], lo Speedlite non emette la luce ausiliaria AF anche se la funzione C.Fn-7 è stata impostata su 0, 2 o 3.



## C.Fn IV: Operazione/Altro

### C.Fn-8 Pulsante scatto/blocco AE

#### 0: AF/Blocco AE

#### 1: Blocco AE/AF

Utile quando si desidera eseguire la messa a fuoco e la lettura separatamente. Premere il pulsante <✳> per effettuare la messa a fuoco automatica, quindi premere a metà il pulsante di scatto per applicare il blocco AE.

#### 2: AF/Blocco AF, no blocco AE

Durante AF Al Servo, premere il pulsante <✳> per sospendere momentaneamente il funzionamento dell'AF. In questo modo, un ostacolo che si frappone tra la fotocamera e il soggetto non influisce sull'AF. L'esposizione viene impostata al momento dello scatto della foto.

#### 3: AE/AF, no blocco AE

Questa funzione risulta utile per i soggetti che alternano continuamente soste e movimento. In AF Al Servo, premere il pulsante <✳> per avviare o interrompere il funzionamento di AF Al Servo. L'esposizione viene impostata al momento dello scatto della foto. In questo modo è possibile impostare la fotocamera per ottenere la messa a fuoco e l'esposizione ottimali e attendere finché il soggetto non viene a trovarsi nella posizione desiderata per lo scatto.



#### Durante lo scatto Live View

- Con l'impostazione 1 o 3, premere il pulsante <✳> per attivare AF One-Shot.
- Con l'impostazione 0 o 2, premere il pulsante di scatto a metà corsa per attivare AF One-Shot.

## C.Fn-9 Assegna pulsante SET

È possibile assegnare una funzione di uso frequente a <SET>. Quando la fotocamera è pronta a scattare, premendo il pulsante <SET> viene visualizzata la schermata di impostazione della funzione corrispondente.

**0: Normale (disattivato)**

**1: Qualità immagine**

Viene visualizzata la schermata di impostazione della qualità dell'immagine. Selezionare la qualità di registrazione delle immagini desiderata, quindi premere <SET>.

**2: Compensaz. esposiz. Flash**

Viene visualizzata la schermata di impostazione della compensazione dell'esposizione flash. Impostare il valore di regolazione, quindi premere <SET>.

**3: Monitor LCD On/Off**

È possibile accendere o spegnere il monitor LCD.

**4: Anteprima profondità campo**

L'obiettivo mantiene l'apertura impostata ed è possibile visualizzare la profondità di campo (area di messa a fuoco accettabile) nel mirino o nell'immagine Live View.

## C.Fn-10 Funzione pulsante flash

**0: Solleva flash incorporato**

**1: Sensibilità ISO**

Viene visualizzata la schermata della sensibilità ISO impostata. Premere i tasti <◀> <▶> o ruotare la ghiera <⚙️> per modificare la sensibilità ISO. È inoltre possibile fare riferimento al mirino per impostare la sensibilità ISO.

## C.Fn-11 Visualizza LCD quando accesa

**0: Visualizza**

Quando si accende la fotocamera, vengono visualizzate le impostazioni delle funzioni di scatto (p. 54).

**1: Stato display precedente**

Se è stato premuto il pulsante <DISP> e si è spenta la fotocamera mentre il monitor LCD era spento, le impostazioni della funzione di scatto non verranno visualizzate quando si riaccende la fotocamera. In questo modo si risparmia sul consumo della batteria. Le operazioni dei menu e la riproduzione dell'immagine sono normalmente disponibili.

Se è stato premuto il pulsante <DISP> per visualizzare le impostazioni della funzione di scatto e si è spenta la fotocamera, le impostazioni di scatto verranno visualizzate quando si riaccende la fotocamera.

## MENU Registrazione in My Menu ☆

Nella scheda My menu, è possibile registrare fino a sei opzioni di menu e funzioni personalizzate che si modificano di frequente.



### 1 Selezionare [Impostazioni "My menu"].

- Nella scheda [★], selezionare [Impostazioni "My menu"], quindi premere <SET>.

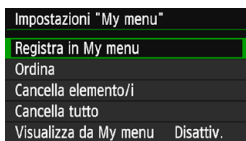

### 2 Selezionare [Registra in My menu].

- Selezionare [Registra in My menu], quindi premere <SET>.

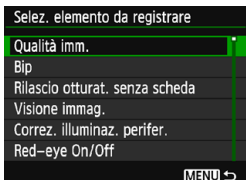

### 3 Registrare le voci desiderate.

- Selezionare una voce, quindi premere <SET>.
- Nella finestra di dialogo di conferma, selezionare [OK] e premere <SET> per registrare la voce.
- È possibile registrare fino a sei voci.
- Per tornare alla schermata nel passo 2, premere il pulsante <MENU>.

## Impostazioni "My Menu"

### ● Ordina

È possibile modificare l'ordine delle voci registrate in My menu. Selezionare [Ordina], quindi la voce di cui si desidera modificare l'ordine. Premere <SET>. Mentre si visualizza [◆], premere i tasti <▲> <▼> per modificare l'ordine, quindi premere <SET>.

### ● Cancella elemento/i e Cancella tutto

È possibile eliminare una o tutte le voci registrate. [Cancella elemento/i] consente di cancellare una voce per volta, mentre [Cancella tutto] consente di cancellare tutte le voci registrate.

### ● Visualizza da My menu

Quando viene impostato [Attivo], la scheda [★] viene visualizzata per prima quando si visualizza la schermata del menu.



# 12

## Informazioni di riferimento

In questo capitolo vengono fornite informazioni di riferimento relative alle funzioni della fotocamera, gli accessori del sistema, ecc.



### Logo di certificazione

Nella scheda [F3], selezionando [Visualizzaz. logo certificazioni] e premendo <SET> vengono visualizzati alcuni dei marchi di certificazione della fotocamera. Altri loghi di certificazione sono riportati nel Manuale di istruzioni e sul corpo e la confezione della fotocamera.

## Uso di una presa di corrente domestica

È possibile alimentare la fotocamera attraverso una presa di corrente domestica utilizzando il cavo di connessione DR-E10 e l'adattatore compatto alimentazione CA-PS700 (entrambi venduti separatamente).

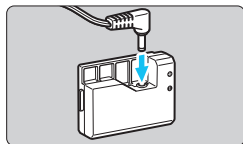

### 1 Collegare il cavo di connessione.

- Collegare il connettore del cavo CC al cavo di connessione.

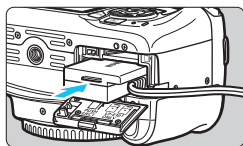

### 2 Inserire il cavo di connessione.

- Aprire il coperchio e inserire il cavo di connessione fino a farlo scattare in posizione.

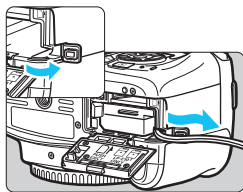

### 3 Inserire il cavo CC.

- Aprire il coperchio del foro del cavo CC e sistemare il cavo come mostrato nella figura.
- Chiudere il coperchio.

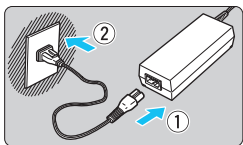

### 4 Collegare il cavo di alimentazione.

- Collegare il cavo di alimentazione come illustrato nella figura.
- Dopo aver utilizzato la fotocamera, staccare la spina dalla presa di corrente.

 Non collegare o scollegare il cavo di alimentazione quando l'interruttore di accensione della fotocamera è impostato su <ON>.

 è anche possibile utilizzare il kit adattatore ACK-E10.

## 🔑 Uso di un comando a distanza

Il comando a distanza RS-60E3 (venduto separatamente) viene fornito con un cavo di circa 60 cm. Collegandolo al terminale del telecomando della fotocamera, il comando a distanza può essere premuto completamente o a metà, proprio come il pulsante di scatto.

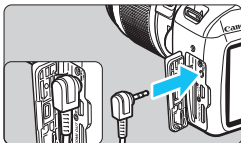

I telecomandi RC-6, RC-1 e RC-5 (tutti venduti separatamente) non possono essere utilizzati con questa fotocamera.

## Uso del coperchio dell'oculare

Quando si utilizza l'autoscatto, la posa o un comando a distanza senza guardare nel mirino, è possibile che l'immagine risulti scura a causa dei raggi di luce che penetrano nel mirino (sottoesposta). Per evitare questo problema, utilizzare il coperchio dell'oculare (p. 33) fissato al cinturino della fotocamera.

**Durante lo scatto Live View e la ripresa di filmati non occorre montare il coperchio dell'oculare.**

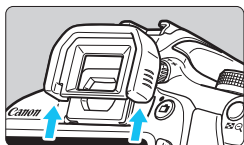

### 1 Rimuovere l'oculare.

- Spingere la parte inferiore dell'oculare per staccarlo.

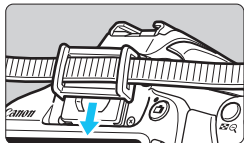

### 2 Inserire il coperchio dell'oculare.

- Per inserire il coperchio dell'oculare, farlo scorrere verso il basso nell'apposita scanalatura.
- Al termine degli scatti, rimuovere il coperchio dell'oculare e installare l'oculare facendolo scorrere verso il basso nell'apposita scanalatura.

# Speedlite esterni

## Speedlite specifici per EOS serie EX

**Semplici funzioni di base, come l'uso di un flash incorporato.**



Montando uno Speedlite serie EX (venduto separatamente) sulla fotocamera, la fotocamera controlla quasi tutti i comandi del flash automatico. In altre parole, questi accessori sono simili a flash a elevata intensità che vengono montati esternamente al posto del flash incorporato.

**Per le istruzioni dettagliate, consultare il Manuale di istruzioni dello Speedlite serie EX.** Questo apparecchio è una fotocamera di tipo A.



- Speedlite Canon di serie diversa da EX non si attivano.
- Se la fotocamera viene utilizzata con un'unità flash o un accessorio flash specifico di un'altra marca, non solo la fotocamera non funzionerà come previsto, ma potrebbe verificarsi un malfunzionamento.
- Il flash si attiva solo una volta anche se il flash MULTI è impostato con lo Speedlite.



- Con uno Speedlite serie EX non compatibile con le impostazioni della funzione flash (p. 199), è possibile impostare solamente **[Comp.esp.flash]** e **[Lettura E-TTLII]** per **[Imp. funz. flash esterno]** (con alcuni Speedlite serie EX è possibile impostare anche **[Sin. otturatore]**).
- Se la compensazione dell'esposizione flash viene impostata con lo Speedlite esterno, l'icona della compensazione dell'esposizione flash sul monitor LCD della fotocamera passa da  a .
- Se nelle funzioni personalizzate dello Speedlite esterno la modalità di lettura flash è impostata sul flash automatico TTL, il flash non viene attivato.



## Uso delle schede Eye-Fi

Con una scheda Eye-Fi disponibile in commercio già configurata, è possibile trasferire automaticamente le immagini acquisite su un computer o caricarle su un servizio online tramite una LAN wireless. Il trasferimento delle immagini è una funzione della scheda Eye-Fi. Per informazioni su come installare e utilizzare la scheda Eye-Fi o risolvere i problemi relativi al trasferimento delle immagini, fare riferimento al manuale di istruzioni della scheda Eye-Fi oppure contattare il produttore della scheda.

 **Non è garantito che la fotocamera supporti le funzioni della scheda Eye-Fi (compreso il trasferimento wireless). In caso di problemi con una scheda Eye-Fi, rivolgersi al produttore della scheda. Tenere inoltre presente che in molti paesi e regioni è necessaria l'approvazione all'uso delle schede Eye-Fi. Senza tale approvazione, l'uso della scheda è vietato. In caso di dubbi sulla possibilità di utilizzare la scheda in una zona, rivolgersi al produttore della scheda.**

### 1 Inserire una scheda Eye-Fi (p. 36).



### 2 Selezionare [Impostazioni Eye-Fi].

- Nella scheda [**1**], selezionare [**Impostazioni Eye-Fi**], quindi premere < **SET** >.
- Questo menu viene visualizzato solo se nella fotocamera è inserita una scheda Eye-Fi.



### 3 Attivare la trasmissione Eye-Fi.

- Selezionare [**Trasf. Eye-Fi**], quindi premere < **SET** >.
- Selezionare [**Attiva**], quindi premere < **SET** >.
- Se si imposta [**Disatt.**], non viene eseguita alcuna trasmissione automatica, neppure quando è inserita la scheda Eye-Fi (icona  dello stato di trasmissione).



### 4 Visualizzare le informazioni di connessione.

- Selezionare [**Info connessione**], quindi premere < **SET** >.

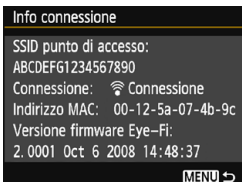

## 5 Verificare l'impostazione di [SSID punto di accesso:].

- Verificare che sia visualizzato un punto di accesso per [SSID punto di accesso:].
- È inoltre possibile verificare l'indirizzo MAC e la versione firmware della scheda Eye-Fi.
- Premere tre volte il pulsante <MENU> per uscire dal menu.



Icona di stato della trasmissione

## 6 Scattare la foto.

- ▶ La foto viene trasferita e l'icona <Wi-Fi> grigia (non connesso) diventa una delle icone descritte di seguito.
- Nelle informazioni di scatto, le immagini trasferite sono indicate con  (p. 232).

 (grigio) **Non connesso** : nessuna connessione al punto di accesso.



 (lampeggiante)

**Connessione in corso...** : è in corso la connessione al punto di accesso.

 (illuminato) **Connesso** : connessione al punto di accesso stabilita.

 (t) **Trasferimento in corso...** : è in corso il trasferimento delle immagini al punto di accesso.

## **Raccomandazioni per l'uso delle schede Eye-Fi**

- Se [**☛3: Wi-Fi/NFC**] è impostato su [**Attiva**], non è possibile trasferire immagini utilizzando una scheda Eye-Fi.
- Se viene visualizzato "", si è verificato un errore durante il recupero delle informazioni sulla scheda. Spegnerne e riaccendere la fotocamera.
- Anche se [**☛1: Trasn. Eye-Fi**] è impostato su [**Disatt.**], potrebbe ugualmente venire emesso un segnale. Negli ospedali, negli aeroporti e in altri luoghi in cui sono vietate trasmissioni wireless, rimuovere prima la scheda Eye-Fi dalla fotocamera.
- Se il trasferimento delle immagini non funziona, verificare la scheda Eye-Fi e le impostazioni del computer. Per ulteriori informazioni, consultare il manuale di istruzioni della scheda.
- In base alle condizioni della connessione LAN, il trasferimento delle immagini potrebbe richiedere più tempo o interrompersi.
- Durante la trasmissione è possibile che la scheda Eye-Fi si scaldi.
- La carica della batteria si consumerà più rapidamente.
- Durante il trasferimento delle immagini, lo spegnimento automatico non viene applicato.
- Se si inserisce una scheda LAN wireless diversa da una scheda Eye-Fi, [**☛1: Impostazioni Eye-Fi**] non compare. Inoltre, non viene visualizzata nemmeno l'icona di stato della trasmissione </>.

# Tabella delle funzioni disponibili in base alla modalità di scatto

●: impostato automaticamente ○: selezionabile dall'utente □: non selezionabile/non abilitato

| Ghiera di selezione   |                                | Zona base |     |     |     |     |     |     |     | Zona creativa |    |    |   | M   |
|---|--------------------------------|-----------|-----|-----|-----|-----|-----|-----|-----|---------------|----|----|---|-----|
|   |                                | A+        | CA  | CA  | CA  | CA  | CA  | CA  | CA  | P             | Tv | Av | M |     |
| <b>Tutte le impostazioni di qualità dell'immagine selezionabili</b>   |                                | ○         | ○   | ○   | ○   | ○   | ○   | ○   | ○   | ○             | ○  | ○  | ○ | ○   |
| <b>Sensibilità ISO</b>  | Impostato automaticamente/Auto | ●         | ●   | ●   | ●   | ●   | ●   | ●   | ●   | ○             | ○  | ○  | ○ | ○   |
|   | Impostazione manuale           |           |     |     |     |     |     |     |     | ○             | ○  | ○  | ○ | ○*1 |
|   | Massima per Auto               |           |     |     |     |     |     |     |     | ○             | ○  | ○  | ○ |     |
| <b>Stile foto</b>   | Impostato automaticamente/Auto | ●         | ●   | ●   | ●   | ●   | ●   | ●   | ●   | ○             | ○  | ○  | ○ | ○   |
|   | Selezione manuale              |           |     |     |     |     |     |     |     | ○             | ○  | ○  | ○ | ○   |
| <b>Ambiente di scatto</b>   |                                |           |     | ○   | ○   | ○   | ○   | ○   | ○   |               |    |    |   |     |
| <b>Luminosità o tipo scena</b>  |                                |           |     |     | ○   | ○   | ○   | ○   |     |               |    |    |   |     |
| <b>Effetto sfocato/nitido dello sfondo</b>                            |                                |           |     | ○   |     |     |     |     |     |               |    |    |   |     |
| <b>Tonalità colore</b>  |                                |           |     |     |     |     |     |     | ○   |               |    |    |   |     |
| <b>Bilanciamento del bianco</b>                                       | Auto                           | AWB       | AWB | AWB | AWB | AWB | AWB | AWB | AWB | ○             | ○  | ○  | ○ | ○   |
|   | Preimpostato                   |           |     |     |     |     |     |     |     | ○             | ○  | ○  | ○ | ○   |
|   | Controlli                      |           |     |     |     |     |     |     |     | ○             | ○  | ○  | ○ | ○   |
|   | Correzione / Bracketing        |           |     |     |     |     |     |     |     | ○             | ○  | ○  | ○ |     |
| <b>Auto Lighting Optimizer (Ottimizzazione automatica della luce)</b> |                                | ●         | ●   | ●   | ●   | ●   | ●   | ●   | ●   | ○             | ○  | ○  | ○ | ○   |
| <b>Correzione dell'illuminazione periferica</b>                       |                                | ○         | ○   | ○   | ○   | ○   | ○   | ○   | ○   | ○             | ○  | ○  | ○ | ○   |
| <b>Riduci disturbo lunghe esposizioni</b>                             |                                |           |     |     |     |     |     |     |     | ○             | ○  | ○  | ○ |     |
| <b>Riduzione disturbi alta sensibilità ISO</b>                        |                                | ●         | ●   | ●   | ●   | ●   | ●   | ●   | ●   | ○             | ○  | ○  | ○ |     |
| <b>Priorità tonalità chiare</b>                                       |                                |           |     |     |     |     |     |     |     | ○             | ○  | ○  | ○ | ○   |
| <b>Spazio colore</b>  | sRGB                           | ●         | ●   | ●   | ●   | ●   | ●   | ●   | ●   | ○             | ○  | ○  | ○ | ●   |
|   | Adobe RGB                      |           |     |     |     |     |     |     |     | ○             | ○  | ○  | ○ |     |
| <b>Funzionamento di AF (scatto dal mirino)</b>                        | AF One-Shot                    |           |     |     | ●   | ●   | ●   |     | ●   | ●             | ○  | ○  | ○ | ○   |
|   | AF AI Servo                    |           |     |     |     |     |     | ●   |     | ○             | ○  | ○  | ○ |     |
|   | AF AI Focus                    | ●         | ●   | ●   |     |     |     |     |     | ○             | ○  | ○  | ○ |     |
| <b>Funzionamento di AF (scatto Live View)</b>                         | AF One-Shot                    | ●         | ●   | ●   | ●   | ●   | ●   | ●   | ●   | ●             | ●  | ●  | ● | ●   |
| <b>Metodo AF (scatto Live View)</b>                                   | AF □                           | ○         | ○   | ○   | ○   | ○   | ○   | ○   | ○   | ○             | ○  | ○  | ○ | ○   |
|   | AF ◀                           | ○         | ○   | ○   | ○   | ○   | ○   | ○   | ○   | ○             | ○  | ○  | ○ | ○   |
|   | AF Quick                       | ○         | ○   | ○   | ○   | ○   | ○   | ○   | ○   | ○             | ○  | ○  | ○ | ○*2 |

\*1: configurabile solo per le esposizioni manuali.

\*2: se utilizzata durante la ripresa di filmati, passa a <AF □>.

Tabella delle funzioni disponibili in base alla modalità di scatto

| Ghiera di selezione                |  | Zona base |   |    |   |    |   |    |   | Zona creativa |    |    |   | AFQuick |
|------------------------------------|--|-----------|---|----|---|----|---|----|---|---------------|----|----|---|---------|
|                                    |  | A+        | ☒ | CA | ☑ | ☑  | ☑ | ☑  | ☑ | P             | Tv | Av | M |         |
| AF                                 | Selezione del punto AF                     |           |   |    |   |    |   |    |   | ○             | ○  | ○  | ○ | AFQuick |
|                                    | Luce ausiliaria AF                         | ●         |   | ●  | ● | *3 | ● | *4 | ● | ●             | ○  | ○  | ○ | ○       |
| Modo misurazione                   | Misurazione valutativa                     | ●         | ● | ●  | ● | ●  | ● | ●  | ● | ○             | ○  | ○  | ○ |         |
|                                    | Selezione del modo misurazione             |           |   |    |   |    |   |    |   | ○             | ○  | ○  | ○ |         |
| Esposizione                        | Variazione programma                       |           |   |    |   |    |   |    |   | ○             |    |    |   |         |
|                                    | Compensazione esposizione                  |           |   |    |   |    |   |    |   | ○             | ○  | ○  |   | ○*5     |
|                                    | AEB  |           |   |    |   |    |   |    |   | ○             | ○  | ○  | ○ |         |
|                                    | Blocco AE                                  |           |   |    |   |    |   |    |   | ○             | ○  | ○  |   | ○*5     |
|                                    | Anteprima profondità campo                 |           |   |    |   |    |   |    |   | ○ (C.Fn-9-4)  |    |    |   |         |
| Drive/autoscatto                   | Scatto singolo                             | ○         | ○ | ○  |   | ○  | ○ |    | ○ | ○             | ○  | ○  | ○ |         |
|                                    | Scatto continuo                            |           |   | ○  | ○ |    |   | ○  |   | ○             | ○  | ○  | ○ |         |
|                                    | ☑ (10 sec.)                                | ○         | ○ | ○  | ○ | ○  | ○ | ○  | ○ | ○             | ○  | ○  | ○ |         |
|                                    | ☑ <sub>2</sub> (2 sec.)                    |           |   |    |   |    |   |    |   | ○             | ○  | ○  | ○ |         |
|                                    | ☑ <sub>c</sub> (Continuo)                  | ○         | ○ | ○  | ○ | ○  | ○ | ○  | ○ | ○             | ○  | ○  | ○ |         |
| Flash incorporato                  | Flash automatico                           | ●         |   | ○  | ● |    | ● |    | ● |               |    |    |   |         |
|                                    | Flash on (sempre attivo)                   |           |   | ○  |   |    |   |    | ○ |               | ○  | ○  | ○ |         |
|                                    | Flash off                                  |           | ● | ○  |   | ●  |   | ●  | ○ |               | ○  | ○  | ○ | ●       |
|                                    | Riduzione occhi rossi                      | ○         |   | ○  | ○ |    | ○ |    | ○ | ○             | ○  | ○  | ○ |         |
|                                    | Blocco FE                                  |           |   |    |   |    |   |    |   | ○             | ○  | ○  | ○ |         |
|                                    | Compensazione esposizione flash            |           |   |    |   |    |   |    |   | ○             | ○  | ○  | ○ |         |
| Flash esterno                      | Impostazioni delle funzioni                |           |   |    |   |    |   |    |   | ○             | ○  | ○  | ○ |         |
|                                    | Impostazioni delle funzioni personalizzate |           |   |    |   |    |   |    |   | ○             | ○  | ○  | ○ |         |
| Scatto Live View                   |  | ○         | ○ | ○  | ○ | ○  | ○ | ○  | ○ | ○             | ○  | ○  | ○ |         |
| Rapporto dimensionale <sup>6</sup> |  |           |   |    |   |    |   |    |   | ○             | ○  | ○  | ○ |         |
| Controllo rapido                   |  | ○         | ○ | ○  | ○ | ○  | ○ | ○  | ○ | ○             | ○  | ○  | ○ | ○       |
| Guida funzioni                     |  | ○         | ○ | ○  | ○ | ○  | ○ | ○  | ○ | ○             | ○  | ○  | ○ | ○       |

\*3: se è montato uno Speedlite esterno, sarà tale dispositivo ad emettere la luce ausiliaria AF, se necessario.

\*4: se il metodo AF è <AFQuick> durante lo scatto in Live View/la ripresa di filmati, sarà lo Speedlite esterno a emettere la luce AF ausiliaria, quando le condizioni lo richiedono.

\*5: configurabile solo per esposizioni automatiche.

\*6: configurabile soltanto durante lo scatto Live View.

# Mapa del sistema

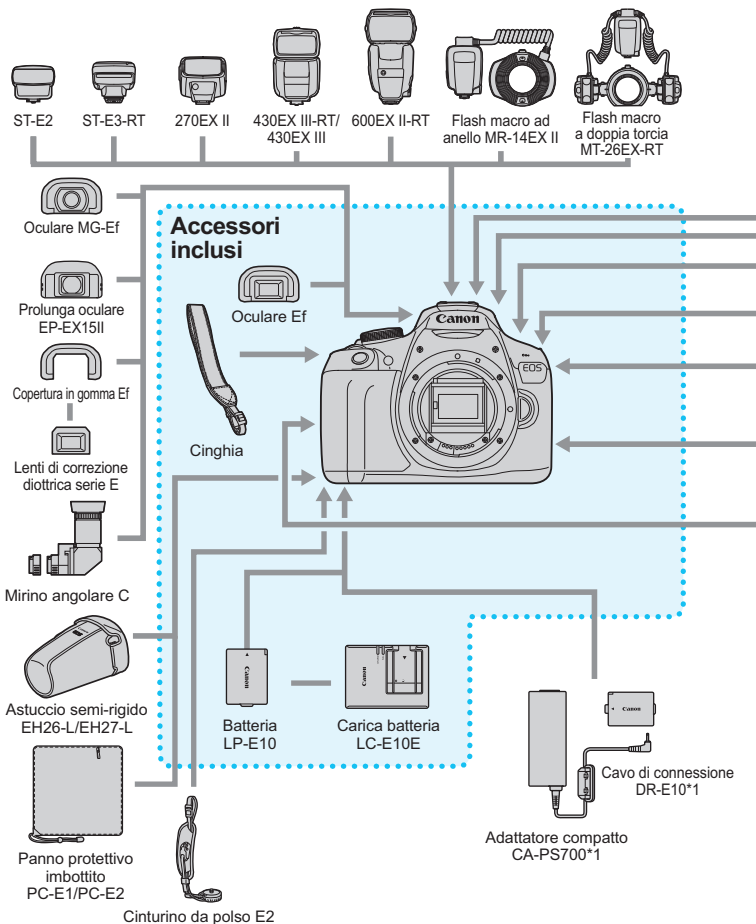

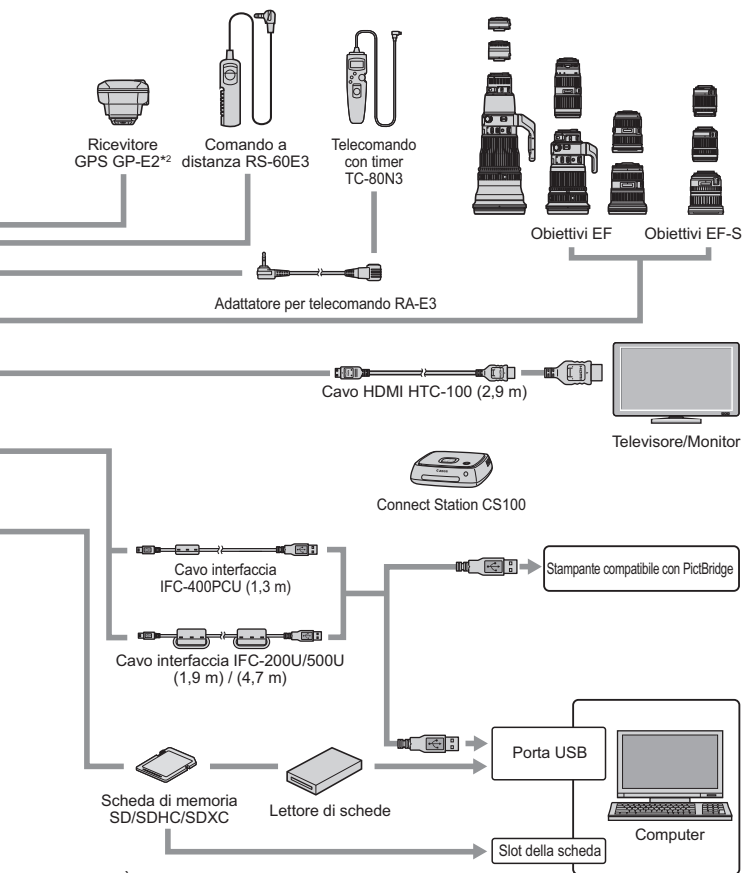

\*1: È anche possibile utilizzare il kit adattatore ACK-E10.

\*2: Quando si utilizza il dispositivo GP-E2 con questa fotocamera, collegarlo alla fotocamera con il cavo in dotazione.

\* Le cifre che indicano la lunghezza dei cavi sono approssimative.

## MENU Impostazioni di menu

### Scatto dal mirino e scatto Live View

#### 📷 Scatto 1 (rosso)

Pagina

|  |  |     |
|--|--|-----|
| Qualità dell'immagine                    | L /  L /  M /  M /  S1 /  S1 / S2 / S3 /<br>RAW +  L / RAW   | 88  |
| Bip                                      | Attiva / Disattiva   | 184 |
| Rilascio otturatore senza scheda         | Attiva / Disattiva   | 184 |
| Visione immag.                           | Off / 2 sec. / 4 sec. / 8 sec. / Tenere  | 184 |
| Correzione dell'illuminazione periferica | Attiva / Disattiva   | 124 |
| Riduzione occhi rossi                    | Disattiva / Attiva   | 106 |
| Controllo flash                          | Scatto flash / Impostazione funzione flash incorporato / Impostazione funzione flash esterno / Impostazione C.Fn flash esterno / Annulla impostazione C.Fn flash esterno | 198 |

#### 📷 Scatto 2 (rosso)

|  |   |                  |
|--|---|------------------|
| Compensazione esposizione/AEB                                  | Incrementi di 1/3 o 1/2 di stop, $\pm 5$ stop (AEB: $\pm 2$ stop)   | 116<br>118       |
| Auto Lighting Optimizer (Ottimizzazione automatica della luce) | Disattiva / Bassa / Standard / Alta   | 123              |
| Modo misurazione   | Misurazione valutativa / Misurazione parziale / Misurazione media pesata al centro                                  | 115              |
| WB Personalizzato  | Impostazione manuale del bilanciamento del bianco   | 133              |
| Shift/bracketing del bilanciamento del bianco                  | Correzione WB: correzione del bilanciamento del bianco<br>Impostazione BKT: bracketing del bilanciamento del bianco | 135<br>136       |
| Spazio colore  | sRGB, Adobe RGB   | 137              |
| Stile foto   | Auto /  Standard /  Ritratto /<br>Paesaggio /  Neutro /<br>Immag.fedele /  Monocromo /<br>Utente 1-3                | 95<br>126<br>129 |

Le opzioni di menu evidenziate in grigio non vengono visualizzate nelle modalità zona base.







 Scatto 3 (rosso)

Pagina

|                           |   |     |
|---------------------------|---|-----|
| Dati eliminazione polvere | Consente di ottenere i dati da usare per eliminare le tracce di polvere | 202 |
| ISO auto                  | Max.:400 / Max.:800 / Max.:1600 / Max.:3200 / Max.:6400                 | 94  |

 Scatto 4\* (rosso)

|                       |   |     |
|-----------------------|---|-----|
| Scatto Live View      | Attiva / Disattiva  | 141 |
| Metodo AF             | FlexiZone- Single /  Modal. Live / Mod. veloce   | 148 |
| Con griglia           | Off / Griglia 1  / Griglia 2  | 145 |
| Rapporto dimensionale | 3:2 / 4:3 / 16:9 / 1:1  | 146 |
| Timer misurazione     | 4 sec. / 8 sec. / 16 sec. / 30 sec. / 1 min. / 10 min. / 30 min.  | 147 |

\* Nelle modalità Zona base queste opzioni di menu sono visualizzate nella scheda  2.

 Riproduzione 1 (blu)



|                     |   |     |
|---------------------|---|-----|
| Protezione immagini | Protezione immagini   | 228 |
| Ruota immagine      | Consente di ruotare le immagini   | 211 |
| Elimina le immagini | Elimina le immagini   | 230 |
| Ordine stampa       | Consente di specificare le immagini da stampare (DPOF)  | 251 |
| Imp. fotolibro      | Scelta delle immagini di un fotolibro   | 255 |
| Filtri creativi     | B/N granuloso / Effetto flou / Effetto fish-eye / Effetto foto giocattolo / Effetto miniatura | 236 |
| Ridimensiona        | Consente di ridurre il numero di pixel delle immagini JPEG                                    | 239 |

**▶ Riproduzione 2 (blu)**

Pagina

|   |   |     |
|---|---|-----|
| <b>Visualizzazione istogramma</b>   | Luminosità / RGB  | 234 |
| <b>Salta imm. con</b>  | 1 immagine / 10 immag. / 100 immag. / Data / Cartella / Filmati / Foto / Classificazione      | 209 |
| <b>Presentazione</b>  | Descrizione riproduzione / Tempo visione / Ripetizione / Effetto transiz. / Musica sottofondo | 222 |
| <b>Classificazione</b>  | [OFF] / [•] / [••] / [•••] / [••••] / [•••••]   | 212 |

**🔍 Impostazione 1 (giallo)**

|                            |   |     |
|----------------------------|---|-----|
| <b>Off automatico</b>      | 30 sec. / 1 min. / 2 min. / 4 min. / 8 min. / 15 min. / Disattiva   | 185 |
| <b>Auto-rotazione</b>      | On   / On  / Off | 192 |
| <b>Formatta card</b>       | Consente di inizializzare ed eliminare i dati presenti sulla scheda   | 52  |
| <b>Numerazione file</b>    | Consecutiva / Azz. autom. / Reset manuale   | 188 |
| <b>Seleziona cartella</b>  | Consente di creare e selezionare una cartella   | 186 |
| <b>Colore schermo</b>      | Consente di selezionare il colore della schermata delle impostazioni di scatto  | 197 |
| <b>Impostazioni Eye-Fi</b> | Visualizzata quando è inserita una scheda Eye-Fi disponibile in commercio   | 273 |

**🔍 Impostazione 2 (giallo)**

|   |   |     |
|---|---|-----|
| <b>Luminosità LCD</b>   | Consente di regolare la luminosità (sette livelli)  | 185 |
| <b>Pulsante LCD off/on</b>  | Pulsante di scatto / Scatto/DISP / Rimane on  | 197 |
| <b>Data/Ora/Zona</b>  | Data (anno, mese, giorno) / Ora (ore, min., sec.) / Ora legale / Fuso orario                | 41  |
| <b>Lingua</b>  | Consente di selezionare la lingua dell'interfaccia  | 43  |
| <b>Pulisci manualmente</b>  | Consente di pulire il sensore immagine manualmente  | 204 |
| <b>Guida funzioni</b>   | Attiva / Disattiva  | 55  |
| <b>Impostazioni dispositivo GPS</b>   | Impostazioni disponibili quando è collegato il ricevitore GPS GP-E2 (venduto separatamente) | 283 |

## ☛ Impostazione 3 (giallo)

Pagina

|  |   |     |
|--|---|-----|
| <b>Wi-Fi/NFC</b>                           | Disattiva / Attiva  | -*  |
|  | Consente connessioni NFC  |     |
| <b>Funzione Wi-Fi</b>                      | Trasferimento di immagini tra fotocamere /<br>Connetti a smartphone /<br>Stampa da stampante Wi-Fi / Carica su servizio Web                           | -*  |
| <b>Visualizzazione logo certificazioni</b> | Visualizza alcuni dei logo di certificazione della fotocamera   | 269 |
| <b>Funzioni personaliz. (C.Fn)</b>         | Consente di personalizzare le funzioni della fotocamera secondo le proprie preferenze   | 258 |
| <b>Informazioni sul copyright</b>          | Consente di visualizzare informazioni sul copyright / immettere il nome dell'autore e i dettagli del copyright / eliminare informazioni sul copyright | 190 |
| <b>Cancella impostazioni</b>               | Cancella impost. fotocamera / Canc. tutte funz. pers (C.Fn)   | 194 |
| <b>Versione Firmware</b>                   | Per l'aggiornamento del firmware  | -   |

\* Per ulteriori informazioni, consultare il Manuale di istruzioni della funzione wireless.

## ★ My menu (verde)

|                               |  |     |
|-------------------------------|--|-----|
| <b>Impostazioni "My Menu"</b> | Registrazione delle opzioni di menu e delle funzioni personalizzate utilizzate con maggior frequenza | 267 |
|-------------------------------|--|-----|



- Quando si utilizza una funzione di comunicazione wireless, verificare i paesi e le aree in cui verrà adoperato e attenersi alle normative e ai regolamenti locali.
- La funzione **[Wi-Fi/NFC]** non può essere impostata se la fotocamera è collegata a un computer, una stampante, un ricevitore GPS, un televisore o a un altro dispositivo mediante un cavo. Quando la funzione **[Wi-Fi/NFC]** è impostata su **[Attiva]**, non è possibile collegare la fotocamera ai dispositivi sopra elencati mediante un cavo.



### Raccomandazioni per l'uso del ricevitore GPS GP-E2 (venduto separatamente)

- Verificare i paesi e le aree in cui verrà adoperato e attenersi alle normative e ai regolamenti locali.
- Quando si utilizza il dispositivo GP-E2 con la fotocamera, collegarlo alla fotocamera con il cavo in dotazione al GP-E2. Se non viene utilizzato il cavo in dotazione, le informazioni di geolocalizzazione non verranno aggiunte alle immagini scattate.
- Alcune funzioni del GP-E2 non sono utilizzabili con questa fotocamera. Tenere presente quanto segue:
  - La direzione dello scatto non viene registrata (non è possibile utilizzare la bussola elettronica).
  - È possibile aggiungere le informazioni di geolocalizzazione a un filmato all'inizio della ripresa. La posizione, tuttavia, non comparirà su Map Utility (software EOS). Verificare la posizione sulla fotocamera.

## Ripresa di filmati

### Filmato 1 (rosso)

Pagina









|   |  |     |
|---|--|-----|
| <b>Esposiz. film.</b>   | Auto / Manuale   | 176 |
| <b>Metodo AF</b>  | FlexiZone - Single /  Modal. Live / Mod. veloce | 176 |
| <b>AF con pulsante di scatto durante la registrazione di filmati</b>  | Disattiva / Attiva   | 176 |
| <b> Pulsante di scatto/<br/>Pulsante di blocco AE</b> | AF/Blocco AE / Blocco AE/AF / AF/Blocco AF, no blocco AE / AE/AF, no blocco AE   | 177 |
| <b> Priorità tonalità chiare</b>                      | Disattiva / Attiva   | 177 |

### Filmato 2 (rosso)











|  |  |     |
|--|--|-----|
| <b>Dimensioni di registrazione dei filmati</b> | 1920x1080 (  /  /  ) / 1280x720 (  /  ) / 640x480 (  /  ) | 168 |
| <b>Registrazione audio</b>                     | Registrazione audio: Auto / Manuale / Disattivato  | 178 |
|  | Livello registrazione  |     |
|  | Filtro Vento: Disattiva / Attiva   |     |
| <b>Timer misurazione</b>                       | 4 sec. / 8 sec. / 16 sec. / 30 sec. / 1 min. / 10 min. / 30 min.   | 179 |
| <b>Con griglia</b>                             | Off / Griglia 1  / Griglia 2   | 179 |
| <b>Video snapshot</b>                          | Disattiva / Clip 2 sec. / Clip 4 sec. / Clip 8 sec.  | 170 |
| <b>Sistema video</b>                           | NTSC / PAL   | 179 |

 **Filmato 3 (rosso)**

Pagina

|   |  |     |
|---|--|-----|
| <b>Compensazione esposizione</b>                                      | Incrementi di 1/3 di stop, $\pm 3$ stop  | 180 |
| <b>Auto Lighting Optimizer (Ottimizzazione automatica della luce)</b> | Disattiva / Bassa / Standard / Alta  | 180 |
| <b>WB Personalizzato</b>  | Impostazione manuale del bilanciamento del bianco  | 180 |
| <b>Stile foto</b>   |  Auto /  Standard /  Ritratto /<br> Paesaggio /  Neutro /<br> Immag.fedele /  Monocromo /<br> Utente 1-3 | 180 |

**Menu disponibili nella modalità di ripresa del filmato**

- Le schede [, , ] sono visualizzate solo in modalità di ripresa del filmato.
- Le schede [, , ] e [,] non sono visualizzate.
- Le seguenti voci di menu non compaiono:
  - [1]: Riduzione occhi rossi, Controllo flash
  - [1]: Colore schermo
  - [2]: Pulsante LCD off/on, Pulisci manualmente
  - [3]: Visualizzaz. logo certificazioni, Funzioni personaliz. (C.Fn), Informazioni copyright, Canc. impostazioni, Versione Firmware

# Guida alla risoluzione dei problemi

Se si verifica un problema con la fotocamera, consultare prima questa guida alla risoluzione dei problemi. Qualora non fosse possibile risolvere il problema, contattare il rivenditore o il Centro di assistenza Canon più vicino.

## Problemi relativi all'alimentazione

### La batteria non si ricarica.

- Utilizzare esclusivamente batterie Canon LP-E10 originali.

### La spia del carica batteria lampeggia.

- Se si verifica un problema con il carica batteria, il circuito di protezione interrompe la ricarica e la spia di carica lampeggia in arancione. In tal caso, staccare la spina del carica batteria dalla presa di corrente e rimuovere la batteria. Collegare di nuovo la batteria al carica batteria e attendere qualche secondo prima di ricollegare il carica batteria alla presa di corrente. Se il problema persiste, contattare il proprio rivenditore o il Centro di assistenza Canon più vicino.

### La fotocamera non funziona anche se l'interruttore di accensione è posizionato su <ON>.

- La batteria potrebbe non essere inserita correttamente nella fotocamera (p. 36).
- Verificare che il coperchio del vano batteria/slot della scheda sia chiuso (p. 36).
- Ricaricare la batteria (p. 34).
- Premere il pulsante <DISP> (p. 54).

### La spia di accesso lampeggia o rimane accesa anche quando l'interruttore di accensione è su <OFF>.

- Se si spegne la fotocamera mentre è in corso la registrazione di un'immagine sulla scheda, la spia di accesso resta accesa/continua a lampeggiare per qualche secondo. Una volta completata la registrazione dell'immagine, la fotocamera si spegne automaticamente.

### La batteria esaurisce rapidamente la carica.

- Utilizzare una batteria completamente carica (p. 34).
- Le prestazioni della batteria ricaricabile diminuiscono dopo un uso continuato. Acquistare una nuova batteria.
- Il numero di scatti possibili diminuisce quando si esegue una delle seguenti operazioni:
  - Premendo il pulsante di scatto a metà per un periodo di tempo prolungato.
  - Attivando spesso la messa a fuoco automatica senza scattare una foto.
  - Utilizzando la funzione Image Stabilizer (Stabilizzatore d'immagine) dell'obiettivo.
  - Utilizzando di frequente il monitor LCD.
  - Utilizzando lo scatto Live View o la ripresa di filmati per un periodo di tempo prolungato.
  - Utilizzando la funzione Wi-Fi.
  - La funzione di comunicazione della scheda Eye-Fi è attiva.

### La fotocamera si spegne automaticamente.

- È stata attivata la funzione di spegnimento automatico. Per disattivare la funzione di spegnimento automatico, impostare [**☛1: Off automatico**] su [**Disattivato**] (p. 185).
- Anche se [**☛1: Off automatico**] è impostato su [**Disattivato**], il monitor LCD si spegne comunque dopo un periodo di inattività della fotocamera di 30 minuti circa (ma la fotocamera non si spegne). Premere il pulsante <DISP> per riattivare il monitor LCD.

## Problemi relativi allo scatto

### Non è possibile montare l'obiettivo.

- Non è possibile utilizzare la fotocamera con obiettivi EF-M (p. 44).

### **Non è possibile scattare o memorizzare le foto.**

- Controllare che la scheda sia stata inserita correttamente (p. 36).
- Impostare l'interruttore di protezione da scrittura in modo che sia possibile scrivere/eliminare dati (p. 36).
- Se la scheda è piena, sostituire la scheda o eliminare le immagini non necessarie per liberare spazio (p. 36, 230).
- Se si tenta di eseguire la messa a fuoco nella modalità AF One-Shot e nel mirino lampeggia l'indicatore di messa a fuoco <●>, non è possibile scattare la foto. Premere nuovamente il pulsante di scatto a metà per ripetere la messa a fuoco automatica o eseguire la messa a fuoco manuale (p. 47, 101).

### **Non è possibile utilizzare la scheda.**

- Se viene visualizzato un messaggio di un errore relativo alla scheda, vedere a pagina 38 o 298.

### **L'immagine non è a fuoco.**

- Impostare il selettore di modalità della messa a fuoco dell'obiettivo su <AF> (p. 44).
- Premere delicatamente il pulsante di scatto per evitare vibrazioni della fotocamera (p. 46 - 47).
- Se l'obiettivo dispone di Image Stabilizer (Stabilizzatore d'immagine), impostare l'interruttore dell'Image Stabilizer (Stabilizzatore d'immagine) su <ON>.
- In condizioni di scarsa illuminazione, la velocità dell'otturatore potrebbe rallentare. Utilizzare una velocità dell'otturatore elevata (p. 108), impostare una sensibilità ISO elevata (p. 92), utilizzare il flash (p. 104) o un treppiede.

### **Non si riesce a bloccare la messa a fuoco e a correggere l'inquadratura.**

- Impostare il funzionamento AF su AF One-Shot. Il blocco della messa a fuoco non è possibile nelle modalità AF AI Servo o quando il funzionamento servoassistito viene attivato in modalità AF AI Focus (p. 97).



## Compaiono delle strisce orizzontali o l'esposizione o la tonalità del colore risulta strana.

- Strisce orizzontali (disturbo) o esposizioni irregolari possono essere causate da luci fluorescenti, lampadine LED o da altri tipi di illuminazione artificiale durante lo scatto con il mirino o Live View. Anche l'esposizione o la tonalità del colore potrebbe non risultare corretta. Una velocità dell'otturatore lenta potrebbe risolvere il problema.

## Non è possibile ottenere l'esposizione standard o si ottiene un'esposizione irregolare.

- Se si utilizza un obiettivo TS-E e si esegue il decentramento o il basculaggio dell'obiettivo o si utilizza un tubo di prolunga, potrebbe non essere possibile ottenere l'esposizione standard o si potrebbe ottenere un'esposizione irregolare.

## La velocità dello scatto continuo è lenta.

- La velocità dello scatto continuo può rallentare a seconda del tipo di obiettivo, la velocità dell'otturatore, l'apertura, le condizioni del soggetto, la luminosità, ecc.

## In modalità di scatto continuo, la velocità di scatto massima è minore.

- In [**43: Funzioni personaliz. (C.Fn)**], impostare [**5: Riduzione disturbi alta sensibilità ISO**] su [**0: Standard**], [**1: Basso**] o [**3: Disattivata**]. Se si seleziona [**2: Elevata**], la velocità di scatto massima durante lo scatto continuo diminuisce considerevolmente (p. 263).
- Durante il bracketing del bilanciamento del bianco, la velocità di scatto massima per lo scatto continuo diminuisce notevolmente (p. 136).
- Se si fotografa un soggetto che presenta dettagli particolareggiati, come un prato, le dimensioni del file sono maggiori e la velocità di scatto massima effettiva può ridursi rispetto al valore indicato a pagina 89.

### Non è possibile selezionare ISO 100.

- In [**F3: Funzioni personaliz. (C.Fn)**], se [**6: Priorità tonalità chiare**] è impostato su [**1: Attivata**], non è possibile impostare ISO 100. Se è impostata su [**0: Disattivata**], è possibile selezionare ISO 100 (p. 263). Questo funzionamento si applica anche alla ripresa di filmati (p. 177).

### Non è possibile impostare la sensibilità ISO [H] (equivalente a ISO 12800).

- In [**F3: Funzioni personaliz. (C.Fn)**], se [**6: Priorità tonalità chiare**] è impostato su [**1: Attivata**], non è possibile selezionare la sensibilità ISO [H] (equivalente a ISO 12800) anche se [**2: Espansione ISO**] è impostato su [**1: On**]. Se [**0: Disattivata**] è impostato per [**6: Priorità tonalità chiare**], è possibile impostare [H] (p. 263).

### Non è possibile impostare Auto Lighting Optimizer (Ottimizzazione automatica della luce).

- Nel menu [**F3: Funzioni personaliz. (C.Fn)**], se [**6: Priorità tonalità chiare**] è impostato su [**1: Attivata**], non è possibile impostare Auto Lighting Optimizer (Ottimizzazione automatica della luce). Se è impostato [**0: Disattivata**], è possibile impostare la funzione Auto Lighting Optimizer (Ottimizzazione automatica della luce) (p. 263).

### Anche se si imposta una compensazione dell'esposizione ridotta, l'immagine risultante è chiara.

- Impostare [**2: Auto Lighting Optimizer/2: Ottimiz.autom.della luce**] su [**Disattivato**]. Quando è impostato [**Basso**], [**Standard**] o [**Alto**], anche se si imposta una compensazione dell'esposizione o una compensazione dell'esposizione flash ridotta, l'immagine risultante può essere chiara (p. 123).

## Quando si utilizza la modalità <Av> con flash, la velocità dell'otturatore si riduce.

- Se si scattano fotografie di notte, quando lo sfondo è scuro, la velocità dell'otturatore si riduce automaticamente (scatto con sincronizzazione lenta), in modo da ottenere un'esposizione corretta sia per soggetto, sia per lo sfondo. Per impedire che la velocità dell'otturatore diminuisca, in [**3: Funzioni personaliz. (C.Fn)**], impostare [**3: Veloc. sincro flash modo Av**] su [**1: 1/200-1/60 sec. auto**] o su [**2: 1/200 sec. (fisso)**] (p. 261).

## Il flash incorporato si solleva automaticamente.

- Nelle modalità di scatto (<A+> <CA> <S> <M> <Tv>) in cui l'impostazione predefinita è <A+> (attivazione automatica flash incorporato) il flash incorporato si solleva automaticamente, se necessario.

## Il flash incorporato non scatta.

- Se si utilizza il flash incorporato troppo spesso in un tempo breve, è possibile che smetta di produrre i lampi per un certo periodo, per proteggere l'unità di emissione della luce.

## Il flash esterno non si attiva.

- Speedlite Canon di serie diversa da EX non si attivano.
- In [**1: Controllo flash**], se [**Modalità lettura flash**] in [**Impostaz. C.Fn flash est.**] è impostato su [**TTL**], il flash non si attiva.

## Sullo Speedlite esterno non è possibile impostare la compensazione dell'esposizione del flash.

- Se la compensazione dell'esposizione del flash viene impostata sullo Speedlite esterno, non è possibile impostare tale compensazione sulla fotocamera. Quando la compensazione esposizione flash dello Speedlite esterno viene annullata (impostata su 0), la funzione può essere impostata con la fotocamera.

## La sincronizzazione ad alta velocità non può essere impostata in modalità <Av>.

- In [**F3: Funzioni personaliz. (C.Fn)**], impostare [**3: Veloc. sincro flash modo Av**] su [**0: Automatico**] (p. 261).

## In caso di vibrazioni, la fotocamera emette un segnale acustico.

- Un piccolo rumore potrebbe essere prodotto in seguito al leggere movimento del meccanismo interno della fotocamera. Si tratta del funzionamento normale.

## Durante lo scatto Live View l'otturatore emette il rumore relativo di due scatti.

- Se si utilizza il flash, l'otturatore emette il rumore di due scatti per ogni scatto (p. 141).

## Durante lo scatto Live View viene visualizzata un'icona

<🌡️> bianca o un'icona <🌡️> rossa.

- Indica che la temperatura interna della fotocamera è elevata. Se è visualizzata l'icona <🌡️> bianca, la qualità dell'immagine della foto potrebbe deteriorarsi. Se è visualizzata l'icona <🌡️> rossa, lo scatto Live View si interromperà automaticamente a breve (p. 157).

## Durante la ripresa di filmati viene visualizzata l'icona 🌡️ rossa.

- Indica che la temperatura interna della fotocamera è elevata. Se è visualizzata l'icona <🌡️> rossa, la ripresa del filmato si interromperà automaticamente a breve (p. 181).

## La ripresa del filmato si interrompe automaticamente.

- Se la velocità di scrittura della scheda è bassa, la ripresa del filmato potrebbe interrompersi automaticamente. Utilizzare una scheda SD con velocità Class 6 "CLASS 6" o superiore. Per conoscere la velocità di scrittura/lettura della scheda, fare riferimento al sito Web del suo produttore.
- Se il file di un clip video raggiunge 4 GB o la durata della ripresa raggiunge 29 minuti e 59 secondi, la ripresa del filmato si interrompe automaticamente.

### La sensibilità ISO non può essere impostata per la ripresa di filmati.

- Se [🔧1: **Esposiz. film.**] è impostato su [Auto], la sensibilità ISO viene impostata automaticamente. Se l'impostazione è [Manuale], è possibile impostare manualmente la sensibilità ISO (p. 162).

### L'esposizione cambia durante la ripresa di filmati.

- Se si modifica la velocità dell'otturatore o l'apertura durante la ripresa di filmati, le modifiche possono essere registrate nell'esposizione.
- È consigliabile riprendere qualche filmato di prova eseguendo lo zoom durante la ripresa di filmati. L'utilizzo dello zoom durante la ripresa di filmati può causare la registrazione di variazioni nell'esposizione o nel rumore meccanico degli obiettivi, nonché di immagini fuori fuoco.

### Il soggetto appare distorto durante la ripresa di filmati.

- Se si sposta rapidamente la fotocamera a sinistra o a destra (panning ad alta velocità) o si effettua la ripresa di un soggetto in movimento, l'immagine potrebbe apparire distorta.

### L'immagine presenta sfarfallii o compaiono strisce orizzontali durante la ripresa di filmati.

- La presenza di luci fluorescenti, luci a LED o altre sorgenti di luce durante la ripresa dei filmati può causare la comparsa di flicker, strisce orizzontali (disturbi) o esposizioni irregolari. Inoltre, potrebbero essere registrate le modifiche apportate all'esposizione (luminosità) o alla tonalità colore. Con l'esposizione manuale, una velocità dell'otturatore lenta potrebbe risolvere il problema.

## Wi-Fi

### Non è possibile impostare la funzione Wi-Fi.

- La funzione Wi-Fi non può essere impostata se la fotocamera è collegata a una stampante, un computer, a ricevitore GPS o ad altri dispositivi mediante un cavo (la funzione [🔧3: **Wi-Fi/NFC**] non è attivabile). Scollegare il cavo per poter modificare le impostazioni.
- Consultare il Manuale di istruzioni della funzione wireless.

## Problemi di visualizzazione

### La schermata dei menu non presenta tutte le schede e le opzioni.

- Nelle modalità Zona base e nella modalità di ripresa di filmati, alcune schede e opzioni di menu non vengono visualizzate. Impostare la modalità di scatto su una modalità della zona creativa (p. 50).

### Il primo carattere del nome del file è un carattere di sottolineatura ("\_").

- Impostare lo spazio colore su sRGB. Se è stato selezionato Adobe RGB, il primo carattere sarà un carattere di sottolineatura (p. 137).

### Il nome del file inizia con "MVI\_".

- Si tratta del file di un filmato (p. 189).

### La numerazione dei file non inizia da 0001.

- Se la scheda contiene già immagini registrate, la numerazione potrebbe non iniziare da 0001 (p. 188).

### La data e l'ora di scatto visualizzate non sono corrette.

- Verificare che siano impostate la data e l'ora corrette (p. 41).
- Controllare il fuso orario e l'ora legale (p. 41).

### Nell'immagine non sono presenti la data e l'ora.

- La data e l'ora di scatto non sono visualizzate nell'immagine. Data e ora vengono invece registrate nei dati dell'immagine, tra le informazioni di scatto. Durante la stampa, è possibile stampare la data e l'ora nell'immagine utilizzando la data e l'ora registrate nelle informazioni di scatto (p. 247).

### Viene visualizzato [###].

- Se il numero di immagini registrate sulla scheda è superiore a quello che la fotocamera è in grado di visualizzare, viene visualizzato [###] (p. 213).

### **L'immagine visualizzata sul monitor LCD non è nitida.**

- Se il monitor LCD è sporco, utilizzare un panno morbido per pulirlo.
- In presenza di temperature alte o basse, il monitor LCD sembra rallentato o appare nero. A temperatura ambiente, le prestazioni del monitor ritornano normali.

### **[Impostazioni Eye-Fi] non viene visualizzato.**

- **[Impostazioni Eye-Fi]** viene visualizzato solo quando una scheda Eye-Fi è inserita nella fotocamera. Se l'interruttore di protezione da scrittura della scheda Eye-Fi si trova nella posizione LOCK, non è possibile verificare lo stato di connessione della scheda o disattivare la trasmissione Eye-Fi (p. 273).

## **Problemi relativi alla riproduzione**

### **Una porzione dell'immagine lampeggia in nero.**

- Si tratta dell'avviso sovraesposizione (p. 234). Le parti sovraesposte con perdita di dettaglio nelle aree luminose lampeggiano.

### **Non è possibile eliminare l'immagine.**

- Se l'immagine è protetta, non può essere eliminata (p. 228).

### **Non è possibile riprodurre un filmato.**

- I filmati modificati con un computer non possono essere riprodotti con la fotocamera.

### **Quando si riproduce il filmato, si sente il suono meccanico della fotocamera.**

- Se si agisce sulle ghiera o sull'obiettivo della fotocamera durante la ripresa di un filmato, vengono registrati anche i suoni meccanici associati al funzionamento di tali componenti.

### **Il filmato si interrompe occasionalmente.**

- Durante la ripresa di filmati con esposizione automatica, se si verifica una drastica variazione del livello di esposizione, la registrazione si interrompe momentaneamente finché la luminosità non si stabilizza. In questi casi, riprendere il filmato utilizzando l'esposizione manuale (p. 162).

### **Non è possibile collegare la fotocamera allo schermo del televisore.**

- È necessario un cavo HDMI (venduto separatamente) per collegare la fotocamera al televisore. Si consiglia l'utilizzo di un cavo HDMI HTC-100 (venduto separatamente) (p. 226).
- Verificare inoltre che il televisore in uso disponga di un terminale HDMI IN. Se il televisore non dispone di un terminale HDMI IN e dispone soltanto di una presa A/V IN, la fotocamera non può essere collegata.

### **Sul televisore non viene visualizzata alcuna immagine.**

- Verificare che lo spinotto del cavo HDMI sia inserito a fondo (p. 226).
- Se [🔌3: Wi-Fi/NFC] è impostato su [Attiva], non è possibile collegare la fotocamera a un televisore. Impostare [Wi-Fi/NFC] su [Disattiva], quindi ricollegare la fotocamera al televisore mediante un cavo HDMI.

### **Il lettore di schede non rileva la scheda.**

- A seconda del lettore di schede e del sistema operativo del computer, le schede SDXC potrebbero non essere rilevate correttamente. In tal caso, collegare la fotocamera al computer utilizzando il cavo di interfaccia e trasferire le immagini sul computer utilizzando EOS Utility (software EOS, p. 314).

### **Non si riesce a ridimensionare un'immagine.**

- Le immagini JPEG S3 e RAW non possono essere ridimensionate sulla fotocamera (p. 239).



## Problemi relativi alla stampa

### Non è possibile collegare la fotocamera alla stampante.

- Se [**☛3: Wi-Fi**] è impostato su [**Attiva**], non è possibile collegare la fotocamera a una stampante tramite un cavo di interfaccia. Impostare [**Wi-Fi/NFC**] su [**Disattiva**], quindi ricollegare la fotocamera alla stampante mediante un cavo di interfaccia.

### Sono disponibili meno effetti di stampa rispetto a quelli descritti nel manuale di istruzioni.

- Il contenuto visualizzato sullo schermo varia a seconda della stampante. Il presente manuale di istruzioni riporta tutti gli effetti di stampa disponibili (p. 246).

## Problemi di collegamento a un computer

### Non si riescono a scaricare le immagini sul computer.

- Installare il software EOS sul computer (p. 315).
- Se [**☛3: Wi-Fi/NFC**] è impostato su [**Attiva**], non è possibile collegare la fotocamera a un computer. Impostare [**Wi-Fi/NFC**] su [**Disattiva**], quindi ricollegare la fotocamera al computer utilizzando un cavo di interfaccia.

## Codici di errore

Numero di errore

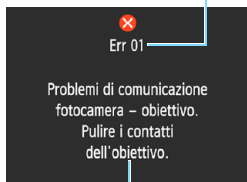

Causa e contromisure

Se si verifica un problema con la fotocamera, viene visualizzato un messaggio di errore. Seguire le istruzioni visualizzate sullo schermo.

| Numero                                     | Messaggio di errore e soluzione  |
|--|--|
| 01   | <b>Problemi di comunicazione fotocamera - obiettivo. Pulire i contatti dell'obiettivo.</b>   |
|  | → Pulire i contatti elettrici della fotocamera e dell'obiettivo, usare un obiettivo Canon oppure rimuovere e reinserire la batteria (p. 25, 26, 36). |
| 02   | <b>Impossibile accedere a scheda. Reinserire/cambiare scheda o formattare scheda dalla fotocamera.</b>   |
|  | → Rimuovere e inserire di nuovo la scheda, cambiare la scheda o formattarla (p. 36, 52).   |
| 04   | <b>Impossib. salvare le imm. perché la card è piena. Cambiare Card.</b>  |
|  | → Sostituire la scheda, eliminare tutte le immagini non necessarie o formattare la scheda (p. 36, 230, 52).  |
| 05   | <b>Impossibile estrarre il flash incorporato. Spegner e riaccendere la fotocamera.</b>   |
|  | → Utilizzare l'interruttore di accensione (p. 39).   |
| 10, 20<br>30, 40<br>50, 60<br>70, 80<br>99 | <b>Impossibile scattare a causa di un errore. Spegner e riaccendere la fotocamera o reinstalla batteria.</b>   |
|  | → Utilizzare l'interruttore di accensione, rimuovere e reinserire la batteria o utilizzare un obiettivo Canon (p. 39, 36).                           |

\* Se l'errore persiste, annotare il numero di errore e contattare il Centro di assistenza Canon più vicino.

# Specifiche

## • Tipo

|                              |  |
|------------------------------|--|
| Tipo:                        | Fotocamera digitale AF/AE reflex monobiettivo con flash incorporato  |
| Supporti di registrazione:   | Scheda di memoria SD, scheda di memoria SDHC, scheda di memoria SDXC   |
| Dimensioni sensore immagine: | Circa 22,3 x 14,9 mm   |
| Obiettivi compatibili:       | Obiettivi Canon EF (inclusi gli obiettivi EF-S)<br>* Esclusi gli obiettivi EF-M<br>(un angolo di campo equivalente a quello di una pellicola da 35 mm è quello di un obiettivo con una distanza focale pari a circa 1,6 volte quella indicata) |
| Innesto dell'obiettivo:      | Innesto Canon EF   |

## • Sensore immagine

|   |  |
|---|--|
| Tipo:                                   | Sensore CMOS   |
| Pixel effettivi:                        | Circa 24,1 megapixel<br>* Arrotondati ai 100.000 pixel più prossimi.           |
| Rapporto dimensionale:                  | 3:2  |
| Funzione di eliminazione della polvere: | Aggiunta dei dati relativi all'eliminazione della polvere, Pulisci manualmente |

## • Sistema di registrazione

|                                      |   |
|--------------------------------------|---|
| Formato di registrazione:            | Design rule for Camera File System (DCF) 2.0  |
| Tipo di immagine:                    | JPEG, RAW (originale Canon a 14 bit)<br>È possibile la registrazione simultanea di immagini RAW+JPEG Grande   |
| Pixel registrati:                    | L (Grande) : 24 megapixel (6000 x 4000)<br>M (Media) : circa 10,6 megapixel (3984 x 2656)<br>S1 (Piccola 1) : circa 5,9 Megapixel (2976 x 1984)<br>S2 (Piccola 2) : circa 2,5 Megapixel (1920 x 1280)<br>S3 (Piccola 3) : circa 350.000 megapixel (720 x 480)<br>RAW : 24 megapixel (6000 x 4000)<br>* Arrotondati ai 100.000 pixel più prossimi. (per S3, arrotondati ai 10.000 più prossimi.) |
| Creazione/selezione di una cartella: | Possibile   |
| Numerazione file:                    | Consecutiva, Azz. autom., Reset manuale   |

## • Elaborazione delle immagini durante l'acquisizione

|                           |   |
|---------------------------|---|
| Stile Foto:               | Auto, Standard, Ritratto, Paesaggio, Neutro, Immag.fedele, Monocromo, Utente 1 - 3  |
| Base +:                   | Ambiente di scatto, Luminosità o tipo scena   |
| Bilanciamento del bianco: | Auto (priorità ambiente), Auto (priorità bianco), Preimpostato (Luce diurna, Ombra, Nuvoloso, Tungsteno, Luce fluorescente, Flash), Personalizzato<br>Disponibili le funzioni di correzione e del bracketing del bilanciamento del bianco<br>* Trasmissione informazioni sulla temperatura colore flash disponibile |

|  |  |
|--|--|
| Riduzione disturbi:                                      | Applicabile a scatti con esposizione prolungata e sensibilità ISO alta     |
| Correzione automatica della luminosità dell'immagine:    | Auto Lighting Optimizer (Ottimizzazione automatica della luce) disponibile |
| Priorità tonalità chiare:                                | Disponibile  |
| Correzione dell'illuminazione periferica dell'obiettivo: | Disponibile  |

### • Mirino

|                                |  |
|--------------------------------|--|
| Tipo:                          | Pentaprisma a specchio   |
| Copertura del campo visivo:    | Verticale/orizzontale circa al 95% (con punto di osservazione a circa 21 mm)   |
| Ingrandimento:                 | Circa 0,8x ( $-1 \text{ m}^{-1}$ con obiettivo da 50 mm impostato su infinito) |
| Punto di osservazione:         | Circa 21 mm (dal centro dell'obiettivo dell'oculare a $-1 \text{ m}^{-1}$ )    |
| Gamma di correzione diottrica: | Da $-2,5$ a $+0,5 \text{ m}^{-1}$ (dpt) circa                                  |
| Schermo di messa a fuoco:      | Fisso, smerigliato ad alta precisione  |
| Specchio:                      | A riposizionamento rapido  |
| Anteprima profondità campo:    | Attivata con impostazione della funzione personalizzata                        |

### • Messa a fuoco automatica (per lo scatto con il mirino)

|                                      |   |
|--------------------------------------|---|
| Tipo:                                | TTL registrazione immagine secondaria, rilevamento fase con sensore AF dedicato                                   |
| Punti AF:                            | 9 punti (tutti i punti AF supportano AF a croce f/5.6. con punto AF centrale)                                     |
| Intervallo luminosità messa a fuoco: | EV 0 - 18 (punto AF centrale)<br>EV 1 - 18 (altri punti AF)<br>(con AF One-Shot, a temperatura ambiente, ISO 100) |
| Funzionamento dell'AF:               | AF One-Shot, AF AI Servo, AF AI Focus   |
| Luce ausiliaria AF:                  | Serie di brevi flash emessi dal flash incorporato   |

### • Controllo dell'esposizione

|                                    |  |
|------------------------------------|--|
| Modalità di misurazione:           | Misurazione TTL alla massima apertura a 63 zone <ul style="list-style-type: none"> <li>• Misurazione valutativa (collegata a tutti i punti AF)</li> <li>• Misurazione parziale (circa 10% dell'area centrale del mirino)</li> <li>• Misurazione media pesata al centro</li> </ul>    |
| Intervallo luminosità misurazione: | EV 1 - 20 (a temperatura ambiente, ISO 100)  |
| Modalità di scatto:                | Modalità zona base:<br>Scena Smart Auto, Flash spento, Creativa automatica, Ritratto, Paesaggio, Macro, Sport, Food, Ritratto notturno<br><br>Modalità della zona creativa:<br>Programma AE, AE con priorità dei tempi di scatto, AE con priorità del diaframma, esposizione manuale |

|  |  |
|--|--|
| Sensibilità ISO<br>(indice di esposizione<br>consigliato): | Modalità Zona base*: ISO 100 - ISO 3200 impostata automaticamente<br>* Ritratto: ISO 100<br>Modalità della zona creativa: ISO 100 - ISO 6400 impostata manualmente (incrementi di 1 stop), ISO 100 - ISO 6400 impostata automaticamente, sensibilità ISO massima configurabile per ISO auto o espansione ISO "H" (equivalente a ISO 12800) |
| Compensazione esposizione:                                 | Manuale: $\pm 5$ stop con incrementi di 1/3 o 1/2 di stop<br>AEB: $\pm 2$ stop con incrementi di 1/3 o 1/2 di stop (utilizzabile in combinazione con la compensazione dell'esposizione manuale)  |
| Blocco AE:   | Automatico: applicato in AF One-Shot con misurazione valutativa quando si raggiunge la messa a fuoco<br>Manuale: con pulsante di blocco AE   |

### • Otturatore

|                      |   |
|----------------------|---|
| Tipo:                | Otturatore con piano focale a controllo elettronico   |
| Velocità otturatore: | Da 1/4000 di secondo a 30 secondi (gamma di velocità dell'otturatore totale. L'intervallo disponibile varia in base alla modalità di scatto), Posa, sincronizzazione X a 1/200 di secondo |

### • Flash

|                                  |   |
|----------------------------------|---|
| Flash incorporato:               | Retrattile, flash ad estrazione automatica<br>Numero guida: circa 9,2 (ISO 100, in metri) o circa 13 (ISO 200, in metri)<br>Copertura del flash: angolo di campo dell'obiettivo 17mm circa<br>Tempo di ricarica: circa 2 sec. |
| Speedlite esterno:               | Compatibile con gli Speedlite serie EX  |
| Lettura flash:                   | Flash automatico E-TTL II   |
| Compensazione esposizione flash: | $\pm 2$ stop con incrementi di 1/3 o 1/2 di stop  |
| Blocco FE:                       | Disponibile   |
| Terminale PC:                    | Non fornito   |

### • Sistema di azionamento

|                                     |  |
|-------------------------------------|--|
| Modalità drive:                     | Scatto singolo, Scatto continuo, Autoscatto con ritardo di 10 sec. o 2 sec. e ritardo di 10 sec. con scatto continuo |
| Velocità scatto continuo:           | circa 3,0 scatti al secondo massimo.   |
| Velocità di scatto massima (circa): | JPEG Grande/Fine: 150 scatti<br>RAW: 11 scatti<br>RAW+JPEG Grande/Fine: 6 scatti                                     |
|                                     | * Le cifre indicate si basano sugli standard di prova Canon (ISO 100 e Stile Foto Standard) con una scheda da 8 GB.  |

### • Scatto Live View

|                                      |  |
|--------------------------------------|--|
| Rapporto dimensionale:               | 3:2, 4:3, 16:9, 1:1  |
| Metodo di messa a fuoco:             | Rilevamento del contrasto (FlexiZone-Single, Modalità Live con rilevamento del volto), rilevamento della differenza di fase (Modalità veloce)<br>Messa a fuoco manuale (ingrandimento possibile 5x / 10x)<br>EV 1 - 18 (a temperatura ambiente, ISO 100) |
| Intervallo luminosità messa a fuoco: |  |
| Modo misurazione:                    | Letture in tempo reale tramite sensore immagine  |
| Intervallo luminosità misurazione:   | EV 0 - 20 (a temperatura ambiente, ISO 100)  |
| Con griglia:                         | Due tipi   |

### • Ripresa di filmati

|  |  |
|--|--|
| Formato di registrazione:                            | MOV  |
| Filmato:   | MPEG-4 AVC/H.264<br>Velocità in bit (media) variabile  |
| Audio:   | Linear PCM   |
| Dimensioni di registrazione e frequenza immagini:    | 1920x1080 (Full HD): 30p/25p/24p<br>1280x720 (HD) : 60p/50p<br>640x480 (VGA) : 30p/25p<br>* 30p: 29.97 fps, 25p: 25.00 fps, 24p: 23.98 fps,<br>60p: 59.94 fps, 50p: 50,00 fps    |
| Bit rate:  | 1920x1080 (30p/25p/24p) : circa 46 Mbps<br>1280x720 (60p/50p) : circa 46 Mbps<br>640x480 (30p/25p) : circa 11 Mbps<br>lo stesso dello scatto Live View                           |
| Metodo di messa a fuoco:                             |  |
| Intervallo luminosità messa a fuoco:                 | EV 1 - 18 (a temperatura ambiente, ISO 100)  |
| Modo misurazione:                                    | Misurazione media pesata al centro e valutativa con sensore immagine<br>* Impostata automaticamente dal metodo di messa a fuoco.   |
| Intervallo luminosità misurazione:                   | EV 0 - 20 (a temperatura ambiente, ISO 100)  |
| Controllo dell'esposizione:                          | Esposizione automatica ed esposizione manuale  |
| Compensazione esposizione:                           | ±3 stop con incrementi di 1/3 di stop  |
| Sensibilità ISO (indice di esposizione consigliato): | Con scatto con esposizione automatica:<br>ISO 100 - ISO 6400 impostata automaticamente<br>Con esposizione manuale:<br>ISO 100 - ISO 6400 impostata automaticamente o manualmente |
| Video snapshot:                                      | Configurabile su 2 sec./4 sec./8 sec.  |
| Registrazione audio:                                 | Microfono monoaurale integrato<br>Livello della registrazione audio regolabile, filtro vento disponibile   |
| Con griglia:   | Due tipi   |
| Scatto di foto:                                      | impossibile durante la ripresa di filmati.   |

### • Monitor LCD

|                         |   |
|-------------------------|---|
| Tipo:                   | Monitor a colori a cristalli liquidi TFT          |
| Dimensioni e punti:     | circa 7,5 cm (3,0") (4:3) con circa 920.000 punti |
| Regolazione luminosità: | Manuale (7 livelli)                               |
| Lingue interfaccia:     | 25  |
| Guida alle funzioni:    | Visualizzabile                                    |

### • Riproduzione

|  |   |
|--|---|
| Formato di visualizzazione delle immagini: | informazioni di base, informazioni di base + qualità dell'immagine/numero di riproduzione, visualizzazione informazioni di scatto, istogramma, visualizzazione indice (4/9) |
| Ingrandimento dello zoom:                  | 1,5x - 10x circa  |
| Avviso sovraesposizione:                   | Le aree sovraesposte lampeggiano  |
| Scorrimento immagine delle immagini:       | Immagine singola, scorrimento di 10 o 100 immagini, per data di scatto, per cartella, per filmato, per foto, per classificazione  |
| Rotazione dell'immagine:                   | Possibile   |
| Classificazioni:                           | Disponibile   |
| Riproduzione filmato:                      | Attiva (monitor LCD, HDMI)<br>Altoparlante integrato  |
| Protezione delle immagini:                 | Possibile   |
| Presentazione:                             | Tutte le immagini, per data, per cartella, solo filmati, solo foto, per classificazione<br>Possibilità di scegliere tra cinque diversi effetti di transizione               |
| Musica sottofondo:                         | Selezionabile per presentazioni e riproduzione dei filmati  |

### • Elaborazione successiva delle immagini

|                    |   |
|--------------------|---|
| Filtri creativi:   | B/N granuloso, Effetto flou, Effetto fish-eye, Effetto foto giocattolo ed Effetto miniatura |
| Ridimensionamento: | Possibile   |

### • Stampa diretta

|                        |                                      |
|------------------------|--------------------------------------|
| Stampanti compatibili: | Stampanti compatibili con PictBridge |
| Immagini stampabili:   | Immagini JPEG e RAW                  |
| Ordine di stampa:      | Compatibile con DPOF versione 1.1    |

### • Funzioni personalizzabili

|                             |                                   |
|-----------------------------|-----------------------------------|
| Funzioni personalizzate:    | 11                                |
| Registrazione in My menu:   | Possibile                         |
| Informazioni sul copyright: | Immissione e inclusione possibili |

### • Interfaccia

|                            |   |
|----------------------------|---|
| Terminale digitale:        | Equivalente a USB Hi-Speed: comunicazione con il computer, stampa diretta, ricevitore GPS GP-E2, collegamento a Connect Station CS100 |
| Terminale OUT mini HDMI:   | Tipo C (commutatore automatico di risoluzione)  |
| Terminale del telecomando: | Per comando a distanza RS-60E3  |
| Scheda Eye-Fi:             | Compatibile   |

### • Alimentazione

|   |  |
|---|--|
| Batteria:   | Batteria LP-E10 (quantità: 1)<br>* L'alimentazione CA può essere fornita tramite accessori per prese elettriche domestiche.  |
| Numero di scatti possibili:<br>(in base agli standard di prova CIPA, con uso del 50% del flash) | Con scatto dal mirino:<br>circa 500 scatti a temperatura ambiente (23 °C), circa 410 scatti a basse temperature (0 °C)<br>Con scatto Live View:<br>circa 240 scatti a temperatura ambiente (23 °C), circa 230 scatti a basse temperature (0 °C)<br>* Con batteria LP-E10 completamente carica. |
| Tempo di ripresa del filmato:   | circa 1 ora e 30 minuti a temperatura ambiente (23 °C).<br>circa 1 ora e 25 minuti a basse temperature (0 °C).<br>* Con batteria LP-E10 completamente carica.  |

### • Dimensioni e peso

|                         |   |
|-------------------------|---|
| Dimensioni (L x A x P): | 129,0 x 101,3 x 77,6 mm circa                                       |
| Peso:                   | 475 g circa (inclusa batteria e scheda)<br>427 g circa (solo corpo) |

### • Ambiente operativo

|                        |                 |
|------------------------|-----------------|
| Temperatura operativa: | Da 0 °C a 40 °C |
| Umidità operativa:     | 85% o meno      |

- Tutti i dati precedenti si basano sugli standard di prova Canon e alle linee guida CIPA (Camera & Imaging Products Association).
- Dimensioni e peso sopra indicati si basano sulle linee guida CIPA (ad eccezione del peso solo corpo macchina).
- Le specifiche e l'aspetto del prodotto sono soggetti a modifiche senza preavviso.
- In caso di problemi con un obiettivo non Canon collegato alla fotocamera, consultare il produttore dell'obiettivo.



## Marchi

- Adobe è un marchio di Adobe Systems Incorporated.
- Microsoft e Windows sono marchi o marchi registrati di Microsoft Corporation negli Stati Uniti e/o in altri paesi.
- Macintosh e Mac OS sono marchi di Apple Inc., registrati negli Stati Uniti e in altri paesi.
- Il logo SDXC è un marchio di SD-3C, LLC.
- HDMI, il logo HDMI e High-Definition Multimedia Interface sono marchi o marchi registrati di HDMI Licensing LLC.
- Tutti gli altri marchi appartengono ai rispettivi proprietari.

## Informazioni sulla licenza MPEG-4

"Questo prodotto viene concesso in licenza su brevetti di AT&T per lo standard MPEG-4 e può essere utilizzato per la codifica di contenuto video MPEG-4 e/o per la decodifica di contenuto video MPEG-4 codificato esclusivamente (1) per uso personale e non commerciale (2) ad opera di un fornitore di contenuti video con licenza di fornire video MPEG-4 su brevetti di AT&T. Nessuna licenza viene concessa o può essere ritenuta acquisita in relazione a qualsiasi altro utilizzo dello standard MPEG-4."

## About MPEG-4 Licensing

"This product is licensed under AT&T patents for the MPEG-4 standard and may be used for encoding MPEG-4 compliant video and/or decoding MPEG-4 compliant video that was encoded only (1) for a personal and non-commercial purpose or (2) by a video provider licensed under the AT&T patents to provide MPEG-4 compliant video. No license is granted or implied for any other use for MPEG-4 standard."

\* Notice displayed in English as required.

## Software di terze parti

Questo prodotto include software di terze parti.

- expat.h

Copyright (c) 1998, 1999, 2000 Thai Open Source Software Center Ltd

Permission is hereby granted, free of charge, to any person obtaining a copy of this software and associated documentation files (the "Software"), to deal in the Software without restriction, including without limitation the rights to use, copy, modify, merge, publish, distribute, sublicense, and/or sell copies of the Software, and to permit persons to whom the Software is furnished to do so, subject to the following conditions:

The above copyright notice and this permission notice shall be included in all copies or substantial portions of the Software.

THE SOFTWARE IS PROVIDED "AS IS", WITHOUT WARRANTY OF ANY KIND, EXPRESS OR IMPLIED, INCLUDING BUT NOT LIMITED TO THE WARRANTIES OF MERCHANTABILITY, FITNESS FOR A PARTICULAR PURPOSE AND NONINFRINGEMENT. IN NO EVENT SHALL THE AUTHORS OR COPYRIGHT HOLDERS BE LIABLE FOR ANY CLAIM, DAMAGES OR OTHER LIABILITY, WHETHER IN AN ACTION OF CONTRACT, TORT OR OTHERWISE, ARISING FROM, OUT OF OR IN CONNECTION WITH THE SOFTWARE OR THE USE OR OTHER DEALINGS IN THE SOFTWARE.

### **Si consiglia l'utilizzo di accessori originali Canon.**

Questo prodotto è progettato per ottenere prestazioni ottimali quando viene utilizzato con accessori originali Canon.

Canon non si assume alcuna responsabilità per i danni a questo prodotto e/o per problemi come ad esempio incendi, ecc., provocati dal malfunzionamento di accessori non originali Canon (ad esempio, una fuoriuscita di liquidi presenti nella batteria e/o un'esplosione della batteria stessa). Tenere presente che questa garanzia non copre le richieste di interventi di assistenza derivanti dal malfunzionamento di accessori non originali Canon, anche se è possibile richiedere tali interventi a pagamento.

## Solo per Unione Europea e SEE (Norvegia, Islanda e Liechtenstein)



Questi simboli indicano che il prodotto non può essere smaltito con i rifiuti domestici, ai sensi della Direttiva RAEE (2012/19/UE), della Direttiva sulle Batterie (2006/66/CE) e/o delle leggi nazionali che attuano tali Direttive.

Se sotto il simbolo indicato sopra è riportato un simbolo chimico, in osservanza della Direttiva sulle batterie, tale simbolo indica la presenza di un metallo pesante (Hg = Mercurio, Cd = Cadmio, Pb = Piombo) nella batteria o nell'accumulatore con un livello di concentrazione superiore a una soglia applicabile specificata nella Direttiva sulle batterie.

Il prodotto deve essere conferito a un punto di raccolta designato, ad esempio il rivenditore in caso di acquisto di un nuovo prodotto simile oppure un centro di raccolta autorizzato per il riciclaggio di rifiuti di apparecchiature elettriche ed elettroniche (RAEE) nonché di batterie e accumulatori. Un trattamento improprio di questo tipo di rifiuti può avere conseguenze negative sull'ambiente e sulla salute umana a causa delle sostanze potenzialmente nocive solitamente contenute in tali rifiuti. La collaborazione dell'utente per il corretto smaltimento di questo prodotto contribuirà a un utilizzo efficace delle risorse naturali ed eviterà di incorrere in sanzioni amministrative ai sensi dell'art. 255 e successivi del Decreto Legislativo n. 152/06.

Per ulteriori informazioni sul riciclaggio di questo prodotto, contattare le autorità locali, l'ente responsabile della raccolta dei rifiuti, un rivenditore autorizzato o il servizio di raccolta dei rifiuti domestici, oppure visitare il sito [www.canon-europe.com/weee](http://www.canon-europe.com/weee), o [www.canon-europe.com/battery](http://www.canon-europe.com/battery).

  
**ATTENZIONE**

RISCHIO DI ESPLOSIONE IN CASO DI SOSTITUZIONE DELLA BATTERIA  
CON UN TIPO NON IDONEO. SMALTIRE LE BATTERIE USATE  
CONFORMEMENTE ALLE NORME VIGENTI.









# 13

## Guida all'avvio del software/ Download delle immagini su un computer

In questo capitolo viene illustrato quanto segue:

- Panoramica del software per fotocamere EOS
- Download e installazione del software in un computer
- Download e visualizzazione dei manuali di istruzioni del software (file PDF)
- Download delle immagini dalla fotocamera al computer

# Guida all'avvio del software

## Panoramica del software

In questa sezione viene offerta una panoramica delle varie applicazioni software disponibili per le fotocamere EOS. È necessaria una connessione Internet per poter scaricare e installare il software. Il download e l'installazione non sono possibili in ambienti in cui non è disponibile una connessione Internet.

---

### EOS Utility

Quando la fotocamera è collegata a un computer, EOS Utility consente di trasferire foto e filmati dalla fotocamera al computer. Questo software consente inoltre di configurare svariate impostazioni della fotocamera e di eseguire scatti in remoto dal computer collegato alla fotocamera. È possibile copiare brani musicali di sottofondo, ad esempio EOS Sample Music\*, sulla scheda.

\* È possibile utilizzare la musica di sottofondo come colonna sonora di un album di video snapshot, un filmato o una presentazione riprodotta sulla fotocamera.

### Digital Photo Professional

Questo software è particolarmente consigliato per gli utenti che scattano immagini RAW. in quanto consente di visualizzare, modificare e stampare immagini RAW e JPEG.

\* Le funzioni disponibili nella versione per computer a 64 bit potrebbero essere diverse da quelle disponibili nella versione per computer a 32 bit.

### Picture Style Editor

È possibile modificare Stili Foto nonché creare e salvare file di Stile Foto originali. Questo software è destinato agli utenti esperti di elaborazione delle immagini.

## Download e installazione del software

- ❗ ● **Non collegare la fotocamera al computer prima di avere installato il software. In caso contrario, il software potrebbe non essere installato correttamente.**
- Se sul computer è già installata una versione precedente, attenersi alla procedura descritta di seguito per installare la versione più recente (l'aggiornamento sovrascrive la versione precedente).

### 1 Scaricare il software.

- Connettersi a Internet da un computer e andare al sito Web Canon seguente.

**[www.canon.com/icpd](http://www.canon.com/icpd)**

- Selezionare il Paese o la regione di residenza e scaricare il software.
- Decomprimere il file sul computer.

Per Windows: fare clic sul file del programma di installazione visualizzato per avviare l'installazione.

Per Macintosh: viene creato e visualizzato un file dmg. Eseguire le operazioni indicate di seguito per avviare il programma di installazione.

- (1) Fare doppio clic sul file dmg.
  - ▶ Sul desktop vengono visualizzati l'icona di un'unità e il file del programma di installazione.  
Se il file del programma di installazione non viene visualizzato, fare doppio clic sull'icona dell'unità per visualizzarlo.
- (2) Fare doppio clic sul file del programma di installazione.
  - ▶ L'installazione si avvia.

### 2 Seguire le istruzioni visualizzate per installare.

## Download e visualizzazione dei manuali di istruzioni del software (file PDF)

È necessaria una connessione Internet per scaricare i manuali di istruzioni del software (file PDF). Il download non è possibile in ambienti in cui non è disponibile una connessione Internet.

---

### 1 Scaricare i manuali di istruzioni del software (file PDF).

- Connettersi a Internet e andare al sito Web Canon seguente:  
**[www.canon.com/icpd](http://www.canon.com/icpd)**
- Selezionare il Paese o la regione di residenza e scaricare i manuali di istruzioni.

### 2 Visualizzare i manuali di istruzioni del software (file PDF).

- Fare doppio clic su un manuale di istruzioni (file PDF) scaricato per aprirlo.
- Per visualizzare i manuali di istruzioni (file PDF), è necessario Adobe Acrobat Reader DC o un'altra applicazione per la visualizzazione di file PDF Adobe (è consigliabile utilizzare la versione più recente).
- Adobe Acrobat Reader DC può essere scaricato gratuitamente da Internet.
- Per informazioni su come utilizzare l'applicazione, vedere la relativa sezione della Guida.

## Download delle immagini su un computer

È possibile utilizzare il software EOS per scaricare le immagini dalla fotocamera su un computer. Sono disponibili due diversi metodi.

### Download tramite il collegamento della fotocamera al computer

#### 1 Installare il software (p. 315).

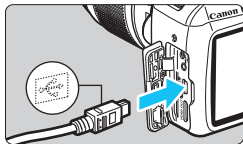

#### 2 Utilizzare un cavo di interfaccia (venduto separatamente) per collegare la fotocamera al computer.

- Collegare il cavo al terminale digitale della fotocamera con l'icona <↔> del connettore del cavo rivolta verso la parte anteriore della fotocamera.
- Collegare il connettore del cavo al terminale USB del computer.

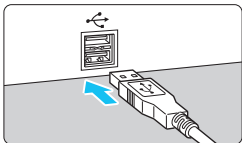

#### 3 Utilizzare EOS Utility per scaricare le immagini.

- Vedere EOS Utility istruzioni.



Se [**Wi-Fi/NFC**] è impostato su [**Attiva**], non è possibile collegare la fotocamera a un computer. Impostare [**Wi-Fi/NFC**] su [**Disattiva**], quindi ricollegare la fotocamera al computer utilizzando un cavo di interfaccia.

## Download delle immagini tramite un lettore di schede

Per scaricare le immagini su un computer è possibile utilizzare anche un lettore di schede.

**1** Installare il software (p. 315).

**2** Inserire la scheda nel lettore.

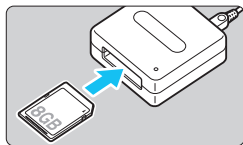

**3** Utilizzare Digital Photo Professional per scaricare le immagini.

- Vedere il Manuale di istruzioni di Digital Photo Professional.

 Quando si scaricano immagini dalla fotocamera su un computer e si utilizza un lettore di schede senza adoperare il software EOS, copiare la cartella DCIM della scheda sul computer.

# Indice

## Caratteri numeric

|                           |     |
|---------------------------|-----|
| 1280x720 (filmato) .....  | 168 |
| 1920x1080 (filmato) ..... | 168 |
| 640x480 (filmato) .....   | 168 |

## A

|  |             |
|--|-------------|
| Accessori .....  | 3           |
| Adobe RGB .....  | 137         |
| AE con priorità dei tempi di scatto .....                            | 108         |
| AE priorità diaframma .....  | 110         |
| AEB (Bracketing automatico dell'esposizione) .....                   | 118, 260    |
| AF → Messa a fuoco   |             |
| AI SERVO (AF AI Servo) .....   | 98          |
| AI FOCUS (AF AI Focus) .....   | 98          |
| Album di istantanee video .....                                      | 170         |
| Alimentazione .....  | 39          |
| Livello di carica della batteria .....                               | 40          |
| Off automatico .....   | 185         |
| Presca di corrente domestica .....                                   | 270         |
| Ricarica .....   | 34          |
| Scatti possibili .....   | 40, 88, 141 |
| Altoparlante .....   | 218         |
| Ambiente di scatto .....   | 76          |
| Angolo di visualizzazione .....                                      | 45          |
| Anteprima profondità campo .....                                     | 112         |
| Attacco a slitta .....   | 26          |
| Attacco treppiede .....  | 27          |
| Auto Lighting Optimizer (Ottimizzazione automatica della luce) ..... | 57, 123     |
| Autoscatto .....   | 103         |
| Autoscatto a 10 o 2 sec. ....  | 103         |
| Av (AE priorità diaframma) .....                                     | 110         |
| Avvertenza temperatura .....   | 157, 181    |
| Avviso di sovraesposizione .....                                     | 234         |

## B

|                     |     |
|---------------------|-----|
| B/N granuloso ..... | 238 |
|---------------------|-----|

|                                    |            |
|------------------------------------|------------|
| B&N (Monocromo) .....              | 96, 128    |
| Batteria .....                     | 34, 36, 40 |
| Bilanciamento del bianco (WB) .... | 131        |
| Bracketing .....                   | 136        |
| Correzione .....                   | 135        |
| Personalizzato .....               | 133        |
| Priorità ambiente (AWB) .....      | 132        |
| Priorità bianco (AWB W) .....      | 132        |
| Bip (segnale acustico) .....       | 184        |
| Blocco AE .....                    | 120        |
| Blocco della messa a fuoco .....   | 61         |
| Blocco FE .....                    | 121        |
| Bracketing .....                   | 118, 136   |
| BULB (esposizione posa) .....      | 114        |

## C

|  |                    |
|--|--------------------|
| CA (Creativa automatica) .....                 | 64                 |
| Carica batteria .....                          | 31, 34             |
| Cavo .....                                     | 226, 242, 279, 317 |
| Cavo di connessione .....                      | 270                |
| Cinghia .....                                  | 33                 |
| Codici di errore .....                         | 298                |
| Comando a distanza .....                       | 271                |
| Compensazione dell'esposizione .....           | 116                |
| Con griglia .....                              | 145, 179           |
| Contrasto .....                                | 127                |
| Coperchio dell'oculare .....                   | 33, 271            |
| Correzione dell'illuminazione periferica ..... | 124                |
| Correzione diottrica .....                     | 46                 |
| Creativa automatica .....                      | 64                 |
| Creazione/selezione di cartelle ....           | 186                |

## D

|   |     |
|---|-----|
| Data/ora .....                          | 41  |
| Dati eliminazione polvere .....         | 202 |
| Digital Print Order Format (DPOF) ..... | 251 |

|                       |              |
|-----------------------|--------------|
| Dimensioni file ..... | 89, 169, 232 |
| Drive/autoscatto..... | 102, 103     |

**E**

|   |          |
|---|----------|
| Effetti filtro.....                               | 128      |
| Effetto fish-eye.....                             | 238      |
| Effetto flou.....                                 | 238      |
| Effetto foto giocattolo.....                      | 238      |
| Effetto miniatura.....                            | 238      |
| Effetto tonale (monocromo).....                   | 128      |
| Eliminazione della polvere<br>dalle immagini..... | 202, 204 |
| Eliminazione di immagini.....                     | 230      |
| Esposizione manuale.....                          | 113, 162 |
| Esposizioni prolungate.....                       | 114      |
| Estensione file.....                              | 189      |

**F**

|  |          |
|--|----------|
| FEB.....   | 199      |
| Filmati.....                                     | 159      |
| Album di istantanee video.....                   | 170      |
| Con griglia.....                                 | 179      |
| Controllo rapido.....                            | 167      |
| Dimensioni di registrazione<br>dei filmati.....  | 168      |
| Dimensioni file.....                             | 169      |
| Esposizione automatica.....                      | 160      |
| Filtro Vento.....                                | 179      |
| Frequenza immagini.....                          | 168      |
| Informazioni visualizzate.....                   | 164      |
| Metodo AF.....                                   | 167, 176 |
| Modifica della prima<br>e dell'ultima scena..... | 220      |
| Registrazione audio.....                         | 178      |
| Ripresa con esposizione<br>manuale.....          | 162      |
| Riproduzione.....                                | 218      |
| Tempo di registrazione.....                      | 169      |
| Timer misurazione.....                           | 179      |
| Video snapshot.....                              | 170      |
| Visualizzazione.....                             | 216      |

|  |          |
|--|----------|
| Visualizzazione sullo schermo di<br>un televisore.....             | 216, 226 |
| Filmati HD (High-Definition).....                                  | 168      |
| Filtri creativi.....   | 236      |
| Filtro Vento.....  | 179      |
| Fine (qualità di registrazione delle<br>immagini).....             | 28       |
| Firmware.....  | 283      |
| Flash (Speedlite)  |          |
| Blocco FE.....   | 121      |
| Compensazione dell'esposizione<br>flash.....                       | 117      |
| Controllo flash.....   | 198      |
| Flash esterno.....   | 272      |
| Flash incorporato.....   | 104      |
| Flash manuale.....   | 200      |
| Flash off.....   | 63, 75   |
| Funzioni personalizzate.....                                       | 201      |
| Modo flash.....  | 200      |
| Portata effettiva.....   | 105      |
| Riduzione occhi rossi.....   | 106      |
| Sincronizzazione otturatore<br>(1°/2° tendina).....                | 200      |
| Velocità di sincronizzazione<br>del flash.....                     | 261      |
| Flash esterno.....   | 272      |
| Funzioni personalizzate.....                                       | 201      |
| Flash incorporato.....   | 104      |
| Impostazione delle funzioni.....                                   | 199      |
| Food.....  | 71       |
| Formattazione (inizializzazione<br>scheda).....                    | 52       |
| Fotocamera   |          |
| Come impugnare<br>la fotocamera.....                               | 46       |
| Ripristino delle impostazioni<br>predefinite della fotocamera..... | 194      |
| Visualizzazione delle<br>impostazioni.....                         | 193      |
| Fotografia macro.....  | 69       |
| Frequenza immagini.....  | 168      |



|   |          |
|---|----------|
| Full High-Definition<br>(Full HD).....                        | 168, 216 |
| Funzioni personalizzate .....                                 | 258      |
| Funzioni disponibili in base alla<br>modalità di scatto ..... | 276      |
| Fuso orario.....  | 41       |

**G**

|   |         |
|---|---------|
| Ghiera .....  | 26, 107 |
| Ghiera di selezione .....                                 | 30      |
| Grande (qualità di registrazione delle<br>immagini) ..... | 28      |
| Guida funzioni.....                                       | 55      |

**H**

|           |          |
|-----------|----------|
| HDMI..... | 216, 226 |
|-----------|----------|

**I**

|  |              |
|--|--------------|
| Icona ☆ (zona creativa).....                                 | 8            |
| Icona <b>MENU</b> .....                                      | 8            |
| Immagg.fedele .....  | 96           |
| Immagini   |              |
| Avviso di sovraesposizione .....                             | 234          |
| Caratteristiche dell'immagine<br>(Stile foto) .....          | 95, 126, 129 |
| Classificazione.....   | 212          |
| Eliminazione .....   | 230          |
| Informazioni di scatto.....                                  | 232          |
| Istogramma.....  | 234          |
| Modalità di scorrimento<br>(scorrimento delle immagini) .... | 209          |
| Numerazione .....  | 188          |
| Presentazione.....   | 222          |
| Protezione .....   | 228          |
| Riproduzione .....   | 83, 207      |
| Riproduzione automatica.....                                 | 222          |
| Rotazione automatica.....                                    | 192          |
| Rotazione manuale.....                                       | 211          |
| Tempo di visualizzazione.....                                | 184          |
| Visualizzazione indice .....                                 | 208          |
| Visualizzazione ingrandita .....                             | 210          |
| Visualizzazione sullo schermo di<br>un televisore .....      | 216, 226     |

|  |             |
|--|-------------|
| Immagini in bianco<br>e nero .....             | 76, 96, 128 |
| Imposta carta (stampa).....                    | 244         |
| Impostazione di un fotolibro .....             | 255         |
| Impostazioni delle funzioni<br>di scatto ..... | 28, 54      |
| Incrementi livello esposizione.....            | 260         |
| Indicatore di messa a fuoco .....              | 58          |
| Informazioni sul copyright.....                | 190         |
| Istantanee video .....                         | 170         |
| Istogramma (Luminosità/RGB).....               | 234         |
| Istruzioni per la sicurezza.....               | 20          |

**J**









|            |    |
|------------|----|
| JPEG ..... | 89 |
|------------|----|



**L**

|   |          |
|---|----------|
| Luminosità (esposizione).....                         | 116      |
| Blocco esposizione automatica<br>(blocco AE) .....    | 120      |
| Bracketing automatico<br>dell'esposizione (AEB) ..... | 118, 260 |
| Compensazione<br>dell'esposizione.....                | 116      |
| Metodo di misurazione<br>(modi misurazione) .....     | 115      |
| Luminosità o tipo di scena.....                       | 80       |

**M**

|  |     |
|--|-----|
| M (Esposizione manuale).....                             | 113 |
| Macro .....  | 69  |
| Mantenimento apertura .....                              | 266 |
| Mappa del sistema .....                                  | 278 |
| Media (qualità di registrazione<br>delle immagini) ..... | 28  |
| Memory card → Schede                                     |     |
| Menu .....   | 50  |
| Impostazioni.....  | 280 |
| My menu .....  | 267 |
| Procedura di impostazione .....                          | 51  |
| Messa a fuoco  |     |
| Correzione dell'inquadratura .....                       | 61  |

|  |              |   |             |
|--|--------------|---|-------------|
| Funzionamento di AF .....  | 97           | Colore schermo .....                                      | 197         |
| Fuori fuoco .....  | 46, 101, 152 | Impostazioni delle funzioni<br>di scatto .....            | 28, 54      |
| Luce ausiliaria AF .....   | 100, 264     | Regolazione della luminosità ..                           | 185         |
| Messa a fuoco manuale ...  | 101, 156     | Riproduzione delle<br>immagini .....                      | 83, 207     |
| Metodo AF .....  | 148, 176     | Visualizzazione dei menu ..                               | 50, 280     |
| Segnale acustico .....   | 184          | Monocromo .....   | 76, 96, 128 |
| Selezione del punto AF .....   | 99           | Musica di sottofondo .....                                | 225         |
| Soggetti difficili per l'AF ....   | 101, 152     | My menu .....   | 267         |
| Messa a fuoco automatica .....   | 97, 99       | <b>N</b>  |             |
| Messa a fuoco<br>manuale (MF) .....  | 101, 156     | Neutro .....  | 96          |
| MF (messa a fuoco<br>manuale).....   | 101, 156     | Nitidezza .....   | 127         |
| Microfono .....  | 160          | Nome file .....   | 188         |
| Mirino .....   | 29           | Nomenclatura.....   | 26          |
| Correzione diottrica .....   | 46           | Normale (qualità di registrazione<br>delle immagini)..... | 28          |
| Misurazione media pesata<br>al centro .....  | 115          | NTSC .....  | 168, 284    |
| Misurazione parziale .....   | 115          | Numerazione file consecutiva .....                        | 188         |
| Misurazione valutativa .....   | 115          | Numero di pixel .....                                     | 88          |
| Modalità della zona creativa .....   | 30           | <b>O</b>  |             |
| Modalità di scatto.....  | 30           | Obiettivo .....   | 44          |
| Av (AE priorità diaframma) .....   | 110          | Correzione dell'illuminazione<br>periferica .....         | 124         |
| M (Esposizione manuale).....   | 113          | Sblocco .....   | 45          |
| P (Programma AE) .....   | 86           | Oculare.....  | 271         |
| Tv (AE con priorità dei tempi<br>di scatto).....   | 108          | Off automatico .....                                      | 39, 185     |
|  (Scena Smart Auto) .....    | 58           | ONE SHOT (AF One-Shot) .....                              | 97          |
|  (Flash spento) .....        | 63           | Ora legale.....   | 42          |
|  (Creativa automatica)..... | 64           | <b>P</b>  |             |
|  (Ritratto) .....          | 67           | P (Programma AE).....                                     | 86          |
|  (Paesaggio).....          | 68           | Paesaggio .....   | 68, 96      |
|  (Macro).....              | 69           | PAL.....  | 168, 284    |
|  (Sport) .....             | 70           | Piccola (qualità di registrazione<br>delle immagini)..... | 28          |
|  (Food) .....              | 71           | PictBridge .....  | 241         |
|  (Ritratto notturno) ..... | 72           | Predittiva (AI Servo).....                                | 98          |
| Modalità di scorrimento.....   | 209          | Presa di corrente domestica .....                         | 270         |
| Modalità veloce.....   | 154          |   |             |
| Modalità Zona base .....   | 30           |   |             |
| Modo misurazione .....   | 115          |   |             |
| Monitor LCD.....   | 24           |   |             |

|  |                       |
|--|-----------------------|
| Presentazione .....  | 222                   |
| Pressione a metà corsa .....   | 47                    |
| Pressione fino in fondo .....  | 47                    |
| Priorità tonalità .....  | 177, 263              |
| Priorità tonalità chiare .....   | 177, 263              |
| Profilo ICC.....   | 137                   |
| Programma AE .....   | 86                    |
| Protezione delle immagini.....   | 228                   |
| Pulizia del sensore.....   | 204                   |
| Pulizia (sensore immagine).....  | 204                   |
| Pulsante di scatto.....  | 47                    |
| Punto di messa a fuoco<br>(punto AF).....  | 99                    |
| <b>Q</b>   |                       |
|  (Controllo rapido).....     | 48, 74, 144, 167, 214 |
| Qualità di registrazione delle immagini.....   | 88                    |
| <b>R</b>   |                       |
| Rapporto dimensionale .....  | 146                   |
| RAW.....   | 28, 89, 91            |
| RAW+JPEG .....   | 28, 89, 91            |
| Reset automatico .....   | 189                   |
| Reset manuale.....   | 189                   |
| Ricarica .....   | 34                    |
| Ridimensionamento .....  | 239                   |
| Riduzione disturbi alta sensibilità ISO .....  | 263                   |
| Riduzione disturbo<br>Alta sensibilità ISO .....   | 263                   |
| Esposizioni prolungate .....   | 262                   |
| Riduzione disturbo lunghe esposizioni .....  | 262                   |
| Riduzione occhi rossi .....  | 106                   |
| Rilascio otturatore senza scheda... 184  |                       |
| Ripristino delle impostazioni predefinite .....  | 194                   |
| Ripristino delle impostazioni predefinite della fotocamera.....  | 194                   |
| Riproduzione .....   | 83, 207               |
| Riproduzione automatica.....   | 222                   |
| Risoluzione dei problemi .....   | 286                   |
| Ritratto.....  | 67, 95                |
| Ritratto notturno.....   | 72                    |
| Rotazione (immagine) .....   | 192, 211              |
| Rotazione automatica delle immagini verticali .....  | 192                   |
| <b>S</b>   |                       |
| Saturazione dei colori.....  | 127                   |
| Scatti notturni .....  | 68, 72                |
| Scatti possibili.....  | 40, 88, 141           |
| Scatto continuo.....   | 102                   |
| Scatto in automatico<br>(Scena Smart Auto).....  | 58                    |
| Scatto Live View .....   | 62, 139               |
| Con griglia .....  | 145                   |
| Controllo rapido.....  | 144                   |
| FlexiZone - Single .....   | 148                   |
| Informazioni visualizzate .....  | 142                   |
| Messa a fuoco<br>manuale (MF).....   | 101, 156              |
| Modalità Live rilevamento<br>viso (AF).....  | 149                   |
| Modalità veloce .....  | 154                   |
| Rapporto dimensionale .....  | 146                   |
| Scatti possibili .....   | 141                   |
| Timer misurazione.....   | 147                   |
| Scatto singolo.....  | 277                   |
|  (Scena Smart Auto) ..... | 58                    |
| Schede .....   | 25, 36, 52            |
| Avviso presenza scheda .....   | 184                   |
| Classe velocità SD .....   | 5                     |
| Formattazione .....  | 52                    |
| Formattazione a basso livello ....   | 53                    |
| Protezione da scrittura .....  | 36                    |
| Risoluzione dei problemi.....  | 38, 53                |
| Schede Eye-Fi.....   | 273                   |
| Schede SD, SDHC, SDXC → Schede   |                       |

|  |              |
|--|--------------|
| Selettore di modalità della messa a fuoco.....         | 44, 101, 156 |
| Selezione automatica (punto AF) ...                    | 99           |
| Selezione automatica 9 punti AF ....                   | 99           |
| Selezione della lingua.....                            | 43           |
| Selezione manuale (punto AF) .....                     | 99           |
| Sensibilità → Sensibilità ISO                          |              |
| Sensibilità ISO .....                                  | 92           |
| Espansione ISO .....                                   | 260          |
| Impostazione automatica (Auto).....                    | 93           |
| Sensibilità ISO massima per ISO Auto.....              | 94           |
| Seppia (monocromo) .....                               | 76, 128      |
| Simbolo di classificazione .....                       | 212          |
| Simulazione dell'immagine finale .....                 | 143, 166     |
| Sincronizzaz. seconda tendina .....                    | 200          |
| Sincronizzazione otturatore (1°/2° tendina).....       | 200          |
| Sincronizzazione prima tendina....                     | 200          |
| Singoli punti AF.....                                  | 99           |
| Sistema video .....                                    | 168, 179     |
| Spazio colore (gamma di riproduzione dei colori) ..... | 137          |
| Spia di accesso.....                                   | 38           |
| Sport .....  | 70           |
| SRGB.....  | 137          |
| Stampa.....  | 241          |
| Correzione dell'inclinazione.....                      | 249          |
| Effetti di stampa.....                                 | 246          |
| Imp. fotolibro.....                                    | 255          |
| Impostazioni della carta.....                          | 244          |
| Layout di pagina.....                                  | 245          |
| Ordine stampa (DPOF) .....                             | 251          |
| Ritaglio .....   | 249          |
| Stampa diretta.....                                    | 242          |
| Stile Foto.....  | 95, 126, 129 |

**T**

|  |          |
|--|----------|
| Temperatura colore .....                         | 131      |
| Tempo di registrazione possibile (filmato) ..... | 169      |
| Tempo di revisione dell'immagine .....           | 184      |
| Terminale digitale .....                         | 242, 317 |
| Terminale USB (digitale) .....                   | 242, 317 |
| Timer misurazione.....                           | 147, 179 |
| Tonalità chiare clipped.....                     | 234      |
| Tonalità colore .....                            | 71, 127  |
| Tv (AE con priorità dei tempi di scatto).....    | 108      |

**V**

|  |          |
|--|----------|
| Variazione programma .....                           | 87       |
| Velocità di scatto massima.....                      | 89, 90   |
| Verifica della profondità di campo.....              | 112      |
| Vibrazioni della fotocamera .....                    | 46       |
| Visualizzazione delle informazioni di scatto.....    | 232      |
| Visualizzazione di una sola immagine.....            | 83       |
| Visualizzazione indice .....                         | 208      |
| Visualizzazione ingrandita....                       | 156, 210 |
| Visualizzazione sullo schermo di un televisore ..... | 216, 226 |
| Volume (riproduzione filmati).....                   | 219      |

**W**

|                        |     |
|------------------------|-----|
| WB Personalizzato..... | 133 |
| Wi-Fi/NFC .....        | 283 |

**Z**

|                     |    |
|---------------------|----|
| Zona immagine ..... | 30 |
|---------------------|----|





**CANON INC.**

30-2 Shimomaruko 3-chome, Ohta-ku, Tokyo 146-8501, Giappone

*Europa, Africa e Medio Oriente*

**CANON EUROPA N.V.**

Bovenkerkerweg 59, 1185 XB Amstelveen, Paesi Bassi

---

Per l'ufficio locale di Canon, fare riferimento alla scheda di garanzia o al sito Web [www.canon-europe.com/Support](http://www.canon-europe.com/Support)

Nei Paesi europei il prodotto e la relativa garanzia sono forniti da Canon Europa N.V.

Le descrizioni riportate in questo Manuale di istruzioni sono aggiornate a dicembre 2017. Per informazioni sulla compatibilità con prodotti introdotti posteriormente a questa data, contattare un Centro di assistenza Canon. Visitare il sito Web Canon per la versione più recente del Manuale di istruzioni.