

IRSAP

RELAX HYBRID

Il radiatore ventilato



RELAX HYBRID: BENVENUTO FUTURO.

Riscalda, raffredda, arreda.



RELAX HYBRID ORIZZONTALE 650 x 1120
Colore Nero Satinato cod. 30

IRSAP



Nato dalla collaborazione con lo studio di design Beta Engineering, RELAX HYBRID è il radiatore ventilato di IRSAP, progettato per il funzionamento con caldaie e **pompe di calore**, che unisce la ricerca di efficienza energetica ad una geometria unica. Un ibrido innovativo di design e tecnologia.

Composto da una sezione radiante ed una sezione ventilante, RELAX HYBRID **riscalda, raffredda e arreda** garantendo il massimo della silenziosità in pochissimo **spazio, soli 107 mm.**

La ricerca tecnologica basata sulle ultime innovazioni sviluppate nel campo del riscaldamento e del raffreddamento, lo studio delle tendenze dell'arredamento per ricercare un design esclusivo e contemporaneo sono state le linee progettuali di questo prodotto rivoluzionario pronto a cambiare il concetto di comfort.

RELAX HYBRID VERTICALE 1800 x 630
Colore Agave cod. 9N

a destra:
RELAX HYBRID ORIZZONTALE 650 x 1320
Colore Grigio Chiaro Opaco cod. 8N

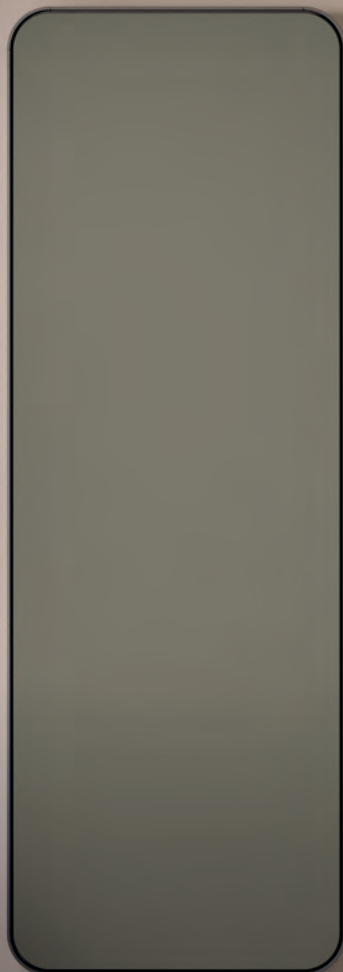

RELAX HYBRID. FINO ALLA PERFEZIONE:

Tecnologia e design in 107 mm.

RELAX HYBRID rende possibile estetica e tecnologia avanzata in uno spazio ridotto.

Con uno spessore di soli 107 mm è il radiatore ventilato più sottile di sempre.

Un prodotto che rappresenta la soluzione alle esigenze di spazio e di design delle case contemporanee che richiedono geometrie essenziali ed elementi concreti e poco invasivi.

RELAX HYBRID è minimalismo, al massimo.





Sopra:
RELAX HYBRID ORIZZONTALE 650 x 1320
Colore Bianco Opaco cod. J8

A destra:
RELAX HYBRID ORIZZONTALE 650 x 1320
Colore Grigio Medio cod. 4D
Versione con Led



DETTAGLI DI STILE E FUNZIONALITÀ

Design e tecnologia il meglio dell'innovazione IRSAP.

I dettagli fanno la differenza, da quelli stilistici come la cornice integrata e la griglia di uscita aria che nasconde il meccanismo di apertura per la pulizia alla manutenzione ed il comando touch.

RELAX HYBRID è soprattutto tecnologia e innovazione che rende le cose semplici e funzionali.

Imposta la temperatura desiderata: RELAX HYBRID penserà a tutto ed arriverà nel minor tempo possibile alla temperatura richiesta con la massima efficienza.

Dal pannello di controllo touch è possibile impostare la temperatura ambiente desiderata, la stagione (estate o inverno) e la tipologia di funzionamento fra le tre disponibili:

- **Modalità Automatica** caratterizzata dall'auto-regolazione della velocità di ventilazione tra un valore minimo ed un valore massimo, secondo l'effettiva distanza della temperatura ambiente dal set-point impostato. L'algoritmo di funzionamento garantisce un comfort costante.

- **Modalità Notturna** viene limitata la velocità di ventilazione ad un valore molto contenuto per garantire il massimo del comfort. La silenziosità certificata unita alle prestazioni.

- **Modalità Boost** si ottiene immediatamente il massimo della potenza erogabile sia in riscaldamento che in raffreddamento. Man mano che la temperatura ambiente raggiunge il valore impostato, la ventilazione si riduce nel rispetto dell'efficienza energetica.

Le tipologie di funzionamento gestiscono in automatico la modulazione della ventilazione, garantendo il raggiungimento della temperatura richiesta.

Display Touch

Dopo un periodo di 20 secondi dall'ultima azione la luminosità del pannello viene appositamente ridotta per aumentare il comfort nelle ore notturne e per il risparmio energetico. Sul display viene visualizzata la temperatura ambiente.





RELAX HYBRID ORIZZONTALE 650 x 1320

Colore Grigio Chiaro Opaco cod. 8N

Il cambiamento delle esigenze ha portato a ripensare il layout della casa, l'arredamento e la suddivisione degli ambienti.

L'**home office**, ormai indispensabile, dev'essere uno spazio ben congegnato, studiato nei minimi dettagli, luminoso, silenzioso, intimo, ma soprattutto con un clima progettato per garantire comfort immediato e costante.

RELAX HYBRID con la funzione boost ti permette di arrivare in tempi rapidi alla temperatura ideale garantendoti la flessibilità di climatizzare gli spazi solo quando ne hai veramente bisogno.



RELAX HYBRID ORIZZONTALE 650 x 920

Colore Agave cod. 9N

RELAX HYBRID VERTICALE 1800 x 630
Colore Grigio Medio cod. 4D





RELAX HYBRID VERTICALE 1800 x 630
Colore Grigio Medio cod. 4D





RELAX HYBRID ORIZZONTALE 650 x 1120

Colore Sablé cod. Y4

La soluzione per il recupero edilizio conservativo

RELAX HYBRID è un terminale di ultima generazione **progettato per spazi tecnologicamente evoluti e dal design contemporaneo.**

Inoltre, per le sue caratteristiche dimensionali e strutturali, è particolarmente adatto anche per rinnovare l'esistente nel caso in cui finiture e materiali di pregio debbano essere conservati ed il recupero edilizio progettato con cura ed attenzione. In questo modo si possono concentrare

le opere murarie e le demolizioni solo dove sono possibili.

RELAX HYBRID, **grazie alla sua flessibilità di installazione, è l'ideale per una sostituzione senza impatto.**

Nelle versioni orizzontali, gli attacchi idraulici possono essere posizionati a destra o a sinistra rimanendo nascosti all'interno del radiatore evidenziandone la geometria.

RELAX HYBRID ORIZZONTALE 650 x 920
Colore Bianco Opaco cod. J8





CONTROLLA OGNI STAGIONE.

**La gestione del clima con
RELAX HYBRID diventa
intelligente.**

IRSAP con RELAX HYBRID presenta la soluzione definitiva per la gestione del clima di casa tua.

Un solo terminale per tutte le stagioni. Caldo e freddo non saranno più un problema.

Il radiatore ventilato dà il meglio con impianti predisposti per il condizionamento

ed alimentati con pompe di calore.

In questa situazione RELAX HYBRID potrà gestire automaticamente, attraverso la sua elettronica evoluta, la parte radiante e la sezione ventilante, sia in funzionalità caldo che freddo, garantendo sempre il comfort richiesto.

D'estate, d'inverno, di notte, di giorno.

UNO SPLENDIDO PROFILO.

Elegante di giorno. Brillante di notte.

RELAX HYBRID può essere dotato di un sistema di illuminazione led che ne valorizza il profilo elegante e crea un mood suggestivo nell'ambiente.

Si tratta di luci d'accento, sempre più utilizzate nei progetti di lighting design, che rendono accattivante

ed accogliente una particolare zona della stanza e creano una maggiore sensazione di benessere. Il richiamo emotivo, dato da una luminosità utilizzata in modo consapevole, crea un'atmosfera introspettiva attraverso cui potersi rilassare.





RELAX HYBRID VERTICALE 1800 x 630

Colore Agave cod. 9N
Versione con led

a sinistra:

RELAX HYBRID ORIZZONTALE 650 x 1120

Colore Nero Satinato cod. 30
Versione con led

TEMPERATURA A SCELTA. TONALITÀ ANCHE.

**Un colore caldo. Uno freddo.
E gli intramontabili neutri.**

Il comfort è la priorità quando si tratta di arredare casa. L'atmosfera deve essere accogliente e avvolgente per favorire sia i momenti di RELAX che quelli di condivisione e convivialità.

RELAX HYBRID è disponibile in 6 colori: Bianco Opaco, Grigio Chiaro Opaco, Grigio Medio, Nero Satinato, Sablé, Agave.

I colori neutri e naturali sono i protagonisti di questa palette che fa dell'opaco e del

materico il suo punto di forza. Il design sensoriale è sempre più ricercato e sfrutta tutto il potere della natura.

Ad ogni terminale è abbinata una cornice di colore Grigio Medio che è perfetta per creare un tono su tono ma anche armonia o contrasto con la tinta della piastra radiante.

RELAX HYBRID. Design iconico.
Eleganza pura.

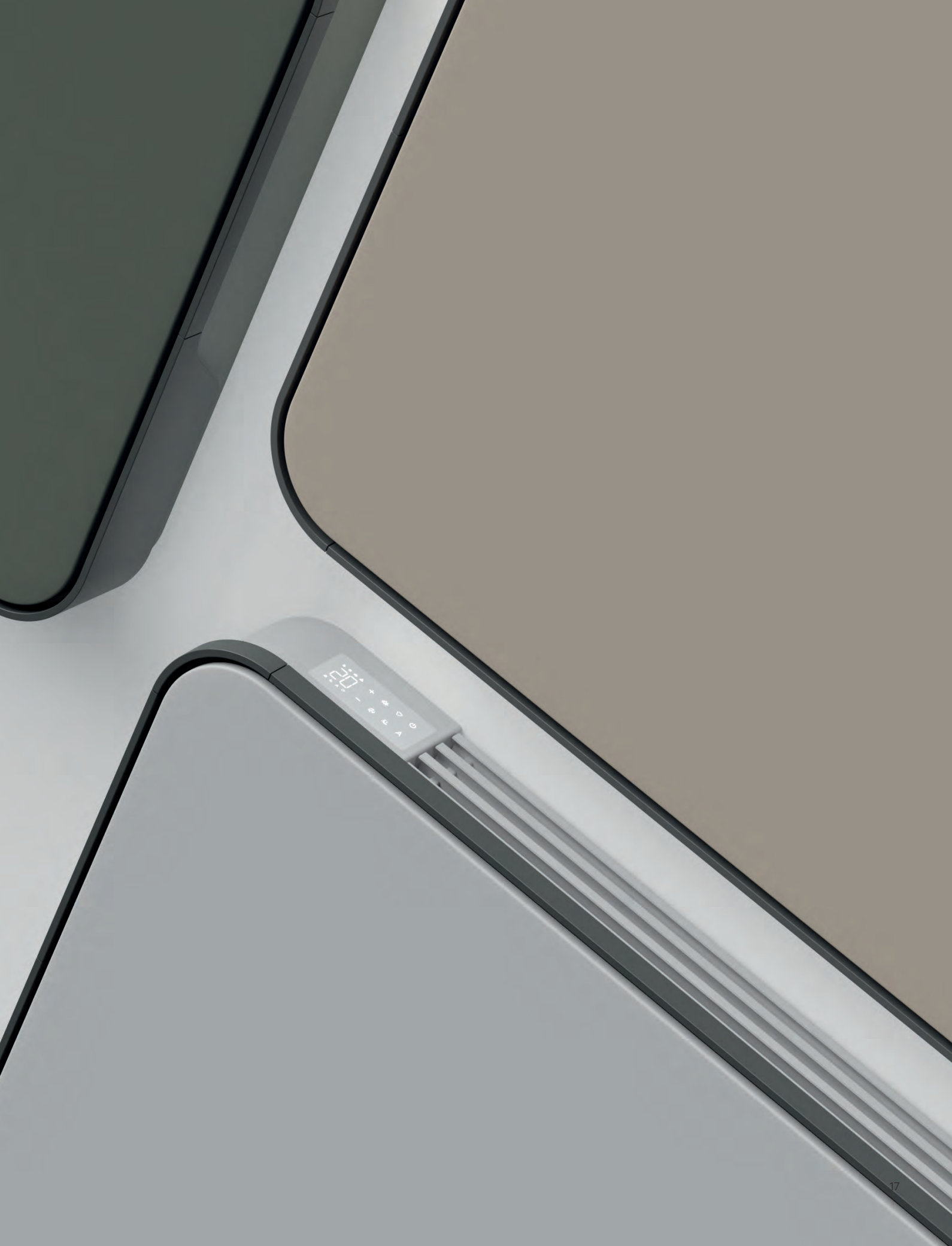

COLORI



AGAVE **M**

Cod. 9N



GRIGIO CHIARO OPACO **M**

Cod. 8N



GRIGIO MEDIO **R**

Cod. 4D



BIANCO OPACO **M**

Cod. J8



SABLÉ **R**

Cod. Y4



NERO SATINATO **R**

Cod. 30

LEGENDA: **M** Opaco-Matt; **R** Ruvido - Rough.



RELAX HYBRID VERTICALE 1800 x 630

Colore Grigio Chiaro Opaco cod. 8N
Versione con led

COMPATIBILE CON TUTTI I GENERATORI

Pompa di calore o caldaia?

RELAX HYBRID, inserito in un impianto alimentato da **pompa di calore e predisposto anche per il condizionamento** (fig. 1), dà il meglio di sé **integrando la funzione di raffrescamento a quella di riscaldamento.**

Nella funzionalità in condizionamento il sistema inibisce automaticamente la sezione radiante per evitare fenomeni di condensa superficiale.

Per la corretta installazione è necessario che nell'impianto, in corrispondenza del radiatore, siano presenti, oltre al collegamento idraulico, un punto di alimentazione elettrica ed una predisposizione per lo scarico della condensa.

Installato invece in **un impianto tradizionale con generatore solo di calore, come una caldaia a condensazione** (fig. 2), **RELAX HYBRID garantisce un'efficienza massima in riscaldamento**

grazie proprio alla sua funzionalità ibrida.

Il calore infatti si diffonde nell'ambiente attraverso l'irraggiamento del corpo scaldante e la forza silenziosa dell'aria.

Con questa modalità e l'evoluta elettronica di controllo, si raggiungono velocemente le temperature desiderate mantenendo nel tempo il clima ideale e uniformità di temperatura nella stanza.

Per il suo funzionamento è necessario predisporre, oltre ad un collegamento idraulico, un punto di alimentazione elettrica nell'area del radiatore.

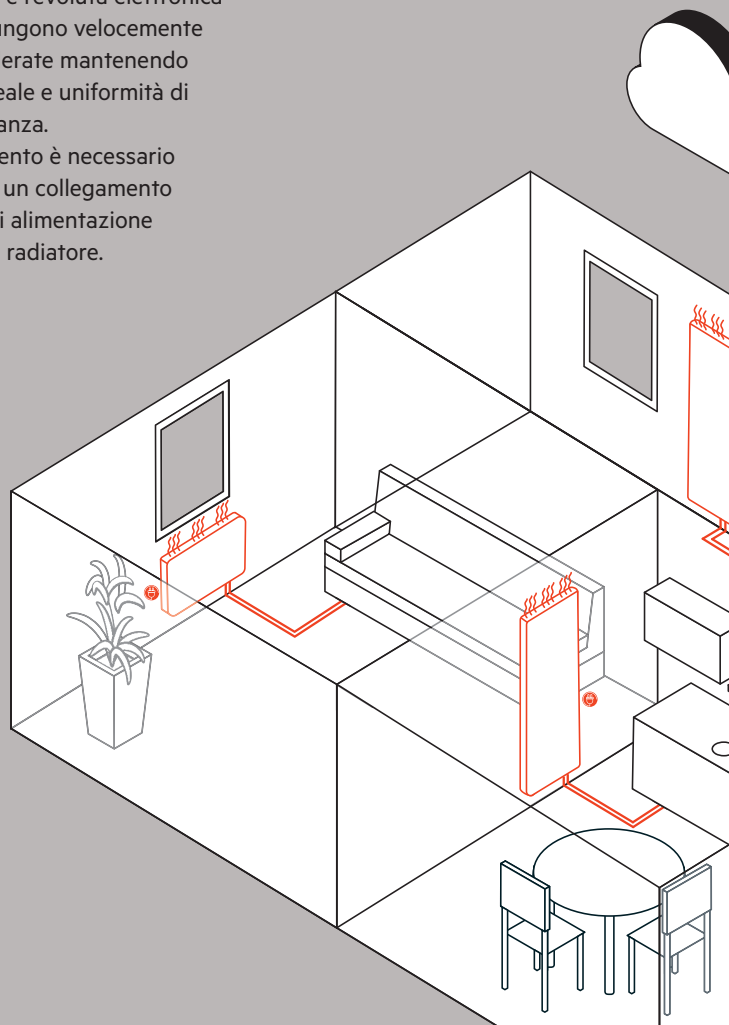

Punto alimentazione elettrica.



Scarico condensa.

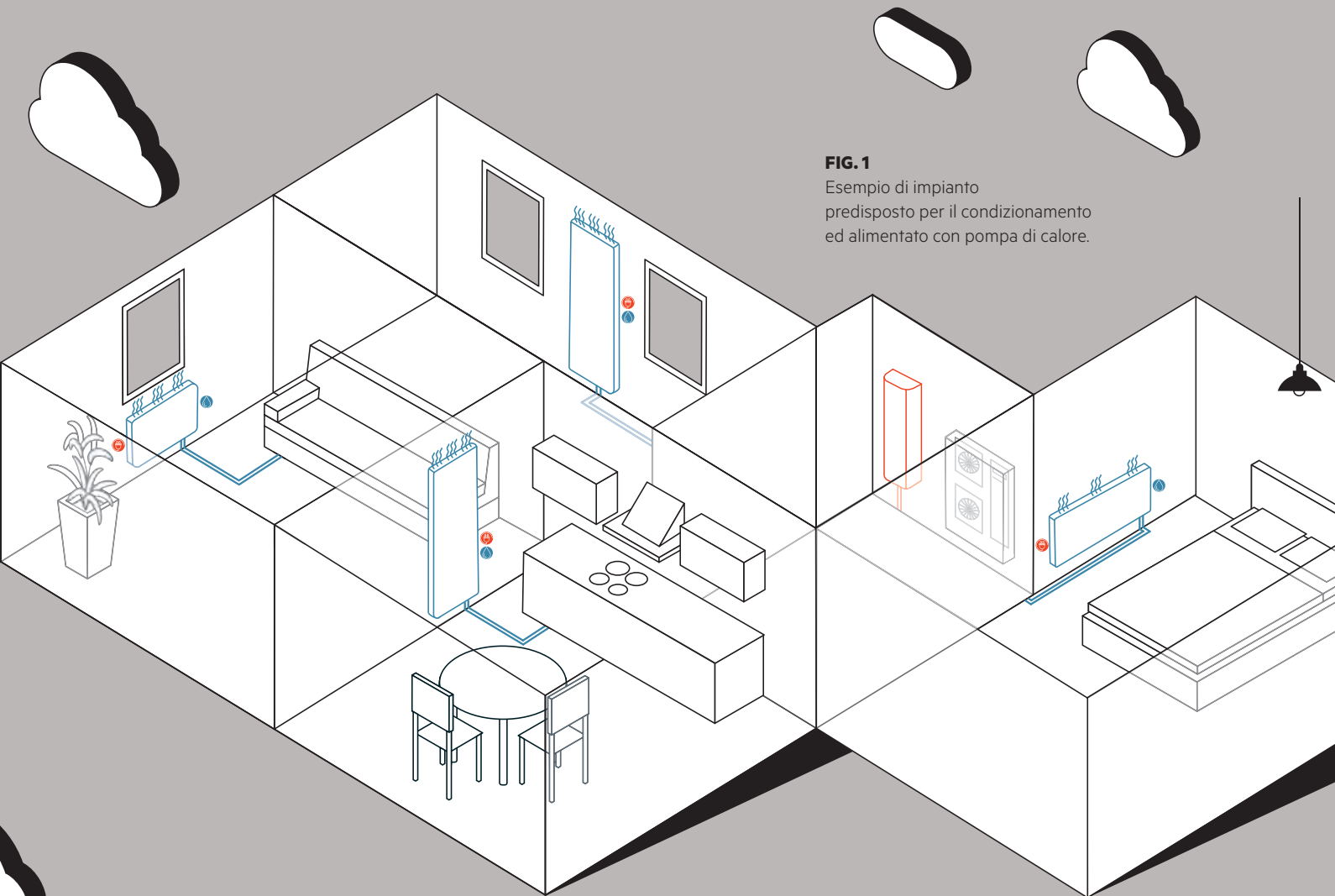

FIG. 1

Esempio di impianto predisposto per il condizionamento ed alimentato con pompa di calore.

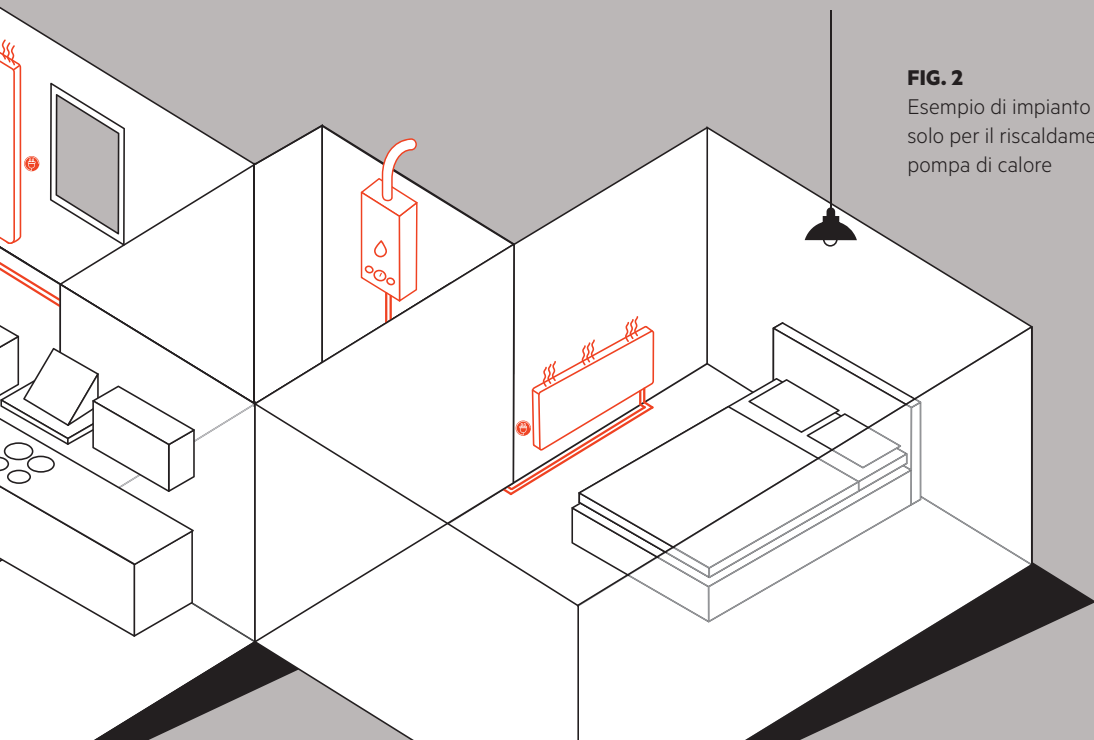
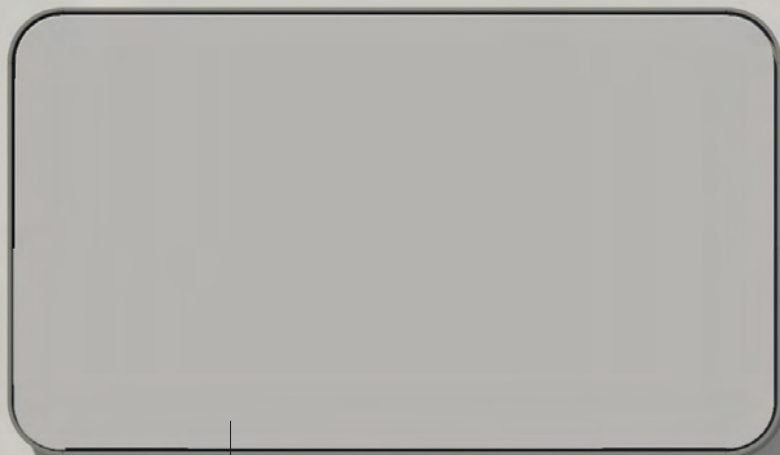

FIG. 2

Esempio di impianto tradizionale a radiatori predisposto solo per il riscaldamento ed alimentato con caldaia o pompa di calore

UN GAMMA CHE SODDISFA OGNI ESIGENZA



RELAX HYBRID Orizzontale 1120

Il modello che più si adatta alle esigenze dell'edilizia moderna. Sia per le sue misure equilibrate sia per la sua efficienza nel riscaldare e raffreddare gli ambienti.

Potenza in caldo: fino a 3154 W

Potenza in freddo: fino a 928 W



RELAX HYBRID Orizzontale 920

É la versione più compatta della gamma. Ideale per la sostituzione di radiatori sottofinestra.

Potenza in caldo: fino a 2675 W

Potenza in freddo: fino a 797 W

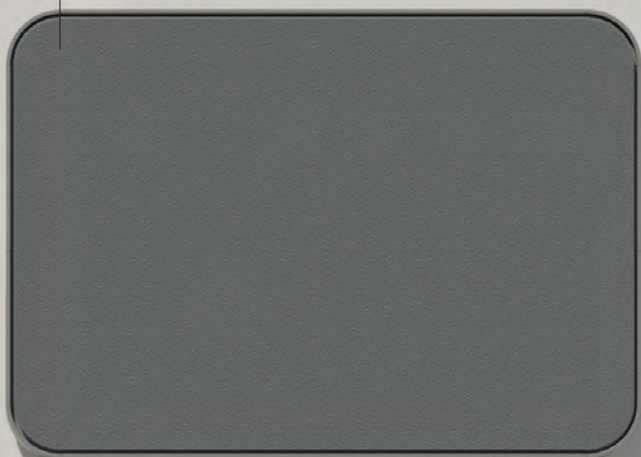

RELAX HYBRID Verticale

Questa particolare versione è proposta in un'unica misura 1800 x 630 mm, e rappresenta un'innovazione per il mondo della climatizzazione ad aria.

Un vero oggetto di design.

Potenza in caldo: fino a 3093 W

Potenza in freddo: fino a 820 W



RELAX HYBRID Orizzontale 1320

É la versione più performante della gamma. Ideale per locali dove si necessita di un calore immediato e di un grande portata aria per il raffrescamento con i suoi 258 m³/h.

Potenza in caldo: fino a 3946 W

Potenza in freddo: fino a 1004 W

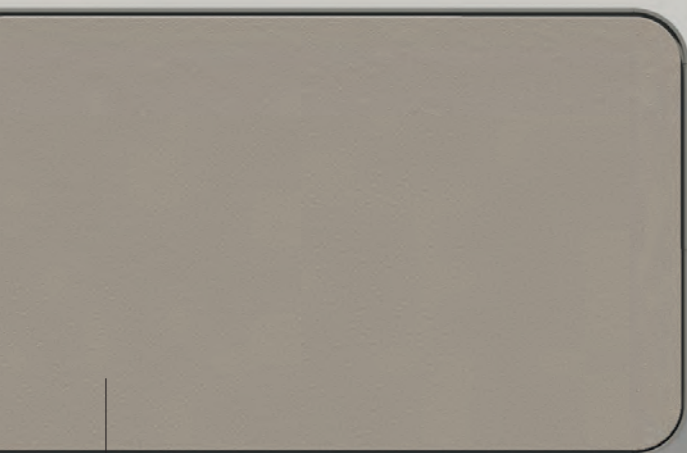

RELAX HYBRID ORIZZONTALE

3 modelli, grande flessibilità progettuale

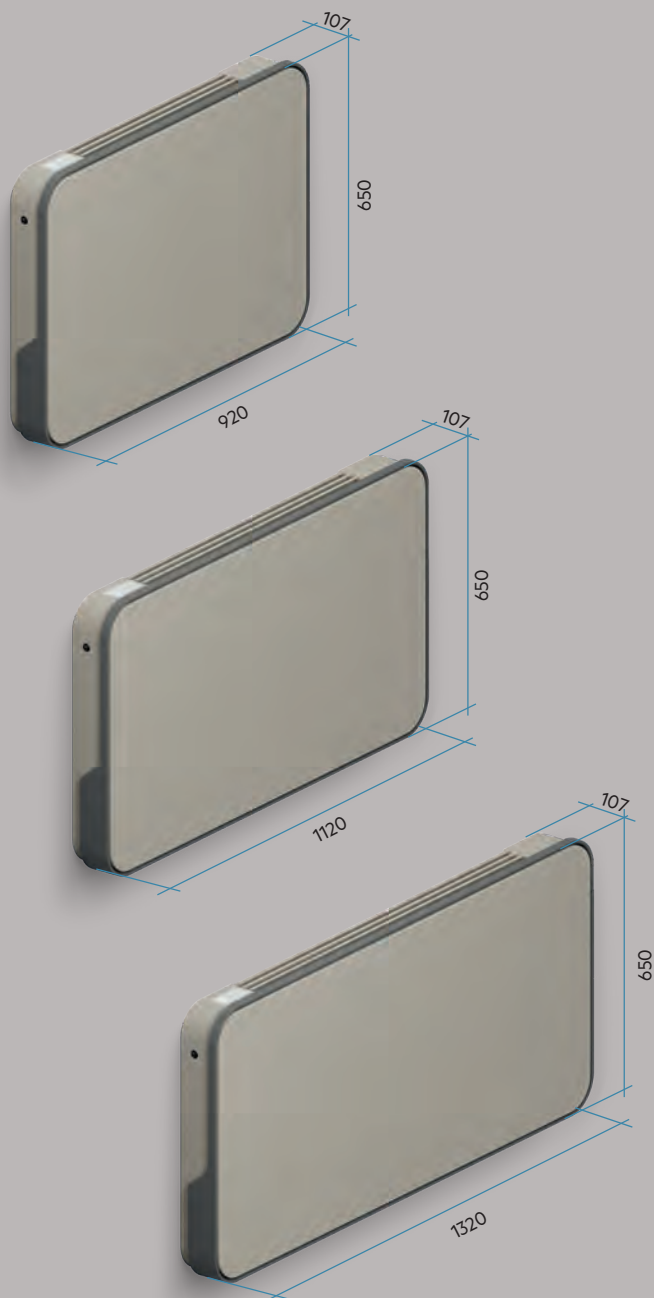

CARATTERISTICHE TECNICHE:

- Radiatore ventilato con struttura in acciaio verniciato, completo di isolamenti.
- Disponibile nelle larghezze 920, 1120 e 1320 mm.
- Configurabile con allacciamento idraulico destro o sinistro.
- Display touch presente a bordo radiatore, collocato nella parte opposta alla posizione dell'allacciamento idraulico scelto, classe di isolamento I.
- Filtro estraibile.
- Personalizzabile in sei colori (vedi pag. 18).
- Sistema di illuminazione led (opzionale).

FACILITÀ DI INSTALLAZIONE.

RELAX HYBRID è fornito con un sistema di collegamento idraulico a scomparsa. Questa tipologia di allacciamento permette di non avere più valvole in vista, valorizzando l'aspetto formale del radiatore.

La DIMA di installazione fornita nell'imballo del prodotto garantisce precisione e rapidità di montaggio.

DISEGNI VISTA FRONTALE:



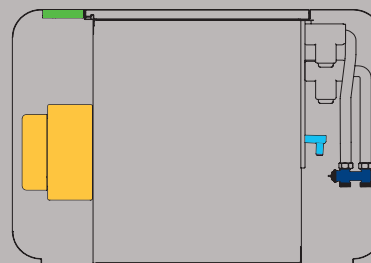

Allacciamento idraulico versione destra

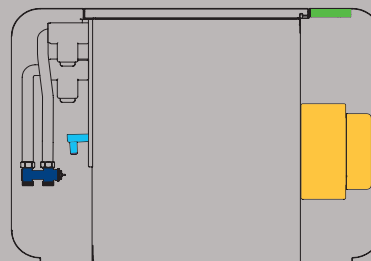

Allacciamento idraulico versione sinistra



Legenda:

- | | |
|--|--|
|  Allacciamento idraulico 50 mm |  Gruppo elettrico |
|  Vaschetta scarico condensa |  Display touch |

RELAX HYBRID VERTICALE

Il radiatore ventilato dal design contemporaneo

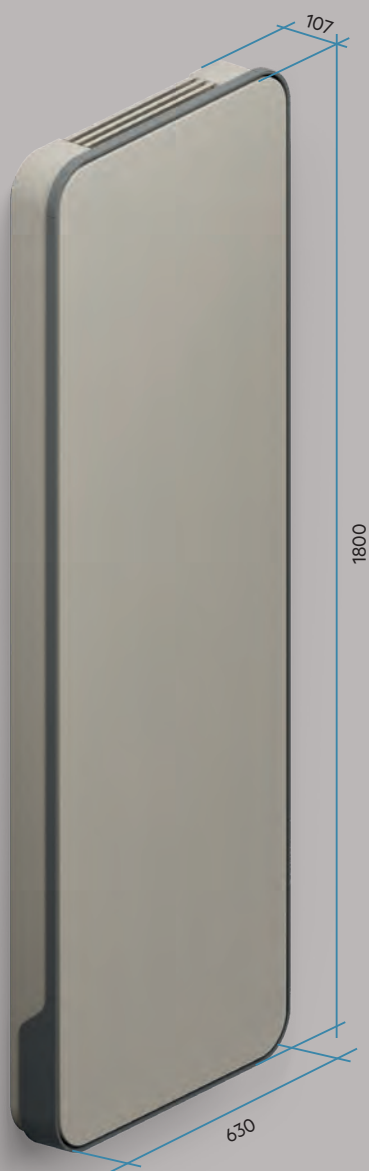

CARATTERISTICHE TECNICHE:

- Radiatore ventilato con struttura in acciaio verniciato, completo di isolamenti.
- Display touch presente a bordo radiatore, collocato sul lato destro, classe di isolamento I.
- Filtro estraibile.
- Personalizzabile in sei colori (vedi pag. 18).
- Sistema di illuminazione led (opzionale).



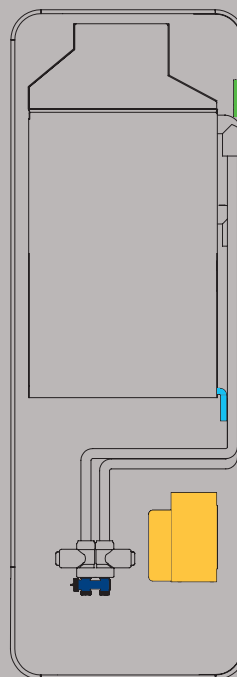

FACILITÀ DI INSTALLAZIONE.

RELAX HYBRID è fornito con un sistema di collegamento idraulico a scomparsa. Questa tipologia di allacciamento permette di non avere più valvole in vista, valorizzando l'aspetto formale del radiatore. La DIMA di installazione fornita nell'imballo del prodotto garantisce precisione e rapidità di montaggio.

DISEGNO VISTA FRONTALE:



Legenda:

- | | |
|--|--|
|  Allacciamento idraulico 50 mm |  Gruppo elettrico |
|  Tubo scarico condensa |  Display touch |

RELAX HYBRID VERTICALE

	U.M.	1800 x 630
Contenuto acqua	ℓ	6,09
Pressione massima di esercizio	bar	4
Massima temperatura ingresso acqua	°C	85
Minima temperatura ingresso acqua	°C	4
Attacchi idraulici	mm/”	50 - G3/4
Tensione di alimentazione	V/Hz	230/50
Corrente massima assorbita	A	0,06
Potenza massima assorbita	W	16,0
Peso	kg	62,4

PRESTAZIONI IN RISCALDAMENTO * (75°/65°C a 20°C)		NOTTE	AUTO	BOOST
Potenza in riscaldamento	W	1636	2758	3093
Portata d'acqua	l/h	141	237	266
Perdite di carico	kPa	5,9	13,0	15,4
(55°/45°C a 20°C)		NOTTE	AUTO	BOOST
Potenza in riscaldamento	W	963	1623	1820
Portata d'acqua	l/h	83	140	156
Perdite di carico	kPa	2,7	5,9	7,0

PRESTAZIONI IN RAFFREDDAMENTO (7°/12°C a 27°C)		NOTTE	AUTO	BOOST
Potenza totale in raffreddamento	W	367	686	820
Potenza sensibile in raffreddamento	W	283	528	631
Portata d'acqua	l/h	63	118	141
Perdite di carico	kPa	1,5	4,2	5,6

DATI AERAILICI		NOTTE	AUTO	BOOST
Portata d'aria	m ³ /h	125	211	236

DATI SONORI **		NOTTE	AUTO	BOOST
Potenza sonora	dB(A)	33,7	51,7	56,0
Pressione sonora (2 m)	dB(A)	19,7	34,5	38,8

Codice Prodotto	REH L 060 A XX IR CH NN
-----------------	-------------------------

XX = Codice opzione colore.

NN = Codice opzione senza LED;

LN = Codice opzione con LED

Legenda Codice

Larghezza

REH L 060 A XX IR CH NN — Opzione LED

Codice opzione colore

* Prestazioni in riscaldamento certificate secondo normativa UNI EN16430-2:2015

** Misura della potenza sonora secondo la normativa UNI EN ISO 3744:2010

TUTTE LE FUNZIONI A PORTATA DI MANO

Il pannello elettronico TOUCH consente la regolazione della temperatura ambiente tramite i programmi AUTOMATICO, NOTTURNO e BOOST.

Il pannello comandi è dotato di memoria, per cui tutte le impostazioni non andranno perse in caso di mancanza di tensione.

Dopo un periodo di 20 secondi dall'ultima azione la luminosità del pannello viene appositamente ridotta per garantire il massimo del risparmio energetico ed il comfort nelle ore notturne. Sul display viene visualizzata la temperatura ambiente.

Alla pressione di un qualsiasi tasto viene ripristinata la massima luminosità.

Attraverso la sonda di temperatura dell'acqua da 10 k Ω , posizionata nella batteria dell'apparecchio, RELAX HYBRID può gestire le funzioni di minima in riscaldamento (30°C) e massima in raffreddamento (18°C).





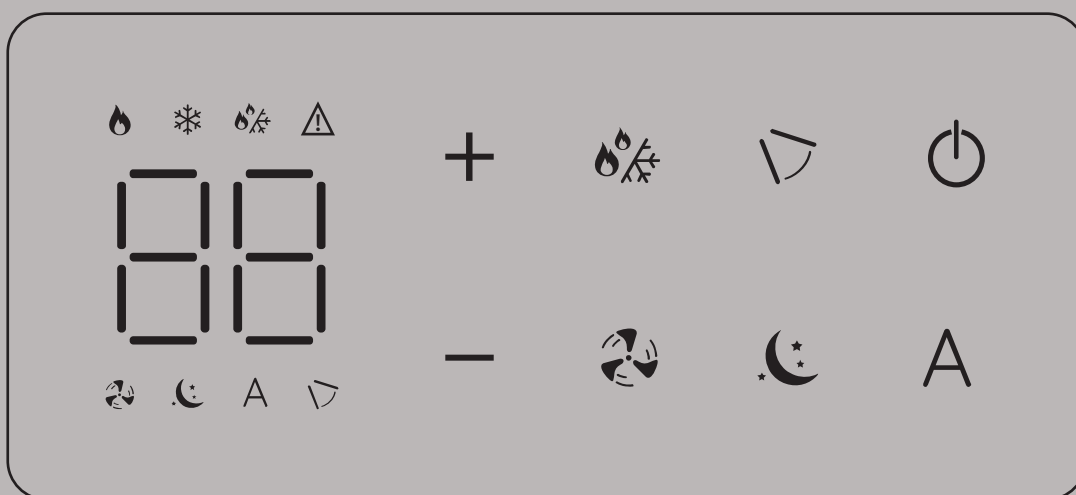



Attraverso la gestione di un contatto pulito il radiatore può comandare l'accensione o lo spegnimento del circolatore dell'impianto.

Pannello elettronico TOUCH con modulazione continua











Icone e avvisi display

Sul display vengono inoltre visualizzati gli stati e gli eventuali allarmi attraverso specifici simboli:

-  Riscaldamento attivo
-  Raffrescamento attivo
-  Switch riscaldamento/raffrescamento
-  Indicazione allarme
-  Funzionamento boost
-  Funzionamento notturno
-  Funzionamento automatico
-  Indicazione pannello spento

Funzione tasti

Le varie funzioni vengono impostate attraverso i tasti retroilluminati:

-  Temp + consente di aumentare la temperatura.
-  Temp - consente di diminuire la temperatura.
-  Riscaldamento / Raffrescamento: consente di commutare il modo di funzionamento.
-  Funzionalità non implementata per il modello Hybrid.
-  ON/Standby: consente di attivare l'apparecchio o di metterlo in condizione di standby.
-  Funzionamento Boost: si ottiene immediatamente il massimo della potenza erogabile sia in riscaldamento che in raffreddamento.
-  Funzionamento notturno: viene limitata la velocità di ventilazione ad un valore molto contenuto per garantire il massimo del comfort.
-  Funzionalità Automatica: caratterizzata dall'auto-regolazione della velocità di ventilazione tra un valore minimo ed un valore massimo, secondo l'effettiva distanza della temperatura ambiente dal set-point impostato.

IRSAP

IRSAP SPA
45031 Arquà Polesine (RO)

Tel. 0425.466611
Fax 0425.466662

E-mail: info@irsap.it
Web: <http://www.irsap.com>

COD. DPRADRELAXHYIT23