

- IT** SCALDACQUA ELETTRICO
- EN** ELECTRIC WATER HEATER
- FR** CHAUFFE-EAU ÉLECTRIQUE
- NL** ELEKTRISCHE WATERVERWARMER
- DE** ELEKTRISCHER WARMWASSERSPEICHER
- ES** CALENTADORES ELÉCTRICOS
- PT** TERMOACUMULADOR ELÉCTRICO
- PL** PODGRZEWACZE ELEKTRYCZNE
- HU** ELEKTROMOS VÍZMELEGÍTŐK
- CZ** ELEKTRICKÝ OHŘÍVAČ VODY
- RU** ЭЛЕКТРИЧЕСКИЙ ВОДОНАГРЕВАТЕЛЬ
- LT** ELEKTRINIS VANDENS ŠILDYTUVAS
- LV** ELEKTRISKĀIS ŪDENS SILDĪTĀJS
- ET** ELEKTRILINE VEESOOJENDAJA
- RO** BOILERE ELECTRICE
- AR** سخانات المياه الكهربائية

ANDRIS ELITE
ANDRIS ELITE Wi-Fi

IT	Istruzioni per l'installazione, l'uso, la manutenzione.....	3
EN	Instructions for installation, use, maintenance.....	12
FR	Instructions pour l'installation, l'emploi, l'entretien.....	21
NL	Voorschriften voor de installatie, het gebruik en onderhoud	30
DE	Anleitung für Installation, Betrieb und Wartung	39
ES	Instrucciones para la instalación, el uso, la mantención.....	48
PT	Instruções para instalação, uso e manutenção.....	57
PL	Instrukcja instalacji użytkowania i obsługi	66
HU	Beszerezési, használati és karbantartási útmutató	75
CZ	Návod k obsluze, použití a instalaci	84
RU	Инструкция по установке, Эксплуатации и обслуживанию	93
LT	Pajungimo, naudojimo ir priedžiūros instrukcija	102
LV	Uzstādīšanas, eksploatācijas un apkalpošanas instrukcija.....	110
ET	Paigaldus ja kasutusjuhend.....	118
RO	Instructiuni de utilizare.....	126
AR	تعليمات التركيب والاستخدام والصيانة صفحة 142..... دُحْفَص	

ISTRUZIONI GENERALI DI SICUREZZA

1. **Leggere attentamente le istruzioni e le avvertenze contenute nel presente libretto, in quanto forniscono importanti indicazioni riguardanti la sicurezza d'installazione, d'uso e di manutenzione. Il presente libretto costituisce parte integrante ed essenziale del prodotto. Dovrà sempre accompagnare l'apparecchio anche in caso di sua cessione ad altro proprietario o utente e/o di trasferimento su altro impianto.**
2. La ditta costruttrice non è considerata responsabile per eventuali danni a persone, animali e cose derivanti da usi impropri, erronei ed irragionevoli o da un mancato rispetto delle istruzioni riportate su questo libretto.
3. Questo scaldabagno elettrico ad accumulo è stato progettato per essere destinato ad un uso domestico ed è espressamente costruito al fine di riscaldare l'acqua fredda (in ingresso nel prodotto) per un uso sanitario. Ogni altro utilizzo del prodotto è da considerarsi improprio e quindi potenzialmente pericoloso. La società costruttrice declina qualsiasi responsabilità derivante dall'utilizzo improprio del prodotto e/o per scopi difforni da quelli indicati nel relativo manuale di istruzioni.
4. L'installazione e manutenzione dell'apparecchio devono essere effettuate da personale professionalmente qualificato e come indicato nei relativi paragrafi. Utilizzare esclusivamente ricambi originali. Il mancato rispetto di quanto sopra può compromettere la sicurezza e fa **decadere** ogni responsabilità del costruttore.
5. Gli elementi di imballaggio (graffe, sacchetti in plastica, polistirolo espanso, ecc.) non devono essere lasciati alla portata dei bambini in quanto fonti di pericolo.
6. **L'apparecchio può essere utilizzato da bambini di età non inferiore a 8 anni e da persone con ridotte capacità fisiche, sensoriali o mentali, o prive di esperienza o della necessaria conoscenza, purché sotto sorveglianza oppure dopo che le stesse abbiano ricevuto istruzioni relative all'uso sicuro dell'apparecchio e alla comprensione dei pericoli ad esso inerenti. I bambini non devono giocare con l'apparecchio. La pulizia e la manutenzione destinata ad essere effettuata dall'utilizzatore non deve essere effettuata da bambini senza sorveglianza.**
7. **È vietato** toccare l'apparecchio se si è a piedi nudi o con parti del corpo bagnate.
8. Prima di utilizzare l'apparecchio e a seguito di un intervento di manutenzione ordinaria o straordinaria, è opportuno riempire con acqua il serbatoio dell'apparecchio ed effettuare una successiva operazione di completo svuotamento, al fine di rimuovere eventuali impurità residue.

9. Se l'apparecchio è provvisto del cavo elettrico di alimentazione, in caso di sostituzione dello stesso rivolgersi ad un centro assistenza autorizzato o a personale professionalmente qualificato.
10. È obbligatorio avvitare al tubo di ingresso acqua dell'apparecchio una valvola di sicurezza conforme alle normative nazionali. Per le nazioni che hanno recepito la norma EN 1487, il gruppo di sicurezza deve essere di pressione massima 0,7 MPa, deve comprendere almeno un rubinetto di intercettazione, una valvola di ritegno, una valvola di sicurezza, un dispositivo di interruzione di carico idraulico.
11. Il dispositivo contro le sovrappressioni (valvola o gruppo di sicurezza) non deve essere manomesso e deve essere fatto funzionare periodicamente per verificare che non sia bloccato e per rimuovere eventuali depositi di calcare.
12. Un gocciolamento dal dispositivo contro le sovrappressioni è **normale** nella fase di riscaldamento dell'acqua. Per questo motivo è necessario collegare lo scarico, lasciato comunque sempre aperto all'atmosfera, con un tubo di drenaggio installato in pendenza continua verso il basso ed in luogo privo di ghiaccio.
13. È indispensabile svuotare l'apparecchio e scollegarlo dalla rete elettrica se dovesse rimanere inutilizzato in un locale sottoposto al gelo.
14. L'acqua calda erogata con una temperatura oltre i 50° C ai rubinetti di utilizzo può causare immediatamente serie ustioni. Bambini, disabili ed anziani sono esposti maggiormente a questo rischio. Si consiglia pertanto l'utilizzo di una valvola miscelatrice termostatica da avvitare al tubo di uscita acqua dell'apparecchio contraddistinto dal collarino di colore rosso.
15. Nessun elemento infiammabile deve trovarsi a contatto e/o nelle vicinanze dell'apparecchio.
16. Evitare di posizionarsi sotto l'apparecchio e di posizionarvi qualsiasi oggetto che possa, ad esempio, essere danneggiato da una eventuale perdita d'acqua.

FUNZIONE CICLO DI DISINFEZIONE TERMICA (ANTI-LEGIONELLA)

La legionella è una tipologia di batterio a forma di bastoncino, che è presente naturalmente in tutte le acque sorgive. La "malattia dei legionari" consiste in un particolare genere di polmonite causata dall'inhalazione di vapore d'acqua contenente tale batterio. In tale ottica è necessario evitare lunghi periodi di stagnazione dell'acqua contenuta nello scalda-acqua, che dovrebbe quindi essere usato o svuotato almeno con periodicità settimanale. La norma Europea CEN/TR 16355 fornisce indicazioni riguardo le buone pratiche da adottare per prevenire il proliferare della legionella in acque potabili, inoltre, qualora esistano delle norme locali che impongono ulteriori restrizioni sul tema della legionella, esse dovranno essere applicate. Questo scalda-acqua elettronico utilizza un sistema di disinfezione automatico dell'acqua, abilitato di default. Tale sistema entra in funzione ogni volta che lo scalda-acqua viene acceso, comunque ogni 30 giorni, portando la temperatura dell'acqua a 65°C.

Attenzione: mentre l'apparecchio effettua il ciclo di disinfezione termica, l'alta temperatura dell'acqua può causare scottature. Porre attenzione dunque alla temperatura dell'acqua prima di un bagno o di una doccia.

CARATTERISTICHE TECNICHE

Per le caratteristiche tecniche fate riferimento ai dati di targa (etichetta collocata in prossimità dei tubi d'ingresso ed uscita acqua).

TABELLA 1 - INFORMAZIONI PRODOTTO

Gamma prodotto		10		15		30	
Peso	kg	6,6		7,4		12,8	
Installazione		Sopralavello	Sottolavello	Sopralavello	Sottolavello	Sopralavello	
Modello		Fare riferimento alla targhetta caratteristiche					
Q_{elec}	kWh	2,548	3,131	2,263	3,130	2,842	
$Q_{elec, week, smart}$	kWh	9,930	11,272	10,199	11,486	12,106	
$Q_{elec, week}$	kWh	11,436	14,999	11,878	15,829	15,979	
Profilo di carico		XXS		XXS		S	
L_{wa}						15 dB	
η_{wa}		38,4%	36,6%	37,8%	37,6%	39,2%	
Volume utile	l	10		15		30	
Banda di radiofrequenza utilizzata 2,4 GHz - Massima potenza di segnale trasmesso < 20 dBm							

I dati energetici in tabella e gli ulteriori dati riportati nella Scheda Prodotto (Allegato A che è parte integrante di questo libretto) sono definiti in base alle Direttive EU 812/2013 e 814/2013.

I prodotti privi dell'etichetta e della relativa scheda per insiemi di scaldacqua e dispositivi solari, previste dal regolamento 812/2013, non sono destinati alla realizzazione di tali insiemi.

L'apparecchio è dotato di una funzione smart che permette di adattare il consumo ai profili di utilizzo dell'utente.

Se usato correttamente, l'apparecchio ha un consumo giornaliero pari al " Q_{elec} ($Q_{elec, week, smart} / Q_{elec, week}$)" inferiore a quello di un prodotto equivalente privo della funzione smart.

Questo apparecchio è conforme alle norme internazionali di sicurezza elettrica IEC 60335-1; IEC 60335-2-21.

L'apposizione della marcatura CE sull'apparecchio ne attesta la conformità alle seguenti Direttive Comunitarie, di cui soddisfa i requisiti essenziali:

- Direttiva bassa tensione (LVD): EN 60335-1, EN 60335-2-21, EN 60529, EN 62233, EN 50106.
- Compatibilità elettromagnetica (EMC): EN 55014-1, EN 55014-2, EN 61000-3-2, EN 61000-3-3.
- Direttiva ROHS 2: EN 50581.
- ErP Energy related Products: EN 50440.

Il D.M. 174 (e successivi aggiornamenti) è un regolamento concernente i materiali e gli oggetti che possono essere utilizzati negli impianti fissi di captazione, trattamento, adduzione e distribuzione delle acque destinate al consumo umano. Le disposizioni del presente regolamento definiscono le condizioni alle quali devono rispondere i materiali e gli oggetti utilizzati negli impianti fissi di captazione, di trattamento, di adduzione e di distribuzione delle acque destinate al consumo umano.

Questo prodotto è conforme al D.M. 174 del 6 Aprile 2004 concernente l'attuazione della direttiva 98/83/CE relativa alla qualità delle acque destinate al consumo umano.

Questo prodotto è conforme al Regolamento REACH.

INSTALLAZIONE DELL'APPARECCHIO (PER L'INSTALLATORE)

Questo prodotto, ad esclusione dei modelli orizzontali (Tabella 1), è un apparecchio che deve essere installato in posizione verticale per operare correttamente. Al termine dell'installazione, e prima di qualunque riempimento con acqua e alimentazione elettrica dello stesso, adoperare uno strumento di riscontro (es: Livella con bolla) al fine di verificare l'effettiva verticalità di montaggio.

L'apparecchio serve a riscaldare l'acqua ad una temperatura inferiore a quella di ebollizione. Esso deve essere allacciato ad una rete di adduzione di acqua sanitaria dimensionata in base alle sue prestazioni e capacità.

Prima di collegare l'apparecchio è necessario:

- Controllare che le caratteristiche (riferirsi ai dati di targa) soddisfino le necessità del cliente.
- Verificare che l'installazione sia conforme al grado IP (protezione alla penetrazione di fluidi) dell'apparecchio secondo le normative vigenti.
- Leggere quanto riportato sull'etichetta dell'imballo e sulla targhetta caratteristiche.

Questo apparecchio è progettato per essere installato esclusivamente all'interno di locali in conformità alle normative vigenti ed inoltre richiede il rispetto delle seguenti avvertenze relative alla presenza di:

- **Umidità:** non installare l'apparecchio in locali chiusi (non ventilati) ed umidi.
- **Gelo:** non installare l'apparecchio in ambienti in cui è probabile l'abbassamento di temperature a livelli critici con rischio di formazione di ghiaccio.
- **Raggi solari:** non esporre l'apparecchio direttamente ai raggi solari, anche in presenza di vetrate.
- **Polvere/vapori/gas:** non installare l'apparecchio in presenza di ambienti particolarmente aggressivi come vapori acidi, polveri o saturi di gas.
- **Scariche elettriche:** non installare l'apparecchio direttamente sulle linee elettriche non protette da sbalzi di tensione.

In caso di pareti realizzate con mattoni o blocchi forati, tramezzi di limitata staticità, o comunque di murature diverse da quelle indicate, è necessario procedere ad una verifica statica preliminare del sistema di supporto. I ganci di attacco a muro debbono essere tali da sostenere un peso triplo di quello dello scaldacqua pieno d'acqua.

Si consiglia di installare l'apparecchio quanto più vicino ai punti di utilizzo per limitare le dispersioni di calore lungo le tubazioni.

Le norme locali possono prevedere restrizioni per l'installazione dell'apparecchio nel bagno, quindi rispettare le distanze minime previste dalle normative vigenti.

Per rendere più agevoli le varie manutenzioni, prevedere uno spazio libero intorno alla calotta di almeno 50 cm per accedere alle parti elettriche.

COLLEGAMENTO IDRAULICO

Collegare l'ingresso e l'uscita dello scaldacqua con tubi o raccordi resistenti, oltre che alla pressione di esercizio, alla temperatura dell'acqua calda che normalmente può raggiungere e anche superare i 90 °C. Sono pertanto sconsigliati i materiali che non resistono a tali temperature.

L'apparecchio non deve operare con acque di durezza inferiore ai 12 °F, viceversa con acque di durezza particolarmente elevata (maggiore di 25 °F), si consiglia l'uso di un addolcitore, opportunamente calibrato e monitorato, in questo caso la durezza residua non deve scendere sotto i 15 °F.

Avvitare al tubo di ingresso acqua dell'apparecchio, contraddistinto dal collarino di colore blu, un raccordo a "T". Su tale raccordo avvitare, da una parte un rubinetto per lo svuotamento dello scaldabagno (Fig. 1, Rif.B) manovrabile solo con l'uso di un utensile, dall'altro il dispositivo contro le sovrappressioni (Fig. 1, Rif.A).

GRUPPO DI SICUREZZA CONFORME ALLA NORMA EUROPEA EN 1487

Alcuni Paesi potrebbero richiedere l'utilizzo di dispositivi idraulici di sicurezza specifici, in linea con i requisiti di legge locali; è compito dell'installatore qualificato, incaricato dell'installazione del prodotto, valutare la corretta idoneità del dispositivo di sicurezza da utilizzare.



Gruppo di sicurezza idraulico 1/2" Cod. **877084**

Gruppo di sicurezza idraulico 3/4" Cod. **877085** (per prodotti con tubi di entrata con diametri 1/2")

Gruppo di sicurezza idraulico 1" Cod. **885516** (per prodotti con tubi di entrata con diametri 3/4")

Sifone 1" Cod. **877086** (per prodotti con tubi di entrata con diametri 1")

È vietato interporre qualunque dispositivo di intercettazione (valvole, rubinetti, etc.) tra il dispositivo di sicurezza e lo scaldacqua stesso. L'uscita di scarico del dispositivo deve essere collegata ad una tubazione di scarico con un diametro almeno uguale a quella di collegamento dell'apparecchio, tramite un imbuto che permetta una distanza d'aria di minimo 20 mm con possibilità di controllo visivo.

Collegare tramite flessibile, al tubo dell'acqua fredda di rete, l'ingresso del gruppo di sicurezza, se necessario utilizzando un rubinetto di intercettazione (**Fig.1, Rif.D**).

Prevedere inoltre, in caso di apertura del rubinetto di svuotamento un tubo di scarico acqua applicato all'uscita (**Fig.1, Rif.C**).

Nell'avvitare il gruppo di sicurezza non forzarlo a fine corsa e non manomettere lo stesso.

Nel caso esistesse una pressione di rete vicina ai valori di taratura della valvola, è necessario applicare un riduttore di pressione il più lontano possibile dall'apparecchio. Nell'eventualità che si decida per l'installazione dei gruppi miscelatori (rubinetteria o doccia), provvedere a spurgare le tubazioni da eventuali impurità che potrebbero danneggiarli.

COLLEGAMENTO A "SCARICO LIBERO"

Per questo tipo di installazione è necessario utilizzare appositi gruppi rubinetteria ed effettuare il collegamento come indicato nello schema in (**Fig.2**) Con tale soluzione lo scaldacqua può funzionare a qualsiasi pressione di rete e sul tubo di uscita, che ha la funzione di sfiato, non deve essere collegato nessun tipo di rubinetto.

COLLEGAMENTO ELETTRICO

È obbligatorio, prima di installare l'apparecchio, effettuare un controllo accurato dell'impianto elettrico verificandone la conformità alle norme di sicurezza vigenti, che sia adeguato alla potenza massima assorbita dallo scaldacqua (riferirsi ai dati di targa) e che la sezione dei cavi per i collegamenti elettrici sia idonea e conforme alla normativa vigente.

Il costruttore dell'apparecchio non è responsabile per eventuali danni causati dalla mancanza di messa a terra dell'impianto o per anomalie di alimentazione elettrica. Prima della messa in funzione controllare che la tensione di rete sia conforme al valore di targa degli apparecchi. Sono vietate prese multiple, prolunghe o adattatori.

È vietato utilizzare i tubi dell'impianto idraulico, di riscaldamento e del gas per il collegamento di terra dell'apparecchio. Se l'apparecchio è fornito di cavo di alimentazione, qualora si renda necessaria la sua sostituzione, occorre utilizzare un cavo delle stesse caratteristiche (tipo H05VV-F 3x1,5 mm², diametro 8,5 mm). Il cavo di alimentazione (tipo H05VV-F 3x1,5 mm² diametro 8,5 mm) deve essere introdotto nell'apposito foro (**Fig.3, Rif. F**) situato nella parte posteriore dell'apparecchio e fatto scorrere fino a fargli raggiungere i morsetti del termostato (**Fig.6, Rif. M**). La messa a terra dell'apparecchio è obbligatoria e il cavo di terra (che deve essere di colore giallo-verde e più lungo di quelli delle fasi) va fissato al morsetto in corrispondenza del simbolo  (**Fig.6, Rif.G**). Bloccare infine il cavo di alimentazione con l'apposito ferma-cavo. Per l'esclusione dell'apparecchio dalla rete deve essere utilizzato un interruttore bipolare rispondente alle norme nazionali vigenti (apertura contatti di almeno 3 mm, meglio se provvisto di fusibili). Se l'apparecchio non è fornito di cavo di alimentazione, le modalità di installazione deve essere scelta tra le seguenti:

- Collegamento alla rete fissa con tubo rigido (se l'apparecchio non è fornito di ferma-cavo), utilizzare cavo con sezione minima 3x1,5 mm²;
- Con cavo flessibile (tipo H05VV-F 3x1,5 mm² diametro 8,5 mm), qualora l'apparecchio sia fornito di ferma-cavo.

Collaudo ed accensione dell'apparecchio

Prima di accendere l'apparecchio, effettuare il riempimento con l'acqua di rete. Tale riempimento si effettua aprendo il rubinetto centrale dell'impianto domestico e quello dell'acqua calda fino alla fuoriuscita di tutta l'aria dal serbatoio. Verificare visivamente l'esistenza di eventuali perdite d'acqua anche dalla flangia, eventualmente serrare con moderazione i bulloni. Dare tensione agendo sull'interruttore.

MANUTENZIONE (PER PERSONALE QUALIFICATO)

Tutti gli interventi e le operazioni di manutenzione debbono essere effettuati da personale abilitato (in possesso dei requisiti richiesti dalle norme vigenti in materia).

Prima di chiedere comunque l'intervento dell'Assistenza Tecnica per un sospetto guasto, verificare che il mancato funzionamento non dipenda da altre cause quali, ad esempio, temporanea mancanza di acqua o di energia elettrica.

ATTENZIONE: PRIMA DI EFFETTUARE QUALSIASI OPERAZIONE, SCOLLEGARE L'APPARECCHIO DALLA RETE ELETTRICA.

SVUOTAMENTO DELL'APPARECCHIO

E' indispensabile svuotare l'apparecchio se deve rimanere inutilizzato in un locale sottoposto al gelo.

Quando si rende necessario, procedere allo svuotamento dell'apparecchio come di seguito:

- scollegare l'apparecchio dalla rete elettrica;
- chiudere il rubinetto di intercettazione, se installato (**Fig. 1, Rif. D**), altrimenti il rubinetto centrale dell'impianto domestico;
- aprire il rubinetto dell'acqua calda (lavabo o vasca da bagno);
- aprire il rubinetto (**Fig. 1, Rif.B**).

EVENTUALE SOSTITUZIONE DI COMPONENTI

Rimuovere la calottina per intervenire sulle parti elettriche.

Per intervenire sul termostato elettronico (**T fig.6**) occorre scollegare il cavo di alimentazione (**C fig.6**) e il cavetto (**Y fig.6**) del pannello comandi. Sfilarlo quindi dalla propria sede facendo attenzione a non flettere eccessivamente l'asta porta sensori (**K Fig. 6**).

Per sostituire la scheda elettronica (**W fig.6**) scollegare il cavo (**Y fig.6**) e svitare le viti. **Durante la fase di rimontaggio fare attenzione affinché la posizione di tutti i componenti sia quella originaria.**

Per poter intervenire sulla resistenza e sull'anodo bisogna prima svuotare l'apparecchio.

Svitare i 4 bulloni (**A Fig. 4**) e togliere la flangia. Alla flangia sono accoppiate la resistenza e l'anodo.

Durante la fase di rimontaggio fare attenzione affinché la posizione della guarnizione della flangia, del termostato e della resistenza siano quelle originali.

Dopo ogni rimozione è consigliabile la sostituzione della guarnizione flangia (**Z Fig. 5**).

Utilizzare soltanto i ricambi originali da centri assistenza autorizzati dal costruttore, pena il decadimento della conformità dell'apparecchio al Decreto Ministeriale 174.

MANUTENZIONI PERIODICHE

Per mantenere una buona efficienza dell'apparecchio è opportuno procedere alla disincrostazione della resistenza (**Fig. 5, Rif. R**) ogni due anni circa (in presenza di acque ad elevata durezza la frequenza va aumentata).

L'operazione, se non si vogliono adoperare liquidi adatti allo scopo (in questo caso leggere attentamente le schede di sicurezza del disincrostante), può essere effettuata sbriciolando la crosta di calcare facendo attenzione a non danneggiare la corazzina della resistenza.

L'anodo di magnesio (**Fig. 5, Rif. N**) deve essere sostituito ogni due anni, pena il decadimento della garanzia. In presenza di acque aggressive o ricche di cloruri è consigliato verificare lo stato dell'anodo ogni anno. Per sostituirlo bisogna smontare la resistenza e svitarlo dalla staffa di sostegno.

NORME D'USO PER L'UTENTE

REGOLAZIONE DELLA TEMPERATURA E ATTIVAZIONI FUNZIONI (Fig. 7)

Per accendere l'apparecchio premere il tasto **ON/OFF** "☺" per almeno un secondo.

Alla prima accensione il prodotto si posiziona sulla temperatura di 70°C. Impostare la temperatura desiderata scegliendo un livello tra 40°C e 80°C, premendo il tasto **"SET"**. Dopo 3 secondi senza azioni il set point verrà confermato e memorizzato. Durante la fase di riscaldamento, i LED (**40°C --> 80°C**) relativi alla temperatura raggiunta dall'acqua sono accesi fissi; quelli successivi, fino alla temperatura impostata, lampeggiano progressivamente. Se la temperatura si abbassa, per esempio in seguito a prelievo di acqua, il riscaldamento si riattiva automaticamente ed i LED compresi tra l'ultimo acceso fisso e quello relativo alla temperatura impostata riprendono a lampeggiare progressivamente. In caso di mancanza di alimentazione, o se invece il prodotto viene spento utilizzando il tasto **ON/OFF** "☺", rimane memorizzata l'ultima temperatura impostata. Durante la fase di riscaldamento può verificarsi una leggera rumorosità dovuta al riscaldamento dell'acqua.

FUNZIONE ANTIGELO

La funzione antigelo è una protezione automatica dell'apparecchio per evitare danni causati da temperature molto basse inferiori a 5 °C. Si consiglia di lasciare il prodotto collegato alla rete elettrica, anche in caso di lunghi periodi di inattività. La funzione si attiva in automatico quando la temperatura scende fino a 5°C, una volta ripristinata la temperatura al valore di protezione, la funzione si disattiva.

FUNZIONE ECO

La funzione ECO si attiva premendo il tasto **"SET"** fino a quando il LED ECO è acceso.

La funzione ECO mira a produrre acqua calda apprendendo le abitudini dell'utente. Quindi, per la prima settimana in assoluto il prodotto memorizza i prelievi e i periodi in cui avvengono questi. Dalle settimane successive viene eseguito il riscaldamento dell'acqua rispetto a quanto appreso in precedenza.

Se si desidera ripristinare la funzione e avviare un nuovo periodo di apprendimento è necessario premere il tasto **"SET"** per 10 secondi. L'avvenuta cancellazione dei dati è confermata dal LED ECO che lampeggia per 5 secondi. Se la funzione ECO è attiva e viene premuto il tasto **"SET"**, la funzione verrà disattivata e verrà impostata la corrispondente temperatura scelta visualizzata dai LED (**40°C --> 80°C**).

FUNZIONE BOOST

La funzione BOOST viene attivata/disattivata premendo il tasto **"BOOST"** (modello non Wi-Fi), o tramite APP (Modello Wi-Fi). Se la funzione è attiva, il LED corrispondente sarà acceso (solo nel modello non Wi-Fi). La funzione BOOST imposta temporaneamente la temperatura di setpoint a 80° bypassando la modalità di funzionamento precedente e si auto-disattiva una volta raggiunto il setpoint. In questo modo si avrà la disponibilità della massima quantità di acqua calda.

La funzione BOOST si disattiva automaticamente se: si verifica un errore bloccante; se viene inserito lo stato "OFF"; se il tasto **"SET"** viene premuto per cambiare il setpoint.

FUNZIONE Wi-Fi (modello ANDRIS ELITE Wi-Fi)

Per informazioni dettagliate sulla configurazione Wi-Fi e sulla procedura di registrazione del prodotto, fare riferimento alla Guida Rapida allegata, dedicata alla connettività, o visitare il sito <https://discover.ariston-net.remotethermo.com>

DESCRIZIONE DELLO STATO DEL COLLEGAMENTO

	Lampeggio lento	Il modulo Wi-Fi è acceso
	Lampeggio veloce	Il modulo Wi-Fi è in modalità Access Point
	Doppio lampeggio	Il modulo Wi-Fi si sta collegando alla rete domestica
	Acceso	Il modulo Wi-Fi è acceso e collegato alla rete domestica
	Spento	Il modulo Wi-Fi è spento

RESET Wi-Fi: per effettuare il reset, premere contemporaneamente i tasti "📶" e **"SET"** per 10 secondi.

WEEKLY PROGRAM FUNCTION

La funzione di programma settimanale può essere attivata solo tramite App.

È possibile selezionare per ogni giorno della settimana due diverse temperature di set point in due tempi diversi: il prodotto calcolerà la velocità di riscaldamento e, a seconda di esso, il momento migliore per iniziare il riscaldamento al fine di soddisfare il setpoint al momento desiderato.

Per disattivare la funzione, premere il tasto **"SET"**.

FUNZIONE "CICLO DI DISINFEZIONE TERMICA" (ANTI-LEGIONELLA)

La funzione anti-legionella è attivata per default. Consiste in un ciclo di riscaldamento/mantenimento dell'acqua a 65°C per 1h in modo da svolgere un'azione di disinfezione termica contro i relativi batteri.

Il ciclo si avvia alla prima accensione del prodotto e dopo ogni riaccensione che segue una mancanza di alimentazione di rete. Se il prodotto funziona sempre a temperatura inferiore ai 60°C, il ciclo viene ripetuto dopo 30 giorni. Quando il prodotto è spento, la funzione anti-legionella è disattivata.

Nel caso di spegnimento dell'apparecchio durante il ciclo anti-legionella, il prodotto si spegne e la funzione viene disattivata. Al termine di ogni ciclo, la temperatura di utilizzo ritorna alla temperatura precedentemente impostata dall'utente. L'attivazione del ciclo anti-legionella è visualizzata dal LED SET acceso. Per disattivare o attivare la funzione anti-legionella tenere premuto il tasto **ON/OFF "⏻"** ed il tasto **"SET"** per 3 sec, a conferma dell'avvenuta disattivazione il LED 40 °C lampeggia rapidamente per 3 sec. Per riattivare la funzione anti-legionella, ripetere l'operazione sopra descritta; a conferma dell'avvenuta riattivazione il led 60 °C lampeggia rapidamente per 3 sec.

Attenzione: mentre l'apparecchio effettua il ciclo di disinfezione termica, l'alta temperatura dell'acqua può causare scottature. Porre attenzione dunque alla temperatura dell'acqua prima di un bagno o di una doccia.

DIAGNOSTICA

Quando viene rilevato un guasto, l'apparecchio identifica tre differenti tipologie di errori:

- **ERRORE: tutti i LED lampeggiano;**

Per ripristinare un errore, quando possibile, effettuare il reset premendo il tasto ON/OFF "⏻" per spegnere e accendere il prodotto.

Se la causa del malfunzionamento scompare immediatamente dopo il reset, l'apparecchio riprende il normale funzionamento. In caso contrario, se i LED continuano a lampeggiare, contattare il Centro di Assistenza Tecnica.

- **AVVISO: il LED ON/OFF "⏻" lampeggia;**

Effettuare il reset premendo il tasto ON/OFF "⏻" per spegnere e accendere il prodotto, se il malfunzionamento persiste, contattare il Centro di Assistenza Tecnica.

- **ERRORE DISPLAY TOUCH: tutti i LED della temperatura lampeggiano e gli altri LED sono spenti;**

Effettuare il reset togliendo l'alimentazione elettrica al prodotto, se il malfunzionamento persiste, contattare il Centro di Assistenza Tecnica.

NOTIZIE UTILI

Prima di effettuare qualsiasi operazione di pulizia dell'apparecchio assicurarsi di aver spento il prodotto portando l'interruttore esterno in posizione OFF. Non utilizzare insetticidi, solventi o detersivi aggressivi che possano danneggiare le parti verniciate o in materiale plastico.

Se l'acqua in uscita è fredda verificare:

- che l'apparecchio sia collegato all'alimentazione elettrica e l'interruttore esterno sia in posizione ON;
- che almeno il led dei 40°C (Fig. 3) sia acceso.

Se vi è presenza di vapore in uscita dai rubinetti:

Interrompere l'alimentazione elettrica dell'apparecchio e contattare l'assistenza tecnica:

Se vi è flusso insufficiente di acqua calda, verificare:

- la pressione di rete dell'acqua;
- l'eventuale ostruzione dei tubi di ingresso ed uscita dell'acqua (deformazioni o sedimenti).

Fuoriuscita d'acqua dal dispositivo contro le sovrappressioni

Un gocciolamento di acqua dal dispositivo è da ritenersi normale durante la fase di riscaldamento.

Se si vuole evitare tale gocciolamento, occorre installare un vaso di espansione adeguatamente dimensionato sull'impianto di mandata.

Se la fuoriuscita continua durante il periodo di non riscaldamento, far verificare:

- la taratura del dispositivo;
- la pressione di rete dell'acqua.

Attenzione: Non ostruire mai il foro di evacuazione del dispositivo!

QUALORA IL PROBLEMA PERSISTA, IN OGNI CASO NON TENTARE DI RIPARARE L'APPARECCHIO, MA RIVOLGERSI SEMPRE AL PERSONALE QUALIFICATO.

I dati e le caratteristiche indicate, non impegnano la Ditta costruttrice, che si riserva il diritto di apportare tutte le modifiche ritenute opportune senza obbligo di preavviso o sostituzione.



Ai sensi dell'art. 26 del Decreto Legislativo 14 marzo 2014, n. 49 "Attuazione della direttiva 2012/19/UE sui rifiuti di apparecchiature elettriche ed elettroniche (RAEE)"

Il simbolo del cassonetto barrato riportato sull'apparecchiatura o sulla sua confezione indica che il prodotto alla fine della propria vita utile deve essere raccolto separatamente dagli altri rifiuti.

L'utente dovrà, pertanto, conferire l'apparecchiatura giunta a fine vita agli idonei centri comunali di raccolta differenziata dei rifiuti elettrotecnici ed elettronici. In alternativa alla gestione autonoma è possibile consegnare l'apparecchiatura che si desidera smaltire al rivenditore, al momento dell'acquisto di una nuova apparecchiatura di tipo equivalente. Presso i rivenditori di prodotti elettronici con superficie di vendita di almeno 400 m² è inoltre possibile consegnare gratuitamente, senza obbligo di acquisto, i prodotti elettronici da smaltire con dimensioni inferiori a 25 cm. L'adeguata raccolta differenziata per l'avvio successivo dell'apparecchiatura dismessa al riciclaggio, al trattamento e allo smaltimento ambientalmente compatibile contribuisce ad evitare possibili effetti negativi sull'ambiente e sulla salute e favorisce il reimpiego e/o riciclo dei materiali di cui è composta l'apparecchiatura.

GENERAL SAFETY INSTRUCTIONS

1. **Read the instructions and warning in this manual carefully, they contain important information regarding safe installation, use and maintenance.**

This manual is an integral part of the product. Hand it on to the next user/owner in case of change of property.

2. The manufacturer shall not liable for any injury to people, animals or damage to property caused by improper, incorrect or unreasonable use or failure to follow the instructions reported in this publication.
3. This electric storage water heater has been designed for domestic use and is specifically built to heat cold water (entering the product) for sanitary use. Any other use of the product is considered improper and therefore potentially dangerous. The manufacturer declines any responsibility arising from the improper use of the product and/or for purposes other than those indicated in the relevant instruction manual.
4. Installation and maintenance must be performed by professionally qualified personnel as specified in the relative paragraphs. Only use original spare parts. Failure to observe the above instructions can compromise the safety of the appliance and **relieves** the manufacturer of any liability for the consequences.
5. **DO NOT** leave the packaging materials (staples, plastic bags, expanded polystyrene, etc.) within the reach of children they can cause serious injury.
6. **The appliance may not be used by persons under 8 years of age, with reduced physical, sensory or mental capacity, or lacking the requisite experience and familiarity, unless under supervision or following instruction in the safe use of the appliance and the hazards attendant on such use. DO NOT permit children to play with the appliance. User cleaning and maintenance may not be done by unsupervised children.**
7. **DO NOT** touch the appliance when barefoot or if any part of your body is wet.
8. Before using the device and after routine or extraordinary maintenance, we recommend filling the appliance's tank with water and draining it completely to remove any residual impurities.

9. If the appliance is equipped with a power cord, the latter may only be replaced by an authorised service centre or professional technician.
10. It is mandatory to screw on the water inlet pipe of the unit a safety valve in accordance with national regulations. In countries which have enacted EN 1487, the safety group must be calibrated to a maximum pressure of 1487 MPa (0,7 bar) and include at least a cock, check valve and control, safety valve and hydraulic load cutout.
11. Do not tamper with the overpressure safety device (valve or safety group), if supplied together with the appliance; trip it from time to time to ensure that it is not jammed and to remove any scale deposits.
12. It is **normal** water drips from the overpressure safety device when the appliance is heating. For this reason, the drain must be connected, always left open to the atmosphere, with a drainage pipe installed in a continuous downward slope and in a place free of ice.
13. Make sure you drain the appliance and disconnect it from the power grid when it is out of service in an area subject to subzero temperatures.
14. Water heated to over 50 °C can cause immediate serious burns if delivered directly to the taps. Children, disabled persons and the aged are particularly at risk. We recommend installing a thermostatic mixer valve on the water delivery line, marked with a red collar.
15. Do not leave flammable materials in contact with or in the vicinity of the appliance.
16. Do not place anything under the water heater which may be damaged by a leak.

LEGIONELLA BACTERIA FUNCTION

Legionella are small rod shaped bacteria which are a natural constituent of all fresh waters. Legionnaires' disease is a pneumonia infection caused by inhaling of Legionella species. Long periods of water stagnation should be avoided; it means the water heater should be used or flushed at least weekly.

The European standard CEN/TR 16355 gives recommendations for good practice concerning the prevention of Legionella growth in drinking water installations but existing national regulations remain in force. This electronic storage water heater is sold with a thermal disinfection cycle function enabled by default. Every time the product is switched on and every 30 days, the thermal disinfection cycle run to heat the water heater up to 65°C.

Warning: when this software has been carrying out the thermal disinfection treatment, water temperature can cause burns. Feel water before bathing or showering.

TECHNICAL CHARACTERISTICS

For the technical specifications, refer to the nameplate (the nameplate is located next to the water intake/outlet pipes). Product can't work in "off peak" installation.

TABLE 1 - PRODUCT INFORMATION

Product range		10		15		30
Weight	kg	6,6		7,4		12,8
Installation		Oversink	Undersink	Oversink	Undersink	Oversink
Model		Refer to the nameplate				
Q_{elec}	kWh	2,548	3,131	2,263	3,130	2,842
$Q_{elec, week, smart}$	kWh	9,930	11,272	10,199	11,486	12,106
$Q_{elec, week}$	kWh	11,436	14,999	11,878	15,829	15,979
Load profile		XXS		XXS		S
L_{wa}		15 dB				
η_{wa}		38,4%	36,6%	37,8%	37,6%	39,2%
Capacity	l	10		15		30
The radio frequency band equipment operates is 2.4 GHz, and the maximum power of the transmitted signal is < 20 dBm						

The power consumption data in the table and the other information given in the Product Fiche (Annex A to this manual) are defined in relation to EU Directives 812/2013 and 814/2013.

Products which do not have the label and Product Fiche required for boiler/solar power configurations pursuant to regulation 812/2013 may not be used in such installations.

The appliance has a smart function which adapts consumption to the user's use profile.

If used properly, the appliance has a daily consumption of "Q_{elec} ($Q_{elec, week, smart} / Q_{elec, week}$)" which is less than that of an equivalent product without the smart function.

The data on the energy label apply to the product when installed vertically

The appliance is conforming with international electrical safety standard IEC 60335-1; IEC 60335-2-21.

The CE marking applied to the appliance certifies that it conforms with the essential requirements of the following European Directives:

- Low voltage directive (LVD): EN 60335-1, EN 60335-2-21, EN 60529, EN 62233, EN 50106.
- Electromagnetic compatibility (EMC): EN 55014-1, EN 55014-2, EN 61000-3-2, EN 61000-3-3.
- ROHS 2 directive: EN 50581.
- ErP Energy related Products: EN 50440.

This product is in conformity with REACH regulations.

INSTALLING NORMS (for the installer)

This product, excluding horizontal models (Table 1), is a device that must be installed vertically in order to operate correctly. Once installation is complete, and before any water is added or the power supply is connected, use a measuring instrument (i.e. a spirit level) to check that the device has been installed perfectly vertical.

The appliance heats water to a temperature below boiling point. It must be linked up to a mains water supply according to the appliance performance levels and capacity.

Before connecting the appliance, it is first necessary to:

- Check whether the characteristics (please refer to the data plate) meet the customer's requirements.
- Make sure the installation conforms to the IP degree (of protection against the penetration of liquids) of the appliance according to the applicable norms in force.
- Read the instructions provided on the packaging label and on the appliance data plate.

This appliance was designed to be installed only inside buildings in compliance with the applicable norms in force. Furthermore, installers are requested to keep to the following advice in the presence of:

- **Humidity:** do not install the appliance in closed (unventilated) and damp rooms.
- **Frost:** do not install the appliance in areas where the temperature may drop critically and there may be a risk that ice may form.
- **Sunlight:** do not expose the appliance to direct sunrays, even in the presence of windows.
- **Dust/vapours/gas:** do not install the appliance in the presence of particularly dangerous substances such as acidic vapours, dust or those saturated with gas.
- **Electrical discharges:** do not install the appliance directly on electrical supplies that aren't protected against sudden voltage jumps.

In the case of walls made of bricks or perforated blocks, partition walls featuring limited static, or masonry different in some way from those stated, you first need to carry out a preliminary static check of the supporting system. The wall-mounting fastening hooks must be designed to support a weight that is three times higher than the weight of the water heater filled with water.

We recommend installing the appliance as close as possible to the delivery points to minimise heat loss along the pipes. Local regulations may provide for restrictions on installation in bathrooms; observe any regulatory minimum distances. To facilitate maintenance, make sure there is a clearance of at least 50 cm inside the enclosure for access to the electrical equipment.

HYDRAULIC CONNECTION

Connect the water heater's inlet and outlet with pipes or fittings that are able to withstand temperature in excess of 90°C at a pressure exceeding that of the working pressure. Therefore, we advise against the use of any materials which cannot resist such high temperatures.

The appliance must not be supplied with water of hardness less than 12°F, or with especially hard water (greater than 25°F); we recommend installing a water softener, properly calibrated and controlled - do not allow the residual hardness to fall below 15°F.

Screw a "T" piece union to the water inlet pipe with the blue collar. On one side of the "T" piece union, screw a tap for draining the appliance that can only be opened with the use of a tool (**Fig. 1, Rif.B**).

On the other side of the "T" piece union screw the safety valve supplied (**Fig. 1, Rif.A**).

Safety group complies with the European standard EN 1487

Some countries may require the use of hydraulic special safety devices; the installer must check the suitability of the safety device he tends to use.

Do not install any shut-off device (valve, cock, etc.) between the safety unit and the heater itself.

The appliance's drain outlet must be connected to a drain pipe of diameter at least equal to the of the outlet itself, with a funnel to permit an air gap of at least 20 mm for visual inspection. Use a hose to connect the safety group to the mains cold water supply; fit a cock if necessary (**Fig.1, Rif.D**).

In addition, a water discharge tube on the outlet (**Fig.1, Rif.C**) is necessary if the emptying tap is opened. When installing the safety device, do not tighten it fully down, and do not tamper with its settings.

It is necessary to connect the drain, which must always be left exposed to the atmosphere, with a drainage pipe that is installed sloping downwards in a place with no ice. If the network pressure is closed to the calibrated valve pressure, it will be necessary to apply a pressure reducer far away from the appliance. To avoid any possible damage to the mixer units (taps or shower) it is necessary to drain any impurities from the pipes.

“GRAVITY DRAIN” CONNECTION

Specific taps must be used for this type of installation and the connection must be implemented as shown in the diagram in (Fig.2) . With this solution, the water heater can work at any mains pressure and no type of tap must be connected on the outlet pipe, which acts as a vent.

ELECTRICAL CONNECTION

It is mandatory, before installing the appliance, to perform an accurate control of the electrical system by verifying compliance with current safety standards, which is adequate for the maximum power absorbed by the water heater (refer to the data plate) and that the section of the cables for the electrical connection is suitable and complies with local regulations.

The manufacturer is not liable for damage caused by lack of grounding or anomalous power supply. Before starting up the appliance, check that the power rating matches that given on the nameplate. The use of multi-plugs, extensions or adaptors is strictly prohibited.

It is strictly forbidden to use the piping from the plumbing, heating and gas systems for the appliance earthing connection. If the appliance is supplied with a power supply cable, should the latter need replacing, use a cable featuring the same characteristics (type H05VV-F 3x1,5 mm², 8,5 mm in diameter). The power cable (H05VV-F 3x1.5 mm² dia. 8.5 mm) must be routed into the hole in the back of the appliance (Fig.3, Rif. F) and connected to the thermostat terminals (Fig.6, Rif.M).

The appliance must be grounded with a cable (yellow/green and longer than the phase cable) connected to the terminals Marked  (Fig.6, Rif.G).

Finally, lock the power supply cable with the special cable clamp.

Use a two-pole switch conforming with national laws in force (contact gap of at least 3 mm, preferably equipped with fuses) to disconnect the appliance's power supply.

Before starting up the appliance, check that the power rating matches that given on the nameplate. If the appliance is not supplied with a power supply cable, choose one of the following installation modes:

- Connection to mains with a rigid pipe (if the appliance has no cable clamp); use a cable with a minimum 3x1,5 mm² section;
- With a flexible cable (type H05VV-F 3x1,5 mm², 8,5 mm in diameter), if the appliance is supplied with a cable clamp.

Testing and start-up of the appliance

Before powering up the appliance, fill the heater with mains water. To do so, open the mains cock and the hot water tap until all the air has been vented from the boiler. Check for water leaks from the flanges, tighten down the bolts not too much, if necessary. Power the appliance by actuating the switch.

MAINTENANCE (FOR QUALIFIED PERSONNEL)

All interventions and maintenance operations must be carried out by qualified personnel (in possession of qualification required by the regulations in force on the subject).

Before calling your Technical Servicing Centre, check that the fault is not due to lack of water or power failure

WARNING: DISCONNECT THE APPLIANCE FROM THE MAINS BEFORE CONDUCTING ANY MAINTENANCE WORK.

EMPTYING THE APPLIANCE

The appliance must be emptied if it is to be left unused for a long period and/or in premises subject to frost.

To drain the appliance, proceed as follows:

- disconnect the appliance from the electricity mains;
- close the tap, if installed (**Fig. 1, Ref. D**), otherwise the central tap domestic power supply;
- turn on the hot water tap (wash basin or bathtub);
- open the drain valve (**Fig. 1, Ref.B**).

REPLACING PARTS (WHEN NECESSARY)

Remove the enclosure to access the electrical equipment.

To work on the electronic thermostat (**Fig. 6, Ref. T**) disconnecting the power cable (**Fig. 6, Ref. C**) and the cable (**Fig. 6, Ref. Y**) of the control panel. Then remove it from its seat, taking care not to bend the sensor holder rod excessively (**Fig. 6, Ref. K**).

To replace the electronic board (**Fig. 6, Ref. W**) disconnect the cable (**Fig. 6, Ref. Y**) and unscrew the screws.

During reassembly, make sure that all components are put back in their original positions.

In order to work on the heating element and the anode, the appliance must first be emptied.

Undo the 4 bolts (**A Fig. 4**) and remove the flange. The heating element and anode are attached to the flange. During reassembly, make sure that the flange gasket, the thermostat and the heating element are put back in their original positions. We recommend replacing the flange gasket (**Z Fig. 5**).

Use only original parts from authorized service centres authorized by the manufacturer.

PERIODICAL MAINTENANCE

The heating element (**Fig. 5, Ref.R**) should be de scaled every two years (the frequency must be increased, if water is very hard) to ensure it works properly. If you do not wish to use a liquid de scaler (in this case please read the safety data sheets of de scaling), you can simply break off the deposit, taking care not to damage the heating element's cladding. The magnesium anode (**Fig. 5, Ref.N**) must be replaced every two years, otherwise the decay of the warranty. In the presence of aggressive or waters rich in chloride it is recommended to check the status of the anode annually. To remove this, disassemble the heating element and unscrew from the support bracket.

USER INSTRUCTIONS

TEMPERATURE ADJUSTMENT AND FUNCTION ACTIVATIONS (Fig. 7)

To turn on the appliance, press the ON / OFF button **ON/OFF** “”, for at least one second.

When first switched on, the product is positioned at a temperature of 70°C. Set the desired temperature by choosing a level between 40 °C and 80 °C, by pressing the “**SET**” button. After 3 seconds without any action, the set point will be confirmed and stored. During the heating phase, the LEDs (**40°C -> 80°C**) relating to the temperature reached by the water are steady on; the following ones, up to the set temperature, flash progressively. If the temperature drops, for example as a result of a water withdrawal, the heating is reactivated automatically and the LEDs between the last steady lit and the one relating to the set temperature start flashing progressively again. In the event of a power failure, or if the product is turned off using the **ON/OFF** “” button. The last set temperature is stored.

During the heating phase, a slight noise may occur due to the heating of the water.

ANTI-FREEZE FUNCTION

The anti-freeze function is the appliances automatic protection to avoid damages caused by very low temperatures below 5 °C, in the event in which the product is turned off during winter. It is recommended that the product remains plugged in to the mains power, even if it is inactive for a long time.

Attention: the function is enabled, but it is not indicated in case of activation. Once the temperature rises to a safer level such as to avoid damage from ice and frost, the water heating is switched off again.

ECO FUNCTION

The ECO function is activated by pressing the “**SET**” button until the ECO LED is on.

The ECO function aims to produce hot water by learning the user’s habits. So, for the first week the product stores the withdrawals and the timings in which these take place. From the following week water heating is performed with respect to what the water heater has previously learnt.

If the user wants to restore the function and start a new learning period it is necessary to press the “**SET**” button for 10 seconds (the ECO LED will flash).

If the ECO function is active and the “**SET**”, button is pressed, the function will be disabled and the corresponding selected temperature will be visualized (**40°C -> 80°C**).

BOOST FUNCTION

The BOOST function is activated/deactivated by pressing the “**BOOST**” button (basic model not Wi-Fi), or through an APP (Wi-Fi model). If the function is active, the corresponding LED will be lit (only in the basic non-Wi-Fi model). The Boost function temporarily sets the setpoint temperature at 80° bypassing the previous operating mode and self-deactivates once the setpoint is reached. In this way, the maximum amount of hot water will be available. The Boost function is automatically deactivated in the event of: blocking error; if the appliance is in “**OFF**”; or if the “**SET**” button is pressed to change the setpoint.

WI-FI FUNCTION

For further information about Wi-Fi configuration and the product registration procedure, refer to the enclosed quick start guide dedicated to connectivity, or visit the website:

<https://discover.ariston-net.remotethermo.com>

Connection status description

	Slow flashing	The Wi-Fi module is ON
	Rapid flashing	The Wi-Fi module is in Access Point mode
	Double flashing	The Wi-Fi module is connecting to the home network
	ON	The Wi-Fi is ON and connected to the home network
	OFF	The Wi-Fi module is OFF

Wi-Fi RESET: to carry out a reset, press the “” and “” buttons simultaneously for 10 seconds

WEEKLY PROGRAM FUNCTION

The weekly program function can only be activated through the App.

Two different setpoint temperatures at two different times can be selected for each day of the week: the product will calculate the heating speed and, depending on the temperature, the best moment to start heating in order to reach the setpoint at the desired time.

Press the “SET” button to deactivate the function.

THERMAL DISINFECTION CYCLE function (anti-legionella)

The anti-legionella function is activated by default. It consists of a heating/maintenance cycle of the water at 65°C for 1h so as to carry out thermal disinfection action against the relevant bacteria.

The cycle starts at the first ignition of the product and after each re-ignition which follows a lack of mains power. If the product always works at a temperature below 60°C, the cycle is repeated after 30 days.

When the product is off, the anti-legionella function is not active. If the appliance is switched off during the anti-legionella cycle, the product turns off and the function is not completed. At the end of each cycle, the operating temperature returns to the value set previously by the user.

The activation of the anti-legionella cycle is displayed by the ON LED SET. To deactivate or activate the anti-legionella function, press and hold the button ON/OFF “” and the “SET” key for 3 sec, to confirm deactivation the 40 °C LED flashes rapidly for 3 sec. To reactivate the anti-legionella function, repeat the operation described above; to confirm that reactivation has taken place, the 60 °C LED flashes rapidly for 3 seconds.

Warning: when this software has been carrying out the thermal disinfection treatment, water temperature can cause burns. Feel water before bathing or showering.

DIAGNOSTICS

When a fault is detected, the appliance identifies three different types of errors:

- **ERROR: all LEDs flash;**

To reset an error, when possible, carry out the reset by pressing the ON/OFF key “” to switch the product off and on. If the cause of the fault disappears when reset, the appliance resumes its regular operation. Otherwise, all the LEDs to flash again, Assistance must be requested to intervene.

- **NOTICE: THE ON/OFF LED “” flashes;**

Carry out the reset by pressing the ON/OFF “” button to switch OFF the product, if the malfunction persists, contact the Technical Assistance Centre

- **TOUCH DISPLAY ERROR: all the temperature LEDs flash and the other LEDs are OFF;**

Carry out the reset by cutting off the power supply to the product, if the malfunction persists, contact the Technical Assistance Centre.

USEFUL INFORMATION

Before you clean the unit, make sure you have turned it off by setting its external switch to OFF. Do not use insecticides, solvents or aggressive detergents: these can damage the unit's painted and plastic parts.

If the water delivery is cold, have the following checked:

- that the device is connected to the power supply and the external switch is in the ON position;
- that at least led 40°C (Fig. 3) is turned on.

If there is presence of steam output from the taps:

Remove power from the electrical appliance and contact technical support.

If the hot water delivery is insufficient, have the following checked:

- the pressure of the water mains;
- eventual obstruction of the inlet and outlet pipes (deformation or sediment).

Water trickling from the pressure safety device

During the heating phase, some water may trickle from the tap. This is normal. To prevent the water trickling, a suitable expansion vessel must be installed on the flow system. If the trickling continues even after the heating phase, have the following checked:

If the spill continues during the non-heating period, have the following checked:

- device calibration;
- the pressure of the water mains.

Caution: Never obstruct the appliance outlet!

IF THE PROBLEM PERSISTS, NEVER ATTEMPT TO REPAIR THE APPLIANCE YOURSELF, BUT ALWAYS CONTACT QUALIFIED TECHNICIAN.

The indicated data and specifications are not binding; the manufacturer reserves the right to modify them at his own discretion notification or replacement.



This product conforms to Directive WEEE 2012/19/EU.

The barred wheeled bin symbol appearing on the appliance or on its packaging indicates that the product must be collected separately from other waste at the end of its useful life. The user must therefore deliver the decommissioned product to an appropriate local facility for separate collection of electrotechnical and electronic waste. Alternatively, the appliance to be scrapped can be delivered to the dealer when purchasing a new equivalent appliance. Proper separated collection of the decommissioned appliance for its subsequent recycling, treatment and eco-compatible disposal helps to prevent negative effects on the environment and human health, besides encouraging reuse and/or recycling of its constituent materials.

CONSIGNES GÉNÉRALES DE SÉCURITÉ

1. **Lire attentivement les consignes et les recommandations contenues dans le présent livret car elles fournissent d'importantes indications concernant la sécurité de l'installation, l'utilisation et d'entretien.**
Le présent livret constitue une partie intégrante et essentielle du produit. Il doit être conservé soigneusement et devra toujours accompagner l'appareil même en cas de cession à un autre propriétaire ou utilisateur et/ou de transfert sur une autre installation.
2. La société fabricante n'est pas responsable des éventuels dommages aux personnes, animaux et objets causés par une utilisation inappropriée, erronée et déraisonnable ou par une absence de respect des instructions signalées dans ce fascicule.
3. Ce chauffe-eau électrique à accumulation a été conçu pour un usage domestique et est spécifiquement destiné à chauffer l'eau froide (entrant dans le produit à des fins sanitaires). Toute autre utilisation du produit est considérée comme inappropriée et est donc potentiellement dangereuse. Le fabricant décline toute responsabilité en cas d'utilisation incorrecte du produit et/ou à des fins autres que celles indiquées dans le manuel d'instructions correspondant.
4. L'installation et la maintenance de l'appareil doivent être effectuées par un personnel qualifié professionnellement et comme indiqué dans les paragraphes correspondants. Utiliser exclusivement des pièces de rechange d'origine. Le non respect de ce qui est indiqué plus haut peut compromettre la sécurité et fait **déchoir** la responsabilité du fabricant.
5. Les éléments d'emballage (agrafes, sachets en plastique, polystyrène expansé etc.) ne doivent pas être laissés à la portée des enfants car ils sont une source de danger.
6. **L'appareil peut être utilisé par des enfants âgés d'au moins 8 ans et par des personnes avec des capacités physiques, sensorielles ou mentales réduites ou sans l'expérience ou la connaissance nécessaire, pourvu qu'ils soient sous surveillance ou après que ces derniers aient reçu les consignes concernant l'usage sûr de l'appareil et la compréhension des risques s'y rapportant. Les enfants ne doivent pas jouer avec l'appareil. Le nettoyage et la maintenance destinée à être effectués par l'utilisateur ne doivent pas être accomplis par les enfants sans surveillance.**
7. Il **est interdit** de toucher l'appareil si l'on est pieds nus ou avec des parties du corps mouillées.

8. Avant d'utiliser l'appareil et après une intervention d'entretien ordinaire ou extraordinaire, il convient de remplir d'eau le réservoir de l'appareil et d'effectuer ensuite une vidange complète, afin d'éliminer toute impureté résiduelle.
9. Si l'appareil est muni du câble d'alimentation, en cas de remplacement de ce dernier, s'adresser à un centre d'assistance autorisé ou à un personnel qualifié.
10. Il est obligatoire de visser sur le tuyau d'entrée d'eau de l'appareil un canne de sécurité conforme aux normes nationales. Pour les nations qui ont transposé la norme EN 1487, le groupe de sécurité doit comporter une pression maximale de 0,7 MPa et comprendre au moins un robinet d'arrêt, un clapet anti-retour, un clapet de sécurité, une vanne de sécurité, un dispositif d'interruption de la charge hydraulique.
11. Le dispositif contre les surpressions (valve ou groupe de sécurité) ne doit pas être altéré et doit être mis en marche périodiquement pour vérifier qu'il ne soit pas bloqué et pour éliminer d'éventuels dépôts de calcaire.
12. Un égouttement du dispositif contre les surpressions est **normal** durant la phase de chauffage. Pour cela raccorder le déchargement, laissé quoi qu'il en soit ouvert, avec un tuyau de drainage installé en pente continue vers le bas et dans un lieu sans glace.
13. Il est indispensable de vider l'appareil et le débrancher du réseau électrique s'il doit rester inutilisé dans un local sujet au gel.
14. L'eau chaude distribuée avec une température dépassant 50°C aux robinets d'utilisation peut provoquer immédiatement de graves brûlures. Les enfants, les personnes handicapées et âgées sont plus exposées à ce risque. Il est donc conseillé d'utiliser une vanne de mélange thermostatique que l'on doit visser au tuyau de sortie de l'eau de l'appareil.
15. Aucun objet inflammable ne doit se trouver en contact et/ou près de l'appareil.
16. Éviter de se tenir sous l'appareil et d'y placer tout objet, pouvant, par exemple, s'abîmer à cause d'une fuite d'eau éventuelle.



Points de collecte sur www.quefairedesdechets.fr
Privilégiez la réparation ou le don de votre appareil !

FONCTION ANTI-BACTERIES

La Legionella est un type de bactérie en forme de bâtonnet que l'on trouve naturellement dans toutes les eaux de source. La « maladie des légionnaires » consiste en un type particulier de pneumonie provoquée par l'inhalation de vapeur d'eau contenant la bactérie. Il est dès lors nécessaire d'éviter les longues périodes de stagnation de l'eau contenue dans le chauffe-eau. Mieux vaut l'utiliser ou la vider au moins une fois par semaine. La norme européenne CEN/TR 16355 fournit des indications quant aux bonnes pratiques à adopter pour empêcher la prolifération de la Legionella dans les eaux potables. De plus, s'il existe des normes locales qui imposent des restrictions complémentaires en ce qui concerne la Legionella, ces dernières devront être respectées. Ce chauffe-eau électronique utilise un système de désinfection automatique de l'eau, qui est actif par défaut. Le système entre en fonction à chaque fois que le chauffe-eau est allumé, et dans tous les cas, tous les 30 jours, puisque l'eau atteint 65 °C.

Attention: lorsque l'appareil effectue le cycle de désinfection thermique, la température de l'eau peut provoquer des brûlures. Faire attention à la température de l'eau avant un bain ou une douche.

CARACTÉRISTIQUES TECHNIQUES

Pour les caractéristiques techniques, se référer aux données de la plaque (étiquette placée à proximité des tuyaux d'entrée et de sortie de l'eau). Le produit ne doit pas être raccordé à un contacteur jour/nuit.

TABLEAU 1 - INFORMATIONS DU PRODUIT						
Gamme de produit		10		15		30
Poids	kg	6,6		7,4		12,8
Installation		Sur évier	Sous évier	Sur évier	Sous évier	Sur évier
Modèle		Se reporter à la plaque des caractéristiques				
Q _{elec}	kWh	2,548	3,131	2,263	3,130	2,842
Q _{elec, week, smart}	kWh	9,930	11,272	10,199	11,486	12,106
Q _{elec, week}	kWh	11,436	14,999	11,878	15,829	15,979
Profil de charge		XXS		XXS		S
L _{wa}		15 dB				
η _{wa}		38,4%	36,6%	37,8%	37,6%	39,2%
Capacité	l	10		15		30
Bande de fréquence radio utilisée 2,4 GHz - Puissance maximale de signal transmis < 20 dBm						

Les caractéristiques énergétiques du tableau et les données complémentaires présentes dans la fiche du produit (Annexe A faisant partie intégrante de ce livret) sont définies sur la base des Directives EU 812/2013 et 814/2013. Les produits sans étiquette et sans la fiche relative d'ensembles de chauffe-eaux et dispositifs solaires, prévues par le règlement 812/2013, ne sont pas destinés à la réalisation de ces ensembles. L'appareil est doté d'une fonction smart qui permet d'adapter la consommation aux profils d'utilisation de l'utilisateur. S'il est utilisé correctement, l'appareil a une consommation quotidienne égale à « Qelec » ($Q_{elec, week, smart} / Q_{elec, week}$) inférieure à celle d'un produit équivalent dépourvu de la fonction smart. Les données figurant sur l'étiquette énergie se réfèrent au produit installé verticalement

Cet appareil est conforme aux normes internationales de sécurité électrique IEC 60335-1; IEC 60335-2-21. L'apposition du marquage CE sur l'appareil atteste la conformité de ce dernier aux Directives communautaires suivantes, dont il respecte les critères essentiels :

- Directive basse tension (LVD) : EN 60335-1, EN 60335-2-21, EN 60529, EN 62233, EN 50106.
- Compatibilité électromagnétique (CEM) : EN 55014-1, EN 55014-2, EN 61000-3-2, EN 61000-3-3.
- Directive RED. ETSI 301489-1, ETSI 301489-17
- Directive ROHS 2 : EN 50581.
- ErP Energy related Products : EN 50440.

Ce produit est conforme au règlement REACH.

INSTALLATION DE L'APPAREIL (pour l'installateur)

Ce produit doit être installé en position verticale pour fonctionner correctement. À la fin de l'installation, et avant toute opération de mise en eau et d'alimentation électrique, utiliser un instrument de référence (ex: un niveau à bulle) afin de vérifier la verticalité effective du montage.

L'appareil permet de réchauffer l'eau à une température inférieure à sa température d'ébullition.

Il doit être raccordé à un réseau d'adduction d'eau sanitaire correspondant proportionnellement à ses performances et à sa capacité.

Avant de raccorder l'appareil, il est nécessaire de :

- S'assurer que les caractéristiques (voir la plaque signalétique) répondent aux besoins du client.
- Vérifier la conformité de l'installation à l'indice de protection IP (protection contre la pénétration de fluides) de l'appareil selon les normes en vigueur.

- Lire les indications figurant sur l'étiquette de l'emballage et sur la plaque signalétique.

Cet appareil est conçu uniquement pour installation à l'intérieur de locaux conformément aux réglementations en vigueur et exige le respect des instructions suivantes suite à la présence de :

- **Humidité**: ne pas installer l'appareil dans des locaux fermés (non ventilés) et humides.

- **Gel**: ne pas installer l'appareil dans des lieux où un abaissement de la température à un niveau critique avec risque de formation de glace est probable.

- **Rayons du soleil**: ne pas exposer l'appareil aux rayons directs du soleil, même s'il y a des baies vitrées.

- **Poussière/vapeurs/gaz**: ne pas installer l'appareil en présence d'atmosphère particulièrement agressive contenant des vapeurs acides, des poussières ou saturée de gaz

- **Décharges électriques**: ne pas installer l'appareil directement relié à des lignes électriques non protégées contre les sautes de tension.

En cas de murs fabriqués en briques ou blocs creux, de cloisons peu statiques ou d'ouvrages de maçonnerie autres que ceux qui sont indiqués, il faut procéder à une vérification statique préalable du système de support.

Les crochets d'attache au mur doivent pouvoir soutenir un poids triple de celui du chauffe-eau rempli d'eau. Il est conseillé d'installer l'appareil au plus près des endroits d'utilisation, pour limiter les dispersions de chaleur le long des tuyauteries.

Les normes locales peuvent prévoir des restrictions en ce qui concerne l'installation de l'appareil dans la salle de bain, respecter donc les distances minimales prévues par les normes en vigueur.

Pour faciliter les interventions d'entretien, prévoir un espace libre à l'intérieur de la calotte, d'au moins 50 cm, pour accéder aux éléments électriques.

BRANCHEMENT HYDRAULIQUE

Brancher l'entrée et la sortie du chauffe-eau avec des tuyaux et des raccords résistants, outre à la pression d'exercice, à la température de l'eau chaude, qui peut normalement atteindre ou même dépasser 90 °C. Il est donc déconseillé d'utiliser des matériaux qui ne résistent pas à ces températures.

L'appareil ne doit pas fonctionner avec une eau d'une dureté inférieure à 12 °F ; en revanche, avec une eau particulièrement dure (plus de 25 °F), il est conseillé d'utiliser un adoucisseur, étalonné et contrôlé comme il se doit ; dans ce cas, la dureté résiduelle ne doit pas baisser en dessous de 15 °F.

Visser sur le tuyau d'entrée de l'eau dans l'appareil, reconnaissable par le collier bleu, un raccord en T. Sur ce raccord, visser d'un côté un robinet pour la vidange du chauffe-eau (**B Fig. 1**), qui ne puisse être manœuvré qu'à l'aide d'un outil, et de l'autre le dispositif contre les surpressions (**A Fig. 1**).

Groupe de sécurité conforme à la Norme Européenne EN 1487

Certains pays pourraient exiger d'utiliser des dispositifs hydrauliques de sécurité spécifique, conformes aux dispositions légales locales ; il revient à l'installateur qualifié, préposé à l'installation du produit, d'évaluer la conformité du dispositif de sécurité à utiliser. Il est interdit d'interposer un dispositif d'arrêt quelconque (vannes, robinets, etc.) entre le dispositif de sécurité et le chauffe-eau.

La sortie d'évacuation du dispositif doit être reliée à une tuyauterie d'évacuation ayant un diamètre au

moins égal à celle de raccordement de l'appareil, à travers un entonnoir qui réalise une distance d'air de 20 mm minimum et offre la possibilité d'un contrôle visuel. Raccorder avec un tuyau flexible le tuyau de l'eau froide de réseau et l'entrée du groupe de sécurité, en utilisant si nécessaire un robinet d'arrêt (**D Fig. 1**). Prévoir en outre un tuyau d'évacuation de l'eau, appliqué sur la sortie, en cas d'ouverture du robinet de vidange (**C Fig. 1**).

En vissant le groupe de sécurité, ne pas le forcer en fin de course et ne pas l'altérer.

S'il existe une pression de réseau proche des valeurs d'étalonnage de la vanne, un réducteur de pression doit être installé le plus loin possible de l'appareil. Si l'on décide d'installer des mitigeurs (robinets ou douches), purger les tuyauteries des impuretés éventuelles qui pourraient les abîmer.

RACCORDEMENT "À ÉCOULEMENT LIBRE"

Pour ce type d'installation, il est nécessaire d'utiliser des groupes de robinets spécifiques, et d'effectuer le raccordement comme indiqué dans le schéma de la **fig. 2**. Avec cette solution, le chauffe-eau peut fonctionner avec n'importe quelle pression de réseau, et il ne faut raccorder aucun robinet sur le tuyau de sortie, qui fait fonction de purge.

BRANCHEMENT ÉLECTRIQUE

Il est obligatoire, avant d'installer l'appareil, d'effectuer un contrôle soigné de l'installation électrique en vérifiant la conformité aux normes de sécurité en vigueur, qui soit adapté à la puissance maximum absorbée par le chauffe-eau (se référer aux informations de plaque d'identification) et que la section des câbles pour les raccordements électriques soit adaptée et conforme à la norme en vigueur.

Le constructeur de l'appareil n'est pas responsable pour les éventuels dommages causés par l'absence de mise à la terre de l'installation ou par des anomalies d'alimentation électrique.

Avant la mise en fonction, contrôler que la tension du réseau soit conforme à la valeur sur la plaque des appareils.

Interdiction d'utiliser des prises multiples, des rallonges ou des adaptateurs.

Interdiction d'utiliser les tuyaux de l'installation d'eau, de chauffage et du gaz pour raccorder l'appareil à la terre. S'il vous faut remplacer le câble d'alimentation qui équipe l'appareil, utilisez un câble ayant les mêmes caractéristiques (type H05VV-F 3x1,5 mm2, diamètre 8,5 mm). Le câble d'alimentation (de type H05VV-F 3x1,5 mm2, diamètre 8,5 mm) doit être introduit dans le trou prévu (**Fig.3, Rif. F**) à cet effet, situé à l'arrière de l'appareil, et fait glisser jusqu'à ce qu'il atteigne les bornes du thermostat (**Fig. 6, M**). Pour couper l'appareil du réseau, utiliser un interrupteur bipolaire conforme aux normes nationales en vigueur (ouverture des contacts d'au moins 3 mm, encore mieux s'il est équipé de fusibles).

La mise à terre de l'appareil est obligatoire et le câble de terre (qui doit être de couleur jaune-verte et de longueur supérieure aux phases) doit être fixé à la borne à l'endroit marqué par le symbole  (**Fig.6, Rif.G**). Avant la mise en fonction, contrôler que la tension du réseau soit conforme à la valeur sur la plaque des appareils. Si l'appareil n'est pas équipé de câble d'alimentation, choisir un mode d'installation parmi les suivants :

- connexion au réseau fixe avec tuyau rigide (si l'appareil n'est pas pourvu de serre-câble), utiliser un câble avec section minimum 3x1,5 mm2 ;
- par câble flexible (type H05VV-F 3x1,5 mm2, diamètre 8,5 mm), si l'appareil est équipé d'un pince-câble.

Test et allumage de l'appareil

Avant d'allumer l'appareil, le remplir avec de l'eau du réseau.

Ce remplissage s'effectue en ouvrant le robinet central de l'installation domestique et celui de l'eau chaude, jusqu'à ce que tout l'air soit sorti du réservoir. Vérifier visuellement la présence de fuites d'eau éventuelles, de la bride également, et serrer légèrement les boulons. Mettre l'appareil en service avec l'interrupteur.

NORMES D'ENTRETIEN (POUR LE PERSONNEL AGRÉÉ)

Toutes les interventions et les opérations d'entretien doivent être effectuées par un personnel autorisé (possédant les caractéristiques requises par les normes en vigueur en la matière).

Quoi qu'il en soit, avant de demander l'intervention de l'Assistance technique pour une panne, vérifier que le dysfonctionnement ne dépende pas d'autres causes, par exemple l'absence momentanée d'eau ou d'électricité.

ATTENTION : AVANT TOUTE INTERVENTION, DÉBRANCHER L'APPAREIL DU RÉSEAU ÉLECTRIQUE.

VIDANGE DE L'APPAREIL

Il est indispensable de vidanger l'appareil s'il doit rester inutilisé pendant une longue période ou dans un local soumis au gel. Si nécessaire, procédez à la vidange de l'appareil comme suit:

- débranchez l'alimentation électrique de l'appareil;
- fermez le robinet d'arrêt, s'il y en a un d'installé (**Fig. 2, Réf.D**), ou bien le robinet central de l'installation domestique;
- ouvrez le robinet de l'eau chaude (lavabo ou baignoire);
- ouvrez le robinet (**Fig. 2, Réf.B**).

POSSIBILITÉ DE REMPLACEMENT DE COMPOSANTS

Enlever la calotte, pour intervenir sur les éléments électriques.

Pour intervenir sur le thermostat électronique (**T Fig. 6**) il faut débrancher le cordon d'alimentation (**C Fig. 6**) et le câble (**Y Fig. 6**) du tableau des commandes. Puis l'extraire de son logement en prenant garde de ne pas trop plier la tige de support des capteurs (**K fig. 6**).

Pour remplacer le circuit électronique (**W Fig. 6**) débrancher le câble (**Y Fig. 6**) et dévisser les vis.

Lors de la phase de remontage, faire attention afin que la position de tous les composants soit bien celle d'origine.

Pour intervenir sur la résistance et sur l'anode, il faut d'abord vidanger l'appareil.

Dévisser les 4 boulons (**A fig. 4**) et retirer la bride. La résistance et l'anode sont couplées à la bride. Lors du remontage faire attention à ce que les positions de l'étanchéité de la bride, du thermostat et de la résistance soient celles prédisposées en usine. Après toute intervention, on conseille de remplacer le joint d'étanchéité de la bride (**Z Fig. 5**).

Utiliser uniquement des pièces de rechange d'origine, provenant des centres d'assistance autorisés par le fabricant.

ENTRETIEN PÉRIODIQUE



Pour obtenir le bon rendement de l'appareil il est opportun de procéder à la désincrustation de la résistance (**Fig. 5, Rif. R**) tous les deux ans environ (en présence d'eaux ayant une dureté élevée la fréquence doit être augmentée).

L'opération, si l'on ne souhaite pas utiliser des liquides prévus à cet effet (dans ce cas lire attentivement les fiches de sécurité du désincrustant), on peut accomplir cette opération en cassant la croûte de calcaire, en veillant à ne pas endommager la cuirasse de la résistance.

L'anode de magnésium (**Fig. 5, Rif. N**) doit être remplacé tous les deux ans, dans le cas contraire la garantie est caduque. En présence d'eaux agressives ou riches en chlorures, il est recommandé de vérifier l'état de l'anode tous les ans. Pour la remplacer, il faut démonter la résistance et la dévisser de l'étrier de support.

NORMES D'UTILISATION POUR L'USAGER

RÉGLAGE DE LA TEMPÉRATURE ET ACTIVATION DES FONCTIONS (Fig. 7)

Pour allumer l'appareil appuyer sur la touche **ON/OFF** «  » pendant au moins une seconde. Lors du premier allumage, le produit se règle à la température de 70°C. Réglez la température souhaitée en choisissant une valeur comprise entre 40°C et 80°C, à l'aide de la touche "**SET**". Après 3 secondes sans action, le point de consigne est confirmé et mémorisé.. Durant la phase de chauffage, les LED (**40°C --> 80°C**) relatifs à la température atteinte par l'eau sont allumés fixes ; les suivants, jusqu'à la température programmée, clignotent progressivement. Si la température diminue, par exemple suite à un prélèvement d'eau, le chauffage s'active à nouveau automatique et les voyants compris entre le dernier allumé de manière fixe et celui qui correspond à la température configurée recommencent à clignoter progressivement. Après chaque coupure de courant ou quand l'appareil est éteint à l'aide du bouton **ON/OFF** «  » c'est la dernière température sélectionnée qui reste mémorisée. Pendant la phase de chauffage le fonctionnement peut être légèrement bruyant à cause de l'opération de chauffage de l'eau.

FONCTION ANTIGEL

La fonction antigel est une protection automatique de l'appareil pour éviter les dommages causés par des températures très basses inférieures à 5°C. On recommande de laisser le produit branché au réseau électrique, même en cas de longues périodes d'inactivité. La fonction s'active automatiquement lorsque la température descend à 5°C, une fois la température revenue à la valeur de protection, la fonction se désactive.

FONCTION ECO

La fonction ECO est activée en appuyant sur la touche « **SET** » jusqu'à ce que le LED ECO s'allume. La fonction ECO vise à produire de l'eau chaude selon les habitudes de l'utilisateur. Dès lors, pendant la première semaine, l'appareil mémorise les interruptions et les périodes correspondantes. Au cours des semaines suivantes, l'eau est chauffée selon les événements précédents. Si l'utilisateur souhaite restaurer cette fonction et démarrer un nouveau programme d'apprentissage, il doit appuyer sur la touche « **SET** » pendant 10 secondes. La suppression des données est confirmée par le clignotement de la LED ECO pendant 5 secondes. Si la fonction ECO est active et que la touche « **SET** » est enfoncée, la fonction sera désactivée et la température préréglée correspondante affichée par les LED sera réglée (**40°C --> 80°C**).

FUNZIONE BOOST

La fonction BOOST est activée en appuyant sur la touche « **BOOST** » (modèle sans Wi-Fi), ou via APP (modèle Wi-Fi). Si la fonction est active, le voyant correspondant s'allume (modèle sans Wi-Fi uniquement). La fonction BOOST définit temporairement la température de consigne à 80° en ignorant le mode de fonctionnement précédent, et se désactive automatiquement une fois la consigne atteinte. Cela permet ainsi de disposer d'une quantité maximale d'eau chaude. La fonction BOOST se désactive automatiquement si : une erreur bloquante se produit ; si l'état « **OFF** » est enclenché ; si la touche « **SET** » est appuyée pour changer le point de consigne.

FONCTION WI-FI

Pour plus d'informations sur la configuration Wi-Fi et la procédure d'enregistrement du produit, consultez le Guide de Démarrage rapide dédié ci-joint ou visitez le site Web <https://discover.ariston-net.remotethermo.com>

DESCRIPTION DE L'ÉTAT DE LA CONNEXION

 Touche Wi-Fi	Clignotement lent	Le module Wi-Fi est activé
	Clignotement rapide	Le module Wi-Fi est en mode Point d'accès
	Clignotement double	Le module Wi-Fi se connecte au réseau domestique
	Allumée	Le module Wi-Fi est actif et connecté au réseau domestique.
	Éteinte	Le module Wi-Fi est éteint

RÉINITIALISATION Wi-Fi : pour effectuer la réinitialisation, appuyer simultanément sur les touches «  » et « **SET** » pendant 10 secondes.

FONCTION PROGRAMMATION HEBDOMADAIRE

La fonction de programmation hebdomadaire ne peut être activée que via l'Appli.

Il est possible de sélectionner pour chaque jour de la semaine deux températures de consigne différentes à deux moments différents : le produit calculera la vitesse de chauffage et, en fonction de celle-ci, le meilleur moment pour commencer à chauffer afin d'atteindre le point de consigne à l'heure souhaitée. Pour désactiver la fonction, appuyer sur la touche « **SET** ».

FONCTION « CYCLE DE DÉSINFECTIION THERMIQUE » (ANTI-LEGIONELLA)

La fonction anti-Legionella est active par défaut. Elle consiste en un cycle de chauffage/maintien de l'eau à 65°C pendant 1 h, ce qui permet d'éliminer les bactéries (désinfection thermique).

Le cycle démarre à l'allumage de la chaudière et après chaque nouvelle mise en route suite à une panne de courant. Si l'appareil fonctionne en permanence à une température inférieure à 60°C, le cycle est répété après 30 jours. Lorsque l'appareil est éteint, la fonction anti-légionelle est désactivée. En cas d'extinction de l'appareil pendant le cycle anti-Legionella, le produit s'éteint et la fonction est désactivée. Au terme de chaque cycle, la température revient à la température d'utilisation préalablement définie par l'utilisateur. L'activation du cycle anti-légionelles est signalée par l'allumage du voyant SET. Pour désactiver ou activer la fonction antilégionelles, appuyer sur la touche **ON/OFF** «  » et sur la touche « **SET** » pendant 3 secondes. Pour réactiver la fonction antilégionelles, répéter l'opération décrite ci-dessus ; pour confirmer la réactivation, le voyant 60 °C clignote rapidement pendant 3 secondes.

Attention : pendant que l'appareil effectue le cycle de désinfection thermique, la température élevée de l'eau peut provoquer des brûlures. Par conséquent, vérifier la température de l'eau avant de prendre un bain ou une douche.

DIAGNOSTIC

Lorsqu'une panne est détectée, l'appareil identifie trois différents types d'erreurs :

- **ERREUR : toutes les LED clignotent ;**

Pour réinitialiser une erreur, si possible, effectuer la réinitialisation en appuyant sur la touche ON/OFF «  » pour éteindre et rallumer le produit.

Si la cause du dysfonctionnement disparaît immédiatement après la réinitialisation, l'appareil reprend un fonctionnement normal. Si en revanche les LED continuent à clignoter, contacter le Centre d'assistance technique.

- **AVIS : la LED ON/OFF «  » clignote ;**

Effectuer la réinitialisation en appuyant sur la touche ON/OFF «  » pour éteindre et allumer le produit. Si le dysfonctionnement persiste, contacter le Centre d'assistance technique.

- **ERREUR ÉCRAN TACTILE : toutes les LED de température clignotent et les autres LED sont éteintes ;**

Effectuer la réinitialisation en mettant le produit hors tension. Si le dysfonctionnement persiste, contacter le Centre d'assistance technique.

RENSEIGNEMENTS UTILES

Avant de procéder à toute opération de nettoyage de l'appareil, s'assurer d'avoir bien éteint l'appareil en plaçant l'interrupteur extérieur sur OFF. Ne pas utiliser d'insecticides, de solvants ou autres produits de nettoyage agressifs qui pourraient endommager les parties laquées ou en plastique.

Si l'eau à la sortie est froide, vérifier :

- que l'appareil soit branché à l'alimentation électrique et que l'interrupteur extérieur soit en position ON.
- qu'au moins le led des 40°C (Fig. 3) soit allumé.

S'il y a présence de vapeur en sortie par les robinets :

Interrompre l'alimentation électrique de l'appareil et contacter l'assistance technique.

En cas de distribution insuffisante de l'eau chaude, vérifier :

- la présence d'eau dans le réseau;
- éventuelle obstruction des tuyaux d'entrée et sortie de l'eau (déformations ou sédiments).

Fuite d'eau du dispositif contre les surpressions

Un égouttement d'eau depuis le dispositif est normal en phase de chauffage. Pour éviter cet égouttement, installer un vase d'expansion dans l'installation de refoulement. Si la fuite continue après la période de chauffage, faire vérifier:

- l'étalonnage du dispositif;
- la présence d'eau dans le réseau.

Attention: ne jamais boucher le trou d'évacuation du dispositif!

DANS TOUS LES CAS, NE JAMAIS ESSAYER DE REPARER PPAREIL, MAIS S'ADRESSER TOUJOURS A UN PERSONNEL QUALIFIE.

Les données et les caractéristiques indiquées n'engagent pas la société productrice, qui se réserve le droit d'apporter tout changement qu'elle considérera utile sans obligation de préavis ou de remplacement.



Ce produit est conforme à la directive WEEE 2012/19/EU.

Le symbole de la poubelle barrée présent sur l'équipement ou sur l'emballage indique que le produit, à la fin de sa vie utile, doit être collecté séparément des autres déchets.

L'utilisateur devra donc remettre l'appareil en fin de vie aux centres municipaux de tri sélectif des déchets électrotechniques et électroniques. Comme alternative à la gestion autonome, l'appareil à éliminer peut être remis au revendeur, au moment de l'achat d'un nouvel appareil de type équivalent. La collecte séparée correcte, permettant de confier l'équipement éliminé au recyclage, au traitement et à l'élimination compatible avec l'environnement, contribue à éviter les effets négatifs possibles sur la nature et sur la santé, et favorise la réutilisation et/ou le recyclage des matériaux dont l'équipement est fait.

ALGEMENE VEILIGHEIDSINSTRUCTIES

1. **Lees de instructies en waarschuwingen in deze handleiding aandachtig: zij geven u belangrijke aanwijzingen voor een veilige installatie en een veilig gebruik en onderhoud.**
Deze handleiding maakt integraal en wezenlijk deel uit van het product. De handeling moet altijd bij het toestel blijven, ook wanneer het toestel aan een andere eigenaar of gebruiker wordt doorgegeven en/of naar een andere installatie wordt overgebracht
2. De constructeur wordt niet verantwoordelijk geacht voor eventuele schade aan personen, dieren en voorwerpen voortvloeiend uit oneigenlijk, verkeerd en onredelijk gebruik of ten gevolge van het niet naleven van de instructies in deze handleiding.
3. Deze elektrische accumulatieboiler is ontworpen voor huishoudelijk gebruik en is uitdrukkelijk bestemd voor de verwarming van koud water (inkomend in het product) voor sanitair gebruik. Elk ander gebruik van het product moet worden beschouwd als oneigenlijk en dus potentieel gevaarlijk. De fabrikant wijst elke aansprakelijkheid af die voortvloeit uit het oneigenlijk gebruik van het product en/of het gebruik voor andere doeleinden dan opgegeven in de desbetreffende handleiding.
4. Het installeren en het onderhoud van het toestel moeten door professioneel gekwalificeerd personeel worden uitgevoerd volgens de aanwijzingen in de betreffende paragrafen. Gebruik uitsluitend originele reserveonderdelen. Wanneer bovenstaande voorschriften niet worden nageleefd, kan dit de veiligheid in gevaar brengen en **vervalt** alle verantwoordelijkheid van de constructeur.
5. Verpakkingsmateriaal (nietjes, plastic zakjes, piepschuim, enz.) mag niet binnen bereik van kinderen worden gelaten omdat die een bron van gevaar kunnen betekenen.
6. **Het toestel mag door kinderen vanaf 8 jaar en door mensen met beperkte lichamelijke en zintuiglijke of geestelijke capaciteiten, of zonder ervaring of de nodige kennis, worden gebruikt, mits zij onder toezicht staan, of nadat zij instructies hebben gekregen betreffende een veilig gebruik van het toestel en de gevaren inherent aan dit gebruik ten volle hebben begrepen. Kinderen mogen niet met het toestel spelen. De reiniging en het onderhoud, bedoeld om door de gebruiker te worden uitgevoerd, mag niet door kinderen worden uitgevoerd als zij niet onder toezicht staan**
7. **Het is verboden** om het toestel op blote voeten of met natte lichaamsdelen

aan te raken.

8. Vooraleer het toestel te gebruiken en na een interventie voor gewoon of buitengewoon onderhoud, is het aanbevolen om de tank van het toestel met water te vullen en daarna volledig leeg wegspoelen.
9. Als het toestel met een elektrische voedingskabel is uitgerust, dient u zich tot een erkend assistentiecentrum of tot professioneel gekwalificeerd personeel te wenden indien deze kabel moet worden vervangen.
10. Het is verplicht om een veiligheidsklep op de waterinlaatleiding aan te schroeven, die conform is met de nationale normen. In landen waar de norm EN 1487 van kracht is, moet de maximale druk van de veiligheidsgroep 0,7 MPa bedragen. Bovendien moet de groep minstens een afsluitkraan, een terugslagklep, een veiligheidsklep en een voorziening voor onderbreking van de hydraulische belasting bevatten.
11. Er mag niet met de beveiliging tegen overdruk (klep of veiligheidsgroep) worden geknoeid en u moet deze beveiliging regelmatig laten werken om te controleren of die niet geblokkeerd is en om eventuele kalkaanslag te verwijderen.
12. Druppelverlies uit de beveiliging tegen overdruk is **normaal** tijdens de fase waarin het water wordt opgewarmd. Om deze reden is het noodzakelijk om de afvoer aan te sluiten, die evenwel open moet worden gelaten, met een drainagebuis die continu schuin naar beneden moet aflopen en ijsvrij is.
13. Het is absoluut noodzakelijk om het toestel leeg te maken en van het elektriciteitsnet los te koppelen indien het gedurende lange tijd ongebruikt in een lokaal blijft waar vorst optreedt.
14. Warm water dat met een temperatuur van meer dan 50° C uit de kranen stroomt, kan onmiddellijk ernstige brandwonden veroorzaken. Kinderen, mensen met een handicap en bejaarden zijn meer aan dit risico blootgesteld. Het is daarom aanbevolen om een thermostatische mengkraan te gebruiken, die u moet aanschroeven op de leiding waar het water uit het toestel komt. Deze leiding is met een rode kraag gemarkeerd.
15. Er mogen geen ontvlambare elementen in contact met het toestel en/of in de buurt ervan aanwezig zijn.
16. Vermijd om onder het toestel te gaan staan en om er voorwerpen te plaatsen die schade kunnen oplopen in geval er bijvoorbeeld water uit het toestel lekt.

ANTILEGIONELLAFUNCTIE

Legionella is een soort bacterie in de vorm van een staafje, die op alle bronwater op natuurlijke wijze aanwezig is. De "legionairsziekte" bestaat uit een bepaalde vorm van longontsteking, veroorzaakt door het inademen van waterdamp die deze bacterie bevat. In deze optiek is het noodzakelijk om te vermijden dat het water lange tijd in de waterverwarmer stagneert; dit betekent dat de waterverwarmer minstens elke week moet worden gebruikt of leeggemaakt. De Europese norm CEN/TR 16355 levert aanwijzingen wat de goede praktijken betreft die men moet toepassen om de proliferatie van legionella in drinkbaar water te voorkomen. Wanneer er lokale normen bestaan die andere beperkingen opleggen wat het thema legionella betreft, dan moeten die eveneens worden toegepast. Deze elektronische waterverwarmer maakt gebruik van een automatisch waterontsmettingsstelsel, dat standaard is ingeschakeld. Dit systeem treedt in werking telkens wanneer de waterverwarmer wordt ingeschakeld, en in ieder geval om de 30 dagen, om de temperatuur van het water op 65 °C te brengen.

Aandacht: terwijl het toestel de cyclus voor thermische ontsmetting uitvoert, kan de hoge temperatuur van het water brandwonden veroorzaken. Let dus goed op voor de temperatuur van het water voordat u een bad of een douche neemt.

TECHNISCHE KENMERKEN

Raadpleeg het gegevensplaatje (etiket in de buurt van de waterinlaat- en wateruitlaatleidingen) voor de technische kenmerken.

TABEL 1 - PRODUCTINFORMATIE						
Productgamma	10		15		30	
Gewicht	kg	6,6		7,4		12,8
Installatie		Boven spoelbak	Onder gootsteen	Boven spoelbak	Onder gootsteen	Boven spoelbak
Model	Auf das Schild Eigenschaften Bezug nehmen					
Q _{elec}	kWh	2,548	3,131	2,263	3,130	2,842
Q _{elec, week, smart}	kWh	9,930	11,272	10,199	11,486	12,106
Q _{elec, week}	kWh	11,436	14,999	11,878	15,829	15,979
Laadprofiel		XXS		XXS		S
L _{wa}		15 dB				
η _{wa}		38,4%	36,6%	37,8%	37,6%	39,2%
Inhoud	l	10		15		30
Gebruikte radiofrequentieband 2,4 GHz - Maximale signaalsterkte < 20 dBm						

I dati energetici in tabella e gli ulteriori dati riportati nella Scheda Prodotto (Allegato A che è parte integrante di De technische gegevens in de tabel en de andere gegevens vermeld in de productfiche (Bijlage A, die integraal deel uitmaakt van deze handleiding) zijn gedefinieerd volgens de EU-richtlijnen 812/2013 en 814/2013. Producten zonder etiket en bijhorende fiche voor waterverwarminggroepen en systemen met zonnepanelen, voorzien door de verordening 812/2013, zijn niet bestemd voor de uitvoering van dergelijke installaties. Het apparaat is uitgerust met een smart-functie, waarmee het verbruik kan worden aangepast aan de gebruiksprofielen van de gebruiker. Bij correct gebruik heeft het apparaat een dagelijks verbruik in overeenstemming met de "Q_{elec, week, smart} / Q_{elec, week}" dat lager is dan dat van een vergelijkbaar product zonder smart-functie.

De gegevens op het energielabel hebben betrekking op een verticaal geïnstalleerd product.

Dit apparaat voldoet aan de internationale elektrische veiligheidsnormen IEC 60335-1; IEC 60335-2-21.

De plaatsing van de CE-markering op het apparaat garandeert de conformiteit met de volgende EU Richtlijnen, waarvan het aan de fundamentele vereisten voldoet:

- Laagspanningsrichtlijn (LVD): EN 60335-1, EN 60335-2-21, EN 60529, EN 62233, EN 50106.
- Elektromagnetische compatibiliteit (EMC): EN 55014-1, EN 55014-2, EN 61000-3-2, EN 61000-3-3.
- Richtlijn RED. ETSI 301489-1, ETSI 301489-17
- Richtlijn ROHS 2: EN 50581.
- ErP Energie-gerelateerde producten: EN 50440.

Dit product is in overeenstemming met de REACH-verordening.

HET TOESTEL INSTALLEREN (voor de installateur)

Met uitzondering van de horizontale modellen (tabel 1) is dit product een toestel dat in verticale stand moet worden geïnstalleerd om correct te werken. Op het einde van de installatie, en dus voordat u het toestel met water vult en elektrisch gaat voeden, moet u een controle-instrument gebruiken (vb. een waterpas) om de effectieve verticale stand van de montage te controleren

Het toestel dient om water te verwarmen op een temperatuur lager dan het kookpunt. Het moet aangesloten zijn op een netwerk voor toevoer van sanitair water dat afgestemd is op basis van de prestaties en de inhoud ervan. Voordat u het toestel gaat aansluiten, moet u:

- Controleren of de kenmerken (zie gegevensplaatje) overeenkomen met de behoeften van de klant.
- Controleren of de installatie conform is met de IP-graad (bescherming tegen het binnendringen van vloeistoffen) van het toestel volgens de geldende normen.

- Lezen wat op het etiket van de verpakking en op het identificatieplaatje met de kenmerken staat.

Dit toestel is ontworpen om uitsluitend binnen in lokalen geïnstalleerd te worden die in overeenstemming zijn met de geldende normen en vereist bovendien dat de volgende waarschuwingen worden nageleefd met betrekking tot:

- **Vochtigheid:** het toestel niet in gesloten (niet geventileerde) of vochtige lokalen installeren.
- **Vorst:** het toestel niet installeren in omgevingen waar de temperaturen kunnen dalen tot een kritiek niveau, met gevaar voor ijsvorming.
- **Zonnestralen:** het toestel niet rechtstreeks blootstellen aan zonnestralen, ook als er ruiten aanwezig zijn
- **Stof/dampen/gassen:** het toestel niet installeren wanneer er bijzonder agressieve omgevingen aanwezig zijn, zoals zure dampen, stof of omgevingen verzadigd met gassen.
- **Elektrische ontledingen:** het toestel niet rechtstreeks installeren op elektrische lijnen die niet tegen spanningsschommelingen zijn beschermd

Indien de muren gebouwd zijn met bakstenen of holle blokken, scheidingswanden met beperkte stabiliteit of in ieder geval ander metselwerk dan aangegeven, dan is het nodig om vooraf een statische controle van het draagsysteem uit te voeren. De haken voor bevestiging op de muur moeten van die aard zijn dat ze een gewicht kunnen dragen dat het drievoud is van de waterverwarmer gevuld met water.

Het is aanbevolen om haken van minstens 12 mm diameter te gebruiken. Het is aanbevolen om het toestel zo dicht mogelijk bij de verbruikspunten te installeren, om warmteverlies langs de leidingen te beperken. De plaatselijke normen kunnen beperkingen voorzien voor het installeren van het toestel in de badkamer, respecteer daarom de minimale afstanden die door de geldende normen worden opgelegd. Om de onderhoudsinterventies te vergemakkelijken, dient u een vrije ruimte rond het kapje van minstens 50 cm te voorzien om bij de elektrische onderdelen te kunnen komen.

WATERAANSLUITING

Sluit de ingang en de uitgang van de waterverwarmer aan op leidingen en koppelingen die bestand zijn tegen de werkingsdruk maar ook tegen de temperatuur van het warm water, die normaal gezien 90° C en meer kan bereiken. Het is daarom afgeraden om materialen te gebruiken die niet tegen dergelijke temperaturen bestand zijn. Het toestel mag niet werken met water waarvan de hardheid lager is dan 12 °F, of met water met zeer grote waterhardheid (meer dan 25 °F), in dit geval is het aanbevolen om een waterverzachter te gebruiken die correct gekalibreerd en gecontroleerd is, zodat de resterende waterhardheid onder 15 °F daalt. Op de waterinlaatleiding van het toestel, gemarkeerd met een blauwe kraag, sluit u een "T"-koppeling aan.

Op deze koppeling schroeft u aan de ene kant een kraan om de waterverwarmer leeg te laten lopen (Afb. 1, Ref.B) die enkel kan worden bediend met behulp van een gereedschap, en aan de andere kant een beveiliging tegen overdruk (Afb. 1, Ref.A).

Veiligheidsgroep conform met de Europese norm EN 1487

Sommige landen vereisen het gebruik van specifieke hydraulische beveiligingen, in overeenstemming met de vereisten van plaatselijke wetten. Het is de taak van de gekwalificeerde installateur, belast met het installeren van het product, om te beoordelen of de te gebruiken beveiliging geschikt is volgens de geldende voorschriften. Het is verboden om afsluiters (kleppen, kranen, enz.) tussen de beveiliging en de waterverwarmer te plaatsen. De afvoeruitgang van het toestel moet aangesloten worden op een afvoerleiding waarvan de diameter minstens gelijk

is aan de aansluitdiameter van het toestel, via een trechter die een spleet van minimum 20 mm laat. Deze opening biedt de mogelijkheid om een visuele controle uit te voeren. Sluit de ingang van de beveiligingsgroep via een flexibele leiding aan op de buis van koud leidingwater, gebruik hiervoor indien nodig een afsluitkraan (**D afb. 1**). Voorzie ook een leiding om het water af te voeren wanneer de kraan wordt geopend op de verw warmer te ledigen; breng deze leiding aan op de uitgang **C afb. 1**. Wanneer u de beveiligingsgroep aanschroeft, mag u die niet volledig aanschroeven tot tegen de aanslag en niet forceren. Wanneer de druk op het distributienet in de buurt ligt van de instellingswaarden van de klep, is het noodzakelijk om een drukregelaar toe te passen, die u zo ver mogelijk van het toestel opstelt. Indien u eventueel beslist om meng groepen te installeren (kranen of douchemengkraan), moet u eventuele onzuiverheden uit de leidingen afdalen omdat die deze groepen kunnen beschadigen.

AANSLUITING OP “VRIJE AFVOER”

Voor dit type installatie is het noodzakelijk om speciale kraangroepen te gebruiken en om de aansluiting uit te voeren zoals aangegeven in **afb. 2**. Via deze oplossing kan de waterverw warmer bij iedere druk in het net werken; op de leiding van de uitgang, die als ontluuchting dient, mag in dit geval geen enkel type kraan aangesloten zijn.

ELEKTRISCHE AANSLUITING

Voordat u het toestel installeert, is het verplicht om een nauwkeurige controle van de elektrische installatie uit te voeren om de conformiteit ervan met de geldende veiligheidsnormen na te gaan, en op te controleren of de installatie geschikt is voor het maximale vermogen opgenomen door de waterverw warmer (raadpleeg de gegevens op het plaatje) en of de doorsnede van de kabels voor de elektrische aansluitingen geschikt is en conform met de geldende normen.

De constructeur van het toestel is niet verantwoordelijk voor eventuele schade veroorzaakt door het ontbreken van de aarding van de installatie of door problemen met de elektrische voeding.

Vooraleer het toestel in werking te stellen, moet u controleren of de netspanning overeenstemt met de waarde op het plaatje van de toestellen. Verdeelstekkers, verlengkabels en adapters zijn verboden.

Het is verboden om de leidingen van de waterinstallatie, verwarmingsleidingen en gasleidingen te gebruiken om de aarding van het toestel op aan te sluiten. Indien het toestel met een voedingskabel is uitgerust en deze kabel aan vervanging toe is, moet u een kabel gebruiken met dezelfde kenmerken (type H05VV-F 3x1,5 mm², diameter 8,5 mm). De voedingskabel (type H05VV-F 3x1,5 mm², diameter 8,5 mm) moet ingevoerd worden in de relatieve opening (**Fig.3, Rif. F**) gesitueerd bovenaan in het apparaat en moet ingevoerd worden tot aan de klemmen van de thermostaat (**Fig.6, Rif. M**).

Om het toestel van het net af te sluiten, moet een bipolaire schakelaar worden gebruikt die beantwoordt aan de geldende nationale normen (opening tussen de contacten minstens 3 mm, maar beter indien met zekeringen uitgerust).

Het is verplicht om het toestel te aarden; de aardingskabel (die geel-groen moet zijn en langer dan de kabels van de fasen) moet worden bevestigd op de klem ter hoogte van het symbool  (**Fig.6, Rif.G**). Indien er geen voedingskabel bij het toestel is meegeleverd, moet de installatiewijze worden gekozen uit de volgende mogelijkheden:

- aansluiting op het vast net met vast leiding (als het toestel niet van kabelklemmen is voorzien), gebruik een kabel met 3x1,5 mm² als minimale doorsnede;
- met een flexibele kabel (type H05VV-F 3x1,5 mm², diameter 8,5 mm), wanneer er een kabelklem bij het toestel meegeleverd is.

Test en inschakeling van het toestel

Vooraleer het toestel in te schakelen, moet u het met leidingwater vullen.

Dit vullen voert u uit door de hoofdkraan van de installatie thuis te openen, evenals de kraan van het warme water, tot alle lucht uit de tank is afgelaten. Controleer visueel of er geen water lekt, ook uit de flens, indien nodig moet u de bouten voorzichtig wat aanhalen.

Geef spanning door de schakelaar te bedienen.

ONDERHOUD (VOOR GEKWALIFICEERD PERSONEEL)

Alle ingrepen en onderhoudsactiviteiten moeten door erkende installateurs worden uitgevoerd (installateurs die in het bezit zijn van de rekvisieten die door de geldende normen worden vastgesteld).

Voordat u de Technische Servicedienst inschakelt omdat u een storing vermoedt, dient u te controleren of deze storing niet afhankelijk is van andere oorzaken, zoals bijvoorbeeld een tijdelijke onderbreking van de toevoer van water of elektriciteit.

LET OP: KOPPEL HET APPARAAT LOS VAN DE NETVOEDING VOORDAT U WERKZAAMHEDEN VERRICHT.

LEGEN VAN HET APPARAAT

U dient het apparaat te legen indien het ongebruikt in een vertrek wordt geplaatst waar het mogelijk kan vriezen. Als dit nodig is, kunt u het apparaat als volgt legen:

- koppel het apparaat los van de netvoeding;
- draai de afsluitkraan dicht, indien geïnstalleerd (**Afb. 1, Ref. D**), anders de hoofdkraan van de woning;
- draai de warmwaterkraan open (wastafel of badkuip);
- draai de kraan open (**Afb. 1, Ref. B**).

EVENTUELE VERVANGING VAN COMPONENTEN

Neem het kapje weg om interventies op de elektrische onderdelen uit te voeren.

Om in te grijpen op de elektronische thermostaat (**T fig.6**) moeten voedingskabel (**C fig.6**) en kabeltje (**Y fig.6**) van het bedieningspaneel afgesloten worden. Verwijder hem dus uit zijn zitting en zorg ervoor de stang met de sensoren niet overmatig te buigen (**K Fig. 6**).

Ingrijpen op het elektronische bord (**W fig.6**) moet kabel (**Y fig.6**) afgesloten worden en de schroeven losgedraaid worden.

Tijdens de fase om opnieuw te monteren, moet u erop letten dat de positie van alle componenten met de oorspronkelijke positie overeenkomt.

Om interventies op de weerstand en op de anode te kunnen uitvoeren, moet u eerst het toestel leegmaken. Schroef de 4 bouten los (**A Fig. 4**) en verwijder de flens. De weerstand en de anode zitten op de flens aangekoppeld. Tijdens het opnieuw monteren moet u goed erop letten dat de positie van de pakkingen van de flens, van de thermostaat en van de weerstand overeenkomt met de oorspronkelijke posities. Na iedere verwijdering is het aanbevolen om de pakking van de flens te vervangen (**Z Fig. 5**).

Gebruik uitsluitend oorspronkelijke reserveonderdelen geleverd door de erkende assistentie centra van de constructeur.

PERIODIEK ONDERHOUD

Om het toestel goed efficiënt te houden, moet u de weerstand (**Fig. 5, Rif. R**) ongeveer iedere twee jaar ontkalken (als het water zeer hard is, moet dit frequenter worden uitgevoerd).

Indien u hiervoor geen speciale vloeistoffen wenst te gebruiken (lees in dit geval aandachtig de veiligheidsfiches van het ontkalkingsmiddel), kunt u deze aanslag verwijderen door de korst van de kalklaag te verkrumelen. Let op dat u de afscherming van de weerstand niet beschadigt.

De magnesiumanode (**Fig. 5, Rif. N**) oet elke twee jaar worden vervangen, anders vervalt de garantie. Wanneer agressief water of water met veel chloor wordt gebruikt, moet u de staat van de anode elk jaar controleren. Om die te vervangen, moet u de weerstand demonteren en daarna van de steunbeugel los schroeven..

GEBRUIKSVOORSCHRIFTEN VOOR DE GEBRUIKER

AFSTELLING VAN DE TEMPERATUUR EN INSCHAKELING VAN DE FUNCTIES VAN HET APPARAAT (Afb. 7)

Druk minstens 1 seconde op de **ON/OFF** “**U**”-toets om het apparaat in te schakelen.

Bij de eerste inschakeling zal het toestel zich op 70°C stellen. Via de toets “**SET**” stellige gewenste temperatuur indoor een niveau tussen 40°C en 80°C te kiezen. Na 3 seconden zonder enige activiteit wordt het setpoint bevestigd en opgeslagen. Tijdens de verwarmingsfase, zullen de led's (40°C --> 80°C) m.b.t. de bereikte watertemperatuur vast branden; de volgende zullen geleidelijk aan knipperen tot deingestelde temperatuur wordt bereikt. Als de temperatuur daalt door bijvoorbeeld een kraan te openen, wordt de verwarming automatisch opnieuwingeschakeld en gaan de led's tussen de laatste vast brandende led en deled van deingestelde temperatuur, weer geleidelijk knipperen. Als de voeding uitvalt of als het toestel via de **ON/OFF** “**U**”-toets wordt uitgeschakeld, zal de laatst ingestelde temperatuur in het geheugen opgeslagen blijven. Tijdens de verwarming kan een zacht geluid optreden te wijten aan het opwarmen van het water.

ANTIVRIESFUNCTIE

De antivriesfuncties is een automatische bescherming van het apparaat om schade door zeer lage temperaturen onder de 5 °C te voorkomen, in het geval dat het apparaat wordt uitgeschakeld in de winter. Wij raden aan om het apparaat aangesloten te houden op de netvoeding, ook tijdens lange perioden van inactiviteit. Geldt dat als de temperatuur stijgt tot een veilig niveau waarin schade door ijs en bevroering voorkomen wordt, de verwarming van het water weer uitgeschakeld wordt.

ECO-FUNCTIE

De Eco-functie wordt geactiveerd door op de knop “**SET**” te drukken tot de led ECO gaat branden.

De Eco-functie produceert warm water door de gewoonten van de gebruiker aan te leren. Tijdens de allereerste week slaat het product de aftappingen en de periode waarin dit gebeurt op. Met ingang van de daaropvolgende weken wordt het water opgewarmd n.a.v. hetgeen eerder is geleerd.

Als u de functie wilt resetten en een nieuwe leerperiode wilt starten, dient u de knop **SET** gedurende 10 seconden in te drukken. Ter bevestiging van de annulering van de gegevens knippert de ECO-led gedurende 5 seconden. Als de ECO-functie actief is en de knop **SET** wordt ingedrukt, wordt de functie gedeactiveerd en wordt de overeenkomstige gekozen temperatuur, weergegeven door de leds, ingesteld (40 °C --> 80 °C).

BOOST-FUNCTIE

De BOOST-functie wordt geactiveerd/gedeactiveerd door op de “BOOST”-knop te drukken (niet-Wi-Fi-model), of via de APP (Wi-Fi-model). Als de functie actief is, brandt de bijbehorende led (alleen in het model zonder Wi-Fi). De BOOST-functie stelt tijdelijk de setpoint-temperatuur in op 80°, waardoor de eerdere werkingsmodus wordt omzeild, en wordt automatisch uitgeschakeld zodra het setpoint is bereikt. Zo beschikt u over een maximale hoeveelheid warm water.

De BOOST-functie wordt automatisch gedeactiveerd: als er zich een blokkerende fout voordoet; als de status “OFF” voorkomt; als de knop SET wordt ingedrukt om het setpoint te wijzigen.

WIFI-FUNCTIE

Voor meer informatie over de wifi-configuratie en de procedure voor registratie van het product, verwijzen wij naar de bijgevoegde Snelstartgids gewijd aan de connectiviteit of naar de website <https://discover.ariston-net.remotethermo.com>

BESCHRIJVING VAN DE VERBINDINGSSTATUS

	Knippert langzaam	De wifi-module is ingeschakeld
	Knippert snel	De wifi-modus staat in modus Access Point
	Knippert tweemaal	De wifi-module is aangesloten op het thuisnetwerk
	Aan	De wifi-module is ingeschakeld en aangesloten op het thuisnetwerk
	Uit	De wifi-module is uit

RESET WIFI: om te resetten, drukt u gedurende 10 seconden tegelijkertijd op de knoppen “” en **SET**.

WEEKPROGRAMMA-FUNCTIE

De functie Weekprogramma kan alleen via de app worden geactiveerd.

U kunt voor iedere weekdag twee verschillende setpoint-temperaturen op twee verschillende tijdstippen selecteren: het product berekent de verwarmingssnelheid en in functie daarvan het beste ogenblik om de verwarming te starten zodat het setpoint op het gewenste ogenblik wordt bereikt.

Om de functie te deactiveren, drukt u op de knop **SET**.

FUNCTIE “THERMISCHE DESINFECTIE CYCLUS” (ANTI-LEGIONELLA)

De functie anti-legionella is standaard ingeschakeld. Deze bestaat uit een cyclus van verwarming/handhaving van de watertemperatuur op 65°C gedurende 1 uur, zodat er een thermische desinfectie tegen de betreffende bacteriën kan worden uitgevoerd. De cyclus start bij de eerste keer dat het apparaat wordt aangezet en na elke nieuwe inschakeling na een onderbreking van de netvoeding. Als het product altijd werkt bij een temperatuur lager dan 60°C, dan wordt de cyclus herhaald na 30 dagen. Wanneer het apparaat uit staat, dan is de anti-legionella functie uitgeschakeld. Als het apparaat uitgezet wordt tijdens de anti-legionella cyclus, gaat het apparaat uit en wordt de functie uitgeschakeld. Na afloop van elke cyclus keert de gebruikstemperatuur terug naar de eerder ingestelde temperatuur door de gebruiker.

De activering van de antilegionellacyclus wordt weergegeven doordat de SET-led oplicht. Om de antilegionellafunctie te activeren of te deactiveren, houdt u de knop **ON/OFF “”** en de knop **SET** 3 seconden lang ingedrukt; ter bevestiging van de deactivering knippert de led 40 °C gedurende 3 seconden snel. Om de antilegionellafunctie opnieuw te activeren, herhaalt u de hierboven beschreven handeling; ter bevestiging van de heractivering knippert de led 60 °C gedurende 3 seconden snel.

Let op: terwijl het apparaat de thermische desinfectiecyclus doorloopt, kan de hoge temperatuur van het water brandwonden veroorzaken. Let dan ook op de temperatuur van het water voordat u een douche of bad neemt.

DIAGNOSTIEK

Wanneer een storing wordt vastgesteld, identificeert het apparaat drie verschillende soorten fouten:

- **FOUT: alle leds knipperen.**

Om een fout te herstellen, voert u waar mogelijk een reset uit door op de knop ON/OFF “” te drukken om het product uit te schakelen en in te schakelen.

Als de oorzaak van de storing onmiddellijk na de reset verdwijnt, hervat het apparaat de normale werking. Gebeurt dat niet, maar blijven de leds knipperen, neem dan contact op met de Technische Servicedienst.

- **WAARSCHUWING: de led ON/OFF “” knippert.**

Voer een reset uit door op de knop ON/OFF “” te drukken om het product uit te schakelen en in te schakelen. Als de storing aanhoudt, neemt u contact op met de Technische Servicedienst.

- **FOUT TOUCH-DISPLAY: alle temperatuur-leds knipperen en de andere leds zijn uit.**

Voer een reset uit door de netvoeding naar het product uit te schakelen. Als de storing aanhoudt, neemt u contact op met de Technische Servicedienst.

NUTTIGE TIPS (voor de gebruiker)

Voordat u het toestel gaat reinigen, moet u controleren of het product uit staat en de externe schakelaar op de stand OFF zetten. Gebruik geen insecticiden, oplosmiddelen of agressieve schoonmaakproducten die de gelakte delen of delen in kunststof kunnen beschadigen.

Indien er koud water uit de kraan stroomt, moet u controleren:

- of het toestel op de elektrische voeding is aangesloten en of de externe schakelaar op de stand ON staat.
- of minstens de led 40°C (ref. 3);

Als er stoom uit de uitlaat van de kranen komt:

Onderbreek de elektrische voeding van het toestel en neem contact op met de technische assistentie.

Als er onvoldoende warm water komt, moet u het volgende controleren:

- de druk in het waternet;
- eventuele obstructies van de watertoevoer- en afvoerleidingen (vervormingen of slib).

Er komt water uit de beveiliging tegen overdruk

Druppelverlies uit de beveiliging tegen overdruk is normaal tijdens de verwarming. Indien u dit druppelverlies wilt vermijden, moet u een expansievat op de toevoerleiding laten installeren.

Indien er nog steeds water druppelt tijdens een periode waarin niet wordt verwarmd, moet u het volgende laten controleren:

- de afstelling van de beveiliging;
- de druk in het waternet

Aandacht: Het gat voor evacuatie van de beveiliging nooit afdichten!

WANNEER HET PROBLEEM NIET VERDWIJNT, MAG U IN GEEN GEVAL PROBEREN OM HET TOESTEL ZELF TE REPAREREN; WENDT U ALTIJD TOT GEKWALIFICEERD PERSONEEL.

De gegevens en kenmerken die vermeld zijn, zijn niet bindend voor de constructeur, die zich het recht voorbehoudt om alle wijzigingen aan te brengen die hij nodig acht, zonder enige verplichting tot kennisgeving vooraf of vervanging.



Dit product is conform aan de AEEA-Richtlijn 2012/19/EU.

Het symbool van de doorgekruiste vuilnisbak op het toestel geeft aan dat het product aan het einde van zijn levenscyclus niet met het gewone huisvuil mag worden meegegeven.

Het moet geschieden worden ingezameld op een speciale stortplaats voor elektrische en elektronische apparatuur of worden binnengebracht bij de verkoper bij aanschaf van een nieuw vervangproduct. De gebruiker is verantwoordelijk voor de inlevering van het product aan het einde van zijn levensduur bij een specifiek centrum voor afvalinzameling. Het centrum voor afvalinzameling (dat het apparaat m.b.v. speciale verwerkings- en recyclingprocessen doeltreffend demonteert en vernietigt) helpt het milieu te beschermen door het materiaal waarvan het product is gemaakt, te recyclen. Voor meer informatie over inzamelingsmogelijkheden dient u zich te wenden tot de plaatselijke dienst voor afvalinzameling of tot de verkoper waar het product werd gekocht.

ALLGEMEINE SICHERHEITSANWEISUNGEN

1. **Die Anleitungen und Hinweise dieses Handbuchs genau lesen, da sie wichtige Informationen für eine sichere Installation, Bedienung und Wartung enthalten.**
Das vorliegende Handbuch ist ein wichtiger Teil des Produkts, zu dem es gehört. Es muss das Gerät bei Abtreten an einen anderen Eigentümer oder Benutzer und/oder Einfügen in eine andere Anlage stets begleiten.
2. Der Hersteller ist nicht haftbar für eventuelle Schäden an Personen, Tieren und Sachen, die durch nicht zweckmäßigen, falschen oder unvernünftigen Gebrauch oder durch mangelndes Einhalten der in dieser Broschüre enthaltenen Anweisungen entstehen.
3. Dieser elektrische Warmwasserbereiter ist für den Hausgebrauch konzipiert und ausdrücklich für die Erwärmung von Kaltwasser (Eintritt in das Produkt) für den Hausgebrauch konstruiert. Jede sonstige Nutzung des Produkts entspricht nicht dem Verwendungszweck und ist demnach als gefährlich anzusehen. Der Hersteller lehnt jede Haftung ab, die sich aus einer unsachgemäßen Verwendung des Produkts und/oder einem anderen als dem in der entsprechenden Gebrauchsanweisung angegebenen Zweck ergibt.
4. Die Installation und Wartung des Geräts müssen durch qualifiziertes Fachpersonal und laut den Angaben in den entsprechenden Absätzen ausgeführt werden. Ein Zuwiderhandeln ist sicherheitsgefährdend und **enthebt** den Hersteller von jeder Art von Verantwortung.
5. Bestandteile der Verpackung (Klammern, Plastikbeutel, Styropor usw.) dürfen nie in Reichweite von Kindern gelassen werden, da sie für diese eine Gefahrenquelle darstellen.
6. **Die Verwendung des Geräts ist Kindern unter 8 Jahren oder Personen mit beschränkten Körper-, Wahrnehmungs- und Geistesfähigkeiten oder aber mangelnder Erfahrung und Kenntnis untersagt, vorbehaltlich unter Beaufsichtigung oder nachdem ihnen die nötigen Anleitungen für eine sichere Verwendung des Geräts erteilt wurden und sie die damit verbundenen Gefahren verstanden haben. Nie zulassen, dass Kinder mit dem Gerät spielen. Die Reinigung und Instandhaltung, die dem Benutzer obliegt, darf nie von Kindern ohne Beaufsichtigung ausgeführt werden.**
7. **Es ist verboten** das Gerät barfuß oder mit nassen Körperteilen zu berühren.

8. Vor Gebrauch des Gerätes und nach einem ordentlichen oder außerordentlichen Wartungseingriff ist es empfehlenswert den Tank des Geräts mit Wasser zu füllen und dann komplett zu entleeren, um etwaige Restunreinheiten zu entfernen.
9. Falls das Gerät über das Versorgungskabel verfügt, muss für den eventuellen Austausch desselben eine Vertrags-Kundendienststelle oder beruflich qualifiziertes Personal herangezogen werden.
10. Es ist Pflicht, an der Wassereintrittsleitung des Gerätes ein Sicherheitsventil anzubringen, dass den geltenden nationalen Normen entspricht. In den Ländern, in denen die EN 1487 Norm gilt muss die Sicherheitseinheit einen maximalen Druck von 0,7 MPa haben und mindestens einen Absperrhahn, ein Rückschlagventil, ein Sicherheitsventil und eine Unterbrechungsvorrichtung der Wasserlast umfasst.
11. Die Vorrichtung gegen Überdruck (Ventil oder Sicherheitseinheit) darf nicht manipuliert und muss regelmäßig betrieben werden, damit geprüft werden kann, dass sie nicht blockiert ist und um etwaige Kalkablagerungen zu beseitigen.
12. Während der Aufheizphase ist es normal, dass die Überdruck-Schutzvorrichtung tropft. Aus diesem Grund ist es nötig, den Ablauf, der jedenfalls immer offen bleiben muss, mit einem Entwässerungsschlauch in stetigem Gefälle zu einem eisfreien Ort verlaufend anzuschließen.
13. Wenn das Gerät über längere Zeit an einem frostgefährdeten Ort unbenutzt gelagert wird muss es unbedingt entleert und von der Netzversorgung abgetrennt werden.
14. Das an den Gebrauchshähnen mit einer Temperatur von über 50°C ausfließende Heißwasser kann unmittelbar schwere Verbrennungen verursachen. Kinder, behinderte und ältere Menschen sind diesem Risiko stärker ausgesetzt. Es empfiehlt sich daher, ein thermostatisches Mischventil am Wasserauslaufrohr des Geräts anzuschrauben.
15. Das Gerät darf sich weder in Berührung noch in der Nähe entflammbarer Elemente befinden.
16. Unter dem Gerätdürfen keine gegenstände positioniert werden, die z.B. durch ein eventuelles Wasserleck beschädigt werden könnten.

ANTILEGIONELLEN-FUNKTION

Legionellen sind eine Gattung stabförmiger Bakterien, die ganz natürlich in Gewässern vorkommen. Die sogenannte „Legionärskrankheit“ ist eine Lungenentzündung, die durch das Einatmen von Wasserdämpfen, die diese Bakterien enthalten, hervorgerufen wird. Aus diesem Grund muss vermieden werden, dass das Wasser in einem Wasserboiler längere Zeit stagniert, daher sollte das Gerät mindestens einmal pro Woche verwendet oder geleert werden. Die europäische Regel CEN/TR 16355 gibt Empfehlungen zur Verhinderung des Legionellenwachstums in Trinkwasser-Installationen. Bestehen darüber hinaus örtliche Normen, die weitere Beschränkungen zum Thema Legionellen enthalten, so müssen diese ebenfalls beachtet werden. Dieser elektronische Warmwasserbereiter verwendet ein automatisches Wasserdesinfektionssystem, das standardmäßig aktiviert ist. Dieses System wird jedes Mal aktiviert, wenn der Warmwasserbereiter eingeschaltet wird, auf jeden Fall alle 30 Tage, und bringt die Wassertemperatur auf 65 °C.

Achtung: während das Gerät den thermischen Desinfektionszyklus ausführt, kann die Wassertemperatur Verbrühungen verursachen. Achten Sie daher vor dem Bad oder der Dusche auf die Wassertemperatur.

TECHNISCHE EIGENSCHAFTEN

Für die technischen Eigenschaften muss auf die Angaben am Schild (Etikett in der Nähe der Ein- und Auslaufrohre) Bezug genommen werden.

TABELLE 1 - PRODUKTINFORMATIONEN						
Produktpalette		10		15		30
Gewicht	kg	6,6		7,4		12,8
Installation		Überbecken	Unterbecken	Überbecken	Unterbecken	Überbecken
Modell		Auf das Schild Eigenschaften Bezug nehmen				
Q_{elec}	kWh	2,548	3,131	2,263	3,130	2,842
$Q_{elec, week, smart}$	kWh	9,930	11,272	10,199	11,486	12,106
$Q_{elec, week}$	kWh	11,436	14,999	11,878	15,829	15,979
Profilo di carico		XXS		XXS		S
L_{wa}		15 dB				
η_{wa}		38,4%	36,6%	37,8%	37,6%	39,2%
Volume utile	l	10		15		30
Verwendeter Frequenzbereich 2,4 GHz - Maximale Stärke des übertragenen Signals < 20 dBm						

Die Energieangaben in der Tabelle und die weiteren Angaben im Produktdatenblatt (Anhang A, Bestandteil des vorliegenden Handbuchs) sind gemäß EU 812/2013 und 814/2013 Vorschriften definiert.

Die Produkte ohne Etikett und ohne entsprechendes Blatt für Sätze von Warmwasserspeicher und Solarvorrichtungen, die vom Reglement 812/2013 vorgesehen sind, sind nicht für die Ausführung solcher Sätze bestimmt. Mit einer intelligenten „Smart“-Funktion kann das Gerät den Verbrauch auf die Nutzungsprofile des Benutzers abstimmen.

Bei einer korrekten Verwendung hat das Gerät einen täglichen Verbrauch von „Qelec“ ($Q_{elec, week, smart} / Q_{elec, week}$), der unter dem eines gleichwertigen Geräts ohne Smart-Funktion liegt.

Die auf dem Energielabel angegebenen Daten gelten für ein vertikal installiertes Gerät.

Dieses Gerät erfüllt die internationalen Normen zur elektrischen Sicherheit IEC 60335-1 und IEC 60335-2-21.

Die CE-Kennzeichnung am Gerät bestätigt seine Konformität mit folgenden EG-Richtlinien, deren grundlegende Anforderungen es erfüllt:

- Niederspannungsrichtlinie (LVD): EN 60335-1, EN 60335-2-21, EN 60529, EN 62233 und EN 50106.
- Elektromagnetische Verträglichkeit (EMV): EN 55014-1, EN 55014-2, EN 61000-3-2 und EN 61000-3-3.
- RED-Richtlinie. ETSI 301489-1, ETSI 301489-17
- Richtlinie ROHS 2: EN 50581.
- ErP Energy related Products: EN 50440.

Dieses Produkt entspricht dem Reglement REACH.

VORSCHRIFTEN ZUR ZUR INSTALLATION (für den Installateur)

Dieses Produkt ist - mit Ausnahme der horizontalen Modelle (siehe Tabelle 1) - ein Gerät, das zum ordnungsgemäßen Betrieb in vertikaler Position montiert werden muss. Nach erfolgter Installation und bevor Sie das Gerät mit Wasser füllen oder die Stromversorgung herstellen, sollten Sie sich mithilfe eines Prüfinstruments (z. B. Wasserwaage) vergewissern, dass das Gerät perfekt vertikal montiert ist. Das Gerät dient zur Erhitzung von Wasser auf eine Temperatur unter dem Siedepunkt.

Es wird an ein Trinkwassernetz angeschlossen, dass seinen Leistungen und Kapazitäten entspricht.

Vor dem Anschließen des Geräts sollten Sie:

- Prüfen, dass die Eigenschaften (siehe Typenschild) den Anforderungen des Kunden entsprechen.
- Prüfen, dass die Installation dem in den geltenden Vorschriften angegebenen IP-Grad (Schutz vor Eindringen von Flüssigkeiten) des Geräts übereinstimmt.
- Das Verpackungsschild und das Typenschild des Geräts lesen.

Dieses Gerät darf nur in Innenräumen in Übereinstimmung mit den geltenden Vorschriften installiert werden. Darüber hinaus müssen folgende Hinweise beachtet werden:

- **Feuchtigkeit:** installieren Sie das Gerät nicht in unbelüfteten und feuchten Räumen.
- **Frost:** installieren Sie das Gerät nicht in Räumen, die kritischen Temperaturen mit möglicher Eisbildung ausgesetzt sein können.
- **Sonne:** setzen Sie das Gerät nicht den direkten Sonnenstrahlen aus, auch durch Fensterscheiben.
- **Staub/Dampf/Gas:** installieren Sie das Gerät nicht in Räumen, die beispielsweise sauren Dämpfen, Staub oder Gas ausgesetzt sind.
- **Stromschwankungen:** schließen Sie das Gerät nicht direkt an eine Stromversorgung an, die keinen Schwankungsschutz hat.

Bei Zwischenwänden aus Ziegeln oder Backsteinen mit statischen Einschränkungen oder bei Wänden aus anderen als den angegebenen Materialien muss eine statische Prüfung des Haltesystems durchgeführt werden. Die Befestigungshaken für die Wand müssen das dreifache Gewicht des voll gefüllten Warmwasserspeichers tragen können. Wir empfehlen den Einsatz von Haken, die der jeweiligen Beschaffenheit der Wand, an die der Speicher installiert wird, entsprechen und einen Mindestdurchmesser von 12 mm aufweisen.

Es wird empfohlen, das Gerät so nah wie möglich an den Gebrauchsstellen zu installieren, um Wärmeverluste in den Rohren zu vermeiden. Die Normen vor Ort können Einschränkungen für die Installation des Geräts im Badezimmer vorsehen, es müssen daher die von den geltenden Normen vorgesehenen Mindestabstände eingehalten werden. Um die verschiedenen Wartungseingriffe zu vereinfachen, muss im Innern der Kappe ein Freiraum von mindestens 50 cm vorgesehen werden, um auf die elektrischen Teile Zugriff zu haben.

WASSERANSCHLUSS

Schließen Sie die Zu- und Ableitungen des Warmwasserspeichers mit Rohren oder Verbindungsstücken an, die nicht nur dem Betriebsdruck sondern auch den hohen Wassertemperaturen des Warmwasserspeichers, die im Normalfall 90° erreichen und sogar übersteigen können, standhalten. Daher sollten auf keinen Fall Materialien verwendet werden, die diesen Temperaturen gegenüber nicht resistent sind. Das Gerät darf nicht mit Wasser mit einer Härte geringer als 12 °F arbeiten; für sehr hartes Wasser (Härte größer als 25 °F) wird dagegen empfohlen, einen entsprechend kalibrierten und überwachten Enthärter zu verwenden, in diesem Fall darf die restliche Härte 15 °F nicht unterschreiten. Schrauben Sie einen T-Anschluss an den mit einem blauen Ring gekennzeichneten Wassereingang des Gerätes. Schließen Sie an eine Seite dieser T-Verbindung einen Hahn zur Entleerung des Warmwassergerätes (**Abb. 1, B**) an, der nur unter Zuhilfenahme eines Werkzeuges verstellt werden kann, und an die andere Seite eine Überdruckschutzvorrichtung (**Abb. 1, A**).

Sicherheitseinheit gemäss der europäischen norm en 1487

In einigen Ländern könnte der Gebrauch von spezifischen Sicherheits-Hydraulikvorrichtungen erforderlich sein, in Übereinstimmung mit den örtlichen Gesetzesanforderungen; es ist Aufgabe des qualifizierten Installateurs, der mit der Installation des Produktes beauftragt ist, die korrekte Eignung der zu gebrauchenden Sicherheitsvorrichtung einzuschätzen. Es ist verboten, Sperrvorrichtungen (Ventile, Hähne, usw.) zwischen die Sicherheitsvorrichtung und den Boiler selbst zu schalten. Der Ablauf der Vor-

richtung muss an eine Ablaufleitung mit einem Durchmesser, der mindestens gleich breit wie der des Geräteanschlusses ist, angeschlossen werden, mit einem Trichter, der einen Luftabstand von mindestens 20 mm lässt und die Sichtkontrolle gestattet. Mit flexiblem Schlauch den Einlauf der Sicherheitseinheit an das Kaltwassernetzrohr anschließen, wenn nötig mit einem Absperrhahn (**Abb. 1, D**).

Am Ablauf ist außerdem ein Ablaufschlauch anzubringen, über den das Wasser bei Öffnen des Entleerungshahnes ablaufen kann (**Abb. 1, C**). Beim Anschrauben darf die Sicherheitseinheit nicht mit Gewalt bis zum Anschlag gedreht und nicht manipuliert werden. Sollte der Wasserdruck der Netzleitung sich dem der Eichwerte des Ventils annähern, ist ein Druckminderer vorzusehen, der so weit wie möglich vom Gerät entfernt zu installieren ist.

Sollten Sie sich für die Installation von Mischerguppen (Armaturen oder Dusche) entscheiden, entfernen Sie etwaige Verunreinigungen aus den Rohrleitungen, die diese beschädigen könnten.

VERBINDUNG MIT "FREIEM ABFLUSS"

Für diesen Installationstyp müssen besondere Armaturen benutzt werden und der Anschluss muss wie im Schema auf Abb. 2 ausgeführt werden. Mit dieser Lösung kann der Warmwasserspeicher mit jedem Netzdruck funktionieren und am Auslaufrohr, das als Entlüftung dient, muss kein Hahn angeschlossen werden.

ELEKTROANSCHLUSS

Vor der Installation des Gerätes müssen die elektrische Anlage und ihre Konformität mit den geltenden Sicherheitsnormen gewissenhaft kontrolliert werden; sie muss der maximalen Leistungsaufnahme des Warmwasserspeichers entsprechen (siehe Daten auf dem Typenschild) und der Querschnitt der Kabel für den elektrischen Anschluss muss mit den geltenden Normen übereinstimmen.

Der Hersteller des Gerätes übernimmt keine Verantwortung für eventuelle Schäden, die auf eine mangelhafte Erdung der Anlage oder auf eine fehlerhafte Stromversorgung zurückzuführen sind. Klemmen Sie das Versorgungskabel mit Hilfe der mitgelieferten Kabelklemme an der Verschlusskappe fest.

Mehrfachsteckdosen, Verlängerungskabel und Adapter sind nicht zulässig. Benutzen Sie für die Erdung des Gerätes auf keinen Fall die Rohre der Wasserversorgungs-, Heizungs- oder Gasanlage. Ist das Gerät mit einem Versorgungskabel ausgestattet, und sollte dieses ausgetauscht werden müssen, dann verwenden Sie bitte ausschließlich ein Kabel, das dieselben Eigenschaften aufweist (Typ H05VV-F 3x1,5 mm², Durchmesser 8,5 mm). Das Versorgungskabel (Typ H05VV-F 3x1,5 mm², Durchmesser 8,5 mm) muss in das vorgesehene Loch (**Fig.3, Rif. F**) im hinteren Teil des Geräts eingeführt und so weit geführt werden, bis es die Klemmen des Thermostats (**Fig.6, Rif. M**). Zum Ausschuss des Geräts vom Netz muss ein zweipoliger Schalter benutzt werden, der mit den geltenden Normen des Nutzerlandes übereinstimmt (Öffnung der Kontakte von mindestens 3 mm, besser wenn mit Schmelzsicherungen ausgestattet). Das Gerät muss auf jeden Fall geerdet werden; das Erdungskabel (Farbe gelb/grün und länger als die Phasenkabel) ist an der mit dem Symbolo  (**Fig.6, Rif.G**) gekennzeichneten Klemme zu befestigen. Ist das Gerät nicht mit einem Versorgungskabel ausgestattet, dann ist zwischen folgenden Installationsmodalitäten zu wählen:

- Anschluss an Festnetz mit starrem Rohr (wenn das Gerät nicht mit einer Kabelklemme ausgestattet ist), dazu ein Kabel mit Querschnitt von mind. 3x1,5 mm² benutzen;
- mittels flexiblem Kabel (Typ H05VV-F 3x1,5mm², Durchmesser 8,5 mm), wenn das Gerät mit einer Kabelklemme bestückt ist.

Endprüfung und Inbetriebnahme des Gerätes

Vor dem Einschalten des Gerätes, muss es mit Netzwasser gefüllt werden.

Die Auffüllung erfolgt über Öffnung des zentralen Hahns der Hausanlage und des Warmwasserhahns, bis die gesamte warme Luft aus dem Kessel abgelassen ist. Unterziehen Sie sämtliche Anschlüsse einer Sichtkontrolle auf Wasserlecks, auch der Flansch ist zu überprüfen und ggf. leicht anzuziehen.

Stellen Sie über den Schalter die Stromversorgung her.

VORSCHRIFTEN FÜR DIE WARTUNG (für autorisiertes Personal)

Sämtliche Eingriffe und Wartungsarbeiten sind von dazu befugtem Fachpersonal (das die Anforderungen der geltenden Gesetze erfüllt) auszuführen.

Bevor Sie jedoch den Kundendienst zur Behebung eines möglichen Schadens anfordern, stellen Sie sicher, dass die Funktionsstörung nicht auf eine andere Ursache zurückzuführen ist, z.B. auf das zeitweise Fehlen von Wasser oder Strom.

ACHTUNG: DAS GERÄT VOR ALLEN EINGRIFFEN IMMER ERST VOM STROMNETZ TRENNEN.

ENTLEERUNG DES GERÄTES

Beindet sich das Gerät ungenutzt in einem Raum, der Frost ausgesetzt ist, ist es unumgänglich, das Gerät zu entleeren. Entleeren Sie das Gerät wie folgt:

- Nehmen Sie das Gerät vom Stromnetz;
- Wenn vorhanden, schließen Sie den Absperrhahn (**Abb. 1, Pos. D**), ansonsten schließen Sie den Haupthahn der Hausanlage;
- Öffnen Sie den Warmwasserhahn (Waschbecken oder Badewanne);
- Öffnen Sie den Hahn (**Abb. 1, Pos.B**).

EVENTUELLES AUSWECHSELN VON BAUTEILE

Durch Entfernen der Kappe kann auf die elektrischen Teile zugegriffen werden.

Um auf den elektronischen Thermostat (**T fig.6**) zugreifen zu können, müssen das Versorgungskabel (**C fig.6**) und das Kabel (**Y fig.6**) der Bedientafel getrennt werden. Dann zieht man ihn aus seinem Sitz heraus, wobei aufgepasst werden muss, dass der Halterungsstab der Sensoren (**K Fig. 6**) nicht zu stark gebogen wird. Zum Auswechseln der Elektronikarte (**W fig.6**) zugreifen zu können, das Kabel (**Y fig.6**) trennen und die Schrauben lockern.

Bei der Wiederanbringung aufpassen, dass alle Komponenten wieder in ihrer ursprünglichen Position sind.

Um auf den Widerstand und auf die Anode zugreifen zu können muss erst das Gerät entleert werden. Die 4 Bolzen (**A Fig. 4**) lösen und den Flansch entfernen. Flansch, Widerstand und Anode bilden eine Einheit. Achten Sie beim erneuten Zusammenbau des Gerätes darauf, die Flanschdichtung, den Thermostat und den Widerstand in ihre ursprünglichen Sitze einzusetzen. Nach jeder Entfernung ist ein Austausch der Flanschdichtung (**Z Fig. 5**) zu empfehlen..

Nur originale Ersatzteile von vom Hersteller autorisierten Kundendienststellen verwenden..

REGELMÄSSIGE WARTUNG

Per mantenere una buona efficienza dell'apparecchio è opportuno procedere alla disincrostazione della resistenza (**Fig. 5, Rif. R**) ogni due anni circa (in presenza di acque ad elevata durezza la frequenza va aumentata). L'operazione, se non si vogliono adoperare liquidi adatti allo scopo (in questo caso leggere attentamente le schede di sicurezza del disincrostante), può essere effettuata sbriciolando la crosta di calcare facendo attenzione a non danneggiare la corazza della resistenza.

L'anodo di magnesio (**Fig. 5, Rif. N**) deve essere sostituito ogni due anni, pena il decadimento della garanzia. In presenza di acque aggressive o ricche di cloruri è consigliato verificare lo stato dell'anodo ogni anno. Per sostituirlo bisogna smontare la resistenza e svitarlo dalla staffa di sostegno.

BEDIENUNGSHINWEISE FÜR DEN NUTZER

EINSTELLUNG DER TEMPERATUR UND EINSCHALTUNG DER GERÄTEFUNKTIONEN (Fig. 7)

Zum Einschalten des Geräts drücken Sie die Taste **ON/OFF "O"** mindestens eine Sekunde lang.

Bei der ersten Einschaltung geht das Gerät auf eine Temperatur von 70 °C. Stellen Sie die gewünschte Temperatur ein, indem Sie durch Drücken der Taste **"SET"** einen Wert zwischen 40°C und 80°C, wählen. Nach 3 Sekunden ohne Aktion wird der Sollwert bestätigt und gespeichert.

Während der Aufwärmphase leuchten die LEDs (**40°C --> 80°C**) die Temperatur, die das Wasser permanent erreicht hat; die folgenden LEDs, bis sie erreicht ist der eingestellten Temperatur blinken allmählich. Wenn die Temperatur sinkt, zum Beispiel durch Abstellen des Wassers, die Heizphase startet automatisch und die LEDs leuchten zwischen der letzten festen und der eingestellten auf die Temperatur beginnt wieder fortschreitend zu blinken. Bei einem Stromausfall oder wenn das Gerät mit der Taste **ON/OFF "O"**, ausgeschaltet wird, bleibt die letzte Einstellung erhalten Temperatur gespeichert. Während der Aufheizphase kann das Heizungswasser ein leichtes Geräusch verursachen..

FROSTSCHUTZFUNKTION

Bei der Frostschutzfunktion handelt es sich um eine automatische Schutzfunktion des Geräts, die Schäden durch sehr niedrige Temperaturen unter 5 °C verhindert, falls das Gerät im Winter ausgeschaltet wird. Es wird empfohlen, das Gerät auch bei längerer Nichtbenutzung an das Stromnetz angeschlossen zu lassen.

Bei allen Modellen wird das Aufheizen des Wassers wieder abgeschaltet, sobald die Temperatur so weit gestiegen ist, dass Schäden durch Gefrieren ausgeschlossen sind.

FUNZIONE ECO

Zur Aktivierung der Eco-Funktion drücken Sie die Taste **„SET“** bis die LED ECO leuchtet.

Die Eco-Funktion erlernt die Gewohnheiten des Benutzers und steuert die Warmwasserproduktion entsprechend. In der allerersten Woche speichert das Gerät zunächst alle Wasserentnahmen und die Zeiträume, in denen diese erfolgen. Ab der folgenden Woche wird das Wasser ausgehend von den zuvor erlernten Gewohnheiten erhitzt. Wenn Sie die Funktion zurücksetzen und eine neue Lernphase beginnen möchten, drücken Sie 10 Sekunden lang die Taste **„SET“**. Die erfolgreiche Datenlöschung wird durch 5 Sekunden langes Blinken der ECO-LED bestätigt.

Wenn die ECO-Funktion aktiv ist und die Taste **„SET“** gedrückt wird, wird die Funktion deaktiviert und die entsprechend gewählte Temperatur, die durch die LEDs angezeigt wird, eingestellt (**40°C --> 80°C**).

BOOST-FUNKTION

Die BOOST-Funktion wird durch Drücken der **'BOOST'**-Taste (Nicht-Wi-Fi-Modell) oder über die APP (Wi-Fi-Modell) aktiviert/deaktiviert. Wenn die Funktion aktiv ist, leuchtet die entsprechende LED (nur bei Nicht-Wi-Fi-Modellen). Die BOOST-Funktion stellt die Solltemperatur unter Umgehung der vorherigen Betriebsart vorübergehend auf 80 °C ein und schaltet sich bei Erreichen des Sollwerts ab. Dadurch wird die maximale Menge an heißem Wasser zur Verfügung gestellt.

Die BOOST-Funktion wird automatisch deaktiviert, wenn: ein blockierender Fehler auftritt; wenn der Status „OFF“ eingegeben wird; wenn die Taste **„SET“** gedrückt wird, um den Sollwert zu ändern.

WLAN-FUNKTION

Ausführliche Informationen zur WLAN-Konfiguration und zum Produktregistrierungsverfahren finden Sie in der beiliegenden Kurzanleitung zur Konnektivität oder auf

<https://discover.ariston-net.remotethermo.com>

BESCHREIBUNG DES VERBINDUNGSSTATUS

 WLAN-Taste	Blinkt langsam	Das WLAN-Modul ist eingeschaltet.
	Blinkt schnell	Das WLAN-Modul ist im Access-Point-Modus.
	Doppeltes Blinken	Das WLAN-Modul verbindet sich mit dem privaten Netzwerk.
	Eingeschaltet	Das WLAN-Modul ist eingeschaltet und mit dem privaten Netzwerk verbunden.
	Ausgeschaltet	Das WLAN-Modul ist ausgeschaltet.

WLAN ZURÜCKSETZEN: Zum Zurücksetzen drücken Sie gleichzeitig 10 Sekunden lang die Tasten „“ und „**SET**“.

WOCHENPROGRAMMFUNKTION

Die Wochenprogrammfunktion kann nur über die App aktiviert werden.

Für jeden Wochentag können zwei verschiedene Solltemperaturen zu zwei verschiedenen Zeiten gewählt werden: Das Produkt berechnet die Heizleistung und in Abhängigkeit davon den besten Zeitpunkt für den Heizbeginn, um den Sollwert zur gewünschten Zeit zu erreichen.

Um die Funktion auszuschalten, drücken Sie einfach die Taste „**SET**“.

FUNKTION „THERMISCHER DESINFIZIERUNGSZYKLUS“ (LEGIONELLENBEKÄMPFUNG)

Die Anti-Legionellen-Funktion ist standardmäßig aktiviert. Sie erfolgt als ein Zyklus aus Aufheizen des Wassers auf 65 °C und Temperaturhalten für die Dauer von 1 Stunde, um die betreffenden Bakterien mittels thermischer Desinfektion zu eliminieren. Der Zyklus startet bei der ersten Einschaltung des Geräts und bei jeder Wiedereinschaltung nach einem Stromausfall. Falls das Gerät permanent mit Temperaturen unter 60 °C betrieben wird der Zyklus nach 30 Tagen wiederholt. Bei ausgeschaltetem Gerät ist der Legionellenschutz deaktiviert. Wird das Gerät während der Ausführung des Anti-Legionellen-Zyklus ausgeschaltet, so wird die Funktion deaktiviert. Nach Abschluss eines Zyklus geht die Betriebstemperatur wieder auf die zuvor vom Benutzer eingegebene Temperatur zurück.

Die Aktivierung des Anti-Legionellen-Zyklus wird durch die leuchtende LED „**SET**“ angezeigt. Um die Anti-Legionellen-Funktion zu aktivieren oder zu deaktivieren, halten Sie die **ON/OFF-Taste** „“ und die Taste „**SET**“ 3 Sekunden lang gedrückt. Zur Bestätigung der erfolgten Deaktivierung blinkt die LED 40 °C 3 Sekunden lang schnell. Um die Anti-Legionellen-Funktion wieder zu aktivieren, wiederholen Sie den oben beschriebenen Vorgang; zur Bestätigung der Reaktivierung blinkt die LED 60 °C 3 Sekunden lang schnell.

Achtung: Während das Gerät den thermischen Desinfektionszyklus durchführt, kann die Wassertemperatur Verbrühungen verursachen. Achten Sie daher vor dem Baden oder Duschen auf die Temperatur des Wassers.

DIAGNOSE

Wenn eine Störung erkannt wird, identifiziert das Gerät drei verschiedene Arten von Fehlern:

- **FEHLER: alle LEDs blinken;**

Um einen Fehler zurückzusetzen, drücken Sie, wenn möglich, die ON/OFF-Taste „“, um das Gerät aus- und wieder einzuschalten.

Wenn die Ursache der Störung unmittelbar nach dem Zurücksetzen verschwindet, wird der normale Betrieb wieder aufgenommen. Wenn die LEDs weiterhin blinken, wenden Sie sich bitte an den technischen Kundendienst.

- **WARNUNG: Die ON/OFF-LED „“ blinkt;**

Drücken Sie die ON/OFF-Taste „“, um das Gerät aus- und wieder einzuschalten. Wenn die Störung weiterhin besteht, wenden Sie sich an den technischen Kundendienst.

- **TOUCHDISPLAY-FEHLER: Alle Temperatur-LEDs blinken und die anderen LEDs sind aus;**

Setzen Sie das Gerät zurück, indem Sie es von der Stromversorgung trennen. Wenn die Störung weiterhin besteht, wenden Sie sich an den technischen Kundendienst.

NÜTZLICHE HINWEISE

Vergewissern Sie sich vor der Reinigung des Geräts, dass der Ein/Aus-Schalter auf OFF steht und das Gerät ausgeschaltet ist. Verwenden Sie keine Insektenvernichtungsmittel, Lösemittel oder aggressiven Reiniger, die lackierte Teile oder Kunststoff angreifen.

Falls das Wasser im Auslauf kalt ist, sicherstellen, dass:

- das Gerät an der elektrischen Netzversorgung angeschlossen und der externe Schalter in Position ON ist;
- zumindestens die Led-Anzeige 40 °C (**Abb. 3**) eingeschaltet ist;

Im Falle von Dampf am Ausgang an den Ventilen:

die Stromversorgung des Geräts unterbrechen und den technischen Kundendienst kontaktieren.

Se vi è flusso insufficiente di acqua calda, verificare:

- den Wasserdruck;
- die Eingangs- und Ausgangsleitungen des Wassers nicht verstopft sind (Verformungen oder Ablagerungen).

Austreten von Wasser an der Überdruck-Schutzvorrichtung

Das Tropfen dieser Vorrichtung während der Heizphase ist als normal anzusehen. Um ein solches Tropfen zu vermeiden ist die Vorlaufanlage mit einem Ausdehnungsgefäß zu versehen.

Falls die Leckage außerhalb der Heizperiode auftritt, müssen Sie Folgendes überprüfen lassen:

- die Einstellung des Geräts.
- den Wasserdruck im Trinkwassernetz.

Achtung: Verstopfen Sie auf keinen Fall die Austrittsöffnung der Schutzvorrichtung!

VERSUCHEN SIE NICHT, DAS GERÄT SELBST ZU REPARIEREN SONDERN WENDEN SIE SICH IN JEDEM FALL AN QUALIFIZIERTES FACHPERSONAL.

Bei den Daten und Eigenschaften handelt es sich um unverbindliche Angaben. Der Hersteller behält sich das Recht vor, alle erforderlichen Änderungen ohne Vorankündigung oder Ersatz vorzunehmen.



Diese Produkt entspricht der Richtlinie WEEE 2012/19/EG

Das auf dem Gerät aufgedruckte Symbol der durchgestrichenen Mülltonne bedeutet, dass das Produkt getrennt vom allgemeinen Hausmüll entsorgt und einer Sammelstelle für getrennte Entsorgung von elektrischen und elektronischen Geräten zugeführt oder vom Händler beim Kauf eines Neugerätes gleicher Art zurückgenommen werden muss. Der Anwender ist verantwortlich dafür, dass das Gerät bei seinem Lebensende ordnungsgemäß entsorgt wird. Die ordnungsgemäße Entsorgung und darauf folgende Zuführung des Altgeräts zum Recycling sowie einer umweltfreundlichen Behandlung und Entsorgung trägt dazu bei, eventuelle negative Auswirkungen auf die Umwelt und die Gesundheit zu vermeiden, und fördert das Recycling der Materialien, aus denen das Gerät besteht. Weitere Informationen hinsichtlich der verfügbaren Entsorgungsmöglichkeiten können Sie bei Ihrer Gemeinde oder bei dem Händler einholen, bei dem das Gerät gekauft wurde.

INSTRUCCIONES GENERALES DE SEGURIDAD

1. Lea con atención las instrucciones y las advertencias contenidas en este manual, ya que proporcionan importantes indicaciones sobre la seguridad de instalación, de uso y de mantenimiento.
El presente manual es parte integrante y esencial del producto. Deberá acompañar siempre al aparato incluso en caso de venta de este último a otro propietario o usuario y/o de transferencia a otra instalación.
2. El fabricante no se hace responsable por daños a personas, animales y cosas derivados de usos inapropiados, erróneos e irracionales o de un incumplimiento de las instrucciones contenidas en este manual.
3. Este calentador eléctrico con acumulador ha sido diseñado para el uso doméstico y está expresamente construido para calentar el agua fría que entra en el aparato con fines de uso sanitario. Cualquier otro uso del producto se debe considerar incorrecto y en consecuencia peligroso. El fabricante se exime de cualquier responsabilidad derivada del uso inadecuado del producto o con propósitos que no sean aquellos indicados en el manual de instrucciones.
4. Las operaciones de instalación y mantenimiento del aparato solo deben ser llevadas a cabo por personal profesionalmente cualificado y siguiendo las indicaciones de los apartados correspondientes. Utilice exclusivamente repuestos originales. El incumplimiento de lo anterior puede comprometer la seguridad **y exonera** al fabricante de cualquier responsabilidad.
5. Los elementos de embalaje (grapas, bolsas de plástico, poliestireno expandido, etc.) no deben dejarse al alcance de los niños, ya que son fuentes de peligro.
6. **El aparato puede ser utilizado por niños mayores de 8 años y por personas con capacidades físicas, sensoriales o mentales reducidas o sin experiencia o sin los necesarios conocimientos, a condición de que estén bajo supervisión o tras haber recibido instrucciones sobre el uso seguro del equipo y la comprensión de los peligros conexos. Los niños no deben jugar con el aparato. La limpieza y el mantenimiento que deben realizarse por parte del usuario no deben ser efectuados por niños sin vigilancia.**
7. **Está prohibido** tocar el equipo estando descalzo o con partes del cuerpo mojadas.
8. Antes de utilizar el aparato y tras una intervención de mantenimiento ordinario o extraordinario, es conveniente llenar con agua el depósito del

aparato y, después, vaciarlo por completo, a fin de eliminar las impurezas residuales.

9. Si el aparato dispone de cable eléctrico de alimentación, en caso de sustitución del mismo, hay que dirigirse a centro de asistencia autorizado o a personal profesionalmente cualificado.
10. Es obligatorio enroscar al tubo de entrada del agua del aparato una válvula de seguridad en conformidad con las normativas nacionales. Para los Países que han acogido la norma EN 1487, el grupo de seguridad debe estar a una presión máxima de 0,7 MPa, debe disponer al menos de un grifo de bloqueo, de una válvula de retención, de una válvula de seguridad y de un dispositivo de interrupción de la carga hidráulica.
11. El dispositivo contra las sobre-presiones (válvula o grupo de seguridad) no debe ser alterado y debe ponerse en funcionamiento periódicamente para comprobar que no esté bloqueado y para eliminar posibles depósitos de cal.
12. Un goteo del dispositivo de protección contra sobre-presiones es **normal** en la fase de calentamiento del agua. Por eso es necesario conectar el tubo de desagüe, que se dejará siempre abierto a la atmósfera, a un tubo de drenaje instalado con una pendiente continua hacia abajo y en un lugar en que no se forme hielo.
13. Es indispensable vaciar el aparato y desconectarlo de la red eléctrica si se deja sin funcionar en un local sometido al hielo.
14. El agua caliente suministrada a través de los grifos de uso con una temperatura superior a los 50°C puede causar inmediatamente graves quemaduras. Los niños, las personas discapacitadas y los ancianos están más expuestos a este riesgo. Se aconseja por lo tanto utilizar una válvula mezcladora termostática que será atornillada en el tubo de salida de agua del aparato.
15. No debe haber ningún elemento inflamable en contacto y/o cerca del aparato.
16. Evite situarse debajo del aparato y colocar cualquier objeto que pueda, por ejemplo, estropearse debido a una pérdida de agua.

FUNCIÓN ANTI-LEGIONELA

La legionela es un tipo de bacteria con forma de bastoncillo que se encuentra naturalmente en todas las aguas de manantial. La “enfermedad del legionario” consiste en un género particular de pulmonía causado por la inhalación del vapor de agua que contiene esta bacteria. En tal óptica, es necesario evitar largos períodos de estancamiento del agua contenida en el calentador, el cual se debería utilizar o vaciar al menos cada semana. La norma europea CEN/TR 16355 proporciona indicaciones sobre las buenas prácticas a adoptar para prevenir la proliferación de la legionella en aguas potables. Además, es necesario respetar cualquier otra restricción establecida por las normas locales contra la legionella. Este calentador electrónico utiliza un sistema de desinfección automático del agua, habilitado de fábrica. El sistema se pone en funcionamiento cada vez que el calentador se enciende o, en todo caso, cada 30 días, y lleva la temperatura del agua a 65°C

Atención: durante el ciclo de desinfección térmica, la alta temperatura del agua puede causar quemaduras. Prestar atención a la temperatura del agua antes de un baño o una ducha.

CARACTERÍSTICAS TÉCNICAS

Para las características técnicas consulte los datos de la placa (etiqueta colocada cerca de los tubos de entrada y salida del agua).

TABLA 1 - INFORMACIÓN DEL PRODUCTO						
Gama de producto		10		15		30
Peso	kg	6,6		7,4		12,8
Instalación		Sobre lavabo	Bajo lavabo	Sobre lavabo	Bajo lavabo	Sobre lavabo
Model		Consulte la placa de datos				
Q_{elec}	kWh	2,548	3,131	2,263	3,130	2,842
$Q_{elec, week, smart}$	kWh	9,930	11,272	10,199	11,486	12,106
$Q_{elec, week}$	kWh	11,436	14,999	11,878	15,829	15,979
Perfil de carga		XXS		XXS		S
L_{wa}		15 dB				
η_{wa}		38,4%	36,6%	37,8%	37,6%	39,2%
Capacidad	l	10		15		30
Banda de radiofrecuencia utilizada 2,4 GHz - Máxima potencia de señal transmitida < 20 dBm						

Los datos energéticos de la tabla y los otros datos que aparecen en la Ficha de Producto (Anexo A que forma parte de este manual) se definen en base a las Directivas EU 812/2013 y 814/2013.

Los productos que no tienen la etiqueta y la respectiva ficha para conjuntos de termo y dispositivos solares, establecidas por el reglamento 812/2013, no se pueden usar para la realización de dichos conjuntos.

El aparato cuenta con una función smart que permite adaptar el consumo a los perfiles de uso del usuario.

Si el aparato se usa correctamente, su consumo di año es de: “ Q_{elec} ($Q_{elec, week, smart} / Q_{elec, week}$); inferior al de un producto equivalente sin la función smart.

Los datos indicados en la etiqueta energética se refieren al producto instalado verticalmente.

Este aparato respeta las normas internacionales de seguridad eléctrica IEC 60335-1; IEC 60335-2-21.

La colocación del marcado CE en el equipo certifica su conformidad con las siguientes Directivas Comunitarias, de las cuales satisface los requisitos esenciales:

- LVD Low voltage directive: EN 60335-1, EN 60335-2-21, EN 60529, EN 62233, EN 50106.
- EMC Electromagnetic compatibility: EN 55014-1, EN 55014-2, EN 61000-3-2, EN 61000-3-3.
- ROHS Risk of Hazardous Substances: EN 50581..
- ErP Energy related Products: EN 50440.

Este producto respeta el Reglamento REACH.

NORMAS DE INSTALACIÓN (para el instalador)

Este producto, a excepción de los modelos horizontales (Tabla 1), es un aparato que se debe instalar en posición vertical para funcionar correctamente. Al finalizar la instalación, antes de llenarlo de agua y activar la alimentación eléctrica, comprobar la verticalidad efectiva del montaje utilizando un instrumento de comprobación (por ejemplo, un nivel de burbuja).

El aparato sirve para calentar agua a una temperatura inferior a la de ebullición. Debe estar conectado a una red de suministro de agua sanitaria dimensionada en base a sus prestaciones y capacidad.

Antes de conectar el aparato es necesario:

- Controlar que las características (tomar como referencia los datos de la placa) satisfagan las necesidades del cliente.
- Verificar que la instalación sea conforme con el grado IP (protección contra la penetración de fluidos) del aparato según las normas vigentes.
- Leer el contenido de la etiqueta del embalaje y de la placa de característica

Este aparato debe ser instalado exclusivamente en el interior de ambientes conformes con las normas vigentes y además se deben respetar las siguientes indicaciones relativas a la presencia de:

- **Humedad:** no instale el aparato en ambientes cerrados (sin ventilación) y húmedos.
- **Hielo:** no instale el aparato en ambientes en los que es probable un descenso de temperatura a niveles críticos con riesgo de formación de hielo.
- **Rayos solares:** no exponga el aparato directamente a los rayos solares, ni siquiera a través de vidrieras.
- **Polvo/vapores/gases:** no instale el aparato en ambientes particularmente agresivos como aquellos con vapores ácidos, polvos o saturados de gas.
- **Descargas eléctricas:** no instale el aparato directamente en las líneas eléctricas no protegidas de alteraciones de tensión.

En general, para distintos tipos de muros y en particular para paredes realizadas con ladrillos o bloques perforados y para tabiques de limitada firmeza, es necesario proceder a una verificación estática preliminar del sistema de soporte. Los ganchos de fijación a la pared deben poder sostener un peso igual al triple del peso del calentador de agua lleno.

Se aconseja ganchos de diámetro mínimo de 12 mm.

Se aconseja instalar el aparato lo más cerca posible de los puntos de uso para limitar la dispersión de calor a lo largo de las tuberías. Las normas locales pueden establecer restricciones para la Instalación del aparato en el baño, por lo tanto respete las distancias mínimas establecidas por las normativas vigentes. Para facilitar el mantenimiento, deje un espacio libre dentro de la tapa de al menos 50 cm para acceder a las partes eléctricas.

CONEXIÓN HIDRÁULICA

Conecte la entrada y la salida del termo con tubos y conectores resistentes a la presión de funcionamiento y a la temperatura del agua caliente, que normalmente puede alcanzar y también superar los 90 °C. Por eso no se aconsejan materiales que no resistan dichas temperaturas. El aparato no debe trabajar con aguas de dureza inferior a los 12°F, viceversa con aguas de dureza muy alta (mayor que 25°F). Se recomienda usar un ablandador, calibrado y controlado correctamente y en este caso la dureza residual no debe colocarse por debajo de los 15°F. Enrosque un racor en T al tubo de entrada de agua del aparato, marcado con un collarín de color azul. En dicho racor atornille por una parte un grifo para el vaciado del termo (Fig. 1, Rif.B) maniobra solo con el uso de una herramienta y por la otra el dispositivo de sobre-presión (Fig. 1, Rif.A).

GRUPO DE SEGURIDAD CONFORME A LA NORMA EUROPEA EN 1487

Algunos Países podrían exigir el uso de dispositivos hidráulicos de seguridad específicos que se ajusten a los requisitos legales locales. Corresponde al instalador cualificado, encargado de la instalación del producto, valorar la idoneidad del dispositivo de seguridad que vaya a utilizarse.

Se prohíbe interrumpir los dispositivos de aislamiento (válvulas, grifos, etc.) entre el dispositivo de seguridad y el termo.

La salida de descarga del dispositivo debe conectarse a una tubería de descarga con un diámetro al menos igual al de conexión del aparato, mediante un embudo que permita una distancia de aire mínima de 20 mm con posibilidad de control visual. Mediante un tubo flexible, conecte al tubo del agua fría de la red pública la entrada del grupo de seguridad y, si es necesario, utilice un grifo de bloqueo (**D fig. 1**). Además se debe incluir, en caso de apertura del grifo de vaciado, un tubo de evacuación de agua aplicado a la salida **C Fig. 1**. Al atornillar el grupo de seguridad, no lo fuerce hasta el tope ni los altere o manipule.

Si existe una presión de red cercana a los valores de calibrado de la válvula, es necesario aplicar un reductor de presión lo más lejos posible del aparato. En el caso de que se decida por la instalación de un grupo de tipo mezclador (grifería o ducha) se deben purgar las tuberías de posibles impurezas que podrían dañarla.

CONEXIÓN A “EVACUACIÓN LIBRE”

Para este tipo de instalación es necesario usar grupos de grifos específicos y realizar la conexión como se indica en el esquema de la fig. 2. Con esta solución el termo puede funcionar con cualquier presión de red y en el tubo de salida, que tiene la función de purga, no se debe conectar ningún tipo de grifo..

CONEXIÓN ELÉCTRICA

Antes de instalar el aparato, es obligatorio realizar un control meticuloso de la instalación eléctrica comprobando su conformidad con las normas de seguridad vigentes, que sea adecuada a la potencia máxima absorbida por el calentador de agua (consulte los datos de la placa) y que la sección de los cables para las conexiones eléctricas sea idónea y esté en conformidad con la normativa vigente.

El fabricante del aparato no se responsabiliza por daños provocados por la falta de puesta a tierra de la instalación ni por anomalías de la instalación eléctrica. Antes de ponerlo en funcionamiento, controle que la tensión de la red sea conforme con el valor que se encuentra en la placa del aparato.

Está prohibido el uso de regletas de tomas múltiples, extensiones o adaptadores.

Está prohibido usar los tubos de la instalación hidráulica, de calefacción y de gas para la conexión a tierra del aparato. Si el aparato lleva cable de alimentación, cuando haya que sustituirlo, se deberá utilizar un cable de las mismas características (tipo H05VV-F 3x1,5 mm², diámetro 8,5 mm).

El cable de alimentación (tipo H05VV-F 3x1,5 mm², diámetro 8,5 mm) se debe introducir en el agujero correspondiente (**Fig.3, Rif. F**) situado en la parte posterior del aparato y se debe deslizar hasta alcanzar los bornes del termostato (**Fig.6, Rif. M**). Para aislar el aparato de la red hay que utilizar un interruptor bipolar que se ajuste a las normas nacionales vigentes (con una apertura de los contactos mínima de 3 mm y, si es posible, provisto de fusibles). La puesta a tierra del aparato es obligatoria y el cable (que debe ser de color amarillo-verde y más largo que los de las fases) se debe fijar al borne que coincide con el símbolo  (**Fig.6, Rif.G**). Antes de ponerlo en funcionamiento, controle que la tensión de la red sea conforme con el valor que se encuentra en la placa del aparato. Si el aparato no posee cable de alimentación, se debe elegir una modalidad de instalación entre las siguientes

- Conexión a la red fija con tubo rígido (si el aparato no cuenta con sujeta cable), use un cable con sección mínima de 3x1,5 mm²;
- Con cable flexible (tipo H05VV-F 3x1,5 mm² diámetro 8,5 mm), cuando el aparato lleva fija cables de serie.

Prueba y encendido del aparato

Antes de encender el aparato, llénelo con agua de la red pública.

El llenado se realiza abriendo el grifo central de la instalación doméstica y el del agua caliente hasta que salga todo el aire presente en el depósito. Compruebe visualmente la existencia de eventuales pérdidas de agua incluso en la brida. Encienda el aparato accionando el interruptor.

MANTENIMIENTO (PARA PERSONAL CUALIFICADO)

Todas las intervenciones y operaciones de mantenimiento deben ser realizadas por personal cualificado (en posesión de los requisitos exigidos por las normas vigentes en la materia).

Antes de solicitar la intervención del Servicio Técnico por una posible avería, compruebe que el fallo del funcionamiento no dependa de otras causas como, por ejemplo, la falta temporal de agua o de energía eléctrica.

ATENCIÓN: ANTES DE REALIZAR CUALQUIER OPERACIÓN, DESCONECTE EL APARATO DE LA RED ELÉCTRICA.

VACIADO DEL APARATO

Es indispensable vaciar el aparato si debe permanecer inutilizado en un local con riesgo de heladas. Vacíe el aparato tal como se indica a continuación:

- desconecte el aparato de la red eléctrica;
- si está instalado el grifo de aislamiento (**Fig. 1, Rif. D**), ciérralo; si no lo está, cierre el grifo central de la instalación doméstica;
- abra el grifo de agua caliente (lavabo o bañera);
- abra el grifo (**Fig. 1, Rif.B**).

POSIBLE REEMPLAZO DE COMPONENTES

Quite la tapa para intervenir en las partes eléctricas.

Para intervenir en el termostato electrónico (**T fig.6**) hay que desconectar el cable de alimentación (**C fig.6**) y el cable (**Y fig.6**) del panel de mandos. Extráigalo de su asiento y asegúrese de no doblar excesivamente la barra porta sensores (**K Fig. 6**).

Para sustituir la placa de circuito (**W fig.6**) desconecte el cable (**Y fig.6**) y desatornille los tornillos.

Durante la fase de reensamblaje, tenga cuidado de que la posición de todos los componentes sea la originaria.

Para poder intervenir sobre la resistencia y el ánodo, primero se debe vaciar el aparato.

Desenrosque los 4 pernos (**A Fig. 4**) y quite la brida. La resistencia y el ánodo están acoplados a la brida. Cuando se vuelva a colocar, cuide que la posición de la junta de la brida, del termostato y de la resistencia sea la original. Cada vez que se quita la brida, es aconsejable sustituir la junta (**Z Fig. 5**).

Use solo recambios originales provenientes de los centros de asistencia autorizados por el fabricante.

MANTENIMIENTOS PERIÓDICO

Para mantener en perfecto estado el aparato, desincruste la resistencia (**Fig. 5, Rif. R**) cada dos años aprox (si el aparato trabaja con aguas caracterizadas por una dureza elevada, la frecuencia debe aumentarse.) La operación, si no quiere trabajar con líquidos idóneos para dicho fin (en este caso, lea atentamente las fichas de seguridad del desincrustante), puede realizarse desmenuzando la costra de cal prestando especial atención para no estropear la coraza de la resistencia.

El ánodo de magnesio (**Fig. 5, Rif. N**) debe ser sustituido cada dos años; si no se sustituye, queda anulada de inmediato la garantía. En presencia de aguas agresivas o ricas en cloruros, se aconseja comprobar el estado del ánodo cada año. Para sustituirlo es necesario desmontar la resistencia y desatornillarla de la abrazadera de sujeción..

NORMAS DE USO PARA EL USUARIO

REGULACIÓN DE LA TEMPERATURA Y ACTIVACIÓN DE LAS FUNCIONES (Fig. 7)

Para encender el aparato pulsar la tecla **ON/OFF** “**⏻**” durante al menos 3 segundos.

Con el primer encendido el producto se coloca en la temperatura de 70 °C.. Seleccionar la temperatura deseada, entre 40°C y 80°C, pulsando la tecla “**SET**” relativas a la temperatura alcanzada, mirando la pantalla. Transcurridos 3 segundos sin tocar ningún botón, el set point queda confirmado y memorizado.

Durante la fase de calentamiento, los LED (**40°C --> 80°C**) relativos a la temperatura alcanzada por el agua están encendidos fijos; los LED sucesivos, hasta la temperatura programada, parpadean progresivamente. Si la temperatura desciende, por ejemplo, después de una salida de agua, el calentamiento se reactiva automáticamente y los LED comprendidos entre el último encendido fijo y aquel relativo a la temperatura programada comienzan a parpadear progresivamente. Después de cada interrupción de la alimentación, o si el producto se apaga mediante el botón **ON/OFF** “**⏻**”, queda memorizada la última temperatura seleccionada. Durante la fase de calentamiento es posible que se produzca un ruido leve debido al calentamiento del agua.

FUNCIÓN ANTIHIELO

La función anti-hielo es una protección automática del aparato para evitar daños causados por temperaturas muy bajas inferiores a 5°C, cuando el producto se apaga durante la estación fría. Se recomienda dejar el producto enchufado, también en caso de largos períodos de inactividad.

Para los modelos con interfaz usuario de tipo representada en la figura la función está habilitada, pero no se indica en caso de activación.

FUNCIÓN ECO

La función ECO se activa pulsando la tecla “**SET**” hasta cuando el LED ECO se enciende..

La función Eco sirve para producir agua caliente de acuerdo con los hábitos del usuario. Durante la primera semana el producto memoriza los consumos y los períodos en que se producen. Durante las semanas siguientes se va calentando el agua respecto a lo aprendido anteriormente.

Si se desea restablecer la función y lanzar un nuevo período de adquisición, pulsare la tecla “**SET**” urante 10 segundo. La eliminación exitosa de los datos se confirma con el parpadeo del LED ECO durante 5 segundos. Si la función ECO está activa y se presiona la tecla “**SET**”, la función se desactivará y se configurará la temperatura elegida correspondiente mostrada por los LED (**40°C --> 80°C**).

FUNCIÓN BOOST

La función BOOST se activa/desactiva pulsando el botón “**BOOST**” (modelo sin Wi-Fi) o a través de la APP (modelo con Wi-Fi).. Si la función está activa, se encenderá el LED correspondiente (sólo en el modelo sin Wi-Fi). La función BOOST pone momentáneamente la temperatura de setpoint en 80° eludiendo el modo de funcionamiento anterior y se desactiva automáticamente una vez alcanzado el setpoint. De esta manera se asegura la disponibilidad de la máxima cantidad de agua caliente.

La función BOOST se desactiva automáticamente si: se produce un error de bloqueo; si se activa el estado “**OFF**”; si se pulsa el botón “**SET**” para cambiar el setpoint.

FUNCIÓN Wi-Fi

Para información detallada sobre la configuración Wi-Fi y sobre el procedimiento de registro del producto, consultar la Guía Rápida adjunta, dedicada a la conectividad, o visitar el sitio <https://discover.ariston-net.remotethermo.com>

DESCRIPCIÓN DEL ESTADO DE LA CONEXIÓN

 Botón Wi-Fi	Parpadeo lento	El módulo Wi-Fi está encendido
	Parpadeo rápido	El módulo Wi-Fi está en modo Access Point
	Doble parpadeo	El módulo Wi-Fi se está conectando a la red doméstica
	Encendido	El módulo Wi-Fi está encendido y conectado a la red doméstica
	Apagado	El módulo Wi-Fi está apagado

RESET Wi-Fi: para efectuar el reset, pulsar 10 segundos los botones “” y “**SET**” simultáneamente.

FUNCIÓN DE PROGRAMA SEMANAL

La función de programa semanal se puede activar sólo mediante la App.

Es posible seleccionar por cada día de la semana dos temperaturas de set point diferentes: el producto calcula la velocidad de calentamiento y el momento en el cual activar la calefacción para responder al set point en el momento deseado.

Para desactivar la función, pulsar el botón “**SET**”.

FUNCIÓN “CICLO DE DESINFECCIÓN TÉRMICA” (ANTI-LEGIONELLA)

La función anti-legionella está activada por defecto. Consiste en un ciclo de calentamiento/mantenimiento del agua a 65°C de 1 h de duración para desarrollar una acción de desinfección térmica contra las bacterias correspondientes. El ciclo se pone en marcha cuando se enciende por primera vez el aparato y tras cada encendido después de un corte de la alimentación eléctrica. Si el producto funciona siempre a una temperatura inferior a los 60°C, el ciclo se repite tras 30 días. Cuando el aparato está apagado, la función anti-legionella se desactiva. Si el aparato se apaga durante el ciclo antilegionella, el producto se apaga y el función no se completa. Al final de cada ciclo, la temperatura de uso vuelve al valor previamente configurado por el usuario. La activación del ciclo anti-legionella se visualiza mediante el encendido del LED SET. Para desactivar de forma permanente la función anti-legionella, mantenga presionados simultáneamente las teclas **ON/OFF** “” y “**SET**” durante 3 sec, para confirmar la desactivación, el LED 40°C parpadea rápidamente durante 3 s. Para reactivar la función anti-legionella, repita la operación anterior; para confirmar la reactivación, el LED 60°C parpadea rápidamente durante 3 sec.

Atención: durante el ciclo de desinfección térmica, la alta temperatura del agua puede provocar quemaduras graves. Prestar atención a la temperatura del agua antes de comenzar una ducha o un baño de inmersión.

DIAGNÓSTICO

Al detectar una avería, el aparato puede identificar tres tipos de error diferentes:

- **ERROR: todos los LED parpadean;**

Para restablecer un error, si es posible, efectuar el reset pulsando el botón ON/OFF “” para apagar y encender el aparato.

Si la causa del defecto de funcionamiento desaparece inmediatamente después del reset, el aparato reanuda el funcionamiento normal. En caso contrario, si los LED siguen parpadeando, contactar con el Centro de Asistencia Técnica.

- **AVISO: el LED ON/OFF “” parpadea;**

Efectuar el reset pulsando el botón ON/OFF “” para apagar y encender el aparato; si el defecto de funcionamiento persiste, contactar con el Centro de Asistencia Técnica.

- **ERROR PANTALLA TÁCTIL: todos los LED de la temperatura parpadean y los otros LED están apagados;**

Efectuar el reset desconectando la alimentación eléctrica del aparato; si el defecto de funcionamiento persiste, contactar con el Centro de Asistencia Técnica.

NOTICIAS ÚTILES

Prima di effettuare qualsiasi operazione di pulizia dell'apparecchio assicurarsi di aver spento il prodotto portando l'interruttore esterno in posizione OFF. Non utilizzare insetticidi, solventi o detersivi aggressivi che possano danneggiare le parti verniciate o in materiale plastico.

Si el agua de salida está fría, compruebe:

- que el aparato esté conectado a la alimentación eléctrica y que el interruptor externo esté en la posición ON.
- que al menos el led de 40 °C (Ref. 3) esté encendido

Si hay vapor en la salida de los grifos:

Interrumpa la alimentación eléctrica del aparato y póngase en contacto con el centro de asistencia técnica.

Si el caudal de agua caliente es insuficiente, compruebe:

- la presión de red del agua;
- si hay una obstrucción en los tubos de entrada y de salida del agua (deformaciones o sedimentos).

Expulsión de agua por el dispositivo de sobrepresión

Durante la fase de calentamiento es normal que gotee agua del dispositivo. Si se quiere evitar dicho goteo, se debe instalar un vaso de expansión en la instalación de salida.

Si continúa expulsando agua durante el período de no calentamiento, se debe comprobar:

- el calibrado del dispositivo;
- la presión de red del agua.

Atención: No obstruya nunca la salida de evacuación del dispositivo.

SI EL PROBLEMA PERSISTE, NO INTENTE REPARAR EL APARATO; CONTACTE SIEMPRE CON PERSONAL CUALIFICADO.

Los datos y las características no comprometen a la empresa fabricante, que se reserva el derecho de aportar todas las modificaciones que considere oportunas sin previo aviso o susti



Este producto está en conformidad con la Directiva WEEE 2012/19/EU y con el Real Decreto 110/2015, de 20 de febrero, sobre residuos de aparatos eléctricos y electrónicos.

El símbolo del contenedor tachado reproducido en el aparato o en el embalaje indica que, al final de la vida útil del producto, éste debe eliminarse por separado de los demás residuos.

El usuario deberá entregar el aparato al final de su vida útil en un centro municipal idóneo para la recogida selectiva de residuos electrotécnicos y electrónicos. Como alternativa a la gestión autónoma es posible entregar al revendedor el aparato que se desee eliminar, en el momento de la compra de un nuevo aparato de tipo equivalente. La recogida selectiva para enviar el equipo al reciclado, al tratamiento o al desguace compatible con el medio ambiente contribuye a evitar posibles efectos negativos al medio ambiente y a la salud y favorece el reciclado de los materiales de los que se compone el equipo.

INSTRUÇÕES GERAIS DE SEGURANÇA

1. **Ler atentamente as instruções e as advertências contidas no presente manual, pois fornecem indicações importantes acerca da segurança da instalação, do uso e da manutenção.**
O presente manual é parte integrante e essencial do produto. Deverá acompanhar sempre o aparelho, mesmo em caso de cessão a outro proprietário ou utilizador e/ou transferência para outro sistema.
2. A empresa fabricante não se responsabiliza por eventuais danos a pessoas, animais e objetos decorrentes de usos impróprios, incorretos e irracionais ou do incumprimento das instruções apresentadas neste manual.
3. Este termoacumulador elétrico foi concebido para uso doméstico e foi expressamente construído para aquecer água fria (que entra no produto) para uso sanitário. Qualquer outro uso do produto deve ser considerado um uso indevido e, por conseguinte, potencialmente perigoso. O fabricante declina qualquer responsabilidade por danos decorrentes de um uso indevido do produto e/ou para fins diferentes dos indicados no respetivo manual de instruções.
4. A instalação e a manutenção do aparelho devem ser feitas por pessoal profissionalmente qualificado e conforme indicado nos respetivos parágrafos. Utilizar exclusivamente peças sobressalentes originais. O descumprimento das indicações apresentadas acima pode comprometer a segurança e determina a **isenção** de responsabilidade do fabricante.
5. Os elementos de embalagem (grampos, sacos de plástico, esferovite, etc.) não devem ser deixados ao alcance de crianças, pois são fontes de perigo.
6. **O aparelho pode ser utilizado por crianças com idade não inferior a 8 anos e por pessoas com reduzidas capacidades físicas, sensoriais ou mentais, ou desprovidas de experiência, desde que sejam supervisionadas ou após receberem instruções acerca do uso do aparelho e compreenderem os perigos inerentes a ele. As crianças não devem brincar com o aparelho. A limpeza e a manutenção destinadas a serem realizadas pelo utilizador não devem ser feitas por crianças sem supervisão.**
7. **É proibido** tocar o aparelho se estiver com pés descalços ou com partes do corpo molhadas.

8. Antes de utilizar o aparelho e depois de uma intervenção de manutenção ordinária ou extraordinária, convém encher com água o reservatório do aparelho e, em seguida, fazer uma operação de completo esvaziamento a fim de remover eventuais impurezas residuais.
9. Se o aparelho possuir cabo elétrico de alimentação, a sua eventual substituição deverá ser feita por um centro de assistência autorizado ou por pessoal profissionalmente qualificado.
10. É obrigatório aparafusar no tubo de entrada de água do aparelho uma válvula de segurança conforme com as normas nacionais. Para os países que transpuseram a norma EN 1487 o grupo de segurança deve ter uma pressão máxima de 0,7 MPa e deve compreender pelo menos uma torneira de intercetção, uma válvula de retenção, uma válvula de segurança e um dispositivo de interrupção de carga hidráulica.
11. O dispositivo contra as sobrepressões (válvula ou grupo de segurança), não deve ser adulterado e deve ser acionado periodicamente para verificar se não está bloqueado e para remover eventuais depósitos de calcário.
12. O gotejamento do dispositivo contra as sobrepressões é **normal** na fase de aquecimento da água. Por isso, é necessário ligar a descarga, que deve permanecer sempre aberta para a atmosfera, com um tubo de drenagem instalado com inclinação contínua para baixo e em local sem gelo.
13. É indispensável esvaziar o aparelho e desconectá-lo da rede elétrica se tiver que permanecer inutilizado em um local submetido ao gelo.
14. A água quente fornecida com uma temperatura superior a 50° C às torneiras de utilização pode causar imediatamente queimaduras graves. Crianças, portadores de deficiência e idosos estão mais expostos a esse risco. Por isso, é aconselhável utilizar uma válvula misturadora termostática aparafusada ao tubo de saída de água do aparelho sinalizado com um colar vermelho.
15. Nenhum elemento inflamável pode estar em contacto e/ou perto do aparelho.
16. Não colocar em baixo do aparelho nem aproximar dele qualquer objeto que possa, por exemplo, ser danificado por uma eventual fuga de água.

FUNÇÃO ANTELEGIONELA

A legionela é um tipo de bactéria em forma de palito, que está presente naturalmente em todas as águas de nascente. A "doença dos legionários" consiste numa espécie particular de pneumonia causada pela inalação de vapor de água com esta bactéria. Neste sentido, é necessário evitar longos períodos de estagnação da água contida na caldeira, que deve ser usada ou esvaziada pelo menos semanalmente.

A norma europeia CEN/TR 16355 fornece indicações relativamente às boas práticas a adotar para prevenir a proliferação da legionela em águas potáveis; além disso, caso existam normas locais que imponham restrições adicionais relativamente à legionela, estas devem ser aplicadas.

Esta caldeira eletrónica utiliza um sistema de desinfeção automática da água, habilitado por predefinição. Este sistema entra em funcionamento sempre que a caldeira é acesa ou pelo menos a cada 30 dias, colocando a temperatura da água a 65 °C.

Atenção: enquanto o aparelho efetua o ciclo de desinfeção térmica, a alta temperatura da água pode causar queimaduras. Prestar atenção à temperatura da água antes de tomar banho ou duche.

CARACTERÍSTICAS TÉCNICA

Para as características técnicas, consultar os dados de placa (etiqueta colocada perto dos tubos de entrada e saída de água).

TABELA 1 - INFORMAÇÕES SOBRE O PRODUTO						
Gama de producto		10		15		30
Peso	kg	6,6		7,4		12,8
Instalação		Em cima da pia	Em baixo da pia	Em cima da pia	Em baixo da pia	Em cima da pia
Modelo		Consultar a placa das características				
Q _{elec}	kWh	2,548	3,131	2,263	3,130	2,842
Q _{elec, week, smart}	kWh	9,930	11,272	10,199	11,486	12,106
Q _{elec, week}	kWh	11,436	14,999	11,878	15,829	15,979
Perfil de carga		XXS		XXS		S
L _{wa}		15 dB				
η _{wa}		38,4%	36,6%	37,8%	37,6%	39,2%
Capacidade	l	10		15		30
Banda de radiofrequência utilizada 2,4 GHz – Potência máxima do sinal transmitido < 20 dBm						

Os dados energéticos na tabela e os outros dados apresentados na Ficha do Produto (Anexo A que é parte integrante deste manual) são definidos com base nas Diretivas EU 812/2013 e 814/2013.

Os produtos desprovidos de etiqueta e da respetiva ficha para conjuntos de termoacumuladores e dispositivos solares, previstas pelo regulamento 812/2013, não são destinados à realização de tais conjuntos.

O aparelho está equipado com uma função smart que permite adaptar o consumo aos perfis de utilização do utilizador. Se operado corretamente, o aparelho tem um consumo diário equivalente a "Qelec* (Qelec, week, smart/Qelec, week)" inferior ao de um produto equivalente sem a função smart".

Este aparelho está em conformidade com as normas internacionais de segurança elétrica IEC 60335-1; IEC 60335-2-21.

A colocação da marcação CE no aparelho certifica a conformidade às seguintes Diretivas Comunitárias, das quais satisfaz os requisitos essenciais:

- Low voltage directive (LVD): EN 60335-1, EN 60335-2-21, EN 60529, EN 62233, EN 50106.
- Electromagnetic compatibility (EMC): EN 55014-1, EN 55014-2, EN 61000-3-2, EN 61000-3-3.
- RED directive. ETSI 301489-1, ETSI 301489-17
- ROHS 2 directive: EN 50581.
- ErP Energy related Products: EN 50440.

Este produto está em conformidade com o Regulamento REACH.

NORMAS DE INSTALAÇÃO (para o instalador)

Este produto, excluindo os modelos horizontais (Tabela 1), é um aparelho que deve ser instalado na posição vertical para operar corretamente. No final da instalação, e antes de qualquer enchimento com água e alimentação elétrica do mesmo, utilizar um instrumento de verificação (por ex. nível com bolha) para verificar a efetiva verticalidade de montagem.

O aparelho serve para aquecer a água a uma temperatura inferior àquela de ebulição.

Deve ser ligado a uma rede de adução de água para uso doméstico adequada às suas prestações e volume. Antes de ligar o aparelho, deve-se:

- Controlar que as características (referir-se aos dados da placa) satisfaçam as necessidades do cliente.
- Verificar que a instalação seja conforme ao grau IP (protecção contra penetração por fluidos) do aparelho, em conformidade com as normas em vigor.
- Ler as informações escritas sobre a etiqueta da embalagem e sobre a placa das características.

Este aparelho foi projectado para ser instalado exclusivamente em locais em conformidade com as normas em vigor e requer, ademais, a observância dos avisos a seguir, relativos à presença de:

- **Humidade:** não instalar o aparelho em locais fechados (não arejados) e húmidos.
- **Gelo:** não instalar o aparelho em ambientes nos quais é provável o abaixamento da temperatura em níveis críticos com risco de formação de gelo.
- **Raios solares:** não expor o aparelho directamente aos raios solares, mesmo em presença de vidraças.
- **Pó/vapores/gases:** não instalar o aparelho em presença de ambientes especialmente agressivos, como vapores ácidos, pós ou saturados de gás.
- **Descargas eléctricas:** não instalar o aparelho directamente sobre as linhas eléctricas não protegidas contra oscilações de tensão.

Em caso de paredes realizadas com tijolos ou blocos furados, divisórias com estabilidade limitada ou, em todo caso, muros diversos daqueles indicados, deve-se proceder a uma verificação estática preliminar do sistema de suporte. Os ganchos de suspensão à parede devem ser aptos a sustentar um peso três vezes superior ao do termoacumulador cheio d'água. Aconselham-se ganchos com um diâmetro mínimo de 12 mm.

É aconselhável instalar o aparelho o máximo possível próximo dos pontos de utilização para reduzir as dispersões de calor ao longo das tubagens.

As normas locais podem prever restrições para a instalação do aparelho na casa de banho, por isso, devem ser respeitadas as distâncias mínimas previstas pelas normas vigentes.

Para tornar mais fáceis as várias operações de manutenção, reservar um espaço livre ao redor da cobertura de pelo menos 50 cm para aceder às partes eléctricas.

LIGAÇÃO HIDRÁULICA

Ligar a entrada e a saída do termoacumulador com tubos ou conexões resistentes à pressão de funcionamento e à temperatura da água quente que normalmente pode atingir ou ultrapassar 90 °C. Por isso, desaconselha-se a utilização de materiais que não resistem a tais temperaturas.

O aparelho não deve operar com águas que tenham dureza inferior a 12°F, de outro modo, no caso de águas que tenham dureza particularmente elevada (acima de 25°F), é aconselhável usar um amaciador adequadamente calibrado e monitorizado e, nesse caso, a dureza residual não deve ser inferior a 15°F.

Aparafusar ao tubo de entrada de água do aparelho, marcado com o colar azul, uma conexão em "T". Nessa conexão, aparafusar, de um lado, uma torneira para esvaziar o termoacumulador (**Fig. 1, Rif.B**) cujo manuseio requer a utilização de uma ferramenta, e, do outro, um dispositivo contra sobrepressões (**Fig. 1, Rif.A**).

Grupo de segurança conforme com a Norma Europeia EN 1487

Alguns países podem exigir a utilização de dispositivos hidráulicos de segurança específicos, alinhados com os requisitos de lei locais; fica a cargo do instalador qualificado, encarregado de fazer a instalação do produto, avaliar a correta adequação do dispositivo de segurança a ser utilizado.

É proibido colocar qualquer dispositivo de intercetação (válvula, torneiras, etc.) entre o dispositivo de segurança e o termoacumulador. A saída de descarga do dispositivo deve ser conectada a uma tubagem de descarga que tenha um diâmetro pelo menos igual à tubagem de ligação do aparelho, através

de um funil que permita uma distância de ar de no mínimo 20 mm com possibilidade de fazer o controlo visual. Ligar através de tubo flexível, ao tubo da água fria de rede, a entrada do grupo de segurança, se necessário utilizando uma torneira de intercetação (Fig.1, Ref. D). Além disso, para quando for necessário abrir a torneira de esvaziamento, instalar um tubo de descarga de água na saída (Fig.1, Ref. C). Ao aparafusar o grupo de segurança, não forcá-lo no fim de curso e não adulterá-lo. Se houver uma pressão de rede próxima aos valores de calibração da válvula, é necessário instalar um redutor de pressão na posição mais afastada possível do aparelho. Ao decidir instalar grupos misturadores (torneiras ou duche), eliminar da instalação todas as impurezas que podem danificá-los.

LIGAÇÃO TIPO “DESCARGA LIVRE”

Para este tipo de instalação é necessário utilizar grupos adequados de torneiras e fazer a ligação conforme as indicações do esquema fig. 2. Com essa solução o termoacumulador pode funcionar com qualquer pressão de rede e no tubo de saída, que tem a função de purga, não deve ser ligado a nenhum tipo de torneira.

LIGAÇÃO ELÉCTRICA

Antes de realizar qualquer operação, desligue o aparelho da rede eléctrica através do interruptor exterior. Antes de instalar o aparelho é aconselhável fazer um controlo meticuloso do sistema eléctrico para verificar se está em conformidade com as normas, pois o fabricante do aparelho não se responsabiliza por eventuais danos causados por falta de ligação à terra do sistema ou por anomalias de alimentação eléctrica.

Certifique-se de que a instalação seja a adequada para a potência máxima absorvida pelo aparelho (indicada nos dados da placa) e certifique-se de que a secção dos cabos para ligações eléctricas seja a adequada e conforme a normativa vigente. É proibido o uso de triplas, extensões ou adaptadores. É proibido usar os tubos da instalação hidráulica, de aquecimento e de gás para a ligação à terra do aparelho.

Se o aparelho tiver cabo de alimentação, quando o tiver de substituir, deverá utilizar um cabo das mesmas características (tipo H05VV-F 3x1,5 mm², diâmetro 8,5 mm).

O cabo de alimentação (tipo H05VV-F 3x1,5 mm² diâmetro 8,5 mm) deve ser introduzido no respetivo furo (Fig.3, Rif. F) situado na parte traseira do aparelho e deslizado até

alcançar os bornes do termóstato (Fig.6, Rif. M). Para a exclusão do aparelho da rede deve ser utilizado um interruptor bipolar que satisfaça as normas nacionais vigentes (abertura dos contactos de pelo menos 3 mm, de preferência, provido de fusíveis). A ligação à terra do aparelho é obrigatório e o fio de terra (que deve ser na cor amarelo-verde e mais comprido dos fios das fases) deve ser fixado ao terminal em correspondência do símbolo  (Fig.6, Rif.G). Antes de colocar em funcionamento, controlar se a tensão de rede está em conformidade com o valor de placa do aparelho. Se o aparelho não estiver com o cabo de alimentação, as modalidades de instalação devem ser escolhidas entre as seguintes:

- ligação à rede fixa com tubo rígido (se o aparelho não for fornecido com prendedor do cabo), utilizar cabo com secção mínima de 3x1,5 mm²;
- com cabo flexível (tipo H05VV-F 3x1,5 mm² diâmetro 8,5 mm), quando o aparelho tiver fixador de série.

Teste e ligação do aparelho

Antes de ligar o aparelho, enchê-lo com água da rede.

Esse enchimento é feito com a abertura da torneira central do sistema doméstico e da água quente, até sair todo o ar do reservatório. Compruebe visualmente la existencia de eventuales pérdidas de agua incluso en la brida. Si es necesario, apriétela con moderación.

Suministre la corriente eléctrica accionando el interruptor.

NORMAS DE MANUTENÇÃO (por pessoal qualificado)

Todas as intervenções e operações de manutenção devem ser realizadas por pessoal qualificado (de posse dos requisitos exigidos pelas normas vigentes sobre o assunto).

Antes de requerer a intervenção do Serviço de Assistência Técnica por uma possível avaria, certifique-se de que o problema de funcionamento não foi provocado por outras causas como, por exemplo, a falta temporal de água ou de energia eléctrica.

ATENÇÃO: ANTES DE FAZER QUALQUER OPERAÇÃO, DESCONECTAR O APARELHO DA REDE ELÉCTRICA.

ESVAZIAMENTO DO APARELHO

É indispensável esvaziar o aparelho se este tiver de permanecer inactivo num local com risco de geadas.

Quando for necessário, efectue o esvaziamento do aparelho da seguinte forma:

- desligue o aparelho da rede eléctrica;
- se tiver uma torneira de isolamento instalada (**Fig. 1, Ref. D**), fechea; se não tiver, feche a torneira central da instalação doméstica;
- abra uma torneira de água quente (do lavatório ou da banheira);
- abra a torneira (**Fig. 1, Rif.B**).

EVENTUAL SUBSTITUIÇÃO DE COMPONENTES

Remover a cobertura para intervir nas partes eléctricas.

Para intervir no termóstato eletrónico (**T fig.6**) necessário desconectar o cabo de alimentação (**C fig.6**) e o cabo menor (**Y fig.6**) do painel de comandos. Em seguida removê-lo do seu alojamento prestando atenção a não dobrar excessivamente a haste suporte de sensores (**K Fig. 6**).

Para substituir a placa de circuito (**W fig.6**) desconectar o cabo (**Y fig.6**) e desaparafusar os parafusos.

Durante a fase de montagem, prestar atenção para que a posição de todos os componentes seja igual à original.

Para poder intervir na resistência e no ânodo, primeiramente, é necessário esvaziar o aparelho.

Desaparafusar os 4 parafusos (**A Fig. 4**) e remover o flange. Estão acoplados à flange a resistência e o ânodo. Quando montar novamente prestar atenção para que a posição da vedação do flange, do termostato e da resistência sejam as originais. Após qualquer remoção, aconselha-se a substituição da vedação flange (**Z Fig. 5**).

Utilizar apenas peças sobressalentes originais provenientes de centros de assistência autorizados pelo fabricante.

MANUTENÇÕES PERIÓDICAS

Para manter a boa eficiência do aparelho é oportuno proceder à desincrustação da resistência (**Fig. 5, Rif. R**) cada dois anos aproximadamente (na presença de águas de elevada dureza a frequência deve ser aumentada). A operação, se preferir não utilizar líquidos apropriados para este fim (nesse caso, ler atentamente as fichas de segurança do desincrustante), pode ser feita por meio da desintegração da camada de calcário com cuidado para não danificar a couraça da resistência.

O ânodo de magnésio (**Fig. 5, Rif. N**) deve ser substituído a cada dois anos, senão a garantia perde a validade. Na presença de águas agressivas ou ricas de cloretos, é aconselhável verificar o estado do ânodo anualmente. Para substituí-lo, é necessário desmontar a resistência e desaparafusá-lo do suporte de sustentação

NOTAS IMPORTANTES (para o utilizador)

REGULAÇÃO DA TEMPERATURA E ACTIVAÇÃO DAS FUNÇÕES (Fig. 7)

Per accendere l'apparecchio premere il tasto **ON/OFF** “**⏻**” per almeno un secondo.

No primeiro arranque o produto posiciona-se na temperatura de 70°C. Definir a temperatura desejada escolhendo um nível entre 40°C e 80°C, usando o botão “**SET**”. Após 3 segundos sem ação, o set point será confirmado e armazenado. Durante a fase de aquecimento, os LEDs (**40°C --> 80°C**) relativos à temperatura atingida pela água ficam acesos de modo fixo; os seguintes, até à temperatura definida, piscam sequencialmente. Se a temperatura baixar, por exemplo depois de uma extração de água, o aquecimento reativa-se automaticamente e os leds entre o último aceso fixo e o relativo à temperatura definida recomeçam a piscar progressivamente.

Em caso de falha de energia eléctrica ou se o produto for desligado com a tecla **ON/OFF** “**⏻**”, permanece armazenada a última temperatura configurada. Durante a fase de aquecimento, pode ocorrer um ligeiro ruído causado pelo aquecimento da água.

FUNÇÃO ANTICONGELAMENTO

A função anticongelamento é uma proteção automática do aparelho para evitar danos causados por temperaturas muito baixas inferiores a 5 °C, se o produto for desligado durante a estação fria. É aconselhável deixar o produto ligado na rede eléctrica, mesmo no caso de longos períodos de inatividade.

La función é habilitada, mas não é indicado no caso de ativação.

FUNÇÃO ECO

MODÉ até o LED ECO acender. A função Eco produz água quente registando “**SET**” até o LED ECO acender. A função ECO visa produzir água quente aprendendo os hábitos do utilizador. Assim, na primeira semana, o produto armazena as retiradas e os períodos em que elas ocorrem. A partir das semanas seguintes, a água é aquecida respeitando o que foi aprendido anteriormente.

Se o utilizador desejar reiniciar a função e iniciar um novo período de aprendizagem, você precisa pressionar o botão “**SET**” por 10 segundos. A exclusão bem-sucedida dos dados é confirmada pelo LED ECO piscando por 5 segundos.

Se a função ECO estiver ativa e for premida a tecla “**SET**”, a função é desativada, sendo configurada a temperatura selecionada correspondente apresentada pelos LED (**40 °C --> 80 °C**).

FUNÇÃO BOOST

A função BOOST é ativada/desativada ao pressionar o botão “**BOOST**” (modelo sem Wi-Fi) ou via APP (modelo com Wi-Fi). Se a função estiver ativa, o LED correspondente ficará aceso (somente no modelo sem Wi-Fi). A função BOOST configura temporariamente a temperatura de referência em 80 °C, ultrapassando o modo de funcionamento anterior, e desativa-se automaticamente quando o valor de referência for atingido. Isto garante a disponibilidade da quantidade máxima de água quente.

A função BOOST desativa-se automaticamente se: ocorrer um erro bloqueante; se for introduzido o estado “**OFF**”; se for premida a tecla “**SET**” para alterar o valor de referência.

FUNÇÃO Wi-Fi

Para obter informações pormenorizadas sobre a configuração Wi-Fi e sobre o procedimento de registo do produto, consulte o guia rápido sobre conectividade incluído ou visite o sítio da web

<https://discover.ariston-net.remotethermo.com>

DESCRIÇÃO DO ESTADO DA LIGAÇÃO

 Tecla Wi-Fi	Intermitência lenta	O módulo Wi-Fi está ligado
	Intermitência rápida	O módulo Wi-Fi está no modo Ponto de Acesso
	Intermitência dupla	O módulo Wi-Fi está a ligar-se à rede doméstica
	Ligado	O módulo Wi-Fi está ativado e ligado à rede doméstica
	Desligado	O módulo Wi-Fi está desligado

REPOR Wi-Fi: para efetuar a reposição, prima as teclas “” e “**SET**” em simultâneo durante 10 segundos.

FUNÇÃO DE PROGRAMA SEMANAL

A função de programa semanal só pode ser ativada através da aplicação.

É possível selecionar duas temperaturas de referência diferentes em dois tempos diferentes para cada dia da semana: o produto calcula a velocidade de aquecimento e, em conformidade, a melhor altura para iniciar o aquecimento a fim de atingir o valor de referência na hora pretendida.

Para desativar a função, prima a tecla “**SET**”.

FUNÇÃO “CICLO DE DESINFEÇÃO TÉRMICA” (ANTILEGIONELA)

A função antilegionela é ativada por predefinição. Consiste num ciclo de aquecimento/manutenção da água a 65 °C por 1 h de modo a realizar uma ação de desinfeção térmica contra as respetivas bactérias.

O ciclo é iniciado quando o produto é acendido pela primeira vez e após cada reacendimento no seguimento de uma falta de energia. Se o produto funcionar sempre a uma temperatura inferior a 60°C, o ciclo é repetido após 30 dias. Quando o produto está desligado, a função antilegionela está desativada. Em caso de desligamento do aparelho durante o ciclo antilegionela, o produto desliga-se e a função é desativada. No final de cada ciclo, a temperatura de utilização regressa à temperatura anteriormente configurada pelo utilizador.

A ativação do ciclo antilegionela é indicada pela iluminação do LED SET. Para desativar ou ativar a função antilegionela mantenha premida a tecla **ON/OFF** “” e a tecla “**SET**” durante 3 segundos; para confirmar a desativação, o LED 40 °C pisca rapidamente durante 3 segundos. Para reativar a função antilegionela, repita a operação descrita acima; para confirmar a reativação, o LED 60 °C, pisca rapidamente durante 3 segundos.

Atenção: enquanto o aparelho efetua o ciclo de desinfeção térmica, a temperatura elevada da água pode causar queimaduras. Por conseguinte, deve prestar atenção à temperatura da água antes do banho ou do duche.

DIAGNÓSTICO

Quando detetada uma avaria, o aparelho identifica três tipos de erros diferentes:

• **ERRO: todos os LED ficam intermitentes;**

Para restabelecer um erro, quando possível, efetue a reposição premindo a tecla ON/OFF “” para desligar e ligar o produto.

Se a causa da avaria desaparecer imediatamente após a reposição, o aparelho retoma o seu funcionamento normal. Caso contrário, se os LED continuarem a piscar, deve contactar o centro de assistência técnica.

• **ATENÇÃO: o LED ON/OFF “” fica intermitente;**

Efetue a reposição premindo a tecla ON/OFF “” para desligar e ligar o produto; se a avaria persistir, deve contactar o centro de assistência técnica.

• **ERRO ECRÃ TÁCTIL: todos os LED da temperatura ficam intermitentes e os outros LED desligam-se;**

Efetue a reposição desligando a alimentação elétrica do produto; se a avaria persistir, deve contactar o centro de assistência técnica.

NOTAS IMPORTANTES

Antes de realizar qualquer operação de limpeza do aparelho, verificar se o produto foi desligado colocando o interruptor externo na posição OFF. Não utilizar insecticidas, solventes ou detergentes agressivos que possam danificar as partes pintadas ou de material plástico.

Se a água que sai estiver fria, verificar:

- se o aparelho está conectado à alimentação elétrica e o interruptor externo está na posição ON.
- se pelo menos o led dos 40°C (Fig. 3) está aceso;

Se houver vapor na saída das torneiras:

Interromper a alimentação elétrica do aparelho e contactar a assistência técnica.

Se houver fluxo insuficiente de água quente, verificar:

- a pressão de rede da água;
- eventual obstrução dos tubos de entrada e saída da água (deformações ou sedimentos)..

Expulsão de água pela válvula de sobrepressão

Durante a fase de aquecimento é normal que goteje um pouco de água pela válvula de segurança. Se quiser evitar o dito gotejamento, deve instalar um vaso de expansão na instalação de saída.

Se continuar a expulsar água durante o período de não aquecimento, deve-se comprovar:

- a calibragem do dispositivo;
- a pressão da rede de água.

Atenção: Não obstrua nunca a saída de evacuação do dispositivo.

SE O PROBLEMA PERSISTIR, DE QUALQUER MODO, NÃO TENTAR REPARAR O APARELHO: SOLICITAR SEMPRE OS SERVIÇOS DE PESSOAL QUALIFICADO.

Os dados e as características indicadas não vinculam a Empresa fabricante, que se reserva o direito de fazer todas as alterações que julgar necessárias sem a obrigatoriedade de avisar previamente ou fazer substituições.



Este produto está de acordo com a Diretiva WEEE 2012/19/EU

O símbolo de um contêiner barrado por uma cruz colocado no equipamento ou na sua embalagem indica que o produto, no fim da sua vida útil, deve ser recolhido separadamente dos outros resíduos. O utilizador deverá, portanto, entregar o equipamento que chegou ao final da sua vida útil em um centro autorizado de recolha seletiva de resíduos eletrotécnicos e eletrónicos. Como opção à gestão autónoma, é possível entregar ao revendedor o equipamento que se pretende eliminar no momento da aquisição de um novo equipamento de tipo equivalente. Uma recolha seletiva adequada que permita o encaminhamento sucessivo do equipamento desativado à reciclagem, ao tratamento e à eliminação ambientalmente compatível contribui para evitar possíveis efeitos negativos para o ambiente e para a saúde e favorece a reutilização e/ou a reciclagem dos materiais que compõem o equipamento.

OGÓLNE INSTRUKCJE BEZPIECZEŃSTWA

1. **Należy uważnie przeczytać instrukcje i ostrzeżenia zawarte w niniejszej instrukcji, ponieważ dostarczają ważnych informacji dla bezpiecznego instalacji, użytkowania i konserwacji.**
Niniejsza instrukcja jest integralną i ważną częścią produktu. Musi zawsze towarzyszyć urządzeniu, nawet jeśli zostanie odstąpione innemu właścicielowi lub użytkownikowi i/lub przeniesione do innej instalacji.
2. Producent nie ponosi odpowiedzialności za jakiegokolwiek szkody spowodowane niewłaściwym, błędnym lub nieuzasadnionym użyciem lub niezastosowania się do instrukcji zawartych w tym dokumencie.
3. Ten elektryczny akumulacyjny podgrzewacz wody został zaprojektowany do użytku domowego i jest przeznaczony do podgrzewania zimnej wody (wprowadzanej do produktu) do celów sanitarnych. Każde inne użycie produktu uznaje się za niewłaściwe, a tym samym potencjalnie niebezpieczne. Producent zrzeka się wszelkiej odpowiedzialności wynikającej z niewłaściwego użycia produktu i/lub do celów innych niż wskazane w instrukcji obsługi.
4. Instalacja i konserwacja urządzenia muszą być wykonywane przez wykwalifikowany personel i zgodnie z tym, co zostało podane w odpowiednich paragrafach. Należy używać tylko oryginalnych części zamiennych. Niezastosowanie się do powyższego może zagrozić bezpieczeństwu i powoduje **ustratę** wszelkiej odpowiedzialności ze strony producenta.
5. Elementów opakowania (zszywki, woreczki z tworzywa sztucznego, styropian itd.) nie należy pozostawiać w zasięgu dzieci, ponieważ są źródłem niebezpieczeństwa.
6. **Z urządzenia mogą korzystać dzieci mające nie mniej niż 8 lat i osoby o ograniczonej zdolności fizycznej, sensorycznej czy umysłowej lub braku bez doświadczenia i niezbędnej wiedzy, pod warunkiem, że będą nadzorowane lub po otrzymaniu instrukcji dotyczących bezpiecznego korzystania z urządzenia i zrozumienia związanego z nim niebezpieczeństwa. Dzieci nie powinny bawić się urządzeniem. Czyszczeniem i konserwacją, które powinien przeprowadzić użytkownik, nie powinny zajmować się dzieci bez nadzoru.**
7. **Zabrania się** dotykać urządzenia nie mając obuwia lub gdy części ciała są mokre.
8. Przed rozpoczęciem korzystania z urządzenia i po przeprowadzeniu konserwacji zwyczajnej lub nadzwyczajnej wskazane jest, aby napełnić wodą

zbiornik urządzenia i ponownie go opróżnić w celu usunięcia ewentualnych pozostałych zanieczyszczeń.

9. Jeśli urządzenie wyposażone jest w kabel elektryczny zasilający, w przypadku jego wymiany należy skontaktować się z autoryzowanym centrum serwisowym lub zwrócić się do wykwalifikowanego personelu.
10. Wymagane jest, aby do rury wlotu wody urządzenia przykręcić zawór bezpieczeństwa, zgodny z krajowymi przepisami. W przypadku krajów, które przyjęły normę EN 1487, zespół bezpieczeństwa musi zawierać maksymalne ciśnienie 0,7 MPa i obejmować co najmniej jeden zawór odcinający, zawór zwrotny, zawór bezpieczeństwa, urządzenie odłączające obciążenie hydrauliczne.
11. Urządzenie chroniące przed nadmiernym ciśnieniem (zawór lub zespół bezpieczeństwa) nie może być naruszane i należy go okresowo uruchamiać w celu sprawdzenia, czy nie jest zablokowane oraz w celu usunięcia ewentualnych osadów kamiennych.
12. Krople spadające z urządzenia, które zabezpieczają przed nadmiernym ciśnieniem są **normalnym** zjawiskiem w fazie ogrzewania wody. Z tego powodu konieczne jest przyłączenie do kanalizacji, które pozostaje jednak zawsze otwarte, wykonane z rury spustowej zainstalowanej pochyłe ciąglem ku dołowi i w miejscu bez występowania lodu.
13. Należy koniecznie opróżnić urządzenie i odłączyć je od sieci zasilania elektrycznego, jeśli nie będzie się z niego korzystać lub ma pozostać w pomieszczeniu wystawionym na działanie mrozu.
14. Ciepła woda wypływająca z temperaturą 50°C przez kurki może spowodować poważne oparzenia. Dzieci, niepełnosprawni i osoby starsze są bardziej narażone na to ryzyko. Dlatego zaleca się stosowanie termostaticznego zaworu mieszającego, przykręconego do rury wylotowej wody urządzenia oznaczonego czerwonym kołnierzem.
15. Żaden łatwopalny element nie powinien stykać się i/lub znajdować się w pobliżu urządzenia.
16. Nie należy ustawiać się pod urządzeniem i umieszczać żadnych przedmiotów, które mogą być uszkodzone w razie ewentualnego wycieku wody.

FUNKCJA USUWANIA LEGIONELLI

Legionella jest rodzajem bakterii w kształcie pałeczki, której naturalnym środowiskiem jest woda źródłana. „Choroba legionistów” to szczególnie rodzaj zapalenia płuc wywołanego w wyniku wdychania pary wodnej zawierającej tę bakterię. W związku z tym, należy unikać długich okresów stagnacji wody znajdującej się w podgrzewaczu, który należy stosować lub opróżniać co najmniej raz w tygodniu.

Norma europejska CEN/TR 16355 zawiera wytyczne dotyczące najlepszych praktyk, jakie należy zastosować w celu zapobieżenia rozprzestrzenianiu się bakterii Legionella w wodzie pitnej. Jeśli występują, należy przestrzegać miejscowych przepisów nakładających dodatkowe ograniczenia w kwestii Legionelli. Ten elektroniczny podgrzewacz wody korzysta z automatycznego systemu dezynfekcji wody, który jest domyślnie włączony. System ten uruchamia się za każdym razem, gdy podgrzewacz wody jest włączony, aw każdym razie co 30 dni, podnosząc temperaturę wody do 65°C.

Uwaga: podczas wykonywania przez urządzenie cyklu dezynfekcji termicznej, wysoka temperatura wody może spowodować oparzenia. W związku z tym, przed kąpielą w wannie lub pod prysznicem, należy sprawdzić temperaturę wody.

CHARAKTERYSTYKI TECHNICZNE

Dane techniczne umieszczone na tabliczce (etykieta znajdująca się w pobliżu rur wlotu i wylotu wody).

TABELA 1 - INFORMACJE O PRODUKCIE						
Gama		10		15		30
Masa	kg	6,6		7,4		12,8
Instalacja		Nadumywalkowa	Podumywalkowa	Nadumywalkowa	Podumywalkowa	Nadumywalkowa
Model		Patrz tabliczka danych				
Q_{elec}	kWh	2,548	3,131	2,263	3,130	2,842
$Q_{elec, week, smart}$	kWh	9,930	11,272	10,199	11,486	12,106
$Q_{elec, week}$	kWh	11,436	14,999	11,878	15,829	15,979
Profil obciążenia		XXS		XXS		S
L_{wa}		15 dB				
η_{wa}		38,4%	36,6%	37,8%	37,6%	39,2%
Pojemność magazynowa	l	10		15		30
Wykorzystywane pasmo częstotliwości radiowej 2,4 GHz – Maksymalna moc nadawanego sygnału < 20 dBm						

Dane energii w tabeli i dodatkowe informacje podane w Wykazie Produktu (załącznik A, który jest nieodłączną częścią niniejszej instrukcji) są określone zgodnie z dyrektywami UE 812/2013 i 814/2013.

Produkty bez etykiety i odpowiedniej karty do zestawów podgrzewaczy i urządzeń słonecznych, o których mowa w rozporządzeniu 812/2013, nie są przeznaczone do stosowania w takich zestawach. Urządzenie jest wyposażone w funkcję Smart, która umożliwia dostosowanie poboru do profili użytkowników. Jeśli z urządzenia korzysta się prawidłowo, codzienny pobór równy „Qelec* (Qelec, week, smart/ Qelec, week) jest mniejszy od poboru podobnego produktu bez funkcji smart.

Dane przedstawione na etykiecie energetycznej odnoszą się do produktu zainstalowanego pionowo. **To urządzenie jest zgodne z międzynarodowymi normami bezpieczeństwa elektrycznego IEC 60335-1, IEC 60335-2-21.**

Umieszczenie oznakowania CE na urządzeniu potwierdza jego zgodność z następującymi dyrektywami wspólnotowymi, których spełnienia zasadnicze wymagania:

- Low voltage directive (LVD): EN 60335-1, EN 60335-2-21, EN 60529, EN 62233, EN 50106.
- Electromagnetic compatibility (EMC): EN 55014-1, EN 55014-2, EN 61000-3-2, EN 61000-3-3.
- RED directive. ETSI 301489-1, ETSI 301489-17
- ROHS 2 directive: EN 50581.
- ErP Energy related Products: EN 50440.

Niniejszy produkt jest zgodny z rozporządzeniem REACH

NORMY ZWIĄZANE Z INSTALACJĄ (dla instalatora)

Ten produkt, z wyjątkiem modeli poziomych (Tabela 1), jest urządzeniem, które musi być zainstalowane w pozycji pionowej, aby działać poprawnie. Po zakończeniu instalacji i przed napełnieniem wodą i podłączeniem do zasilania elektrycznego, należy użyć narzędzia pomiarowego (np. poziomicy ampułkowej) w celu sprawdzenia, czy montaż jest dokładnie pionowy.

Urządzenie służy do podgrzewania wody do temperatury niższej od temperatury wrzenia.

Musi ono być podłączone do sieci doprowadzającej wodę użytkową, której właściwości są dostosowane do wydajności i pojemności urządzenia. Przed podłączeniem urządzenia należy:

- Sprawdzić, czy jego właściwości (wskazane na tabliczce znamionowej) spełniają potrzeby klienta.
- Upewnić się, czy instalacja jest zgodna ze stopniem IP (ochrona przed przenikaniem cieczy) urządzenia, zgodnie z obowiązującymi przepisami.

- Zapoznać się z informacjami zawartymi na etykiecie opakowania i na tabliczce znamionowej.

Niniejsze urządzenie zostało zaprojektowane z przeznaczeniem do instalacji wyłącznie wewnątrz pomieszczeń, zgodnie z obowiązującymi przepisami. Ponadto, wymagane jest przestrzeganie następujących zaleceń w odniesieniu do obecności czynników, takich jak:

- **Wilgotność:** nie instalować urządzenia w wilgotnych i zamkniętych (pozbawionych wentylacji) pomieszczeniach.
- **Mróz:** nie instalować urządzenia w pomieszczeniach, gdzie istnieje prawdopodobieństwo spadku temperatury do krytycznego poziomu, przy którym powstaje ryzyko tworzenia się lodu.
- **Promienie słoneczne:** nie wystawiać urządzenia na bezpośrednie działanie promieni słonecznych, nawet przez szyby.
- **Pył/opary/gazy:** nie instalować urządzenia w przypadku obecności w pomieszczeniu szczególnie agresywnych czynników, takich jak kwaśne opary, pyły lub wysokie stężenia gazów.
- **Wyładowania elektryczne:** instalować urządzenia bezpośrednio na liniach elektrycznych niezabezpieczonych przed skokami napięcia.

W przypadku ścian wykonanych z cegły dziurawki lub z pustaków, ścian działowych o ograniczonej statyczności i ogólnie murów innego rodzaju niż wskazane, przed przystąpieniem do instalacji urządzenia należy przeprowadzić kontrolę statyczną systemu nośnego. Haki mocujące do ściany powinny być na tyle mocne, aby utrzymać ciężar trzy razy większy niż ciężar bojlera w całości wypełnionego wodą. Do mocowania zaleca się haki o średnicy co najmniej 12 mm.

Zaleca się, aby urządzenie zainstalować jak najbliżej punktów poboru, aby ograniczyć straty ciepła wzdłuż rur. Lokalne przepisy mogą obejmować ograniczenia dla instalacji urządzenia w łazience, dlatego należy przestrzegać minimalnej odległości wymaganej przez prawo.

Aby usprawnić różne czynności konserwacyjne zaplanować wolną przestrzeń wewnątrz osłony, co najmniej 50 cm, aby uzyskać dostęp do części elektrycznych.

POŁĄCZENIA HYDRAULICZNE

Podłączyć doprowadzenie i odprowadzenie wody z podgrzewacza przy pomocy rur i złączek o odpowiedniej wytrzymałości nie tylko na ciśnienia napotymane w czasie eksploatacji, ale także na temperaturę ciepłej wody, która w czasie normalnej pracy może osiągać, a nawet przekraczać 90°C. Odradza się więc zastosowanie materiałów, które nie byłyby wytrzymałe w takiej temperaturze.

Urządzenie nie powinno być zasilane wodą o twardości poniżej 12°F ani wodą o szczególnie dużej twardości (powyżej 25°F); zalecamy zainstalowanie odpowiednio skalibrowanego i regulowanego zmiękczacza wody, który zapobiegałby spadkowi twardości resztkowej wody poniżej 15°F.

Na końcówkę rury doprowadzającej zimną wodę do urządzenia, oznaczoną kołnierzem w kolorze niebieskim, nakręcić złączkę typu „T”. Do jednej z końcówek tej złączki przykręcić kurek służący do opróżniania podgrzewacza z wody (**Rys. 1, Odn.B**) który nie powinien być uruchamiany ręcznie, ale przy pomocy specjalnego narzędzia. Na drugiej końcówce złączki należy zamontować grupę bezpieczeństwa zabezpieczającą przed nadmiernym ciśnieniem (**Rys. 1, Odn.A**).

Zespół bezpieczeństwa jest zgodny z normą europejską EN 1487

Niektóre kraje mogą wymagać użycia specjalnych urządzeń hydraulicznych bezpieczeństwa, zgodnie z obowiązującymi przepisami lokalnymi; zadaniem wykwalifikowanego instalatora, wyznaczonego do instalacji produktu jest dokonanie prawidłowej oceny odpowiedności urządzenia zabezpieczającego do zastosowania. Zabrania się umieszczania dowolnego urządzenia odcinającego (zawory, kurki itp.) pomiędzy urządzeniem zabezpieczającym i samym podgrzewaczem wody. Otwór wylotowy urządzenia powinien być połączony z rurą spustową o średnicy co najmniej równej średnicy połączenia tego urządzenia, za pomocą lejka, który umożliwi odległość w linii prostej co najmniej 20 mm z możliwością kontroli wzrokowej. Za pomocą węża przyłączyć do rury zimnej wody sieci wodociągowej wejście zespołu bezpieczeństwa, jeśli to konieczne korzystając z zaworu odcinającego (**D rys. 1**). W przypadku otwarcia kurka zworu bezpieczeństwa należy ponadto przewidzieć rurę do odprowadzania wody nałożoną na wyjście (**C rys 1**). Dokręcając zespół bezpieczeństwa, nie naciskać na niego ani nie manipulować przy nim. W przypadku gdyby ciśnienie w sieci wodociągowej było bliskie wartościom, na jakie ustawiony jest zawór bezpieczeństwa, konieczne jest zainstalowanie regulatora ciśnienia w sieci, w miejscu możliwie najdalszym od urządzenia. W sytuacji, kiedy przewiduje się zainstalowanie kurków ciepłej wody z mieszalnikami (baterie łazienkowe lub prysznicowe) należy przepłukać rury usuwając z nich ewentualne zanieczyszczenia, które mogłyby uszkodzić baterie.

PRZYŁĄCZENIE “PRZEPLYWOWE”

Do tego typu instalacji wymagane jest użycie odpowiednich zespołów zaworów i wykonanie połączenia zgodnie ze schematem na **rys. 2**. Z takim rozwiązaniem podgrzewacz wody może działać przy jakimkolwiek ciśnieniu w sieci i na rurze wylotowej z funkcją odpowietrznika, nie jest wymagane zamontowanie żadnego zaworu.

POŁĄCZENIE ELEKTRYCZNE

Przed zainstalowaniem urządzenia zaleca się dokładnie sprawdzić instalację elektryczną, która powinna być zgodna z aktualnymi przepisami, ponieważ producent urządzenia nie ponosi odpowiedzialności za szkody spowodowane brakiem uziemienia instalacji lub nieprawidłowościami zasilania elektrycznego. Sprawdzić, czy instalacja zasilająca jest w stanie dostarczyć maksymalną moc elektryczną, pobieraną przez podgrzewacz wody (sprawdzić dane z tabliczki znamionowej) i czy przekrój przewodów służących do podłączenia urządzenia jest wystarczający i zgodny z obowiązującymi normami.

Zabronione jest używanie rozgałęźników, przedłużaczy lub adapterów.

Zabronione jest używanie do uziemienia urządzenia rur instalacji hydraulicznej, grzewczej oraz gazowej. Jeżeli urządzenie wyposażone jest w elektryczny przewód zasilający, to w przypadku konieczności jego zastąpienia należy użyć przewodu o takiej samej charakterystyce (typ H05VV-F 3x1,5 mm², średnica 8,5 mm). Kabel zasilający (typ H05VV-F 3x1,5 mm² średnica 8,5 mm) należy włożyć w odpowiedni otwór (**F rys. 3**) znajdujący się w tylnej części urządzenia i przeciągnąć go do zacisków termostatu (**M rys. 6**). Aby odłączyć urządzenie od sieci zasilającej należy zastosować wyłącznik dwubiegunowy zgodny z aktualnymi przepisami krajowymi (z co najmniej 3 mm otwarcia styków i najlepiej jeśli jest wyposażony w bezpieczniki). Uziemienie urządzenia jest obowiązkowe, przewód uziemienia (który powinien być koloru żółto-zielonego, dłuższy niż przewody faz) należy przymocować do zacisku oznaczonego symbolem \oplus (**G, rys. 6**).

Przed uruchomieniem urządzenia należy sprawdzić, czy napięcie sieciowe odpowiada wartości na tabliczce znamionowej urządzenia. Jeżeli urządzenie nie jest dostarczane z kablem zasilającym, należy wybrać jeden z poniższych sposobów instalacji:

- przyłączenie do sieci zasilającej przy pomocy sztywnej rury (jeśli urządzenie nie zostało wyposażone w zacisk kabla); użyć kabla o minimalnym przekroju 3x1,5 mm²;
- przy pomocy przewodu giętkiego (typ H05VV-F 3x1,5 mm² średnica 8,5 mm), o ile urządzenie jest wyposażone w zacisk kabla zapobiegający jego wyciągnięciu.

Testowanie i zapłon urządzenia

Przed włączeniem urządzenia, napełnić je wodą z sieci wodociągowej.

To napełnianie odbywa się przez otwarcie centralnego kurka instalacji domowej i kurka ciepłej wody, aż do momentu opróżnienia ze zbiornika całego powietrza. Należy następnie sprawdzić wzrokowo, czy nie następują wycieki wody przy kołnierzu połączeniowym i w razie potrzeby dokręcić złączki z umiarkowaną siłą. Załączyć napięcie elektryczne poprzez włączenie wyłącznika sieciowego.

INSTRUKCJE KONSERWACJI (dla autoryzowanego personelu)

Wszystkie prace interwencyjne i operacje związane z obsługą i konserwacją urządzenia powinny być wykonywane przez personel posiadający odpowiednie uprawnienia (odpowiadające wymaganiom norm obowiązującym w tym zakresie).

Przed skontaktowaniem się z Centrum Obsługi Technicznej należy sprawdzić, czy niewłaściwe funkcjonowanie nie jest spowodowane brakiem wody lub energii elektrycznej.

UWAGA! PRZED WYKONANIEM JAKIEJKOLWIEK OPERACJI ODŁĄCZ URZĄDZENIE OD ŹRÓDŁA ZASILANIA.

OPRÓŻNIENIE URZĄDZENIA

Opróżnienie urządzenia jest konieczne wtedy, kiedy miałyby ono pozostać nieużywane w pomieszczeniu zagrożonym spadkami temperatury poniżej zera.

Kiedy okaże się ono konieczne, opróżnienie należy wykonać następująco:

- odłączyć urządzenie od elektrycznej sieci zasilającej;
- zamknąć kurek odcinający, jeśli taki został zainstalowany (**Rys.1, Odn.D**), w przeciwnym razie zamknąć centralny zawór instalacji domowej;
- otworzyć kurek poboru ciepłej wody (przy umywalce lub wannie);
- otworzyć kurek (**Rys.1, Odn.B**).

MOŻLIWA WYMIANA KOMPONENTÓW

Usunąć osłonę w celu uzyskania dostępu do części elektrycznych.

Aby wykonać prace w obrębie termostatu elektronicznego (**T rys. 6**), należy odłączyć kabel zasilania (**C rys. 6**) oraz przewód (**Y rys. 6**) panelu sterowania. Należy go więc wyjąć z gniazda, uważając na to, aby nie przechylać nadmiernie drążka czujników (**K rys. 6**).

Aby wymienić płytkę elektroniczną (**W rys. 6**), należy odłączyć kabel (**Y rys. 6**) i odkręcić wkręty.

Podczas ponownego montażu sprawdzić, czy wszystkie komponenty znajdują się w pierwotnym położeniu. Aby wykonać prace na opornikach i anodzie, najpierw należy opróżnić urządzenie.

Odkręcić 4 śruby (**A rys. 4**) i usunąć kołnierze. Z kołnierzem są połączone grzałka oraz anoda. Podczas ponownego montażu należy uważać, aby uszczelki kołnierza, termostatu i grzałki zostały przywrócone na swoją pierwotną pozycję. Po każdym zdjęciu kołnierza zaleca się wymianę jego uszczelki (**Z rys. 5**).

Należy używać tylko oryginalnych części zamiennych z autoryzowanych centrów serwisowych producenta

KONSERWACJA OKRESOWA



Aby uzyskać dobrą wydajność urządzenia, należy usunąć osad kamienny z opornika (**R rys. 5**) mniej więcej co dwa lata (w przypadku wody o dużej twardości, czynność tę wykonywać częściej).

Jeśli nie chce się korzystać z odpowiednich do tego celu płynów (w takim przypadku należy zapoznać się z kartami dotyczącymi bezpieczeństwa środka usuwającego osad kamienny) można usunąć go ręcznie, rozdrabniając go ostrożnie, aby nie uszkodzić powłoki opornika.

Anoda magnezowa (**N rys. 5**) musi być wymieniana co dwa lata w celu uniknięcia utraty gwarancji. Jeśli mamy do czynienia z wodą o agresywnym działaniu lub bogatą w chlorki, należy sprawdzać stan anody corocznie. Aby ją wymienić należy zdemontować grzałkę, a następnie odkręcić ją od wspornika.

INSTRUKCJE DLA UŻYTKOWNIKA

REGULACJA TEMPERATURY I AKTYWACJA FUNKCJI (Fig. 3)

Aby włączyć urządzenie, należy nacisnąć przycisk **ON/OFF** „” na co najmniej jedną sekundę. Przy pierwszym włączeniu produkt ustawia się na temperaturze 70°C. Ustawić żądaną temperaturę, wybierając poziom między 40°C i 80°C, naciskając przycisk **“SET”**. Po 3 sekundach bezczynności nastawa zostanie potwierdzona i zapisana. Podczas fazy nagrzewania wskaźniki LED (**40°C --> 80°C**) odnoszą się do temperatury osiągniętej przez wodę świecą stałym światłem; następnie, aż do wskaźnika ustawionej temperatury, migają kolejno. Jeśli temperatura spadnie, na przykład z powodu wnikięcia wody, ogrzewanie włączy się automatycznie i wskaźniki LED umieszczone między ostatnim wskaźnikiem światła stałego a wskaźnikiem odnoszącym się do zestawu temperatury ponownie zaczną migać. W przypadku awarii zasilania lub wyłączenia produktu za pomocą przycisku **ON/OFF** „”, zapisywana jest ostatnia ustawiona temperatura. Podczas etapu ogrzewania może być słyszalny niewielki hałas na skutek ogrzewania wody.

FUNKCJA PRZECIWMARZANIOWA

Funkcja przeciwmarzaniowa jest automatyczną ochroną urządzenia przed uszkodzonymi spowodowanymi bardzo niską temperaturą, poniżej 5°C, jeśli produkt zostanie wyłączony podczas sezonu zimnego. Wskazane jest, aby nie odłączać produktu od sieci zasilania elektrycznego, nawet w razie długich okresów braku aktywności. Funkcja jest aktywna, ale brak wskazania w razie aktywacji.

FUNKCJA ECO

Funkcja Eco jest aktywowana po naciśnięciu przycisku **“SET”** aż do zaświecenia diody ECO. Funkcja Eco ma na celu wytwarzanie ciepłej wody poprzez poznanie nawyków użytkownika. Tak więc przez pierwszy tydzień produkt zapisze odczyty i okresy, w których wystąpiły te zapisy. Woda będzie w przyszłym tygodniu podgrzana na podstawie tego, co napisano powyżej. Jeśli użytkownik chce zresetować funkcję i rozpocząć nową okres ładowania, naciśnij przycisk „**SET**” przez 10 sekund. Pomyślne usunięcie danych jest potwierdzone miganiem diody ECO przez 5 sekund. Jeśli funkcja ECO jest aktywna i zostanie wciśnięty przycisk „**SET**”, funkcja zostanie wyłączona i zostanie ustawiona wybrana temperatura wskazana przez diody LED (**40°C --> 80°C**).

FUNKCJA BOOST

Funkcja BOOST jest aktywowana/dezaktywowana poprzez naciśnięcie przycisku **“BOOST”** (model bez Wi-Fi) lub poprzez aplikację (model Wi-Fi). Jeśli funkcja jest aktywna, zaświeci się odpowiednia dioda LED (tylko model bez Wi-Fi). Funkcja BOOST tymczasowo ustawia temperaturę zadaną na 80° z pominięciem poprzedniego trybu pracy i wyłącza się samoczynnie po osiągnięciu wartości zadanej. W ten sposób zapewniona zostanie maksymalna ilość ciepłej wody. Funkcja BOOST jest automatycznie wyłączana w przypadku: wystąpienia błędu wywołującego blokadę; wprowadzenia stanu „OFF”; wciśnięcia przycisku „**SET**” w celu zmiany wartości zadanej.

FUNKCJA WI-FI

Szczegółowe informacje na temat konfiguracji Wi-Fi i procedury rejestracji produktu można znaleźć w załączonym skróconym przewodniku poświęconym łączności lub na stronie <https://discover.ariston-net.remotethermo.com>

OPIS STATUSU POŁĄCZENIA

	Powolne miganie	Moduł Wi-Fi jest włączony
	Szybkie miganie	Moduł Wi-Fi jest w trybie punktu dostępu
	Podwójne mignięcie	Moduł Wi-Fi łączy się z siecią domową
	Zapalony	Moduł Wi-Fi jest włączony i połączony z siecią domową
	Zgaszony	Moduł Wi-Fi jest wyłączony

RESET Wi-Fi: aby przeprowadzić reset, nacisnąć jednocześnie przyciski „” i „**SET**” i przytrzymać przez 10 sekund.

FUNKCJA PROGRAMU TYGODNIOWEGO

Funkcję programu tygodniowego można aktywować tylko za pomocą aplikacji.

Dla każdego dnia tygodnia można wybrać dwie różne temperatury zadane o dwóch różnych porach: produkt obliczy szybkość podgrzewania i w oparciu o nią najlepszy czas rozpoczęcia podgrzewania, aby osiągnąć wartość zadaną w żądanym czasie.

Aby wyłączyć funkcję, nacisnąć przycisk „SET”.

FUNKCJA „CYKL DEZYNFEKЦИИ TERMICZNEJ” (USUWANIA LEGIONELLI)

Funkcja usuwania Legionelli jest włączona domyślnie. Polega ona na cyklu ogrzewania/utrzymania temperatury wody na poziomie 65°C przez 1 h w sposób umożliwiający dezynfekcję mającą na celu usunięcie bakterii. Cykl jest uruchamiany przy pierwszym włączeniu produktu i po każdorazowym, ponownym uruchomieniu, po odłączeniu zasilania. Jeśli produkt funkcjonuje zawsze w temperaturze poniżej 60°C, cykl będzie powtórzony po 30 dniach.

Gdy produkt jest wyłączony, funkcja usuwania Legionelli nie jest aktywna. W razie wyłączenia urządzenia podczas cyklu usuwania Legionelli następuje wyłączenie urządzenia i funkcji. Po zakończeniu każdego cyklu temperatura użycia wraca do poziomu ustawionego wcześniej przez użytkownika. Aktywacja cyklu antylegionella jest sygnalizowana zapaleniem się diody SET. Aby wyłączyć lub wyłączyć funkcję antylegionella, należy nacisnąć i przytrzymać przycisk ON/OFF „⏻” i przycisk „SET” przez 3 s; dioda LED 40°C miga szybko przez 3 s, aby potwierdzić dezaktywację. Aby ponownie włączyć funkcję antylegionella, należy powtórzyć opisaną powyżej operację; dioda LED 60°C miga szybko przez 3 s, potwierdzając ponowne włączenie funkcji.

Uwaga: podczas wykonywania przez urządzenie cyklu dezynfekcji termicznej wysoka temperatura wody może spowodować oparzenia. Z tego powodu przed kąpielą lub prysznicem należy zwrócić uwagę na temperaturę wody.

DIAGNOSTYKA

Po wykryciu usterki urządzenie rozpoznaje trzy różne rodzaje błędów:

- **BŁĄD: wszystkie diody LED migają;**

Aby zresetować błąd, jeśli to możliwe, wykonać reset, naciskając przycisk ON/OFF „⏻”, aby wyłączyć i włączyć produkt.

Jeżeli przyczyna usterki zniknie natychmiast po resecie, urządzenie wznowi normalną pracę. W przeciwnym razie, jeśli diody LED nadal migają, należy skontaktować się z Serwisem.

- **OSTRZEŻENIE: dioda LED ON/OFF „⏻” miga;**

Przeprowadzić reset przez naciśnięcie przycisku ON/OFF „⏻” aby wyłączyć i włączyć produkt; jeśli usterka nie ustępuje, skontaktować się z Serwisem.

- **BŁĄD WYŚWIETLACZA DOTYKOWEGO: wszystkie diody LED temperatury migają, a pozostałe diody są zgaszone;**

Przeprowadzić reset, odłączając zasilanie elektryczne od produktu; jeśli usterka nie ustępuje, skontaktować się z Serwisem.

UŻYTECZNE INFORMACJE

Przed wykonaniem jakiegokolwiek czynności czyszczenia urządzenia upewnić się, że produkt został wyłączony, umieszczając zewnętrzny wyłącznik w pozycji OFF.

Nie stosować środków owadobójczych, rozpuszczalników lub agresywnych środków czyszczących, które mogą uszkodzić części lakierowane lub z tworzywa sztucznego.

Jeśli wypływająca woda jest zimna, sprawdzić:

- czy urządzenie jest przyłączone do zasilania elektrycznego, a zewnętrzny wyłącznik znajduje się na pozycji ON.
- czy przynajmniej LED 40°C (Odn. 3) świeci się

Jeśli wydobywa się para na wyjściu z kurków:

odłączyć zasilanie elektryczne od urządzenia i skontaktować się z pomocą techniczną.

Jeśli nie ma wystarczającego przepływu ciepłej wody, sprawdzić:

- ciśnienia w sieci wodociągowej;
- ewentualną niedrożność rur wlotowych i wylotowych wody (odszałka lub osady).

Wyciek wody z zaworu bezpieczeństwa

Wyciek wody w postaci kropeł jest przy tego typu urządzeniu zjawiskiem normalnym w fazie grzania.

W celu uniknięcia tego typu wycieków, należy zainstalować zbiornik wyrównawczy, włączony w obwód zasilający. Jeśli woda kapie również w okresach, kiedy grzałka nie pracuje, należy zlecić sprawdzenie:

- kalibracji systemu;
- ciśnienia w sieci wodociągowej.

Uwaga: W żadnym przypadku nie zatykać wylotu urządzenia!

W ŻADNYM WYPADKU NIE NALEŻY USIŁOWAĆ NAPRAWIAĆ URZĄDZENIA SAMODZIELNIE, ALE ZWRACAĆ SIĘ ZAWSZE O POMOC DO PERSONELU O ODPOWIEDNIH KWALIFIKACJACH.

Przytoczone tu dane i charakterystyki nie są wiążące dla Firmy produkującej, która zastrzega sobie prawo zastosowania wszelkich uznanych za korzystne modyfikacji bez obowiązku wcześniejszego powiadomienia o tym, jak również bez konieczności wymiany urządzeń.



Produkt ten jest zgodny z dyrektywą WEEE 2012/19/UE

Przekreślony koszyk na urządzeniu lub opakowaniu oznacza, że po zakończeniu okresu eksploatacyjnego produktu, należy go zbierać oddzielnie od innych odpadów. Po zakończeniu okresu eksploatacyjnego produktu użytkownik powinien zatem przekazać powyższy sprzęt do odpowiedniego punktu selektywnej zbiórki komunalnych odpadów elektrycznych i elektronicznych. Alternatywą dla samodzielnego zarządzania odpadami jest dostarczenie sprzętu do wyrzucenia, sprzedawcy, przy zakupie nowego równoważnego urządzenia.

Odpowiednia selektywna zbiórka celem późniejszego przekazania sprzętu recyklingu, przetwarzania i przyjaznej dla środowiska utylizacji zapobiega możliwemu negatywnemu oddziaływaniu na środowisko i zdrowie i sprzyja ponownemu użyciu i/lub recyklingowi materiałów, z których składa się sprzęt.

ÁLTALÁNOS BIZTONSÁGI UTASÍTÁSOK

1. **Olvassa el figyelmesen a kézikönyv előírásait és figyelmeztetéseit, mivel a biztonságos telepítésre, felhasználásra és karbantartásra vonatkozóan fontos információkat tartalmaz.**
A kézikönyv a termék lényeges szerves része. A berendezéshez kell mellékelni új tulajdonosnak vagy felhasználónak történő átadás esetén és/vagy más létesítményre történő átszállítás esetén is.
2. A gyártó nem vonható felelősségre a nem megfelelő, hibás vagy ésszerűtlen használatból illetve a jelen kézikönyvben foglalt előírások megszegéséből eredő károkért illetve személyi sérülésekért.
3. A vízmelegítő kizárólag háztartási használatra van szánva, és az elsődleges célja a tisztálkodási használatra való (a termékbe belépő) hidegvíz felmelegítése. A termék bármely egyéb felhasználása nem rendeltetésszerűnek minősül, és ezért potenciálisan veszélyes. A Gyártó nem vállal felelősséget a termék nem rendeltetésszerű használatából fakadó, illetve a vonatkozó használati útmutatóban jelzettektől eltérő célokra történő használatból eredő következményekért.
4. A készülék beszerelését és karbantartását csak megfelelő ismeretekkel rendelkező szakemberek végezhetik el. Kizárólag eredeti cserealkatrészek használhatók. A fentiek figyelmen kívül hagyása veszélyezteti a biztonságot, és **érvényteleníti** a gyártó mindenmű felelősségét.
5. A csomagolás anyagai (tűzőkapcsok, műanyag zacskók, polisztirol hablemezek, stb.) nem kerülhetnek gyermekek kezébe, mivel ezek veszélyforrások.
6. **A berendezést nyolc éven aluli gyermekek, csökkent fizikai, érzékszervi vagy mentális képességű, vagy tapasztalat vagy szükséges ismeret hiányában lévő személyek, csak felügyelet alatt használhatják, vagy ha a berendezés használatára vagy a berendezéssel kapcsolatos veszélyek megértésére vonatkozóan utasításokkal lettek ellátva. Gyermekek a berendezéssel nem játszhatnak. A felhasználó által elvégzendő tisztítást és karbantartást gyermekek felügyelet nélkül nem végezhetik.**
7. **Tilos** a berendezést meztláb vagy nedves testrészrel érinteni.
8. Használat előtt illetve a rendes vagy rendkívüli karbantartást követően töltsse fel vízzel a berendezés tartályát, majd végezze el a

teljes ürítési műveletet is, a visszamaradó esetleges szennyeződések eltávolításához.

9. Amennyiben a berendezés villamos tápkábellel van felszerelve, ha a kábel segítségre szorul, forduljon az ügyfélközponthoz vagy szakemberhez.
10. A berendezés bemenő ági vízvezetékére kötelező egy a hatályos nemzeti előírásoknak megfelelő biztonsági szelepet csatlakoztatni. Azokban az országokban, amelyek bevezették az EN 1487 szabványt, a biztonsági egység maximum nyomásértéke 0,7 MPa lehet, és a biztonsági berendezésre legalább egy elzárócsapot, egy visszacsapó szelepet, egy biztonsági szelepet és egy hidraulikus terhelést megszakító elemet kell felszerelni.
11. A túlnyomás ellen felszerelt biztonsági elemet (szelepet vagy biztonsági egységet) módosítani tilos. A elemet rendszeresen működtetni kell annak ellenőrzéséhez, hogy nincs-e beragadva, valamint így eltávolíthatók az esetleges vízkőlerakódások is.
12. Ha a túlnyomás ellen védő biztonsági berendezésből a vízmelegítési szakaszban víz szivárog, az **normális** jelenség. Ezért az ürítő nyílást mindig nyitva kell hagyni, és egy folyamatosan lejtő csőhöz kell csatlakoztatni, és egy jégmentes helyre kell elvezetni.
13. Ha a berendezést hosszabb ideig nem használja, és a berendezés egy fagynak kitett helyiségbe van felszerelve, válassza le az elektromos hálózatról.
14. Az 50° feletti víz adagolása a használt csapokhoz azonnali súlyos sérülést okozhat. Gyermek, fogyatékkal élők és idősek fokozottabban ki vannak téve ennek a veszélynek. Éppen ezért javasoljuk hőkeverő termosztát szelep használatát a berendezés piros körrel jelzett vízkimeneti csövére erősítve.
15. A berendezéshez ne érjen és ne legyen a közelében gyúlékony anyag.
16. Ne álljon a készülék alá, és ne helyezzen oda semmilyen olyan tárgyat, amely az esetleges vízszivárgástól károsodhat.

LEGIONELLA BAKTÉRIUM ELLENI VÉDELEM

A legionella egy pálcá alakú baktériumtípus, mely természetesen megtalálható minden forrásvízben. A "legionárius betegség" egy különleges típusú tüdőgyulladás, melyet ezt a baktériumot tartalmazó víz gőzének a belélegzése okoz. Ebből a szempontból el kell kerülni a vízmelegítőben lévő víz hosszú ideig tartó állását. Ezért a vízmelegítőt legalább hetente használni kell és ki kell üríteni. A CEN/TR 16355 európai szabvány tartalmazza az ivóvíz rendszerekben elszaporodó Legionella megelőzését szolgáló legjobb módszereket. Ezen kívül, ha léteznek helyi előírások, melyek további korlátozásokat írnak elő a legionellával kapcsolatban, akkor ezeket is alkalmazni kell. Ez az elektronikus vízmelegítő egy automatikus vízfertőtlenítő rendszert használ, mely alapértelmezetten bekapcsolt állapotban van. Ez a rendszer mindig működésbe lép, valahányszor a vízmelegítő bekapcsolásra kerül, vagy 30 naponta, és a víz hőmérsékletét 65 °C-ra melegíti.

Figyelem: amíg a készülék elvégzi a termikus fertőtlenítő ciklust, addig a forró víz égési sérüléseket okozhat. Ezért fürdés vagy zuhanyzás előtt ellenőrizze a víz hőmérsékletét.

TECHNIKAI SAJÁTÓSÁGOK

A műszaki jellemzőire vonatkozóan tanulmányozza az adattáblán lévő adatokat (a víz bevezető és víz kivezető csövek mellett lévő címke)

1. TÁBLÁZAT - TERMÉK INFORMÁCIÓK						
Termékskálá		10		15		30
Súly	kg	6,6		7,4		12,8
Telepítés		Mosdókagyló fölött	Mosdó kagyló alatt	Mosdókagyló fölött	Mosdó kagyló alatt	Mosdókagyló fölött
Modell		Tanulmányozza az adattáblát				
Q _{elec}	kWh	2,548	3,131	2,263	3,130	2,842
Q _{elec, week, smart}	kWh	9,930	11,272	10,199	11,486	12,106
Q _{elec, week}	kWh	11,436	14,999	11,878	15,829	15,979
Terhelési profil		XXS		XXS		S
L _{wa}				15 dB		
η _{wa}		38,4%	36,6%	37,8%	37,6%	39,2%
Kapacitás	l	10		15		30

A berendezés a 2,4 GHz-es rádió-frekvenciasávon működik, és a továbbított jel maximális erőssége < 20 dBm

Az energia adatok és a Termék Adattáblán lévő további adatok (A Melléklet, mely szerves része a kézikönyvnek) meghatározása a 812/2013 és a 814/2013 EZ Irányelvek alapján történt.

A címke és megfelelő adattábla nélküli termékek vízmelegítő és napelemes berendezések együttesének esetében a 812/2013 szabályozás szerint nem alkalmazhatók ezeknek az együtteseknek a gyártásakor. A készülék egy olyan smart funkcióval is rendelkezik, amely a fogyasztást a felhasználói igényeknek megfelelően alakítja. A megfelelő használat esetén, a készülék napi fogyasztása "Qelec*(Qelec,week,smart/Qelec,week)" kisebb, mint egy smart funkcióval nem rendelkező egyenértékű készüléké".

Ez a berendezés megfelel az IEC 60335-1; IEC 60335-2-21 nemzetközi elektromos biztonsági szabványoknak. A gépen elhelyezett CE jelölés tanúsítja az alábbi közösségi irányelveknek való megfelelést, mely megfelel a lényegi követelményeknek:

- LVD Low Voltage Directive: EN 60335-1, EN 60335-2-21, EN 60529, EN 62233, EN 50106.
- EMC Electro-Magnetic Compatibility: EN 55014-1, EN 55014-2, EN 61000-3-2, EN 61000-3-3.
- RED. ETSI 301489-1, ETSI 301489-17
- RoHS2 Risk of Hazardous Substances: EN 50581.
- ErP Energy related Products: EN 50440.

Ez a termék megfelel a REACH (Kémiai anyagok Regisztrációja, Kifejlesztése, Autorizációja és Restriktója) szabályozásnak.

Questo prodotto è conforme al Regolamento REACH.

IBESZERELÉSI ELŐÍRÁSOK (szerelőknek)

Ez a termék, a vízszintes modelleket kivéve (1. táblázat), a megfelelő működés érdekében csak függőleges helyzetben beépíthető. A telepítést követően, és mielőtt vízzel és árammal ellátná, megfelelő ellenőrző szerszámmal (pl. vízmértékkel) ellenőrizze a készülék függőlegességét.

A készülék a vizet forrásponthoz alatti hőmérsékletre melegíti.

A készüléket teljesítményének és jellegének megfelelően méretezett használati víz-hálózatához kell csatlakoztatni.

A készülék csatlakoztatása előtt:

- bizonyosodjon meg arról, hogy annak tulajdonságai (lásd az adattáblán) megfelelnek az ügyfél igényeinek;
- győződjön meg arról, hogy a szerelés megfelel a hatályos előírásokban a készülékre vonatkozó IP (behatalás elleni védelem) számnak;
- olvassa el a csomagoláson és az adattáblán közölt adatokat.

Ezt a készüléket csak olyan zárt helyiségben lehet felállítani, mely megfelel az érvényes előírásoknak, ezenkívül figyelembe figyelembe kell venni az alábbi körülményekre vonatkozó figyelmeztetéseket is:

- **Nedvességtartalom:** Ne szerelje fel a készüléket zárt (nem szellőző), nedves helyiségben.
- **Fagy:** Ne szerelje fel a készüléket olyan környezetbe, melyben a hőmérséklet kritikus szint alá csökkenhet, ezáltal jég képződhet.
- **Napsugárzás:** Ne tegye ki a készüléket közvetlen napsugárzásnak, még üvegen keresztül nek sem.
- **Por/gőz/gáz:** Ne szerelje fel a készüléket olyan környezetben, melyben kifejezetten agresszív közegek (pl. savas gőzök, por, illetve nagy koncentrációban jelen lévő gázok) vannak jelen.
- **Elektromos töltés:** Ne szerelje fel a készüléket közvetlenül túlfeszültség-védelemmel nem ellátott elektromos vezetékekre.

Amennyiben a fal téglából, illetve üreges elemekből épült, korlátozott teherbírású fal, illetve a jelzettől eltérő, a fal teherbírását előzetes statikai vizsgálattal ellenőriztetni kell.

A fali kovácsnak el kell bírniuk a vízzel teletöltött vízmelegítő súlyának háromszorosát.

Javasolt továbbá legalább 12 mm-es kapcsok alkalmazása. A fürdő helyiségben elhelyezett készülékre vonatkozó előírások szigorú betartása ajánlott. Ajánlott a készüléket minél közelebb beszerezni a rendeltetési helyéhez a csövek hő veszteségének minimálisra csökkentéséhez.

A karbantartási műveletek elősegítése érdekében gondoskodjon a burkolat körüli legalább 50 cm-es szabad helyről, ezzel biztosítva az elektromos részekhez való hozzáférést.

HIDRAULIKUS BEKÖTÉS

Csatlakoztassa a vízmelegítő bemenetét és kimenetét üzemi nyomásnak és normál esetben a 90°C-ot elérő és meghaladó vízhőmérsékletnek ellenálló csövekhez és szerelvényekhez. Éppen ezért nem javasolt az olyan anyagok használata, melyek nem ellenállóak ezzel a hőmérséklettel szemben.

A berendezés nem működethető 12°F értéknél alacsonyabb vízkeménységgel és jelentősen magas keménységgel (25°F értéknél magasabb), javasoljuk megfelelően beállított és felügyelt vízlágyító használatát, ebben az esetben a fennmaradó keménység nem eshet 15°F-érték alá.

Rögzítsen a berendezés kék körrel jelzett víz bevezető csövéhez egy "T" csatlakozót. Ehhez a csatlakozóhoz rögzítsen a egy részről egy csapot a vízmelegítő őrítéséhez (**B 1. ábra**), mely csak egy szerszámmal irányítható, más részről a nyomásbiztonsági berendezést (**A 1. ábra**).

Az EN 1487 európai szabványnak megfelelő biztonsági berendezés

Egyes Országok előírhatják speciális biztonsági hidraulikus berendezések használatát, a helyi jogi szabályozás követelményeivel megegyezően; a beszerelést végző szakember, a termék telepítésével megbízott szervizes feladata a használandó biztonsági berendezés megfelelőségének mérlegelése.

Tilos bármilyen elzáró berendezést helyezni (szelepet, csapot, stb.) a biztonsági berendezés és a vízmelegítő közé. A berendezés kimenetét egy legalább a berendezés csatlakozó csövével megegyező átmérőjű elvezető csőhöz kell csatlakoztatni, egy olyan tölcserrel, mely lehetővé tesz minimum 20 mm-es távolságot, és az átvizsgálást. Csatlakoztassa flexibilis csővel a hálózati hideg víz csövéhez a túlnyomás ellen védő biztonsági berendezés bemenetét, szükség esetén használjon elzáró csapot (**ábra 1, D**).

Gondoskodjon továbbá az őrítő csap kinyitása esetén egy vízelvezető csőről a kimenethez (**ábra 1,**

Odn.C). A túlnyomás ellen védő biztonsági berendezés csatlakoztatásakor ne erőltesse azt a végállásban, és ne módosítsa a berendezést. Amennyiben a hálózati nyomás közelít a szelep beállított értékeihez, alkalmazzon nyomáscsökkentőt a berendezéstől lehető legtávolabb. Amennyiben keverő egységek telepítése szükséges (csaptelep vagy zuhany), tisztítsa meg a csöveket az esetleges sérülésektől, amelyek a sérülésüket okozhatják.

“SZABAD ÜRÍTÉSŰ” CSATLAKOZTATÁS

Ennél a típusú telepítésnél használja a megfelelő csaptelep egységeket, és a 2. ábra rajza szerint végezze el a bekötést. Ezzel a megoldással a vízmelegítő bármilyen hálózati nyomáson tud működni, kimeneti csővel, mely légtelenítő funkcióval rendelkezik, semmilyen típusú csaptelep nem csatlakoztatható.

ELEKTROMOS BEKÖTÉS

A készülék beszerelése előtt gondosan ellenőrizni kell, hogy a villamos hálózat megfelel-e a hatályos biztonsági előírásoknak, megfelel-e a vízmelegítő által maximálisan felvett teljesítménynek, (lásd az adattábla adatait), valamint, hogy a bekötéshez használt villamos kábelek keresztmetszete megfelel-e az érvényben lévő szabályozásnak.

A gyártó nem felel a berendezés földelésének elmulasztásából illetve az elektromos rendszer rendelkezéséből eredő károkkért. Üzembe helyezés előtt ellenőrizze, hogy a hálózati feszültség megfelel-e a berendezés adattábláján lévő feszültséggel. Tilos elosztók, hosszabbítók és adapterek használata.

Tilos a hidraulikus berendezés, a fűtőberendezés csöveit és a gázcsöveket a berendezés földeléséhez használni. Amennyiben a berendezéshoztápkábel is van mellékelve, annak cseréje esetén használjon ugyanolyan jellemzőjű kábelt (H05VV-F 3x1,5 mm² típus, 8,5 mm átmérő).

tápkábelt (H05VV-F 3x1,5 mm² típus, 8,5 mm átmérő) a megfelelő furatba **(3. ábra F)** kell bevezetni, mely a berendezés hátsó részén található, és be kell húzni addig, míg el nem éri a termosztát sorkapcsait **(6. ábra M)**. A berendezés hálózatról történő leválasztásához használjon kétsarkú megszakítót, mely megfelel az érvényben lévő nemzeti szabványoknak (érintkező nyitási távolsága legalább 3 mm, optimálisabb ha biztosítékokkal rendelkezik). A berendezés földelése kötelező, és a földelő kábelt (sárga-zöld színű a fáziskábelek mentén) a szimbólumma  **(6. ábra G)** egy magasságban a sorkapocshoz kell rögzíteni. Amennyiben a berendezéshez nem lett tápkábel mellékelve, a telepítés módjai a következők:

- csatlakoztatás a hálózathoz merev cső használatával (ha a készülékhez nincsenek kábelrögzítők mellékelve): használjon legalább 3x1,5 mm²-es keresztmetszetű vezetéket;
- rugalmas kábellel (H05VV-F 3x1,5mm² típus, 8,5 mm átmérő), ha a készülék tartalmaz kábelbilincset.

A készülék próba üzeme és bekapcsolása

A bekapcsolás előtt tölts fel a készüléket hálózati vízzel.

Ezt a feltöltést a háztartás vízvezeték rendszer központi csapjának és a melegvíz-csap megnyitásával végezze el addig, amíg az összes levegőt ki nem szorította a tartályból. Szemrevételezéssel ellenőrizze, hogy nem szivárog-e víz a peremnél, szükség esetén erősítse meg a menetes csapokat. A kapcsolóval kapcsolja be az gységet.

KARBANTARTÁSI ELŐÍRÁSOK (Szakembereknek)

Valamennyi beavatkozást és karbantartási műveletet az erre engedéllyel rendelkező személy végezheti el (az érvényben lévő jogi szabályozások által előírt követelmények birtokában).

Mielőtt feltételezett hiba miatt Műszaki Ügyfélszolgálatunk beavatkozását kéri, ellenőrizze a működés hiányának egyéb okait, mint például átmeneti vízhiány, vagy áramszünet.

VIGYÁZAT: MEGKEZDÉSE ELŐTT ELLENŐRIZZE, HOGY KIKAPCSOLTA-E A BERENDEZÉST A KÜLSŐ KAPCSOLÓVAL (OFF).

KÉSZÜLÉK LEERESZTÉSE

Elengedhetetlen a készülék víztelenítése, amennyiben üzem kívül olyan helységben van elhelyezve, ahol fenn áll a hőmérséklet 0 °C alá süllyedésének veszélye és ezzel a együtt a fagyásveszély.

A víztelenítéshez a következő tevékenységek elvégzése szükséges:

- húzza ki a készüléket a hálózatról;
- elzárni a megszakító csapot (**ábra 12, D**), máskülönben elzárni a főcsapot;
- kinyitni a HMV csapot (mosdó vagy kád);
- kinyitni a csapot o (**ábra 1, B**).

ESETLEGES ALKATRÉSZCSER

Vegye le a fedelet, és végezze el az elektromos alkatrészekben szükséges beavatkozásokat

Vegye le a fedelet, és végezze el az elektromos alkatrészekben szükséges beavatkozásokat.

Az elektromos termosztáton (**T, 6 ábra**) szükséges beavatkozások elvégzéséhez ki kell kötni a tápvezetéket (**C, 6 ábra**) és a vezérlő vezetékét (**Y, 6 ábra**). Húzza ki a helyéről, ügyelve arra, hogy az érzékelőt tartó rúd (**K, 6 ábra**) ne hajoljon meg túlságosan. Az elektronikus kártya cseréjéhez (**W, 6 ábra**) szükséges beavatkozások elvégzéséhez ki kell kötni a vezetéket (**Y, 6 ábra**), és ki kell hajtani a csavarokat.

A visszaszerelés során figyeljen oda arra, hogy az összes alkatrészt az eredeti állásába helyezze vissza. A visszaszerelés során figyeljen oda arra, hogy az összes alkatrészt az eredeti állásába helyezze vissza. Az ellenállás és anód hozzáférésehez a berendezést előbb ki kell üríteni.

Hajtsa ki az 4 csavart (**4 ábra, A**), és távolítsa el a karimát. Az ellenállás és az anód a karimához van rögzítve. A visszaszereléskor ügyeljen arra, hogy a karima tömítése, a termosztát és az ellenállás ugyanúgy és ugyanoda kerüljön, mint ahogy és ahol eredetileg volt. Minden egyes eltávolításkor tanácsos kicserélni a karima tömítést (**Z; 5. ábra**).

Kizárólag a gyártó által engedélyezett, a vevőszolgálattól szállított eredeti alkatrészeket használjon.

RENDSZERES KARBANTARTÁS

A készülék megfelelő teljesítményének szinten tartása érdekében átlagosan két évente érdemes eltávolítani a vízkövet az ellenállásról (**5 ábra, R**) (nagyon kemény víz esetén a vízkő eltávolítását gyakrabban meg kell ismételni).

Amennyiben nem használ a célnak megfelelő folyadékot (olvassa el figyelmesen a mellékelt biztonsági adatlapot), a műveletet a vízkő lemorzsolásával is elvégezheti, de ügyeljen arra, hogy ne sértse meg az ellenállás burkolatát.

A magnézium anódot (**5 ábra, N**) két évente ki kell cserélni, máskülönben a garancia érvényét veszti. Agresszív vagy magas klórtartalmú víz használata esetén az anód állapotát évente kötelező ellenőrizni.

Cseréjéhez szerelje le az ellenállást és húzza ki a bilincsből.

HASZNÁLATI UTASÍTÁSOK FELHASZNÁLÓK SZÁMÁRA

HŐMÉRSÉKLET BEÁLLÍTÁS ÉS A KÉSZÜLÉK FUNKCIÓINAK AKTIVÁLÁSA (ÁBRA 7)

A készülék bekapcsolásához nyomja meg az **ON/OFF** „”, gombot legalább egy másodpercig.

Az első bekapcsoláskor a készülék 70°C-os hőmérsékletre áll be.

A **„SET”** gomb megnyomásával állítsa be a kívánt hőmérsékletet 40 °C és 80 °C közé. Ha 3 másodpercig nem történik művelet, az alapérték megerősítésre kerül és eltárolásra kerül. A melegítési fázisban a víz által elért hőmérsékletre tartozó lámpák (**40°C --> 80°C**) állandó fénnel kezdenek világítani; míg a beállított hőmérsékletig még hátralévő lámpák folyamatosan villogni fognak. Amennyiben a hőmérséklet lecsökken – például vízhasználatot követően – a melegítés automatikusan újra bekapcsol, a lámpák pedig – közöttük az utolsó, állandó fénnel világító és a beállított hőmérsékletre tartozó lámpa – folyamatosan villogni kezdenek. Áramkimaradás esetén vagy amennyiben a készüléket a gombbal **ON/OFF** „”, kikapcsolja, a rendszer emlékezni fog a legutoljára beállított hőmérsékletre. A melegítési fázist enyhe, a vízmelegítésre jellemző zaj kísérheti.

FAGYVÉDELMI FUNKCIÓ

A fagyvédelmi funkció a készülék által biztosított automatikus védelem, amellyel megakadályozható, hogy a készülék károsodjon abban az esetben, ha a készülék ki van kapcsolva, és a hőmérséklet 5 °C alá süllyed. Ezért tanácsos a készülék csatlakozóját az áramforrásba csatlakoztatva hagyni akkor is, ha a készüléket hosszabb ideig nem használja.

Figyelem: a funkció engedélyezve van, de aktiválás esetén ez nincs jelezve. Amint a hőmérséklet elér egy olyan biztonságos szintet, amellyel elkerülhetők a jég és fagyás által okozott károk, a vízmelegítés ismét lekapcsol.

ECO FUNKCIÓ

Az ECO funkció aktiválásához addig kell nyomni a **„SET”** gombot, amíg az ECO LED be nem kapcsol.

Az ECO funkció célja az, hogy a felhasználó szokásainak megismerése útján állítson elő melegvizet. Ezért az első héten a termék tárolja a vízfelhasználási adatokat és az ezekhez tartozó időpontokat. A következő héttől kezdve a vízmelegítés annak figyelembe vételével történik, amit a vízmelegítő előzőleg megtanult.

Ha a felhasználó szeretné visszaállítani a funkciót, és új tanulási periódust akar elindítani, 10 másodpercig nyomva kell tartania a **„SET”** gombot (az ECO LED villogni fog).

Ha az ECO funkció aktív, és megnyomja a **„SET”** gombot, a funkció kikapcsol, és láthatóvá válik a megfelelő kiválasztott hőmérséklet (**40°C --> 80°C**).

BOOST FUNKCIÓ

A BOOST funkció a „BOOST” gomb megnyomásával (nem Wi-Fi modell), vagy az APP-n keresztül (Wi-Fi modell) aktiválható/deaktiválható. Ha a funkció aktív, a megfelelő LED világít (csak a nem Wi-Fi modellben). A BOOST funkció az Alkalmazáson keresztül aktiválható vagy deaktiválható.

A BOOST funkció, figyelmen kívül hagyva a korábbi működési módot, ideiglenesen 80 °C-ra állítja az alapértéket, és deaktiválja magát, amikor elérte ezt az értéket. Ily módon a lehető legnagyobb mennyiségű melegvíz áll majd rendelkezésre. A BOOST funkció automatikusan deaktiválódik a következő esetekben: ha elzáródási hiba lép fel; ha a berendezés „OFF” van kapcsolva; vagy ha a „SET” gombot megnyomják az alapérték módosítása céljából.

WIFI FUNKCIÓ

A wifi konfigurálásáról és a termék regisztrációjának menetéről további információt a rövid csatlakoztatási útmutatóban talál, vagy látogasson el erre a webhelyre:

<https://discover.ariston-net.remotethermo.com>

Csatlakozás állapotának leírása

Wifi Gomb 	Lassú villogás	A wifi-modul be van kapcsolva
	Gyors villogás	A wifi-modul Hozzáférési pont módban van
	Dupla villogás	A wifi-modul csatlakozik az otthoni hálózathoz
	BE	A wifi-modul be van kapcsolva, és csatlakozott az otthoni hálózathoz
	KI	A wifi-modul ki van kapcsolva

WIFI VISSZAÁLLÍTÁSA: az alaphelyzetbe való visszaállítás elvégzéséhez nyomja a „” és a „**SET**” gombot egyszerre 10 másodpercig.

HETI PROGRAM FUNKCIÓ

A heti program funkciót csak az Alkalmazáson keresztül lehet aktiválni.

Két különböző időpontra két különböző hőmérsékleti alapértéket lehet kiválasztani a hét minden egyes napjára: a termék kiszámolja a fűtési sebességet és – a hőmérséklettől függően – a fűtés elindítására legalkalmasabb pillanatot annak érdekében, hogy a kívánt időpontban elérje a beállított értéket.

A funkció deaktiválásához nyomja meg a „**SET**” gombot.

A „TERMIKUS FERTŐTLENÍTÉSI CIKLUS” (LEGIONELLA ELLEN)

A legionella baktérium elszaporodása ellen védő funkció alapbeállításban aktív. Ez egy olyan ciklus, amely a vizet 1 órára 65 °C-osra melegíti elpusztítva ezáltal a már említett baktériumokat.

A ciklus a berendezés első bekapcsolásakor és minden az áramellátás megszakításával járó kikapcsolást követően kapcsol be. Ha a berendezés folyamatosan 60 °C alatti hőmérsékleten üzemel, a ciklus 30 naponként megismétlődik. A készülék kikapcsolt állapotában, a legionella baktérium elleni védelem is ki van kapcsolva. Ha a berendezést a legionella ellen védő funkció végzése közben kapcsolja ki, a funkció nem fejeződik be. A ciklus végén az üzemi hőmérséklet visszatér a felhasználó által korábban beállított értékre. Az antilegionella ciklus aktiválását a SET LED bekapcsolása jelzi. Az antilegionella funkció deaktiválásához vagy aktiválásához tartsa nyomva a **ON/OFF „”** gombot és a „**SET**” gombot 3 másodpercig, a deaktiválás megerősítéseként a 40 °C LED 3 másodpercig gyorsan villog. Az antilegionella funkció újraaktiválásához ismételje meg a fent leírt műveletet; az újraaktiválás megerősítéseként a 60 °C LED gyorsan villog 3 másodpercig.

Figyelmeztetés: amikor ez a szoftver a termikus fertőtlenítési műveletet végzi, a víz hőmérséklete égési sérülést okozhat. Ellenőrizze a víz hőfokát fürdés vagy zuhanyzás előtt.

DIAGNOSZTIKA

Hiba észlelésekor a berendezés három különböző típusú hibát különböztet meg:

- **HIBA: minden LED villog;**

A hiba elhárításához, amennyiben lehetséges, oly módon végezze el az alaphelyzetbe való visszaállítást, hogy a **ON/OFF „”** gombbal ki- és bekapcsolja a terméket. Ha a visszaállításkor a hiba megszűnik, a berendezés folytatja a normál működést. Ellenkező esetben, ha az összes LED ismét villogni kezd, kérje a műszaki szervizközpont segítségét.

- **ÉRTESETÉS: A ON/OFF „” LED-je villog;**

Az alaphelyzetbe való visszaállításhoz nyomja meg a **ON/OFF „”** gombot, amellyel kikapcsolja a terméket. Ha a hiba továbbra is fennáll, lépjen kapcsolatba a műszaki szervizközponttal.

- **ÉRINTŐKIJELZŐ HIBÁJA: az összes hőmérséklet-LED villog, és a többi LED ki van kapcsolva;**

Az alaphelyzetbe való visszaállításhoz szakítsa meg a termék tápellátását. Ha a hiba továbbra is fennáll, lépjen kapcsolatba a műszaki szervizközponttal.

FONTOS TUDNIVALÓK (felhasználónak)

A berendezés bármilyen tisztítási műveletének megkezdése előtt ellenőrizze, hogy kikapcsolta-e a berendezést a külső kapcsolóval (OFF). Ne használjon rovarirtót, oldószereket vagy olyan agresszív tisztítószereket, amelyek károsíthatják a festetlen vagy műanyagból készült alkatrészeket.

Amennyiben a kimeneti víz hideg:

- a berendezés csatlakoztatva van-e a villamos hálózatra, és a külső kapcsoló ON helyzetben áll-e.
- legalább az egyik 40 °C-to jelző led (**3 ábra**)

Amennyiben a víz forró (gőz jelenléte a csapokban)

Áramtalanítsa a berendezést, és lépjen kapcsolatba a vevőszolgálattal.

Nem elégséges meleg víz mennyiség esetén ellenőrizze:

- a víz hálózati nyomását;
- a bemenő és kimenő ági vízvezetékek nincsenek-e esetlegesen eltömődve (nincsenek-e eldeformálódva, és nincsenek-e bennük üledékek).

Víz szivárgása a nyomás biztonsági berendezéssel

A csöpögés a nyomásbiztonsági berendezésből a fűtési fázis során normális. Amennyiben el szeretné kerülni a csöpögést, telepítsen egy táglási tartályt az előremenő rendszerre. Amennyiben a csöpögés a nem fűtési időben is folytatódik, ellenőriztesse:

- a berendezés kalibrálását;
- a víz hálózati nyomását

Figyelem: A berendezés ürítő nyílását soha ne tömítse el.

SEMILYEN ESETBEN NE PRÓBÁLJA MEG JAVÍTANI A BERENDEZÉST, HANEM FORDULJON MINDEN ESET-BEN SZAKEMBERHEZ.

A jelzett adatok és jellemzők nem kötelezik a Gyártó céget. A Gyártó cég fenntartja a jogot a szükségesnek tartott módosítások módosítások vagy csere elvégzésére előzetes értesítés nélkül.



Ez a termék megfelel az irányelv WEEE 2012/19/EU.

Az áthúzott szemeteskonténer a berendezésen vagy a csomagoláson azt jelzi, hogy a terméket élettartama végén más hulladékoktól elkülönülten kell gyűjteni. A felhasználó éppen ezért köteles a berendezést élettartam végén az elektrotechnikai és elektronikus hulladékok megfelelő szelektív gyűjtőközpontjába szállítani.

Egyéb lehetőségként a berendezés átadható ártalmatlanításra a viszonteladónak, egy másik, ugyanolyan típusú új berendezés vásárlásakor. Az újrahasznosításra, kezelésre és környezetkímélő ártalmatlanításra küldött berendezés újabb indításához szükséges megfelelő szelektív gyűjtésnek szerepe van a környezetet és az egészséget érő negatív hatások kiküszöböléséből.

OBECNÉ BEZPEČNOSTNÍ POKYNY

1. **Pečlivě si přečtěte pokyny a upozornění v této příručce, neboť obsahují důležité informace o bezpečnosti instalace, použití a údržby. Tato příručka představuje nedílnou a podstatnou součást výrobku. Musí spotřebič vždy doprovázet, a to i v případě prodeje jinému majiteli nebo uživateli a/nebo v případě přesunu na jiné místo.**
2. Společnost výrobce nenese odpovědnost za případné škody na osobách, zvířatech a věcech vyplývající z nevhodného, chybného nebo nerozumného použití či v důsledku nedodržení pokynů uvedených v tomto návodu.
3. Tento elektrický zásobníkový ohřívač vody je určen pro domácí použití a je výslovně zkonstruován pro ohřev studené vody (vstupující do výrobku) pro použití TUV. Jakékoli jiné použití výrobku se považuje za nesprávné, a tedy potenciálně nebezpečné. Výrobce odmítá jakoukoli odpovědnost vyplývající z nesprávného používání výrobku a/nebo z jeho používání pro jiné účely, než jsou uvedeny v příslušném návodu k použití.
4. Instalaci a údržbu zařízení musí zajišťovat odborně kvalifikovaný personál v souladu s pokyny v příslušných odstavcích. Používejte pouze originální náhradní díly. Nedodržení výše uvedeného může ohrozit bezpečnost a způsobit **propadnutí** uvedeného může ohrozit bezpečnost a způsobit propadnutí odpovědnosti výrobce.
5. Součásti balení (spony, plastové pytle, pružná fólie atd.) se nesmí ponechávat v dosahu dětí, neboť pro ně představují riziko.
6. **Děti ve věku od 8 let a osoby s omezenými fyzickými, smyslovými či mentálními kapacitami či bez zkušeností nebo nezbytných vědomostí mohou spotřebič používat pod dohledem nebo poté, co jim budou poskytnuty pokyny ohledně bezpečného používání spotřebiče a seznámí se se souvisejícími riziky. Děti si se spotřebičem nesmí hrát. Čištění a údržbu, které má provádět uživatel, nesmí vykonávat děti bez dozoru.**
7. **Je zakázáno** dotýkat se spotřebiče, máte-li holé nohy nebo vlhké části těla.
8. Před použitím zařízení a po zásahu provedení běžné či mimořádné údržby je vhodné naplnit zásobník spotřebiče vodou a následně provést postup úplného vypuštění, aby se odstranily případné zbytkové nečistoty.

9. Pokud je spotřebič vybaven elektrickým napájecím kabelem, v případě jeho výměny je nutno se obrátit na autorizované středisko pomoci nebo kvalifikovaný odborný personál.
10. Přívodní vodovodní trubku je třeba ke spotřebiči připojit pomocí pojistného ventilu v souladu s národními normami. Pro státy, které převzaly normu EN 1487, musí mít bezpečnostní jednotka maximální tlak 0,7 MPa a minimálně jeden kohoutek, zpětný ventil, pojistný ventil, zařízení na přerušení přívodu vody.
11. Zařízení na ochranu proti nadměrnému tlaku (pojistný ventil nebo jednotka) nesmí být porušováno a je třeba jej pravidelně zapínat za účelem kontroly, zda není zablokované, či za účelem odstranění usazenin vodního kamene.
12. Kapání ze zařízení na ochranu proti nadměrnému tlaku je ve fázi ohřívání vody **normální**. Z tohoto důvodu je třeba připojit výpusť, která je nicméně vždy otevřena do atmosféry, pomocí drenážního potrubí nainstalovaného pod sklonem směrem dolů a na místě, kde nehrozí zamrzání.
13. Spotřebič, který se nebude delší dobu používat, je třeba vypustit a odpojit od elektrické sítě, pokud má zůstat na místě, kde může docházet k zamrzání.
14. Teplá voda o teplotě přesahující teplotu 50 °C dodávaná do kohoutků, může způsobit okamžité vážné popáleniny či smrt v důsledku popálenin. Děti, tělesně postižené osoby a starší osoby jsou tomuto riziku vystaveny intenzivněji. Proto doporučujeme použít termostatický směšovací ventil, který je nutno našroubovat na výstupní vodovodní potrubí spotřebiče označené červeným hrdlem.
15. Do styku se spotřebičem nesmí přijít a/ani se v jeho blízkosti nesmí vyskytovat žádné hořlavé předměty.
16. Pod spotřebičem nestůjte ani sem neinstalujte žádný předmět, který by například mohla poškodit případně unikající voda.

FUNKCE OCHRANY PROTI LEGIONELLE

Legionella je druh bakterie ve tvaru tyčinky, která je přirozeně přítomna ve všech pramenitých vodách. „Legionářská choroba“ spočívá ve speciálním druhu zápalu plic způsobeném inhalací vodní páry, která obsahuje právě uvedenou bakterii. Z tohoto pohledu je třeba zabránit dlouhodobé stagnaci vody obsažené v bojleru, který by měl být použit nebo vyprázdněn nejméně v týdenních intervalech.

Evropská norma CEN/TR 16355 poskytuje pokyny ohledně správných postupů, které je třeba přijmout pro zabránění proliferace legionelly v pitných vodách. V případě existence ještě přísnějších místních norem je nezbytná aplikace těchto postupů. Tento elektronický ohřívač vody používá automatický systém dezinfekce vody, který je ve výchozím nastavení povolen. Tento systém se spustí při každém zapnutí ohřívače vody, v každém případě každých 30 dní, čímž se teplota vody zvýší na 65°C.

Upozornění: Zatímco zařízení provádí cyklus tepelné dezinfekce, vysoká teplota vody může způsobit vznik popálenin. Věnujte proto pozornost teplotě vody před koupelí nebo sprchováním.

TECHNICKÉ CHARAKTERISTIKY

Technické charakteristiky najdete na identifikačním štítku (etiketa umístěná v blízkosti přívodního a výstupního vodovodního potrubí).

TABULKA 1 - INFORMACE O VÝROBKU

Škála výrobku		10		15		30
Hmotnost	kg	6,6		7,4		12,8
Instalace		Nad umyvadlo	Pod umyvadlo	Nad umyvadlo	Pod umyvadlo	Nad umyvadlo
Model		Viz identifikační štítek				
Q_{elec}	kWh	2,548	3,131	2,263	3,130	2,842
$Q_{elec, week, smart}$	kWh	9,930	11,272	10,199	11,486	12,106
$Q_{elec, week}$	kWh	11,436	14,999	11,878	15,829	15,979
Terhelési profil		XXS		XXS		S
L_{wa}		15 dB				
η_{wa}		38,4%	36,6%	37,8%	37,6%	39,2%
Objem	l	10		15		30

Použitě rádiové frekvenční pásmo 2,4 GHz – Maximální intenzita vysílaného signálu < 20 dBm

Energetické údaje v tabulce a další údaje uvedené na kartě výrobku (Příloha A, která tvoří nedílnou součást této příručky) jsou definovány v souladu se Směrnicemi EU 812/2013 a 814/2013.

Výrobek bez štítku a příslušné karty pro soustavy ohřívání vody se solárním zařízením upravené nařízením 812/2013 nejsou určeny pro vytvoření těchto soustav.

Zařízení je vybaveno funkcí Smart, která umožňuje přizpůsobit spotřebu uživatelským profilům.

Při správném použití se zařízení vyznačuje denní spotřebou rovnající se hodnotě „Q_{elek, týd, Smart} / Q_{elek, týd}“, která je nižší než ekvivalentní výrobek bez funkce Smart.

Údaje uvedené na energetickém štítku se vztahují na visle nainstalovaný výrobek.

Toto zařízení je ve shodě s mezinárodními normami elektrické bezpečnosti IEC 60335-1; IEC 60335-2-21.

Příslušné označení ES (CE) na zařízení potvrzuje jeho shodu s níže uvedenými směrnici Evropského společenství, jejichž základní požadavky zařízení splňuje:

- LVD Low Voltage Directive: EN 60335-1, EN 60335-2-21, EN 60529, EN 62233, EN 50106.
- EMC Electro-Magnetic Compatibility: EN 55014-1, EN 55014-2, EN 61000-3-2, EN 61000-3-3.
- RED. ETSI 301489-1, ETSI 301489-17
- RoHS2 Risk of Hazardous Substances: EN 50581.
- ErP Energy related Products: EN 50440.

Tento výrobek je ve shodě s nařízením REACH.

NORMY PRO INSTALACI (PRO OSOBU PROVÁDĚJÍCÍ INSTALACI)

Tento výrobek, s výjimkou vodorovných modelů (tabulka 1), je zařízení, které musí být kvůli správné činnosti nainstalováno do svislé polohy. Po ukončení jeho instalace a před jakýmkoli jeho naplněním vodou a zapnutím jeho elektrického napájení použijte nástroj (např. vodováhu) na kontrolu správného uvedení do svislé montážní polohy

Zařízení slouží k ohřevu vody na teplotu nižší, než je teplota varu. Musí být připojeno do rozvodu teplé užitkové vody (TUV), navrženého na základě jeho vlastností a kapacity.

Před připojením zařízení je třeba:

- Zkontrolovat, zda vlastnosti (vycházejte z identifikačního štítku) uspokojují potřeby zákazníka;
- zkontrolovat, zda instalace odpovídá třídě ochrany IP (ochrana proti vniku kapalin) zařízení v souladu s platnými normami;
- si přečíst informace uvedené na štítku obalu a na štítku s technickými údaji.

Toto zařízení bylo navrženo pro instalaci výhradně uvnitř místností v souladu s platnými předpisy a dále v souladu s následujícími upozorněními týkajícími se přítomnosti:

- **Vlhkosti:** neinstalujte zařízení v uzavřených (nevětráných) a vlhkých místnostech.
- **Mrazu:** neinstalujte zařízení v prostředích s pravděpodobným snížením teplot na kritickou hranici, spojeným s rizikem tvorby ledu.
- **Slunečních paprsků:** nevystavujte zařízení přímému účinku slunečních paprsků, a to ani za přítomnosti skleněných tabulí.
- **Prachu/výparů/plynů:** neinstalujte zařízení v přítomnosti mimořádně agresivních prostředí, jako jsou kyselé výpary, prach nebo prostředí nasycené plyny.
- **Elektrických výbojů:** neinstalujte zařízení a nezapojujte jej přímo do elektrického rozvodu, který není chráněn proti napěťovým výkyvům.

V případě stěn realizovaných z cihel nebo děrovaných bloků, prokládš s omezenou statikou nebo všeobecně v případě zděných stěn, které se liší od uvedených, je třeba přistoupit k předběžné statické kontrole opěrného systému. Háčky k uchycení na stěnu musí být takové, aby unesly třikrát vyšší hmotnost, než je hmotnost ohříváče plné vody. Doporučuje se použití háčků o průměru nejméně 12 mm.

Doporučuje se nainstalovat zařízení co nejbližší k odběrným místům, aby se omezil tepelný rozptyl podél potrubí. Místní normy mohou upravovat omezení instalace zařízení v koupelnách. V takovém případě dodržujte minimální vzdálenosti předepsané platnými předpisy.

Aby bylo možné provádět jednotlivé operace údržby pohodlněji, je třeba vyhradit volný prostor minimálně 50 centimetrů kolem hlavy pro přístup k elektrickým součástem.

PŘIPOJENÍ K ROZVODU VODY

Připojte vstup a výstup ohříváče vody k trubkám nebo spojkám, které jsou kromě provozního tlaku odolné i vůči teplotě vody; tato teplota může běžně dosáhnout a také překročit 90 °C. Nedoporučuje se proto použití materiálů, které nejsou odolné vůči uvedeným teplotám. Zařízení nesmí pracovat s vodou, která se vyznačuje tvrdostí nižší než 12 °F. U vody s mimořádně vysokou tvrdostí (větší než 25 °F) se doporučuje použití vhodné kalibrovaný a monitorovaný změkčovač; při jeho použití by zbytková tvrdost neměla klesnout pod 15 °F. Přišroubujte k trubce zařízení pro přívod vody, označené objímkou modré barvy, spojku ve tvaru „T“.

Na uvedenou spojku zašroubujte z jedné strany ventil pro vypouštění ohříváče vody (**obr. 1, poz. B**), který lze ovládat pouze s použitím nářadí, a z druhé strany přetlakové zařízení (**obr. 1, poz. A**).

Bezpečnostní jednotka v souladu s evropskou normou en 1487

V některých zemích se může vyžadovat použití specifických hydraulických bezpečnostních zařízení v souladu s místními zákony; povinností kvalifikovaného instalatéra pověřeného instalací výrobku je posoudit vhodnost použitého bezpečnostního zařízení.

Mezi bezpečnostní zařízení a samotný ohříváč vody je zakázáno umísťovat jakékoliv přepínací zařízení (ventily, kohouty atd.). Výstup výpusti zařízení je třeba připojit k vypouštěcímu potrubí s průměrem minimálně stejným jako je průměr připojení spotřebiče, pomocí nálevky umožňující minimální vzdušnou vzdálenost 20 mm s možností zrakové kontroly. Pomocí pružné hadice připojte vstup bezpečnostní jednotky k rozvodnému potrubí studené vody. V případě potřeby použijte kohoutek (**D obr. 1**).

Je-li vypouštěcí kohout otevřen, je navíc třeba k výstupu (**C obr. 1**) připojit vypouštěcí hadici.

Při šroubování bezpečnostní jednotky ho neutahujte až na koncovou zářezku, abyste jej nepoškodili. Blíží-li se tlak v systému tlaku, pro jaký je kalibrován ventil, bude nutné použít zařízení pro snížení tlaku, a to v dostatečné vzdálenosti od zařízení. Aby se zabránilo případnému poškození smůšovacích jednotek (kohouty či sprcha), je nutné z trubek vypustit jakékoli nečistoty.

PŘIPOJENÍ S „OTEVŘENÝM VYPOUŠTĚNÍM“

Pro tento typ instalace se vyžaduje použití vhodných sekcí kohoutků a provést zapojení dle nákresu na schématu na **obr. 2**. V případě tohoto řešení může ohřivač vody fungovat pod jakýmkoliv tlakem rozvodu a na výstupním potrubí, které zajišťuje odvzdušnění a nesmí se tedy zapojovat žádný typ kohoutku.

ELEKTRICKÉ PŘIPOJENÍ

bezpečnostními normami, zda je vhodný z hlediska maximálního příkonu ohřivače vody (viz identifikační štítek) a zda je průřez vodičů pro elektrické zapojení vhodný a v souladu s platnými normami. Výrobce spotřebiče nese odpovědnost za případné škody způsobené neuzemněním spotřebiče nebo abnormální elektrickou energií.

Zajistíte napájecí kabel na ochranném víku prostřednictvím příslušné kabelové příchytky dodávané v rámci standardního příslušenství. Použití rozvojek, prodlužovaček či adaptérů je přísně zakázáno.

Použití rozvojek, prodlužovaček či adaptérů je přísně zakázáno. Je přísně zakázáno používat pro účely uzemnění vodovodní trubky či trubky topných nebo plynových rozvodů. Je-li zařízení dodáno s přívodním elektrickým kabelem, který by bylo následně potřeba vyměnit, použijte kabel se stejnými parametry (typ H05VV-F 3x1,5 mm², 8,5 mm v průměru).

bylo následně potřeba vyměnit, použijte kabel se stejnými parametry (typ H05VV-F 3x1,5 mm², 8,5 mm v průměru). Napájecí kabel (typ H05VV-F 3x1,5 mm², průměr 8,5 mm) je třeba zavést do příslušného otvoru (F, obr. 3), který se nachází v zadní části přístroje a protáhnout ho, dokud nedosáhne svorky termostatu (**M**, **obr. 6**).

K odpojení spotřebiče od sítě je třeba použít dvoupolohový přepínač odpovídající platným národním právním předpisům (otvor kontaktů minimálně 3 mm, v ideálním případě vybavený pojistkami).

Zařízení musí být povinně uzemněno a zemnicí kabel (který musí být žlutozelené barvy a musí být delší než fázové vodiče) je třeba upevnit ke svorce v blízkosti symbolu  (**G**, **obr. 6**). Před uvedením zařízení do činnosti zkontrolujte, zda síťové napětí odpovídá jmenovité hodnotě zařízení uvedené na štítku s technickými údaji.

Když zařízení není vybaveno napájecím kabelem, způsob instalace musí být zvolen z následujících možných:

- zapojení do pevné sítě pomocí pevné trubky (pokud není spotřebič vybaven svorkou kabelu), použijte kabel s minimálním průměrem 3x1,5 mm²;
- pomocí pružného kabelu (typ H05VV-F 3x1,5 mm², 8,5 mm v průměru), pokud je zařízení vybaveno svorkou na kabel.

Vyzkoušení a zapnutí spotřebiče

Před zapnutím spotřebiče provedte jeho naplnění vodou z vodovodního řadu.

Toto plnění se provádí otevřením centrálního kohoutku domácího rozvodu a rozvodu teplé vody, dokud z nádrže nevyjde všechen vzduch. Vizually zkontrolujte, zda nedochází k únikům vody u patky, kterou případně mírně přitáhněte, bude-li to nutn. Přepínačem do zařízení přivedte proud.

ÚDRŽBA (PRO KVALIFIKOVANÝ PERSONÁL)

Všechny zákroky a úkony údržby musí provádět oprávněný personál (který splňuje požadavky vyžadované normami platnými pro danou oblast).

Dříve, než požádáte o zásah Servisní služby z důvodu pravděpodobného výskytu poruchy, zkontrolujte, zda výpadek činnosti nevznikl v důsledku jiných příčin, jako například následkem dočasného přerušení dodávky vody nebo elektrické energie.

UPOZORNĚNÍM: PŘED PROVEDENÍM JAKÉHOKOLI ÚKONU ODPOJTE ZAŘÍZENÍ OD ELEKTRICKÉ SÍTĚ.

VYPRÁZDNĚNÍ ZAŘÍZENÍ

Když má zařízení zůstat nepoužíváno v místnosti vystavené mrazu, je nezbytné jej vyprázdnit.

V případě potřeby vyprázdněte zařízení níže uvedeným způsobem:

- odpojte zařízení od elektrické sítě;
- zavřete úsekový ventil, je-li nainstalován (**obr. 1, poz. D**); v opačném případě zavřete hlavní úsekový ventil rozvodu domácnosti;
- otevřete ventil teplé vody (umyvadla nebo vany v koupelně);
- otevřete ventil (**obr. 1, poz. B**).

MOŽNÁ VÝMĚNA SOUČÁSTÍ

Po odstranění kaloty lze provést zásah do elektrické části.

Pro zásah do elektronického termostatu (**T Obr. 6**) je třeba odpojit napájecí kabel (**C Obr. 6**) a malý kabel (**Y Obr. 6**) ovládacího panelu. Vytáhněte jej tedy z místa a dávejte přitom pozor, abyste příliš neohnuli nosnou tyč snímačů (**K Obr. 6**).

K výměně elektronické desky (**W Obr. 6**) odpojte kabel (**Y Obr. 6**) a vyšroubujte šrouby.

Během fáze opakované montáže dávejte pozor, aby poloha komponent odpovídala jejich původnímu umístění. Aby bylo možné provést zásah na odporu nebo anodě, je třeba spotřebič nejdříve vyprázdnit.

Vyšroubujte 4 šroubů (**A obr. 4**) a sejměte přírubu. K přírubě je připojen rezistor a anoda. Během fáze zpětné montáže dávejte pozor, aby byla zachována původní poloha těsnění příruby, termostatu a rezistoru. Po každé demontáži se doporučuje provést výměnu těsnění příruby (**obr. 5, poz. Z**).

Používejte výhradně originální náhradní díly od autorizovaných středisek pomoci výrobce.

PRAVIDELNÁ ÚDRŽBA

Chcete-li zajistit dobrý výkon přístroje, je vhodné provést odvápnění odporu (**R obr. 5**) jednou za dva roky (v přítomnosti vody s vysokou tvrdostí by četnost operace měla být zvýšena).

Pokud nechcete používat kapaliny vhodné pro tento účel (v takovém případě si pečlivě přečtete bezpečnostní karty prostředku na odstranění vodního kamene), operaci lze provést odškrábáním vápenatých usazenin, přičemž je třeba dávat pozor, abyste nepoškodili ochrannou vrstvu odporu.

Hořčíkovou anodu (**N obr. 5**) je třeba vyměňovat každé dva roky, v opačném případě propadá záruka. V případě používání agresivních vod nebo vod bohatých na chlór se doporučuje každoroční kontrola anody. Pro vyjmutí anody rozmontujte topné těleso a vyšroubujte je z podpěrného držáku.

POKYNY PRO UŽIVATELE

V PŘÍPADĚ MODELŮ S UŽIVATELSKÝM ROZHRANÍM ZOBRAZENÝM NA OBRÁZKU (obr. 7)

Pro zapnutí spotřebiče stisknete tlačítko **ON/OFF** "☺" po dobu alespoň jedné sekundy.

Při prvním nastavení se produkt nastaví na teplotu 70 °C.

Požadovanou teplotu nastavte v rozmezí od 40°C do 80°C, stisknutím tlačítka **"SET"**.

Po 3 sekundách bez akce bude nastavená hodnota potvrzena a uložena. Během fáze ohřevu budou souvisle svítit LED (**40°C --> 80°C**) kontrolky odpovídající dosažené teplotě vody; následující LED kontrolky budou postupně blikat až po nastavenou teplotu. Pokud teplota klesne, například v důsledku odběru vody, ohřev se znovu automaticky aktivuje a LED kontrolky mezi poslední svítící a LED kontrolkou odpovídající nastavené teplotě budou znovu postupně blikat. V případě přerušení napájení nebo při vypnutí výrobku použitím tlačítka **ON/OFF** "☺", zůstane v paměti uložena poslední nastavená teplota. Během fáze ohřevu se může vyskytnout mírný hluk, který je způsoben ohřevem vody.

OCHRANA PROTI ZAMRZnutí

Funkce ochrany proti zamrznutí představuje automatickou ochranu spotřebiče, aby se zabránilo poškozením způsobeným velmi nízkými teplotami pod 5°C, v případě, že dojde k vypnutí spotřebiče v chladném období. Produkt doporučujeme ponechat zapnutý k elektrické síti i v případě déle trvajících období nečinnosti.

funkce je aktivní, ale v případě aktivace se o ní neinformuje.

FUNKCE EKO

Stisknutím tlačítka **"SET"** až se rozsvítí kontrolka ECO, zapnete funkci Eco.

Funkce Eco vyrobí horkou vodu dle zvyků uživatelů. Takže první týden bude výrobek ukládat údaje o použití vody a časech, kdy byla potřeba. V následujících týdnech bude voda ohřívána podle převažujících hodnot. Pro dobrovolné vymazání nashromážděných dat podržte stisknuté tlačítko **"SET"** déle než 10 sekund. Po dokončení procesu resetování bude symbol „ECO“ rychle blikat po dobu 5 sekund, aby potvrdil, že data byla vymazána.

Pokud je aktivována funkce ECO a stisknete tlačítko **"SET"**, funkce se deaktivuje a nastaví se příslušná vybraná teplota indikovaná kontrolkami LED (**40 °C --> 80 °C**).

FUNKCE BOOST

Funkce BOOST se aktivuje/deaktivuje stisknutím tlačítka **"BOOST"** (model bez Wi-Fi) nebo prostřednictvím APP (model s Wi-Fi). Pokud je funkce aktivní, příslušná LED svítí (pouze u modelu bez Wi-Fi). Funkce BOOST dočasně nastaví požadovanou hodnotu teploty na 80 °C, přičemž oboje předchází provozní režim a po dosažení požadované hodnoty se automaticky vypne. Tím se zajistí, že bude k dispozici maximální množství teplé vody. Funkce BOOST se automaticky deaktivuje, pokud: nastane chyba blokování; pokud se zadá

stav „OFF“; pokud se stiskne tlačítko **"SET"** pro změnu požadované hodnoty.

FUNKCE Wi-Fi

Podrobné informace o konfiguraci Wi-Fi a postupu registrace výrobku naleznete v příloženém stručném příručce o připojení nebo na stránce

<https://discover.ariston-net.remotethermo.com>

POPIS STAVU PŘIPOJENÍ

	Pomalou blikající	Modul Wi-Fi je aktivní
	Rychle blikající	Modul Wi-Fi je v režimu Access Point
	Dvojitě blikání	Modul Wi-Fi se připojuje k domácí síti
	Zapnutý	Modul Wi-Fi je zapnutý a připojený k domácí síti
	Vypnutý	Modul Wi-Fi je vypnutý

RESETOVÁNÍ Wi-Fi: pro resetování držte současně stisknutá tlačítka **"☺"** a **"SET"** po dobu 10 sekund.

FUNKCE TÝDENNÍHO PROGRAMU

Funkci týdenního programu lze aktivovat pouze prostřednictvím aplikace.

Pro každý den v týdnu lze zvolit dvě různé hodnoty teplot ve dvou různých časech: výrobek vypočítá rychlost ohřevu a v závislosti na tom nejvhodnější moment ke spuštění ohřevu, aby se dosáhlo nastavené teploty v požadovaném momentu.

Chcete-li tuto funkci deaktivovat, stiskněte tlačítko „SET“.

FUNKCE „CYKLUS TEPELNÉ DEZINFEKCE“ (OCHRANA PROTI LEGIONELLE)

Funkce ochrany proti legionelle je aktivovaná v rámci přednastavení. Spočívá v cyklu ohřevu/udržení vody na teplotě 65 °C po dobu 1 h za účelem působení účinku tepelné dezinfekce proti příslušným bakteriím.

Cyklus je zahájen při prvním zapnutí výrobku a po každém opětovném zapnutí, které následuje po výpadku dodávky elektrické energie. Když výrobek pracuje stále při teplotě nižší než 60 °C, cyklus bude zopakován po 30 dnech. Když je výrobek vypnutý, funkce ochrany proti legionelle je zrušená. V případě vypnutí zařízení během cyklu ochrany proti legionelle dojde k vypnutí výrobku a ke zrušení této ochranné funkce.

Na konci každého cyklu bude obnovena provozní teplota, která byla předtím nastavena uživatelem. Aktivace cyklu programu legionella je signalizována rozsvícením kontrolky SET. K deaktivaci nebo aktivaci funkce programu legionella podržte stisknuté tlačítko **ON/OFF „U“** a tlačítko „SET“ po dobu 3 sekund, při potvrzení úspěšné deaktivace bude kontrolka LED 40 °C rychle blikat 3 sekundy. Pro opětovnou aktivaci funkce programu legionella zopakujte výše uvedený postup; při potvrzení úspěšné opětovné aktivace bude LED 60 °C rychle blikat 3 sekundy.

Upozornění: Když zařízení provádí cyklus tepelné dezinfekce, vysoká teplota vody může způsobit opaření. Dávejte proto pozor na teplotu vody před koupáním či sprchováním.

DIAGNOSTIKA

Při zjištění chyby zařízení identifikuje tři různé typy chyb:

- **CHYBA: všechny kontrolky LED blikají;**

Pokud je to možné, pro opravu chyby zařízení resetujte stisknutím tlačítka ON/OFF „U“, čímž výrobek vypnete a zapnete.

Pokud příčina poruchy zmizí ihned po resetu, zařízení obnoví běžný provoz. Pokud kontrolky LED blikají i nadále, obraťte se na centrum technické pomoci.

- **UPOZORNĚNÍ: kontrolka LED ON/OFF „U“ bliká;**

Pokud je to možné, pro opravu chyby zařízení resetujte stisknutím tlačítka ON/OFF „U“, čímž výrobek vypnete a zapnete. Pokud porucha přetrvává, kontaktujte centrum technické pomoci.

- **CHYBA DOTYKOVÉHO DISPLEJE: všechny kontrolky LED teploty blikají a ostatní kontrolky LED jsou zhasnuté;**

Provedte reset přerušením elektrického napájení výrobku. Pokud porucha přetrvává, kontaktujte centrum technické pomoci.

UŽITEČNÉ INFORMACE

Před provedením jakéhokoli úkonu čištění zařízení se ujistěte, že je vypnuto přepnutím externího vypínače do polohy VYP. Nepoužívejte insekticidy, rozpouštědla nebo agresivní čisticí prostředky, které by mohly poškodit lakované části nebo plastový materiál.

Když je voda na výstupu studená

- zda je spotřebič zapojený k elektrickému napájení a vnější vypínač je v poloze ZAP;
- zda svítí minimálně LED dioda 40 °C

Pokud se na výstupu kohoutků objevuje pára:

Vypněte elektrické napájení spotřebiče a obraťte se na asistenční servis.

V případě nedostatečné dodávky teplé vody, zkontrolujte:

- dostatečný tlak vody ve vodovodním řádu;
- případné překážky v trubkách na vstupu a výstupu vody (deformace nebo usazeniny)..

Úniky vody ze zařízení na ochranu proti nadměrnému tlaku

Kapání vody ze zařízení na ochranu proti nadměrnému tlaku se v průběhu ohřívání považuje za normální. Pokud chcete tomuto kapání zabránit, je třeba na přívodní systém nainstalovat expanzní nádobu. Pokud úniky nadále pokračují i v době, kdy k ohřívání nedochází, nechte zkontrolovat:

- kalibraci zařízení;
- tlak ve vodovodní síti.

Pozor: Nikdy nezakrývejte větrací otvor spotřebiče!

V ŽÁDNÉM PŘÍPADĚ SE NEPOKOUŠEJTE O OPRAVU ZAŘÍZENÍ, ALE VŽDY SE OBRÁŤTE NA KVALIFIKOVANÝ PERSONÁL.

Uvedené parametry a vlastnosti nezavazují Výrobce, který si vyhrazuje právo na provedení jakýchkoli změn, které bude považovat za vhodné, bez povinnosti předběžného upozornění nebo výměny.



TENTO VÝROBEK JE VE SHODĚ SE SMĚRNICÍ WEEE 2012/19/EU.

Symbol přeškrtnutého koše uvedený na zařízení označuje, že s výrobkem musí být po skončení jeho životnosti zacházeno odděleně od běžného domácího odpadu, musí být odevzdán do střediska separovaného sběru pro elektrická a elektronická zařízení nebo musí být odevzdán zpět prodejci v okamžiku zakoupení nového ekvivalentního zařízení. Uživatel je odpovědný za to, že zařízení bude po skončení své životnosti doručeno do vhodných sběrných struktur. Vhodný separovaný sběr za účelem dalšího odeslání vyřazeného zařízení do recyklace, zpracování a likvidace kompatibilní se životním prostředím přispívá k zabránění možných negativních dopadů na životní prostředí a na zdraví a podporuje recyklaci materiálů, ze kterých je výrobek složen. Podrobnější informace o dostupných sběrných systémech můžete získat tak, že se obrátíte na místní službu likvidace odpadu nebo na obchod, ve kterém byl proveden nákup.

ОБЩИЕ УКАЗАНИЯ ПО БЕЗОПАСНОСТИ

1. **Внимательно прочесть инструкции и предупреждения, которые приводятся в данном руководстве, так как дают важные указания относительно безопасной установки, эксплуатации и техобслуживанию. Настоящая брошюра является неотъемлемой и важной частью изделия. Должно сопровождать прибор даже в случае передачи другому собственнику или пользователю и/или в случае установки на другую установку.**
2. Завод-изготовитель не несёт ответственности за урон, нанесённый людям или животным, а также имуществу при несанкционированной эксплуатации или при несоблюдении инструкций, приведённых в данной брошюре.
3. Этот электрический накопительный водонагреватель был разработан для бытового использования и специально предназначен для нагрева холодной воды (поступающей в изделие) для санитарного использования. Любое другое использование изделия считается ненадлежащим и, следовательно, потенциально опасным. Производитель снимает с себя любую ответственность, возникающую в результате ненадлежащего использования изделия и/или в целях, отличных от указанных в соответствующем руководстве по эксплуатации.
4. Установка и техобслуживание приборы должны быть выполнены квалифицированным персоналом, как описано в соответствующих параграфах. Использовать исключительно оригинальные запчасти. Несоблюдение приведённой выше информации может негативно повлиять на безопасность и привести **к отмене** ответственность изготовителя.
5. Упаковочные элементы (скобы, пластиковые пакеты, вспененный полистирол) не должны быть оставлены доступными для детей, так как являются источником опасности.
6. **Оборудование может быть использовано детьми возрастом моложе 8 лет, лицам с пониженными физическим, умственными или сенсорными способностями, а также, без необходимого опыта или необходимых знаний, если находятся под контролем или получили необходимые инструкции по безопасной эксплуатации прибора и усвоили риски, которые их касаются. Дети не должны играть с прибором. Очистка и техобслуживание должны выполняться пользователем и не должны выполняться детьми под контролем**
7. **Запрещено** касаться прибора босиком или если кожа частично влажная

8. Перед тем, как использовать прибор и в ходе работ по плановому и внеплановому ремонту следует наполнить водой бак водонагревателя и еще раз полностью спустить воду с тем, чтобы избавиться от остатков грязи.
9. Если прибор оснащён кабелем электропитания, в случае его замены обратиться в уполномоченный сервисный центр или к квалифицированному персоналу.
10. Необходимо привинтить водную трубу на входе прибора с помощью предохранительного клапана, в соответствии с национальными стандартами. Для стран, где действует стандарт EN 1487, блок безопасности должен иметь максимальное давление 0,7 МПа, должен включать не менее одного отсекающего клапан, запорный клапан, предохранительный клапан, отсекающее устройства гидравлической заправки.
11. Предохранительное устройство от повышенного давления (клапан или предохранительный узел) не должен быть разобран или должен периодически запускаться в работу чтобы проверить, что нет блокировки и для удаления следов накипи
12. Капание с устройства против повышенного давления- нормальное явление на этапе воды. По этой причине необходимо подключить слив, при этом оставить его постоянно открытым для атмосферы, с дренажной трубой, установленной под постоянным уклоном, в помещении, где отсутствует обледенение.
13. Необходимо опорожнить прибор, отключить от сети электроснабжения, в период простоя если в помещении есть риск замораживания.
14. Горячая вода вырабатывается при температуре свыше 50°C, на рабочих кранах может привести к тяжким ожогам. Дети, инвалиды и пожилые люди больше всего подвержены данному риску. Поэтому, рекомендуется использовать смесительный термосатический клапан, который привинчивается к трубе на выходе воды из прибора, отмечается красным хомутом.
15. Не должно быть воспламеняющихся элементов в контакте или вблизи с прибором.
16. Не находится под прибором и не размещать какой либо предмет, который может, например, быть повреждён утечкой воды.

ЦИКЛ ТЕРМИЧЕСКОЙ ДЕЗИНФЕКЦИИ (АНТИ-ЛЕГИОНЕЛЛА)

Легионелла представляет собой разновидность палочковидных бактерий, которые естественным образом присутствуют во всех родниковых водах. «Болезнь легионеров» представляет собой особый вид пневмонии, вызванный вдыханием паров воды, содержащих эту бактерию. Имея это в виду, необходимо избегать длительных периодов застоя воды, содержащейся в водонагревателе, поэтому его следует использовать или опорожнять не реже одного раза в неделю. В европейском стандарте CEN/TR 16355 содержатся указания относительно передовой практики, которую необходимо принять для предотвращения распространения легионеллы в питьевой воде, более того, если существуют местные правила, которые налагают дополнительные ограничения на проблему легионеллы, они должны применяться. В этом электронном водонагревателе используется автоматическая система обеззараживания воды, включенная по умолчанию. Эта система срабатывает при каждом включении водонагревателя, в любом случае каждые 30 дней, доводя температуру воды до 65°C.

Предупреждение: пока прибор выполняет цикл термической дезинфекции, высокая температура воды может вызвать ожоги. Поэтому обратите внимание на температуру воды перед ванной или душем.

ТЕХНИЧЕСКИЕ ХАРАКТЕРИСТИКИ

Чтобы ознакомиться с техническими характеристиками, смотрите номинальные данные на табличке (расположена рядом с трубами входа и выхода воды).

Данные об изделии						
Модельный ряд		10		15		30
Вес	кг	6,6		7,4		12,8
Тип монтажа		Над умывальником	Под умывальником	Над умывальником	Под умывальником	Над умывальником
Модель		См табличку технических характеристик				
Q_{elec}	kWh	2,548	3,131	2,263	3,130	2,842
$Q_{elec, week, smart}$	kWh	9,930	11,272	10,199	11,486	12,106
$Q_{elec, week}$	kWh	11,436	14,999	11,878	15,829	15,979
Профиль нагрузки		XXS		XXS		S
L_{wa}		15 dB				
η_{wa}		38,4%	36,6%	37,8%	37,6%	39,2%
Объем	л	10		15		30
Используемый диапазон радиочастот 2,4 ГГц - Максимальный уровень передаваемого сигнала < 20 дБм						

Данный прибор соответствует международным стандартам по электробезопасности IEC 60335-1; IEC 60335-2-21.

Директивы по электромагнитной совместимости (EMC): EN 55014-1, EN 55014-2, EN 61000-3-2, EN 61000-3-3.

Данное изделие соответствует техническому регламенту REACH.

ТРЕБОВАНИЯ ПО МОНТАЖУ ПРИБОРОВ (для представителей монтажной организации)

Данное изделие, это прибор, который должен быть установлен вертикально для правильной эксплуатации. По завершении установки и перед любым заполнением воды и подключением электропитания, использовать контрольный инструмент (например, ватерпас) чтобы проверить правильную установки.

Прибор необходим для подогрева воды при температуре, ниже температуры кипения. Он должен быть подключен к сети подачи сантехнической воды, в соответствии с эксплуатационными качествами и объёмом. Перед тем, как подключить прибор, необходимо:

- Проверить, что характеристики (см. данные таблички) удовлетворяют требования клиента.
- Проверить, что установка соответствует степени IP (защита от проникновения жидкости) прибора, согласно действующим нормативным требованиям.
- Прочсть этикетку упаковки и табличку с характеристиками

Данный прибор разработан для установки исключительно во внутренних помещениях в соответствии с действующими нормами, а также, следовать предупреждениям по наличию:

- **Влажность:** не устанавливать прибор в закрытых (не проветриваемых) и влажных помещениях
- **Обледенение:** не устанавливать прибор в среде, где может быть понижение температуры до критических уровней с риском образования льда.
- **Солнечное излучение:** прибор не должен находится под прямыми солнечными лучами, даже при наличии стекла
- **Пыль/пары/газ:** не устанавливать прибор в наличии особенно агрессивных сред, таки как кислотные пары, пыль или насыщенные газом.
- **Электрические разряды:** не устанавливать прибор непосредственно на линии электропитания, не защищённые от скачков напряжен.

Если стены выполнены из кирпичей или перфорированных блоков, перегородок с ограниченной статичностью или из кладки отличной, от указанной выше, необходимо выполнить предварительную статическую проверку опорной системы.

Крюки крепления к стене должны быть таковыми, чтобы выдерживать тройной вес водонагревателя, заполненного водой. Рекомендуется установить прибор как можно ближе к точкам использования, чтобы ограничить утечку тепла вдоль трубопровода. Местные нормы могут предусматривать ограничения для установки прибора в ванную комнату, следовательно, соблюдать минимальные расстояния, предусмотренные нормативными требованиями.

Для удобного проведения операций техобслуживания, обеспечить свободное пространство вокруг обшивки не менее чем 50 см от электрических компонентов.

ГИДРАВЛИЧЕСКОЕСОЕДИНЕНИЕ

Подключить вход и выход водонагревателя с устойчивыми трубами или переходниками, не только к рабочему давлению, но и к температуре воды, которая может достигать и даже превышать 90°C. Поэтому, не рекомендуются материалы, которые не выдерживают такие температуры.

Устройство не рассчитано на работу с водой, жесткостью менее 12°F и, наоборот, при воде с жесткостью выше 25°F рекомендуется использовать умягчитель, должным образом настроенный и отслеживаемый.

В данном случае остаточная жесткость воды не должна опускаться ниже 15°F.

Привинтить входную трубу воды к прибору, отмеченный синим хомутом, к тройнику. На настоящий переходник привинтить с одной стороны вентиль для слива водонагревателя (**В рис. 1**) регулируется только с помощью инструмента, на другой выход, устройство против повышенного давления (**А рис. 1**).

Предохранительный блок соответствует Европейскому Стандарту EN 1487

В некоторых странах требуют применения специальных предохранительных устройств согласно положениям местных законов; задача приглашенного квалифицированного монтажника состоит в том, чтобы оценить пригодность предохранительного устройства для использования в данной ситуации.

Запрещено устанавливать любое отсекающее устройство (клапаны, вентили и т.д.) между предохранительным устройством и водонагревателем.

Сливное отверстие устройства должно быть подсоединено к сливной трубе равного либо большего диа-

метра через воронку, при помощи которой образуется зазор, как минимум, 20 мм для визуального контроля. С помощью шланга подключить к трубе холодной воды в сети, подача на предохранительный узел, при необходимости, использовать отсекающий вентиль (**D рис. 1**).

А также, в случае открытия сливного крана, установить сливной шланг воды, установленный на выходе (**C рис. 1**). Не привинчивать предохранительный узел, не форсировать концевой выключатель и не разбирать его. При отсутствии давления в сети, близкой к значениям тарирования клапана, необходимо установить редуктор давления как можно дальше от прибора. Если необходимо установить узлы смесителей (ком-плект кранов или душ), необходимо выполнить стравливание трубопровода и загрязнений, которые могут вызвать повреждения

ВОДОНАГРЕВАТЕЛЬ СО «СВОБОДНЫМ СЛИВОМ»

Для данного типа монтажанеобходимо использовать предусмотренные узлы клапанов и следовать монтажной схеме, изображенной на рис. 2. В данном случае водонагреватель может работать при любом давлении в сети и выходной трубе, которая выполняет функцию воздухоотводчика; установка кранов здесь не требуется.

ЭЛЕКТРИЧЕСКОЕ ПОДКЛЮЧЕНИЕ

Обязательным требованием перед установкой прибора является проверка системы электропитания; в частности, следует проверить, чтобы она соответствовала действующим нормативам по безопасности; чтобы ее мощность соответствовала максимальной мощности, потребляемой водонагревателем (см. величину, указанную в табличке технических данных прибора); и чтобы сечение соединительных электрических кабелей соответствовало действующим нормативам.

Изготовитель прибора не несет ответственности за ущерб, который может быть причинен отсутствием заземления системы или неверным электропитанием. Перед включением прибора убедитесь в том, что напряжение в электрической сети соответствует значению, указанному в табличке технических данных. Запрещается использовать разветвители и удлинители. Для заземления прибора запрещается использовать водо- или газопроводные трубы и трубы отопления. Если прибор укомплектован кабелем электропитания, при необходимости его замены используйте кабель, имеющий такие же характеристики (тип H05VV-F 3x1,5 мм², диаметр 8,5 мм).

необходимо использовать кабель с идентичными характеристиками (тип H05VV-F 3x1,5 мм², диаметр 8,5 мм). Кабель электропитания (тип H05VV-F 3x1,5 мм², диаметр 8,5 мм) должен быть введён в специальное отверстие (**F рис. 3**), которое находится в задней части прибора и проложен до достижения клемм термостата (**M рис. 6**). Для отключения прибора от сети необходимо использовать двухполюсный выключатель, которые отвечает действующим стандартам (открытие контактов не менее чем на 3 мм, рекомендуется установка плавких предохранителей).

Заземление является обязательным: кабель заземления, который должен быть желто-зеленого цвета и превышать по длине фазные кабели, крепится к клемме с символом  (**G рис. 6**).

Если изделие не укомплектовано сетевым кабелем, его подключение выполняется одним из трех способов:

- Путем неразъемного подключения к сети с жесткой трубой (если прибор не оснащен кабельным зажимом), используйте кабель с минимальным сечением 3x1,5 мм²;
- При помощи гибкого кабеля (тип H05VV-F 3x1,5 мм², диаметр 8,5 мм), если прибор оснащен кабельным зажимом.

ПРОВЕРОЧНЫЕ ИСПЫТАНИЯ И ВКЛЮЧЕНИЕ ПРИБОРА

Перед тем, как включить прибора, заполнить контур проточной водой.

Настоящее заполнение выполняется при открытии центрального вентиля бытовой установки и горячей воды, до выхода всего воздуха из бака.

Визуально проверить наличие утечки воды из фланца, при необходимости, затянуть болты, не перетягивая. Включить прибор с помощью выключателя.

ТЕХНИЧЕСКОЕ ОБСЛУЖИВАНИЕ (для квалифицированного персонала)

Все операции и техническое обслуживание изделия должны выполняться квалифицированным (обладающим реквизитами в соответствии с действующими нормативами в данной области).

Перед тем, как запрашивать операцию в Сервисном Центре в связи с возможной поломкой, проверит, что прерывание работы не вызвано другими причинами, например, временное отсутствие воды или электроэнергии.

Внимание: перед тем, как выполнить любую операцию, отключить прибор от сети электропитания.

ОПОРОЖНЕНИЕ ВОДОНАГРЕВАТЕЛЯ

Если водонагреватель будет оставаться в нерабочем состоянии в промерзаемом помещении, необходимо слить из него воду.

При необходимости слива воды из водонагревателя следует действовать в следующем порядке:

- отсоедините прибор от сети электропитания;
- если в системе установлен отсечной кран, закройте его (**Рис. 1, Поз. D**), в противном случае закройте главный кран домашней водопроводной сети;
- откройте кран с горячей водой (на умывальнике или ванне);
- откройте кран (**Рис. 1, Поз.В**).

ЗАМЕНА ЧАСТЕЙ (ЕСЛИ НЕОБХОДИМО)

«Снять обшивку, для проведения работ на электрических компонентах.

Для проведения операций с электронным термостатом (**Т Рис. 6**) необход ель элек- тропитания (**С Рис. 6**) и отсоединить кабель (**У Рис. 6**) панели управления. Затем вынуть его из гнезда, стараясь не согнуть чрезмерно стержень, на котором установлены датчики (**К Рис. 6**).

Для выполнения работ на панели управления (**W Рис. 6**) отсоединить кабель (**У Рис. 6**) и отвинтить винты.

Во время нового монтажа обратить особое внимание на то, чтобы все компоненты были установлены на своё исходное место.

Для операций с ТЭН и анодом, сначала необходимо слить воду из водонагревателя.

Отвинтить 4 балтов (**А рис. 4**) и снять фланец. Нагревательный элемент и анод присоединены к фланцу. При сборке прибора, пожалуйста, не забудьте установить в исходное положение фланцевое уплотнение, термостат и нагреватель. Фланцевое уплотнение (**Z стр. 5**) рекомендуется заменять каждый раз при повторной сборке.

Используйте только оригинальные запчасти из официальных сервисных центров, авторизованных производителем.

ПЛАНОВОЕ ТЕХНИЧЕСКОЕ ОБСЛУЖИВАНИЕ

Для обеспечения хорошей производительности прибора выполнять процедуру удаления накипи с нагревательного элемента (**Р рис. 5**) примерно каждые два года (в случае воды с высокой степенью жёсткости данную процедуру следует осуществлять чаще).

Если не используются специальные жидкие средства (в данном случае внимательно прочесть технические карточки антинакипана), можно раскочистить твёрдое образование накипи, будьте осторожны, чтобы не разрушить нагревательный элемент.

Магнийевый анод (**Н рис. 5**) необходимо заменять каждые 2 года, в противном случае, гарантия теряет силу. При наличии агрессивной воды или обогащённой хлоридами, рекомендуется проверять состояние анода каждый год. Для замены анода необходимо сначала демонтировать ТЭН, а затем открутить сам анод от крепежной пластины.

ИНСТРУКЦИИ ПО ЭКСПЛУАТАЦИИ ДЛЯ ПОЛЬЗОВАТЕЛЯ

НАСТРОЙКА ТЕМПЕРАТУРЫ И АКТИВАЦИЯ ФУНКЦИЙ УСТРОЙСТВА (Рис. 7)

Чтобы включить устройство, нажмите кнопку **ON/OFF "⏻"** и удерживайте ее не менее одной секунды.

При первом включении продукт настраивается на температуру 70°C.

Установите желаемую температуру, выбрав значение между 40°C и 80°C, с помощью кнопки «**SET**» и Во время фазы нагрева светодиода (**40°C --> 80°C**), связанные с достигнутой температурой воды горят, не мигая; последующие, вплоть до заданной температуры, постепенно мигают. Если температура падает, например после вывода воды, нагрев автоматически активируется, и светодиоды, включая последний горячий и соответствующий установленной температуре, постепенно вновь начинают мигать.

В случае сбоя питания, или если устройство выключается с помощью кнопки **ON/OFF "⏻"**, в памяти сохраняется последняя установленная температура. На этапе нагрева может иметь место небольшой шум из-за нагрева воды.

ФУНКЦИЯ ЗАЩИТЫ ОТ ЗАМЕРЗАНИЯ

Функция антизаморозки - это автоматическая защита прибора для предотвращения повреждений, вызванных очень низкими температурами ниже 5 °C. Рекомендуется оставлять прибор подключенным к электросети даже в случае длительного бездействия. Функция активируется автоматически при снижении температуры до 5 °C; после восстановления температуры до защитного значения функция деактивируется.

ФУНКЦИЯ ЭКО EVO

Функция ECO активируется нажатием кнопки **'SET'**, пока не загорится светодиод ECO. Функция ECO направлена на производство горячей воды путем изучения привычек пользователя. Поэтому в течение первой недели прибор запоминает потребление воды и периоды, в которые оно происходит. Начиная с последующих недель, вода нагревается в соответствии с тем, что было запомнено ранее. Если вы хотите сбросить функцию и начать новый период обучения, необходимо нажать кнопку **«SET»** на 10 секунд. Успешное удаление данных подтверждается миганием светодиода ECO в течение 5 секунд. Если функция ECO активна и нажата кнопка **«SET»**, функция будет деактивирована и будет установлена соответствующая выбранная температура, отображаемая светодиодами (**40°C --> 80°C**).

ФУНКЦИЯ BOOST

Функция BOOST активируется/деактивируется нажатием кнопки **«BOOST»** (модель без Wi-Fi) или через APP (модель с Wi-Fi). Если функция активна, загорается соответствующий светодиод (только в модели без Wi-Fi). Функция BOOST временно устанавливает заданную температуру на 80°, отменяя предыдущий режим работы, и самоотключается после достижения заданного значения. Это обеспечивает максимальное количество горячей воды. Функция BOOST автоматически отключается при: возникновении ошибки блокировки; при переходе в состояние «OFF»; при нажатии кнопки **«SET»** для изменения уставки.



ФУНКЦИЯ WI-FI (МОДЕЛИ ANDRIS ELITE WI-FI)

Для получения дополнительной информации о конфигурации Wi-Fi и процедуре регистрации продукта обратитесь к прилагаемому краткому руководству, посвященному подключению, или посетите веб-сайт:

<https://discover.ariston-net.remotethermo.com>

Описание состояния соединения

	Медленное мигание	Модуль Wi-Fi включен
	Быстрое мигание	Модуль Wi-Fi находится в режиме точки доступа
	Двойной оклад	Модуль Wi-Fi подключается к домашней сети
	HA	Wi-Fi включен и подключен к домашней сети
	OFF	Модуль Wi-Fi выключен

СБРОС Wi-Fi: Чтобы сбросить настройки, одновременно нажмите кнопки  и  и удерживайте их в течение 10 секунд.

ФУНКЦИЯ НЕДЕЛЬНОЙ ПРОГРАММЫ

Функция недельной программы может быть активирована только через приложение. Для каждого дня недели можно выбрать две разные заданные температуры в два разных времени: прибор рассчитает скорость нагрева и, в зависимости от этого, лучшее время для начала нагрева, чтобы достичь заданной температуры в нужное время. Чтобы отключить функцию, нажмите кнопку «**SET**».

ЦИКЛ ТЕРМИЧЕСКОЙ ДЕЗИНФЕКЦИИ («АНТИЛЕГИОНЕЛЛА»)

Функция «Антилегионелла» является включенной по умолчанию. Она заключается в цикле нагрева воды до 65°C и последующего поддержания этой температуры в течение 1 часа с целью термической дезинфекции, направленной на устранение соответствующих бактерий. Цикл запускается при первом включении прибора и после каждого повторного включения, происходящего после сбоя сетевого электропитания. Если прибор все время работает с температурой ниже 60°C, цикл повторяется через 30 дней.

Когда водонагреватель выключен, функция «Антилегионелла» также выключается. Если прибор выключается во время выполнения цикла термической дезинфекции, водонагреватель выключается, при этом выключается и данная функция.

Активация цикла защиты от легионеллы обозначается загоранием светодиода SET. Чтобы деактивировать или активировать функцию антилегионеллы, нажмите и удерживайте кнопку **ON/OFF "U"** и кнопку «**SET**» в течение 3 с. Чтобы снова активировать функцию антилегионеллы, повторите описанную выше операцию; для подтверждения повторной активации светодиод 60 °C быстро мигает в течение 3 с.

Внимание: во время выполнения прибором цикла термической дезинфекции высокая температура воды может вызвать ожог. Поэтому перед принятием ванны или душа обратите внимание на температуру воды.

ДИАГНОСТИКА

При обнаружении неисправности устройство идентифицирует три различных типа ошибок:

- **ОШИБКА: все светодиоды мигают;**
По возможности сбросьте ошибку, нажав кнопку **ON/OFF "U"** для выключения и включения устройства. Если причина неисправности исчезнет сразу после сброса, устройство возобновит нормальную работу. В противном случае, если светодиоды продолжают мигать, обратитесь в центр технического обслуживания.
- **ВНИМАНИЕ: мигает светодиод ON/OFF "U";**
Сбросьте настройки, нажав кнопку **ON/OFF "U"** для выключения и включения изделия; если неисправность сохраняется, обратитесь в Центр технического обслуживания.
- **ОШИБКА СЕНСОРНОГО ДИСПЛЕЯ все светодиоды температуры мигают, а остальные светодиоды выключены;**
Сброс путем отключения питания изделия, если неисправность сохраняется, обратитесь в центр технического обслуживания.

ПОЛЕЗНЫЕ СВЕДЕНИЯ

Перед тем как приступить к любой операции по чистке прибора, убедитесь в том, что вы выключили прибор путем установки внешнего выключателя в положение «Выкл». Не используйте инсектициды, растворители или агрессивные моющие средства, которые могут повредить окрашенные или пластиковые детали.

Если вода на выходе холодна, проверить:

- если прибор подключен к электропитанию, проверить, проверить что внешний выключатель находится в позиции ВКЛ;
- что включен хотя бы светодиод

При наличии пара, выходящего из крана:

Прерывает электропитание прибора и обратиться в службу технической поддержки.

Если недостаточный поток горячей воды, проверить:

- проверьте давление воды в водопроводе;
- затор входных и выходных труб воды (деформация или отложения).

Выход воды из устройства против повышенного давления

Капание воды с устройства считается нормальным явлением на этапе подогрева. Если вы хотите предупредить капание, необходимо установить расширительный бак на установке подачи.

Если утечка продолжается, когда не происходит нагрева, проверить:

- калибровку прибора;
- давление в водопроводной сети.

Внимание: Никогда не закрывайте сливное отверстие водонагревателя!

ЕСЛИ НЕПОЛАДКА НЕ ПРЕРЫВАЕТСЯ, НЕ ПЫТАТЬСЯ ЧИНИТЬ ПРИБОРА, А ВСЕГДА ОБРАЩАТЬСЯ К КВАЛИФИЦИРОВАННОМУ ПЕРСОНАЛУ.

Данные и указанные спецификации могут быть изменены. Производитель оставляет за собой право вносить любые необходимые изменения без предварительного уведомления или.

BENDROSIOS SAUGOS INSTRUKCIJOS

1. **Atidžiai perskaitykite šioje knygelėje pateikiamas instrukcijas ir įspėjimus, nes čia pateikiami svarbūs saugaus diegimo, naudojimo ir priežiūros nurodymai.**

Ši knygelė yra svarbi sudėtinė gaminio dalis. Įrangos perleidimo kitam naudotojui ir (arba) prijungimo prie kitos sistemos atveju, turi būti perduodama kartu su įrenginiu.

2. Gamintojo bendrovė nėra atsakinga už jokią žalą asmenims, gyvūnams arba daiktams, jei ji atsirado dėl netinkamo, klaidingo ir nepagrįsto naudojimo arba, jei nebuvo laikomasi šiame vadove pateiktų instrukcijų.
3. Vandens šildytuvas skirtas tik buitiniam naudojimui, kurio pagrindinis tikslas – pašildyti šaltą vandenį (patenkantį į produktą) naudojimui sanitariniais tikslais. Bet koks kitoks produkto naudojimas laikomas netinkamu ir galimai pavojingu. Gamintojas neprisiima jokios atsakomybės, jei produktas naudojamas netinkamai ir (arba) kitais tikslais, nei nurodyti atitinkamame naudotojo vadove.
4. Prietaisą montuoti ir jo techninę priežiūrą atlikti privalo profesionalūs kvalifikuoti darbuotojai, vadovaudamiesi susijusiuose skirsniuose pateiktais nurodymais. Būtina naudoti išskirtinai tik originaliais atsarginiais dalimis. Nesilaikant aukščiau pateiktų nurodymų, kyla didesnė pavojaus rizika ir gamintojas už tai **neprisiima** jokios atsakomybės.
5. Kadangi pakuotės dalys (sankabos, plastikiniai maišeliai, putų polistrolas ir kt.) gali būti pavojingos, nepalikite jų vaikams pasiekiamoje vietoje.
6. Įrenginį gali naudoti ne jaunesni nei 8 metų vaikai ir ribotų fizinių, jutiminių ar protinių galimybių asmenys arba patirties ir reikalingų žinių neturintys asmenys, jei juos prižiūri kompetentingas asmuo arba jei minėti asmenys buvo apmokyti ir supažindinti su įrenginio saugaus naudojimo instrukcijomis ir su galima rizika ir pavojais. Neleiskite vaikams žaisti su įrenginiu. Valymo ir priežiūros darbų, kuriuos privalo atlikti naudotojas, negali atlikti neprižiūrimi vaikai.
7. **Draudžiama** įrenginį liesti, jei esate basomis kojomis arba kuri nors jūsų kūno dalis yra šlapia.
8. Prieš pradėdant naudoti prietaisą, atlikus įprastos ar specialios priežiūros darbus, patariama įrenginio baką pripildyti vandens ir vėl jį visiškai ištuštinti, kad būtų pašalinti visi likę nešvarumai.
9. Jei įrenginys turi maitinimo elektros laidą ir prireiktų jį pakeisti, kreipkitės į

- įgaliotą techninės pagalbos centrą arba į kvalifikuotą specialistą.
10. Prie įrenginio vandens tiekimo vamzdžio privaloma prisukti nacionalinius reglamentus atitinkantį apsauginį vožtuvą. Šalyse, taikančiose EN 1487 standartą, saugos bloko maksimalus slėgis turi būti 0,7 MPa ir jis privalo turėti bent vieną čiaupą, atgalinį vožtuvą, saugos vožtuvą ir vandens spūdzio reguliuojamąjį prietaisą.
 11. Viršslėgio įtaisas (apsauginis vožtuvas arba saugos blokas) turi būti tinkamai prižiūrimas ir periodiškai įjungiamas, taip patikrinant, ar jis neužsiblokavo, ir pašalinant kalkių nuosėdas, jei tokių būtų.
 12. Šildymo fazės metu iš saugos bloko viršslėgio įtaiso **gali** lašėti vanduo. Todėl būtina prijungti nuotėkio vamzdyną, kuris būtų visuomet atviras, naudojant drenažo vamzdį, prijungtą nuožulniai žemyn tokioje vietoje, kur nebūtų ledo.
 13. Įrenginį, kuris yra nenaudojamas ir (arba) paliekamas šalancioje ar nešildomoje patalpoje, būtina ištuštinti ir išjungti iš elektros tinklo.
 14. Iš čiaupo tekančiu karštu aukštesnės nei 50°C temperatūros vandeniu rizikuojate stipriai apsideginti. Ypač didelis tokio nudegimo pavojus kyla vaikams, neįgaliesiems ir vyresnio amžiaus žmonėms. Todėl patariama prie įrenginio vandens išvesties vamzdžio prijungti sukamą termostatinį maišytuvo čiaupą su raudonu žiedeliu.
 15. Prie ir (arba) netoliese įrenginio neturi būti jokių degių objektų.
 16. Nestovėkite po prietaisu ir nedėkite po juo jokių daiktų, kurie gali būti pažeisti, pavyzdžiui, atsiradus vandens nuotėkiui.

LEGIONELIŲ BAKTERIJŲ NAIKINIMO FUNKCIJA

Legionelės yra mažos lazdelės formos bakterijos, natūraliai gyvenančios visuose gėlo vandens telkiniuose. Legioneliozė yra pneumonijos infekcija, kurią sukelia įkvėptos legionelių genties bakterijos. Negalima leisti vandeniui ilgai užsistovėti, t. y. vandens šildytuvą reikia naudoti ar praplauti bent kartą per savaitę.

Europos standarte CEN/TR 16355 pateikiamos gerosios praktikos rekomendacijos, kaip užkirsti kelią legionelių dauginimuisi geriamojo vandens įrenginiuose, tačiau būtina paisyti ir nacionalinių reglamentų.

Šis elektrinis vandens šildytuvus parduodamas su šiluminės dezinfekcijos funkcija, kuri jau yra įjungta. Kiekvieną kartą įjungus gaminį ir kas 30 dienų atliekamas šiluminės dezinfekcijos ciklas – vandens šildytuvus įkaitinamas iki 65 °C.

Dėmesio: programinei įrangai atliekant šiluminės dezinfekcijos ciklą, karštas vanduo gali nudeginti.

Prieš maudydamiesi vonioje ar prausdamiesi po dušu įsitikinkite, kad vanduo nėra per karštas.

TECHNINĖS SAVYBĖS

Techninės charakteristikos duomenys pateikiami techninių duomenų plokštelėje (etiketė prie vandens įvesties ir išvesties vamzdžių).

1 LENTELĖ - GAMINIO DUOMENYS						
Gaminio savybės	10		15		30	
Svoris	kg	6,6		7,4		12,8
Diegimo vieta	Virš prausyklės	Po prausykle	Virš prausyklės	Po prausykle	Virš prausyklės	
Modelis	Žiūrėkite techninių duomenų plokšteld					
Q_{elec}	kWh	2,548	3,131	2,263	3,130	2,842
$Q_{elec, week, smart}$	kWh	9,930	11,272	10,199	11,486	12,106
$Q_{elec, week}$	kWh	11,436	14,999	11,878	15,829	15,979
Apkrovos charakteristika	XXS		XXS		S	
L_{wa}	15 dB					
η_{wa}		38,4%	36,6%	37,8%	37,6%	39,2%
Volume utile	l	10		15		30
Įranga veikia 2,4 GHz dažnio bangų ruože, didžiausia perduodamo signalo galia yra < 20 dBm						

Energetiniai duomenys lentelėje ir kiti Gaminio aprašymo lape pateikiami duomenys (A priedas, kuris yra sudėtinė šios knygelės dalis) yra nustatyti pagal ES direktyvas 812/2013 ir 814/2013.

Gaminiai, kurie nėra pažymėti sudedamųjų vandens šildytuvo ir saulės energijos prietaisų dalių etiketė ar specialia technine plokštele, numatytomis pagal direktyvą 812/2013, negali būti naudojami tokioms sudedamosioms dalims realizuoti.

Įrenginyje yra išmanioji funkcija, kuria suvartojamą vandens ir energijos kiekį galima priderinti prie naudotojo poreikių. Jei įrenginys naudojamas tinkamai, jo per parą suvartojamos energijos kiekis yra lygus Q_{elec} ($Q_{elec, week, smart} / Q_{elec, week}$) kuris yra mažesnis už suvartojamą tokio paties gaminio be išmaniosios funkcijos energijos kiekį.

Šis įrenginys atitinka tarptautinius elektrinio saugumo standartus IEC 60335-1; IEC 60335-2-21. CE žyma ant įrenginio patvirtina, jog pastarasis atitinka žemiau išvardintų Bendrijos direktyvų nuostatas:

- Low voltage directive (LVD): EN 60335-1, EN 60335-2-21, EN 60529, EN 62233, EN 50106.
- Electromagnetic compatibility (EMC): EN 55014-1, EN 55014-2, EN 61000-3-2, EN 61000-3-3.
- RED directive. ETSI 301489-1, ETSI 301489-17
- ROHS 2 directive: EN 50581.
- ErP Energy related Products: EN 50440.

Šis gaminys atitinka REACH reikalavimus.

ĮRENGIMO NURODYMAI (montuotojui)

Šį gaminį, išskyrus horizontaliuosius modelius (1-ia lentelė), bėtina įrengti vertikaliai, kad tinkamai veiktų. Įrengę gaminį, prieš pripildydami jį vandeniu ar prijungdami el. maitinimą, matavimo įrankiu, pavyzdžiui, spiritingiu gulsčiuuku, patikrinkite, ar gaminys įrengtas visiškai vertikaliai.

Įrenginys pašildo vandenį iki žemesnės nei virimo temperatūra. Jis turi būti prijungtas prie vandentiekio, atsižvelgiant į įrenginio našumą ir talpą.

Prieš prijungiant įrenginį pirmiausia reikia:

- Patikrinti, ar įrenginio charakteristikos (žr. vardinę plokštelę) atitinka kliento poreikius.
- Pasirūpinti, kad sistema atitiktų įrenginio IP klasę (apsaugos nuo skysčių prasiskverbimo) pagal galiojančias normas.
- Perskaityti pakuotės etiketėje ir įrenginio vardinėje plokštelėje pateiktus nurodymus.

Prietaisas sukurtas montuoti tik pastatų viduje pagal galiojančias normas. Montuotojai turi paisyti tam tikrų nurodymų, jei veikia šie veiksniai:

- **Drėgmė:** nemontuokite prietaiso uždarose (nevedinamose) ir drėgnose patalpose.
- **Altis:** nemontuokite prietaisų vietose, kur temperatūra gali nukristi ir susiformuoti ledas.
- **Saulės šviesa:** prietaiso neturi pasiekti tiesioginiai saulės spinduliai, net ir pro langą.
- **Dulkės / garai / dujos:** nemontuokite prietaiso, jei yra ypač pavojingų medžiagų, tokių kaip rūgščių garai, dulkės ar dujos.
- **Elektros iškrova:** nejunkite prietaiso prie elektros tinklo, kuris nėra apsaugotas nuo staigių įtampos pokyčių.

Jei sienos sumūrytos iš plytų ar perforuotų blokelių, pertvaros yra judančios arba kuo nors skiriasi mūras, pirmiausia reikia atlikti atraminės sistemos stacionarumo patikrinimą. Sienoje montuojami tvirtinimo kabliai turi atlaikyti tris kartus didesnį svorį nei vandens šildytuvo, pripildyto vandens.

Rekomenduojame naudoti bent 12 mm skersmens kablius. Įrenginį rekomenduojama montuoti kiek įmanoma arčiau naudojimo vietų, kad esant ilgiems vamzdžiams nebūtų prarandama šiluma.

Vietiniuose reglamentuose gali būti numatyti įrenginio montavimo vonioje apribojimai, todėl laikykitės taikomų reglamentų numatytų mažiausių atstumų. Kad būtų lengviau atlikti įvairias priežiūros operacijas, aplink dangtelį palikite bent 50 cm laisvą erdvę – taip bus paprasčiau pasiekti elektrines dalis.

HIDRAULINĖ JUNGTIŠ

Prie šildytuvo vandens įvesties ir išvesties prijunkite eksploataciniam slėgiui ir karštam vandeniui, kuris paprastai gali viršyti ir 90° C temperatūrą, atsparius vamzdžius ir jungtis. Nepatariama rinktis medžiagų, kurios nėra atsparios minėtai temperatūrai. Įrenginio negalima naudoti, jei vandens kietumas yra mažesnis nei 12°F, ir atvirkščiai - jei vanduo yra labai kietas (daugiau nei 25°F); patartina naudoti vandens minkštiklį, kuris būtų tinkamai parinktas ir veikiantis; šiuo atveju likutinis vandens kietumas neturi būti mažesnis nei 15°F. Prisukite prie įrenginio vandens įvesties vamzdžio, ant kurio yra mėlynas žiedelis, T formos jungtį. Prie šios jungties iš vienos pusės prisukite katilo tuštinimo čiaupą (**pav. 1, Odn. B**) kurį galėtumėte pasukti tik naudodami specialų įrankį, o iš kitos pusės prijunkite viršslėgio (**pav. 1, Odn. A**).

Saugos blokas atitinka Europos standartą EN 1487

Kai kuriose šalyse gali būti naudojami specialūs hidrauliniai saugos prietaisai, atitinkantys vietinius reikalavimus; už naudotino saugos prietaiso tinkamumo įvertinimą yra atsakingas kvalifikuotas gaminį diegiantis technikas. Draudžiama tarp saugos įtaiso ir vandens šildytuvo naudoti bet kokius blokavimo įtaisus (vožtuvus, čiaupus ir t. t.). Įrenginio nuleidžiamoji kanalizacijos jungtis turi būti prijungta prie kanalizacijos vamzdžio, kurio skersmuo yra toks pats kaip ir įrangos jungties, tam naudojant bent 20 mm tarpą užtikrinančią piltuvo formos tarpinę, kurią būtų galima lengvai apžiūrėti. Lanksčia žarna prie vandentiekio šalto vandens vamzdžio prijunkite saugos bloko jungtį ir, jei prireiktų, naudokite blokuojamąjį čiaupą (**pav.1, Odn.D**). Taip pat, jei naudojamas tuštinimo čiaupas, išvestyje prijunkite vandens nuotėkio vamzdį (**pav.1, Odn.C**). Prisukdami saugos bloką, nepersukite jo ir nesugadinkite. Jei atsirastų vožtuvo kalibravimo dydžiams artimas slėgis, būtina naudoti slėgio reduktorių, kurį reikia įdiegti kuo toliau nuo įrenginio. Jei numatoma įrengti maišytuvų blokus (čiaupus ar dušą), būtina išvalyti iš vamzdžių visus nešvarumus, kurie gali sugadinti vamzdinę.

ATVIRO NUTEKĖJIMO JUNGTIŠ

Šiai sistemai diegti reikia naudoti specialius čiaupų blokus ir atlikti jungimo operaciją, kaip nurodyta **pav. 2** schemoje. Šiomis sąlygomis vandens šildytuvas gali veikti esant bet kokiam sistemos ar išvesties vamzdžio slėgiui, nes taip palaikomas vėdinimas, taip pat nereikia prijungti jokio čiaupo.

ELEKTROS JUNGTIŠ

Prieš montuojant įrenginį, privaloma kruopščiai patikrinti elektros įrangą įsitikinant, kad ji atitinka taikomus saugos standartus, yra tinkama vandens šildytuvo didžiausiai suvartojamai galiai (žr. duomenis gamyklinėje plokštelėje) ir elektros jungtims skirtų laidų pjūvis yra tinkamas bei atitinka taikomus reqlamentus. .

Įrenginio gamintojas nėra atsakingas už jokią žalą, kilusią dėl neatlikto įrangos įžeminimo arba dėl elektros energijos tiekimo sutrikimų. Prieš įjungdami įrenginį, patikrinkite, ar tinklo įtampa atitinka nurodytąją įrangos techninių duomenų plokštelėje. Įrenginį įžeminant, draudžiama tam naudoti vandentiekio sistemos, šildymo ir dujų vamzdžius. Jei įrenginys turi maitinimo laidą, kurį prirreiktų pakeisti, naujo laido techninė charakteristika turi būti tokia pati kaip senojo (tipas: H05VV-F 3x1,5 mm², skersmuo 8,5 mm).

Maitinimo laidas (H05VV-F tipo, 3x1,5 mm², 8,5 mm skersmuo) turi būti įkištas į specialią angą (**F 3 pav.**) prietaiso užpakalyje ir jį reikia traukti tol, kol pasieks termostato (**M 6 pav.**).

Įrenginiui iš tinklo išjungti turi būti naudojamas bipolinis jungiklis, atitinkantis galiojančių šalies standartų reikalavimus (kontaktų tarpelis bent 3 mm, geriausia, kad turėtų ir saugiklius).

Įrenginį yra būtina įžeminti, o įžeminimo laidą (kuris turi būti geltonos ir žalios spalvos bei ilgesnis už fazės laidus) reikia prijungti prie simbolio  (**G 6 pav.**) gnybto. Užspauskite maitinimo laidą ant mažo gnybto pateiktu laido spaustuku.

Jei įrenginys neturi maitinimo laido, turite pasirinkti vieną iš šių diegimo būdų:

- prijungimui prie fiksuoto tinklo kietu vamzdžiu (jei įrenginys neturi laidų gnybto), naudokite laidą, kurio pjūvis mažiausiai 3x1,5 mm²;
- su lanksčiu kabeliu (tipas H05VV-F 3x1,5 mm², 8,5 mm diametro), jeigu prietaisas yra su kabelio veržikliu.

Prietaiso techninė patikra ir įjungimas

Prieš įjungdami įrenginį, pripildykite vandentiekio vandens. Tai atliksite atsukę pagrindinį namų vandentiekio čiaupą ir karšto vandens čiaupą, kol iš bako išeis visas oras. Vizualiai patikrinkite vandens pratekėjimą iš flančo ir švelniai paspauskite jį, jei reikia. Įjunkite prietaisą mygtuku.

TECHINĖS PRIEŽIŪROS NURODYMAI (kompetentingam asmeniui)

Visus techninės priežiūros ir remonto darbus turi atlikti kompetentingas asmuo (turintis pagal galiojančias taisykles reikalingų įgūdžių).

Prieš kreipdamiesi į techninės pagalbos centrą dėl galimo gedimo, patikrinkite, ar įrenginys kartais neveikia dėl kitų priežasčių, pavyzdžiui, dėl to, kad nėra vandens ar elektros.

DĖMESIO: PRIEŠ ATLIKDAMI BET KOKIUS DARBUS, IŠJUNKITE ĮRENGINĮ IŠ ELEKTROS TINKLO.

ĮRENGINIO IŠTUŠTINIMAS

Jei įrenginys paliekamas patalpoje, kurioje vanduo gali užšalti, iš jo reikia išleisti vandenį.

Jei reikia, išleiskite iš įrenginio vandenį taip:

- Uždarykite čiaupas, jei įdiegtas, antraip centrinę implantas namų čiaupą; (**pav.1, Odn.D**),
- įjunkite karšto vandens čiaupą (praustuvės arba vonios);
- atidarykite nutekėjimo voiltuvą (**pav. 1, B**).

SPECIALIŲ KOMPONENTŲ KEITIMAS

Nuimkite dangtelį, kad pasiektumėte elektrines dalis.

Norint atlikti darbus su elektroniniu termostatu (**T pav. 6**) reikia atjungti maitinimo laidą (**C fig.6**) ir laidelį (**Y fig.6**) valdymo skyde. Atsargiai, per daug nelenkdami jutiklių juostos (**K Fig. 6**) ištraukite laidą. Norėdami pakeisti elektroninę plokštę (**W pav. 6**) atjunkite laidą (**Y pav. 6**) ir atveržkite varžtus.

Vėl sumontuodami atkreipkite dėmesį, kad visi komponentai būtų pradinėje padėtyje.

Vėl sumontuodami atkreipkite dėmesį, kad visi komponentai būtų pradinėje padėtyje.

Norėdami tvarkyti rezistorių ar anodą, pirmiausia ištuštinkite įrenginį.

Atveržkite 4 varžtus (**A 4 pav.**) ir nuimkite jungę. Ildymo elementas ir anodas yra prijungti prie jungės.

Montuodami įsitikinkite, kad jungės tarpiklis, termostatas ir šildymo elementas būtų įdėti į pirmines savo vietas. Rekomenduojame kiekvieną kartą išėmus jungės tarpiklį (**Z, 5 pav.**) pakeisti.

Naudokite tik gamintojo įgaliotų pagalbos centrų originalias atsargines dalis.

PERIODINĖ PRIEŽIŪRA

Tam, kad įrenginys veiktų efektyviai, rekomenduojama nuvalyti kalkes nuo kaitinimo elemento (**R 5 pav.**) maždaug kas dvejus metus (kai vanduo kietesnis, reikėtų valyti dažniau). Jei nenorite naudoti specialių tirpalų, šią operaciją galite atlikti atsargiai (tokiu atveju, atidžiai perskaitykite kalkių šalinimo priemonės saugos duomenų lapus), nepažeisdami apsauginio rezistoriaus sluoksnio, nušveisdami kalkių nuosėdas. Magnio anodas (**N 5 pav.**) turi būti keičiamas kas dvejus metus, nes gali būti panaikinta garantija. Jei naudojamas agresyvus arba daug chloro turintis vanduo, rekomenduojama anodą tikrinti kas metus. Jam išimti, išmontuokite kaitinimo elementą ir išsukite iš atraminės gembės.

NURODYMAI VARTOTOJUI

TEMPERATŪROS NUSTATYMAS IR ĮRENGINIO FUNKCIJŲ AKTYVAVIMAS (Fig. 3)

Kai norite įjungti prietaisą, paspauskite mygtuką **ON/OFF "U"** bent vienai sekunde.

Pirmą kartą įjungus įrenginį, automatiškai nustatoma 70°C temperatūra.

Paspauskite „**SET**“ mygtuką, kad nustatytumėte norimą temperatūrą 40–80 °C intervale. Po 3 sekundžių, kai nebus imtasi veiksmų, nustatytas taškas bus patvirtintas ir išsaugotas.

Šildant užsidegs šviesos diodai (**40°C --> 80°C**) atitinkantys vandens pasiektą temperatūrą;

visi kiti šviesos diodai (iki nustatytos temperatūros) mirksės. Jei temperatūra nukris, pavyzdžiui, po to, kai bus panaudotas karštas vanduo, šildymas bus aktyvuojamas automatiškai, o šviesos diodai tarp paskutinio šviečiančio ir nustatytos temperatūros vėl pradės mirksėti. Atsiradus maitinimo sutrikimų arba jei prietaisas bus išjungtas mygtuku **ON/OFF "U"**, bus įsimenama vėliausiai nustatyta temperatūra.

Vykstant šildymo procesui dėl vandens kaitimo gali atsirasti silpnų pašalinių garsų.

APSAUGOS NUO UŽŠALIMO FUNKCIJA

Apsaugos nuo užšalimo funkcija – tai automatinė įrenginio apsauga nuo pažeidimo dėl žemesnės kaip 5 °C temperatūros, jei gaminys yra išjungtas žiemos laikotarpiu. Rekomenduojama palaikti įjungtą gaminio elektros maitinimą, net jei jis ilgai nenaudojamas. Visuose modeliuose, kai temperatūra pakyla iki saugaus lygio ir nėra pažeidimo dėl vandens užšalimo pavojaus, vandens šildymas išjungiamas.

ECO EVO FUNKCIJA

Aktyvinkite „ECO“ funkciją spaudydami „**SET**“ mygtuką, kol užsidegs „ECO“ šviesos diodas. .

„Eco“ funkcija ruošia karštą vandenį priklausomai nuo naudotojo įpročių. Tad pirmąją savaitę įrenginys įsimins vandens naudojimą ir naudojimo laikotarpius. Kitomis savaitėmis vanduo bus šildomas pagal ankstesnės savaitės reikšmes. Norint atstatyti funkciją ir pradėti naują mokymosi laikotarpį, reikia ilgiau kaip 10 sekundes palaikyti paspaustą mygtuką „**SET**“ Kai trynimas baigiamas, užrašas „ECO“ sumirksi 5 sekundes, taip patvirtinama, kad duomenys ištrinti.

Jei ECO funkcija aktyvi ir nuspaudžiamas mygtukas „**SET**“, funkcija išsijungs, bus parodyta atitinkama pasirinkta temperatūra (**40 °C --> 80 °C**).

„BOOST“ FUNKCIJA

Funkcija BOOST įjungiamo / išjungiamo paspaudus mygtuką „BOOST“ (ne Wi-Fi modelis) arba per APP (Wi-Fi modelis). Jei funkcija aktyvi, užsiedgs atitinkamas šviesos diodas (tik ne Wi-Fi modelyje).

„BOOST“ funkcija laikinai nustato 80° temperatūrą ignoruojant ankstesnį veikimo režimą ir automatiškai išsijungia šią temperatūrą pasiekus. Tokiu būdu bus tiekiamas didžiausias karšto vandens kiekis. „BOOST“ funkcija automatiškai išjungiamo, jei: yra blokavimo klaida, prietaisas yra „OFF“ režime arba, norint pakeisti temperatūros nustatymą, paspaudžiamas mygtukas „SET“.

„Wi-Fi“ FUNKCIJA

Daugiau informacijos apie „Wi-Fi“ konfigūraciją ir produkto registracijos procedūrą rasite pridedamame prijungimui skirtame greitos pradžios vedlyje arba svetainėje:

<https://discover.ariston-net.remotethermo.com>

PRISIJUNGIMO BŪSENOS APRAŠYMAS

 „Wi-Fi“ Mygtukas	Lėtai mirksi	„Wi-Fi“ modulis įjungtas
	Greitai mirksi	„Wi-Fi“ modulis veikia prieigos taško režime
	Dvigubas mirksėjimas	„Wi-Fi“ modulis jungiasi prie namų tinklo
	Įjungta	„Wi-Fi“ modulis įjungtas ir prisijungęs prie namų tinklo
	Išjungta	„Wi-Fi“ modulis išjungtas

„Wi-Fi“ ATSTATYMAS: norint atlikti atstatymą, vienu metu paspauskite ir 10 sekundžių palaikykite mygtukus „“ ir „SET“.

SAVAITINĖS PROGRAMOS FUNKCIJA

Savaitinės programos funkciją galima įjungti tik programėlėje.

Kiekvienai savaitės dienai galima pasirinkti dvi skirtingas temperatūras dviem skirtingiems laikams: produktas apskaičiuos šildymo greitį ir, atsižvelgiant į temperatūrą, geriausią akimirką, kada pradėti šildymą, kad temperatūra būtų pasiekta reikiamu metu.

Norėdami išjungti funkciją, paspauskite mygtuką „SET“.

„TERMINĖS DEZINFEKCIJOS CIKLO“ FUNKCIJA (apsauga nuo legionelių)

Apsauga nuo legionelių yra suaktyvinta pagal numatytuosius nustatymus. Su ja kaitinimo/palaikymo ciklo metu vanduo išlieka 65°C 1 val., kad būtų galima atlikti šiluminę dezinfekciją nuo atitinkamų bakterijų.

Ciklas paleidžiamas pirmą kartą įjungus produktą ir po kiekvieno įjungimo iš naujo po to, kai buvo išjungta tinklo energija. Jei produktas nuolat veikia žemesnėje nei 60°C temperatūroje, ciklas pakartojamas po 30 dienų. Kai gaminys išjungtas, apsaugos nuo legionelių funkcija neveikia. Tuo atveju, jei įrenginys išjungiamas apsaugos nuo legionelių ciklo metu, gaminys išsijungia ir funkcija neužbaigiama. Kiekvieno ciklo pabaigoje, veikimo temperatūra grįžta prie naudotojo prieš tai nustatytos temperatūros. Paleisto apsaugos nuo legionelių ciklo signalas yra toks pats, kaip ir nustačius 60 °C temperatūrą.

Apsaugos nuo legionelių ciklo aktyvinimas bus rodomas atitinkamais įsijungusiu „SET“ LED Jei norite išjungti arba įjungti apsaugos nuo legionelių funkciją, paspauskite ir 3 sekundes palaikykite mygtuką „ON/OFF“ „“ ir „SET“. Išjungimas bus patvirtintas greitu 3 sek. trunkančiu 40 °C LED mirksėjimu. Jei norite pakartotinai įjungti apsaugos nuo legionelių funkciją, pakartokite aukščiau nurodytus veiksmus. Pakartotinis įjungimas bus patvirtintas greitu 3 sek. trunkančiu 60 °C LED mirksėjimu.

Įspėjimas: kai ši programinė įranga atlieka dezinfekavimą karščiu, karštas vanduo gali sukelti nudegimus. Prieš prausdamiesi ar maudydamiesi patikrinkite vandens temperatūrą.

DIAGNOSTIKA

Aptikus gedimą prietaisas nustato tris galimus klaidų tipus:

- **KLAIDA: mirksi visi LED.**

Jei norite atstatyti klaidą (kai tai galima), atlikite atstatymą paspausdami mygtuką „ON/OFF“ „“, kad produktą išjungtumėte ir vėl įjungtumėte. Jei po atstatymo gedimo priežastis dings, prietaisas ir toliau veiks įprastai. Kitu atveju LED vėl mirksės ir turėsite kreiptis į servisą.

- **PASTABA: mirksi „ON/OFF“ LED „“.**

Atstatymą atlikite paspausdami mygtuką „ON/OFF“ „“, kad produktą išjungtumėte. Jei gedimas išliks, kreipkitės į techninės pagalbos centrą.

- **Jutkinio ekrano klaida: mirksi visi temperatūros LED, kiti LED išjungti.**

Atstatymą atlikite atjungdami produkto maitinimą. Jei gedimas išliks, kreipkitės į techninės pagalbos centrą.

NAUDINGA INFORMACIJA (naudotojui)

Prieš atlikdami bet kokias įrenginio valymo operacijas, įsitikinkite, kad išjungėte produktą, pasukdami išorinį jungiklį į padėtį „OFF“ (išjungta). Nenaudokite insecticidų, tirpiklių arba agresyvių valiklių, kurie gali sugadinti dažytas arba plastikinės dalis.

Jei ištekantis vanduo yra šaltas, patikrinkite:

- ar prietaisas yra prijungtas prie elektros energijos tinklo ir išorinis jungiklis yra padėtyje „ON“ (įjungta);
- bent jau 40 °C (pav. 3)

Jei iš čiaupų išteka garai:

išjunkite įrenginio elektros maitinimą ir kreipkitės į techninės pagalbos tarnybą.

Vandens varvėjimas iš spaudimo saugos įtaiso

Šildymo fazės metu iš čiaupo gali šiek tiek lašėti vanduo. Tai yra normalu. Kad vanduo nevarvėtų, sistemoje reikia įrengti tinkamą išsiplėtimo indą. Jei vanduo varva ir po šildymo fazės, patikrinkite

- įrenginio nustatymus;
- vandentiekio vandens slėgį.

Dėmesio: niekada neuždarykite įrenginio išvado!

NEKADA NEBANDYKITE TAISYTI ĮRENGINIO PATYS – VISADA KREIPKITĖS Į KVALIFIKUOTĄ TECHNIKĄ.

Pateikti duomenys ir charakteristikos niekaip neįpareigoja įmonės gamintojos, kuri pasilieka teisę, prireikus, pastaruosius keisti ir neprivalo apie tai iš anksto pranešti ar tokius pakeitimus perduoti.



Šis produktas atitinka Direktyvos WEEE 2012/19/EU

Užbraukto konteinerio simbolis ant įrangos ar ant pakuotės reiškia, kad gaminyje, baigus jį eksploatuoti, turi būti surenkamas ir tvarkomas atskirai nuo kitų atliekų. Todėl įrangos eksploatacijos pabaigoje naudotojas privalės ją perduoti atitinkamiems savivaldybės elektrotechnikos ir elektroninių atliekų surinkimo ir tvarkymo centrams.

Arba, įsigyjant atitinkamo tipo naują įrangą, nebenaudotiną įrangą galima perduoti įgaliotam platintojui. Tinkamas nebenaudotinos įrangos surinkimas ir vėlesnis tvarkymas, rūšiavimas ir perdirbimas padeda išvengti žalingo poveikio aplinkai ir sveikatai ir skatina pakartotiną medžiagų, iš kurių yra sudaryta įranga, panaudojimą ir (arba) perdirbimą.

VISPĀRĒJI DROŠĪBAS NORĀDĪJUMI

1. **Uzmanīgi izlasiet šajā rokasgrāmatā sniegtos norādījumus un brīdinājumus, tie satur svarīgu informāciju par drošu uzstādīšanu, lietošanu un apkopi.**
Šī rokasgrāmata ir produkta neatņemama sastāvdaļa. Īpašuma maiņas gadījumā nododiet to nākamajam lietotājam/īpašniekam.
2. Ražotājs neuzņemas atbildību par kaitējumu cilvēkiem, dzīvniekiem vai īpašumam nodarītiem bojājumiem, ko izraisījusi nepiemērota, nepareiza vai nepamatota lietošana vai šajā rokasgrāmatā minēto norādījumu neievērošana.
3. Ūdens sildītāju ir paredzēts izmantot tikai sadzīves vajadzībām, un tā galvenais mērķis ir aukstā ūdens (kas ieplūst izstrādājumā) sildīšana tikai sanitārai izmantošanai. Jebkura cita izstrādājuma izmantošana ir uzskatāma par nepareizu, tātad arī par potenciāli bīstamu. Ražotājs atskāms no jebkuras atbildības, kas izriet no izstrādājuma nepareizas lietošanas un tā izmantošanas citiem nolūkiem, izņemot attiecīgajā lietošanas instrukcijā norādītos.
4. Uzstādīšanu un apkopi drīkst veikt profesionāli kvalificēts personāls, kā norādīts attiecīgajos punktos. Izmantojiet tikai oriģinālās rezerves daļas. Iepriekš minēto norādījumu neievērošana var apdraudēt ierīces drošību un atbrīvo ražotāju no jebkādas atbildības par sekām.
5. NEATSTĀJIET iepakojuma materiālus (skavas, plastmasas maisiņus, putupolistirolu utt.) bērniem pieejamā vietā, jo tie var izraisīt nopietnu traumu.
6. **Ierīci nedrīkst lietot personas, kas jaunākas par 8 gadiem, ar ierobežotām fiziskām, sensorām vai garīgām spējām vai arī personas, kam trūkst nepieciešamās pieredzes un pārzināšanas, izņemot gadījumus, kad šāda lietošana tiek veikta uzraudzībā vai saskaņā ar norādījumiem par ierīces drošu lietošanu un ar to saistītajām briesmām. Neļaujiet bērniem spēlēties ar ierīci. Lietotāja veicamo ierīces tīrīšanu un apkopi nedrīkst veikt neuzraudzīti bērni.**
7. **Nepieskarieties** ierīcei, kad esat basām kājām vai ja kāda jūsu ķermeņa daļa ir mitra.
8. Pirms ierīces lietošanas un pēc kārtējās vai ārkārtējas apkopes, mēs iesakām piepildīt ierīces tvertni ar ūdeni un pilnībā iztukšot to, lai atbrīvotos no jebkādiem atlikušiem piemaisījumiem.

9. Ja ierīce ir aprīkota ar strāvas vadu, to drīkst nomainīt tikai pilnvarots servisa centrs vai profesionāls tehniķis.
10. Ierīces ūdens ieplūdes caurulei obligāti jāuzstāda drošības vārsts saskaņā ar valsts noteikumiem. Valstīs, kas ir ieviesušas NE 1487, drošības grupa jākalibrē līdz maksimālajam spiedienam 1487 MPa (0,7 bar), un tai jāietver vismaz krāns, pretvārsts un kontrole, drošības vārsts un hidrauliskās slodzes slēdzis.
11. Nemēģiniet jebkā ietekmēt pārspiediena drošības ierīci (vārstam vai drošības grupai), ja tā tiek piegādāta kopā ar iekārtu; laiku pa laikam to ieslēdziet, lai pārlicinātos, ka tā nav iesprūdusi, un lai noņemtu katlākmens nogulsnes.
12. Tas ir normāli, ka no pārspiediena drošības ierīces pil ūdens, kad iekārta uzkarst. Šī iemesla dēļ izvadām (kam vienmēr jābūt atvērtam) ir nepieciešams pievienot novadcauruli, kas uzstādīta nepārtrauktā lejupvērstā slīpumā un vietā bez ledus.
13. Iztukšojiet ierīci un atvienojiet to no elektrotīkla, kad ierīce netiek izmantota vietā, kur iespējama temperatūra, kas mazāka par nulle grādiem pēc Celsija skalas.
14. Ūdens, kas uzkarstēs līdz vairāk nekā 50 °C, var radīt tūlītējus smagus apdegumus, ja to pievada tieši no krāniem. Īpaši apdraudēti ir bērni, invalīdi un vecāka gadagājuma cilvēki. Mēs iesakām uzstādīt termostātisko jaucējvārstu pie ūdens padeves caurules, kas atzīmēta ar sarkanu manšeti.
15. Neatstājiet uzliesmojošus materiālus saskarē ar ierīci vai tās tuvumā.
16. Nenovietojiet zem ūdens sildītāja neko, ko var sabojāt noplūde.

FUNKCIJA LEĢIONELLU BAKTĒRIJU APKAROŠANAI

Leģionellas ir mazas nūjiņveida baktērijas, kas dabiski sastopamas visos saldūdeņos. Leģionāru slimība ir pneimonijveida infekcija, ko izraisa leģionellu ieelpošana. Jāizvairās no ilgstoši stāvoša ūdens. Tas nozīmē, ka ūdens sildītājs jālieto vai jāizskalo vismaz reizi nedēļā.

Eiropas standartā CEN/TR 16355 ir sniegti ieteikumi labai praksei attiecībā uz leģionellu veidošanās novēršanu dzeramā ūdens iekārtās, bet aktuālie valstu noteikumi paliek spēkā. "Šis elektroniskais ūdens sildītājs izmanto automātisku ūdens dezinfekcijas sistēmu, kas ir iespējota pēc noklusējuma. Šī sistēma sāk darboties, tiklīdz ūdens sildītājs ir ieslēgts, jebkurā gadījumā ik pēc 30 dienām, paaugstinot ūdens temperatūru līdz 65°C."

Brīdinājums: kad šī programmatūra veic termiskās dezinfekcijas apstrādi, ūdens temperatūra var izraisīt apdegumus. Pārbaudiet ūdens temperatūru, pirms mazgāšanās vannā vai dušā.

TEHNISKIE PARAMETRI

Tehnisko specifikāciju skatīt uz nosaukuma plāksnītes (nosaukuma plāksnīte atrodas blakus ūdens ieplūdes/izplūdes caurulēm).

1. TABULA – INFORMĀCIJA PAR PRODUKTU						
Produktu klāsts		10		15		30
Svars	kg	6,6		7,4		12,8
Uzstādīšana		Virš izlietnes	Zem izlietnes	Virš izlietnes	Zem izlietnes	Virš izlietnes
Modello		Skatiet nosaukuma plāksnīti				
Q _{elec}	kWh	2,548	3,131	2,263	3,130	2,842
Q _{elec, week, smart}	kWh	9,930	11,272	10,199	11,486	12,106
Q _{elec, week}	kWh	11,436	14,999	11,878	15,829	15,979
Slodzes profils		XXS		XXS		S
L _{wa}		15 dB				
η _{wa}		38,4%	36,6%	37,8%	37,6%	39,2%
Pieejamais tilpums	l	10		15		30
Aprīkojuma izmantotā radiofrekvences josla ir 2,4 GHz, pārraidītā signāla maksimālā jauda — < 20 dBm						

Elektroenerģijas patēriņa dati tabulā un cita informācija, kas sniegta datu lapā (šīs rokasgrāmatas A pielikumā), ir noteikta saistībā ar ES direktīvām 812/2013 un 814/2013.

Šādās iekārtās nedrīkst izmantot produktus, kam nav etiķetes un datu lapas, kas nepieciešama boileru/ saules enerģijas konfigurācijām saskaņā ar Regulu 812/2013.

Ierīcei ir viedā funkcija, kas pielāgo patēriņu lietotāja paradumiem.

Ja to izmanto pareizi, ierīces ikdienas patēriņš ir „Q_{elec} (Q_{elec, week, smart}/Q_{elec, week})” kas ir mazāk nekā līdzvērtīgs produkta patēriņš bez viedās funkcijas.

Dati uz enerģijas etiķetes attiecas uz ražojumu, ja to uzstāda vertikāli.

Ierīce atbilst starptautiskajiem elektrodrošības standartiem IEC 60335-1; IEC 60335-2-21.

Ierīcei piemērotā CE zīme apliecina, ka tā atbilst šādu Eiropas direktīvu pamatprasībām:

- LVD Low Voltage Directive: EN 60335-1, EN 60335-2-21, EN 60529, EN 62233, EN 50106.
- EMC Electro-Magnetic Compatibility: EN 55014-1, EN 55014-2, EN 61000-3-2, EN 61000-3-3.
- RED. ETSI 301489-1, ETSI 301489-17
- RoHS2 Risk of Hazardous Substances: EN 50581.
- ErP Energy related Products: EN 50440.

Šis izstrādājums atbilst REACH noteikumiem.ncernente l'attuazione della direttiva 98/83/CE relativa alla qualità delle acque destinate al consumo umano.

Questo prodotto è conforme al Regolamento REACH.

UZSTĀDĪŠANAS NORMAS (uzstādītājam)

Šis izstrādājums, izņemot horizontālos modeļus (1. tabula), ir ierīce, kas jāuzstāda vertikāli, lai tā darbotos pareizi. Kad uzstādīšana ir pabeigta un pirms ir pievienots ūdens vai pievienots barošanas avots, izmantojiet mērinstrumentu (t.i., līmeņrādi), lai pārbaudītu, vai iekārta ir uzstādīta pilnīgi vertikālā stāvoklī.

Iekārta silda ūdeni līdz temperatūrai, kas ir zemāka par vārīšanās temperatūru. Tai jābūt savienotai ar ūdensapgādes sistēmu atbilstoši iekārtas darbības rādītājiem un jaudai.

Pirms iekārtas pievienošanas vispirms:

- pārbaudiet, vai raksturlielumi (skatiet datu plāksni) atbilst klienta prasībām;
- pārliecinieties, ka instalācija atbilst iekārtas IP kodam (aizsardzībai pret šķidrumu iekļūšanu) saskaņā ar spēkā esošajiem normatīviem.
- izlasiet instrukcijas, kas sniegtas uz iepakojuma etiķetes un uz ierīces datu plāksnes.

Šī ierīce ir paredzēta uzstādīšanai tikai ēkās saskaņā ar spēkā esošajām normām. Turklāt uzstādītāji tiek lūgti ievērot šādus ieteikumus, ja sastopams:

- **Mitrums:** neuzstādiet ierīci slēgtās (nevēdināmās) un mitrās telpās.
- **Sarma:** neuzstādiet ierīci vietās, kur temperatūra var ievērojami pazemināties un var rasties ledus veidošanās risks.
- **Saules gaisma:** nepakļaujiet ierīci tiešiem saules stariem pat logu tuvumā.
- **Putekļi/tvaiki/gāze:** neuzstādiet ierīci īpaši bīstamu vielu klātbūtnē, piemēram, skābu tvaiku, putekļu vai tādu, kas piesātinātas ar gāzi.
- **Elektriskās izlādes:** neuzstādiet ierīci tieši uz elektriskiem piederumiem, kas nav aizsargāti pret pēkšņiem sprieguma lēcieniem.

Ja sienas ir būvētas no ķieģeļiem vai perforētiem blokiem, šķērssienām ir ierobežota statiskā forma vai siena kaut kādā veidā atšķiras no minētajām, vispirms ir jāveic atbalsta sistēmas iepriekšēja statiskā pārbaude. Sienu stiprināšanas āķiem jābūt paredzētiem, lai atbalstītu svaru, kas ir trīs reizes lielāks par ūdens sildītāja svaru, kad tas piepildīts ar ūdeni. Ieteicams izmantot āķus ar vismaz 12 mm diametru.

Mēs iesakām uzstādīt ierīci pēc iespējas tuvāk piegādes punktiem, lai samazinātu siltuma zudumus gar caurulēm. Vietējie noteikumi var paredzēt ierobežojumus uzstādīšanai vannas istabās; ievērojiet visus noteiktos minimālos attālumus. Lai atvieglotu apkopi, pārliecinieties, ka novietnē ir vismaz 50 cm atstarpe, lai piekļūtu elektroiekārtām.

HIDRAULISKAIS SAVIENOJUMS

Ūdens sildītāja iepļūdes un izpļūdes cauruli savieno ar caurulēm vai piederumiem, kas spēj izturēt temperatūru, kas pārsniedz 90 °C pie spiediena, kas pārsniedz darba spiedienu. Tāpēc mēs iesakām neizmantot materiālus, kam nav pretestības tik augstām temperatūrām. Ierīci nedrīkst apgādāt ar ūdeni, kura cietība ir mazāka par 12 °F, vai ar īpaši cietu ūdeni (vairāk par 25 °F); ieteicams uzstādīt ūdens mīkstinātāju, kas ir pareizi kalibrēts un kontrolēts – neļaujiet atlikušajai cietībai noslīdēt zem 15 °F. Pieskrūvējiet "T" daļas savienojumu ūdens iepļūdes caurulei ar zilo manšeti. "T" daļas savienojuma vienā pusē ieskrūvējiet krānu ierīces iztukšošanai, ko var atvērt tikai ar instrumentu (**att. 1, Rif. B**) "T" daļas savienojuma otrā pusē ieskrūvējiet komplektācijā iekļauto drošības vārstu (**att. 1, Rif. A**).

Drošības grupa atbilst Eiropas standartam EN 1487

Dažās valstīs var būt nepieciešams izmantot īpašas hidrauliskas drošības ierīces; uzstādītājam ir jāpārbauda, vai drošības ierīce ir piemērota lietošanai. Starp drošības ierīci un sildītāju nedrīkst uzstādīt nevienu slēgierīci (vārstu, krānu utt.). Ierīces drenāžas izvads jāpievieno novadcaurulei, kuras diametrs ir vismaz vienāds ar pašu izvadu, ar piltuvi, lai gaisa sprauga vizuālai pārbaudei būtu vismaz 20 mm. Izmantojiet šļūteni, lai savienotu drošības grupu ar aukstā ūdens padevi; nepieciešamības gadījumā uzlieciet krānu (**1. att., norāde D**). Turklāt, ja tiek atvērts iztukšošanas krāns, pie izvada ir nepieciešama ūdens novadcaurule (**1. att., norāde C**).

Uzstādot drošības ierīci, nepievelciet to pilnībā un nemainiet tās iestatījumus. Izvadam (kam vienmēr jābūt atvērtam) ir nepieciešams pievienot novadcauruli, kas uzstādīta nepārtrauktā lejupvērstā slīpumā

un vietā bez ledus. Ja tīkla spiediens ir tuvu kalibrētajam vārsta spiedienam, spiediena reduktors ir jāuzstāda pēc iespējas tālāk no ierīces. Lai izvairītos no iespējamiem maisītāja vienību (krānu vai dušas) bojājumiem, ir nepieciešams atbrīvot caurules no jebkādiem piemaisījumiem.

ELEKTRISKAIS SAVIENOJUMS

Pirms ierīces uzstādīšanas obligāti jāveic precīza elektriskās sistēmas kontrole, pārbaudot atbilstību pašreizējiem drošības standartiem, kas ir piemēroti maksimālajai ūdens sildītāja absorbētajai jaudai (sk. datu plāksni), un to, vai elektrotīkla kabeļu daļa ir piemērota un atbilst vietējiem noteikumiem.

Ražotājs nav atbildīgs par bojājumiem, ko izraisījis zemējuma trūkums vai anomāls barošanas avots. Pirms ierīces iedarbināšanas pārbaudiet, vai maksimāli pieļaujamā jauda sakrīt ar to, kas norādīta uz nosaukuma plāksnītes. Ir stingri aizliegts izmantot sadalītājus, pagarinātājus vai adapterus.

Ir stingri aizliegts izmantot santehnikas, apkures un gāzes sistēmas cauruļvadus ierīces zemēšanas savienojumam. Ja ierīce ir apgādāta ar barošanas kabeļiem un to nepieciešams nomainīt, izmantojiet kabeļus, kuram ir tādas pašas īpašības (tips H05VV-F 3 x 1,5 mm², 8,5 mm diametrā). Ir nepieciešams to aizstāt, ja izmanto tās pašas funkcijas strāvas vadus (H05VV-F 3x1,5 mm², ar diametru 8,5 mm). Barošanas vads (tips H05VV-F 3x1,5 mm², diametrs 8,5 mm) jāiesprauc atverē (**F 3.att.**), kas atrodas ierīces aizmugurē, un jābīda, līdz tas sasniedz spaili (**M 6.att.**). Lai aparātu atslēgtu no elektrotīkla, jāizmanto dubultais polu slēdzis, kas atbilst pašreizējo valsts standartu prasībām (kontakta atvere vismaz 3 mm, vēlams ar drošinātāju).

Ierīcei jābūt iezemētai, un zemējumā jābūt (tam jābūt dzelteni zaļam un garākam par fāļu kabeļiem) jāpiestiprina spaiļi, kas atzīmēta ar simbolu  (**G 6.att.**).

Blōējiet strāvas padeves kabeļus uz mazā uzgaļa, izmantojot tīrāšo, komplektācijā iekļauto vadu skavu. Ja ierīces komplektācijā neietilpst elektriskais vads, izvēlieties kādu no šādiem uzstādīšanas veidiem::

- Pieslēgums elektrotīklam ar stingru cauruli (ja ierīcei nav kabeļa skavas); izmantojiet kabeļus ar vismaz 3x1,5 mm² šķēsgriezumu;
- Ar lokanu kabeļiem (tips H05VV-F 3x1,5 mm², 8,5 mm diametrā), ja ierīce ir aprīkota ar kabeļa skavu.

Ierīces aizdedzes testēšana

Pirms strāvas padeves uzpildiet ierīci ar ūdeni no ūdensvada.

Šī uzpildīšana tiek veikta, atverot māsaimniecības sistēmas galveno krānu un karstā ūdens krānu, līdz no tīlnes izplūst viss gaiss. Vizuāli pārbaudiet, lai ūdens netek no atloka un nedaudz savelciet to, ja nepieciešams. Pieslēdziet ierīci pie elektroenerģijas ar slēdzi.

APKOPE (KVALIFICĒTAM PERSONĀLAM)

Visas tehniskās apkopes darbības un remonta vizītes veic kompetenta persona (kurai ir spēkā esošajām normām atbilstošas prasmes).

Pirms tehniskās apkopes centra personāla izsaukšanas pārbaudiet, vai kļūmes iemesls nav ūdens trūkums vai elektroapgādes traucējumi.

BRĪDINĀJUMS: PIRMS APKOPES DARBU VEIKŠANAS ATVIENOJĪET IERĪCI NO ELEKTROAPGĀDES TĪKLA.

IERĪCES IZTUKŠOŠANA

Ierīce jāiztukšo, ja tā ilgstoši netiek izmantota un/vai atrodas telpā, kurā iespējams sals. Lai iztukšotu ierīci, rīkojieties šādi:

- atvienojiet ierīci no elektrotīkla;
- aizveriet slēgvārstu, ja tāds uzstādīts (**1. att., norāde D**), vai, ja slēgvārsts nav uzstādīts, māsaimniecības galveno ūdens vārstu.
- atveriet karstā ūdens krānu (izlietnē vai vannā);
- atveriet noplūdes vārstu (**1. att., norāde B**).

PERIODISKA APKOPE

Lai uzturētu ierīces lietderīgu izmantošanu, nepieciešams veikt nogulšņu notīrīšanu (**R 5. att.**) ik pēc diviem ga diem (ja tiek izmantots ciets ūdens, tad tīrīšanas biežumam jābūt lielākam).

Ja šim nolūkam nevēlaties izmantot tam piemērotu šķidrumu (šajā gadījumā izlasiet informāciju drošības datu lapās attiecībā uz atkalķošanas līdzekļiem), varat uzmanīgi noņemt kalķakmens garozu, uzmanoties, lai nesabojātu pretestības aizsargkārtu. Magnija anods (**N 5. att.**) ir jānomaina ik pēc diviem gadiem, lai nezaudētu garantiju. Agresīva vai ar hlorīdu bagāta ūdens gadījumā ieteicams pārbaudīt anoda stāvokli katru gadu. Anoda nomainīai ir jānoņem sildīšanas elementu un atskrūvējot palīg kastīti.

NORĀDĪJUMI LIETOTĀJAM

Ieslēdziet ierīci, nospiežot **ON/OFF “ \cup ”** pogu, vismaz 1 sekundi.

Pirmo reizi ieslēdzot, izstrādājums pozicionējas pie temperatūras 70°C.

Iestatiet vēlamo temperatūru, izvēloties līmeni starp 40 °C un 80 °C, izmantojot pogu „**SET**”.

Kad 3 sekundes nav notikusi nekāda darbība, iestatījuma punkts tiek apstiprināts un saglabāts.

Sildīšanas fāzē diodes (**40°C --> 80°C**) rkas saistītas ar ūdens sasniegto temperatūru, paliek ieslēgtas; nākamās pakāpeniski mirgo, līdz tiek sasniegta nepieciešamā temperatūra. Ja temperatūra pazeminās, piemēram, sakarā ar ūdens notecināšanu, sildīšana tiek automātiski atsākta un gaismas diodes starp pēdējo nemainīgo un to, kas atbilst iestatītajai temperatūrai, atkal sāk pakāpeniski mirgot. Strāvas atteices gadījumā vai tad, ja izstrādājumu izslēdz ar pogu **ON/OFF “ \cup ”**, atmiņā saglabājas pēdējā iestatītā temperatūra. Sildīšanas fāzes laikā ūdens sildīšanas procesa dēļ var būt dzirdams neliels troksnis.

PRETSASALŠANAS FUNKCIJA

Pretsasalšanas funkcija ir ierīces automātiska aizsardzība, lai novērstu ļoti zemas temperatūras (zem 5°C) izraisītus bojājumus, ja izstrādājums ziemas periodā ir izslēgts. Ieteicams izstrādājumu atstāt pieslēgtu energoapgādei, pat ja tas ir ilgstoši neaktīvs. Uzmanību: funkcija ir iespējota, bet aktivizācijas gadījumā tas nav norādīts. Kad temperatūra paaugstinās līdz drošākam līmenim, lai nepieļautu ledus un sala izraisītus bojājumus, ūdens sildīšana atkal tiek izslēgta.

FUNZIONE ECO

Ieslēdziet ECO funkciju, turot nospiestu pogu “**SET**”, līdz iedegas “Eco” funkcijas gaismas diode

Eco funkcija ražos karsto ūdeni, pamatojoties uz lietotāja paradumiem. Tādējādi pirmajā nedēļā produkts saglabās ūdens izmantošanu un tās periodus. Turpmākajās nedēļās ūdens tiks sildīts atbilstoši iepriekšējām vērtībām. Lai atjaunotu funkciju un sāktu jaunu mācību periodu, lietotājam 10 sekundes jānospiež pogu „**SET**”. Veiksmīgu datu dzēšanu apstiprina ECO LED indikators, kas mirgo 5 sekundes.

Ja ir aktīva ECO funkcija un tiek nospiesta pogu “**SET**”, funkcija tiek atspējota un vizualizēta attiecīgā atlasītā temperatūra (**40°C --> 80°C**).

BOOST FUNKCIJA

Funkcija BOOST ijjungjama / išjungjama paspāudus mygtukā „BOOST” (ne Wi-Fi modelis) arba per APP (Wi-Fi modelis). Jei funkcija aktyvi, užsidegs atitinkamas šviesos diodas (tik ne Wi-Fi modelyje). Funkcija BOOST īslaicīgi iestata iestatījuma punkta temperatūru uz 80°, apejot iepriekšējo darbības režīmu, un deaktivizējas pēc iestatījuma punkta sasniegšanas. Šādi būs pieejams maksimāls karstā ūdens daudzums. Funkcija BOOST tiek automātiski deaktivizēta bloķēšanas kļūdas gadījumā, kā arī tad, ja ierīce ir “IZSLĒGTA” vai tiek nospiesta pogu “**SET**”, lai mainītu iestatījuma punktu..

WI-FI FUNKCIJA

Papildinformāciju par Wi-Fi konfigurāciju un izstrādājuma reģistrācijas procedūru skatiet pievienotajā īsajā lietošanas instrukcijā, kas attiecas uz savienojamību, vai apmeklējiet tīmekļa vietni:

<https://discover.ariston-net.remotethermo.com>

Savienojuma statusa apraksts

Wi-Fi Poga 	Lēni mirgo	Wi-Fi modulis ieslēgts
	Ātri mirgo	Wi-Fi modulis piekļuves punkta režīmā
	Divkāršī mirgo	Wi-Fi modulis veido savienojumu ar mājas tīklu
	Deg	Wi-Fi ir ieslēgts un savienots ar mājas tīklu
	Nedeg	Wi-Fi modulis izslēgts

Wi-Fi ATIESTATĪŠANA: lai veiktu atiestatīšanu, vienlaikus uz 10 sekundēm nospiediet pogas “” un “**SET**”

IKNEDĒĻAS PROGRAMMAS FUNKCIJA

Iknedēļas programmas funkciju var aktivizēt tikai no lietotnes.

Katrai nedēļas dienai var atlasīt divas dažādas iestatījuma punkta temperatūras divos dažādos laikos: izstrādājums aprēķinās sildīšanas ātrumu un — atkarībā no temperatūras — vislabāko brīdi, kad sākt sildīšanu, lai vēlāmajā laikā sasniegtu iestatījuma punktu.

Lai funkciju deaktivizētu, nospiediet pogu “**SET**”.

TERMISKĀS DEZINFEKCIJAS FUNKCIJA (leģionellu veidošanās novēršanai)

Funkcija leģionellu veidošanās novēršanai ir aktivizēta pēc noklusējuma. To veido vienu stundu ilgs ūdens uzsildīšanas/65 °C temperatūras uzturēšanas cikls, kam ir termiskās dezinfekcijas iedarbība uz attiecīgajām baktērijām. Cikls sākas, kad izstrādājums tiek iedarbināts un kad tas tiek ieslēgts no jauna pēc elektropadeves pārtraukuma. Ja izstrādājums vienmēr darbojas temperatūrā, kas zemāka par 60 °C, ciklu atkārti pēc 30 dienām. Kad produkts ir izslēgts, funkcija leģionellu veidošanās novēršanai tiek izslēgta. Ja iekārta tiek izslēgta leģionellu veidošanās novēršanas cikla laikā, izstrādājums izslēdzas un funkcija tiek izslēgta. Cikla beigās lietošanas temperatūra atgriežas lietotāja iepriekš iestatītajā temperatūrā.

Aizsardzības pret legionellu cikls tiek parādīts ar SET gaismas diodžu iedegšanos. Lai deaktivizētu vai aktivizētu aizsardzības pret legionellu funkciju, 3 sekundes turiet nospiestu pogu **ON/OFF** “” un taustiņu “**SET**”, apstiprinot 40°C deaktivizāciju; gaismas diode ātri mirgo 3 sekundes. Lai atkal aktivizētu aizsardzības pret legionellu funkciju, atkārtojiet iepriekš aprakstīto darbību; lai apstiprinātu, ka ir notikusi atkārtota aktivizācija, 60°C gaismas diode ātri mirgo 3 sekundes.

Brīdinājums: kad šī programmatūra veic termiskās dezinfekcijas apstrādi, ūdens temperatūra var izraisīt apdegumus. Pirms mazgāšanās vannā vai dušā pataustiet ūdeni.

DIAGNOSTIKA

Pēc kļūdas noteikšanas ierīce identificē trīs dažādus kļūdu veidus:

- **KĻŪDA: mirgo visas gaismas diodes;**

Lai atiestatītu kļūdu, ja tas ir iespējams, veiciet atiestatīšanu, nospiežot ON/OFF taustiņu “”, ar ko izstrādājums tiek izslēgts un atkal ieslēgts.

Ja pēc atiestatīšanas kļūdas iemesls pazūd, ierīce atsāk parasto darbību. Citos gadījumos atkal mirgo visas gaismas diodes un ir vajadzīga palīdzība.

- **PAZIŅOJUMS: mirgo ON/OFF gaismas diode “”;**

Veiciet atiestatīšanu, nospiežot ON/OFF pogu “”, lai izslēgtu izstrādājumu; ja disfunkcija saglabājas, sazinieties ar tehniskās palīdzības centru.

- **SKĀRIENDISPLEJA KĻŪDA: mirgo visas temperatūras gaismas diodes, citas gaismas diodes nedeg;**

Veiciet atiestatīšanu, atslēdzot strāvas padevi uz izstrādājumu; ja disfunkcija saglabājas, sazinieties ar tehniskās palīdzības centru.

NODERĪGA INFORMĀCIJA

Pirms ierīces tīrīšanas pārliecinieties, vai tā ir izslēgta, iestatot ārējo slēdzi pozīcijā OFF (izslēgts). Neizmantojiet insekticīdus, šķīdinātājus vai spēcīgus mazgāšanas līdzekļus: tie var sabojāt ierīces krāsotās un plastmasas detaļas

Ja ūdens ir auksts, pārbaudiet:

- vai ierīce ir pievienota strāvas avotam un ārējais slēdzis ir ieslēgtā stāvoklī.
- ir ieslēgta vismaz 40°C LED (3. att.)

Ja redzams, ka ir nepietiekama karsta ūdens plūsma, jāpārbauda:

Interrompere l'alimentazione elettrica dell'apparecchio e contattare l'assistenza tecnica:

Se vi è flusso insufficiente di acqua calda, verificare:

- ūdensapgādes spiedienu;
- gan ūdens iepilūdes, gan izplūdes cauruļu (deformācijas vai nogulšņu izraisītu) iespējamo aizsērēšanu.

No spiediena drošības ierīces pil ūdens

Ir normāli, ja sildīšanas fāzes laikā no krāna pil nedaudz ūdens. Lai nepieļautu ūdens pilēšanu, plūsmas sistēmā jāuzstāda piemērots izplešanās trauks. Ja pilēšana turpinās arī pēc sildīšanas fāzes, pārbaudiet:

- ierīces kalibrējumu;
- ūdensapgādes sistēmas spiedienu.

Uzmanību: Nekad neaizsprostojiet ierīces noplūdes atveri!

JA PROBLĒMA NEZŪD, NEMĒĢINIET IERĪCI SALABOT PATSTĀVĪGI. VIENMĒR SAZINIETIES AR KVALIFICĒTU SPECIĀLISTU.

Norādītie dati un specifikācijas nav saistošas; ražotājs patur tiesības mainīt tos pēc saviem ieskatiem bez paziņošanas vai aizstāšanas pienākuma.



Šis produkts atbilst Direktīvai EEIA 2012/19/ES.

Pārsvītrots atkritumu konteinera simbols uz ierīces un tās iepakojuma norāda, ka izstrādājums tā ekspluatācijas laika beigās jāutilizē atsevišķi no citiem atkritumiem. Tāpēc, beidzoties ekspluatācijas laikam, lietotājam iekārta jānodod elektrotehnisko un elektronisko iekārtu šķirotu atkritumu apglabāšanas centrā. Lietotājs var arī nodot iekārtu mazumtirgotājam, iegādājoties jaunu līdzvērtīga veida ierīci. Elektroniskās iekārtas, kuru izmērs ir mazāks par 25 cm, var nodot jebkuram elektronikas iekārtu mazumtirgotājam, kura pārdošanas telpu platība ir vismaz 400 m², lai iekārtu utilizētu bez maksas un bez pienākuma iegādāties jaunu produktu.

ÜLDISED OHUTUSEESKIRJAD

1. Lugege selles juhendis esitatud juhised ja hoiatused hoolikalt läbi, sest need hõlmavad olulisi küsimusi toote ohutu paigaldamise, kasutamise ja hooldamise kohta.
See juhend on toote lahutamatu osa. Juhul kui annate toote üle järgmisele kasutajale/omanikule, veenduge, et tootega oleks kaasas ka käesolev juhend.
2. Tootja ei vastuta inimestele või loomadele põhjustatud vigastuste või varalise kahju eest, mille on toonud kaasa käesolevas trükises esitatud juhiste sobimatu, väär või ebamõistlik kasutamine või nende järgimata jätmine.
3. Veesojendaja on ette nähtud kasutamiseks ainult kodumajapidamises, põhieesmärgiga (seadmesse siseneva) külma vee sojendamiseks ainult sanitaareesmärkidel. Toote mis tahes muud kasutusviisi tuleb pidada ebaõigeks ja seetõttu potentsiaalselt ohtlikuks. Tootja keeldub igasugusest vastutusest, mis tuleneb toote ebaõigest kasutamisest ja/või muuks otstarbeks kasutamisest kui on öeldud vastavas kasutusjuhendis.
4. Paigaldus- ja hooldustöid võivad teostada erialase kvalifikatsiooniga isikud, nagu on täpsustatud asjakohastes peatükkides. Kasutage üksnes originaalvaruosi. Ülaltoodud juhiste eiramine võib vähendada seadme ohutust ja **nu îşi asumă** tootja vastutusest tagajärgede eest.
5. **ÄRGE** jätke pakkematerjale (klambrid, kilekotid, vahtplast jne) lastele kättesaadavasse kohta, sest nii võib tekkida tõsine vigastus.
6. **Seadet ei tohi kasutada alla 8-aastased lapsed, vähenenud füüsilise, sensoorse või vaimse võimekusega või vajaliku kogemuse ja teadmisteta isikud, välja arvatud olles järelevalve all või järgides juhiseid seadme ohutu kasutamise ja sellise kasutusega kaasnevate ohtude kohta. ÄRGE lubage lastel seadmega mängida. Seadmega puhastamist ja hooldamist on keelatud teha järelevalveta lastel.**
7. **ÄRGE käsitsege** seadet paljajalu olles ega puudutage seda ühegi märja kehaosaga.
8. Enne seadme kasutamist ja pärast regulaarset või erakorralist hooldust soovitame täita seadme paagi veega ja lasta see täiesti tühjaks, et eemaldada kogu jääkmustus.

9. Kui seade on varustatud toitejuhtmega, võib selle vahetada välja üksnes volitatud teeninduskeskuse töötaja või erialatehnik.
10. Kohustuslik on seadme vee sissevõtutoru külge keerata ohutusventiil vastavalt riiklikele regulatsioonidele. Riikides, kus on jõustunud standard EN 1487, peab ohutuskomplekt olema kalibreeritud maksimaalsurvele 1487 MPa (0,7 baari) ja sisaldama vähemalt kraani, tagasilöögiklappi, ohutusventiili ja hüdraulilise koormuse katkestit.
11. Ärge muutke omavoliliselt ülerõhu ohutusseadet (ventiili või ohutuskomplekti), kui see tarnitakse koos seadmega; vabastage see aeg-ajalt, veendumaks, et see ei ole kinni kiilunud ja selleks, et eemaldada katlakivi setted.
12. 11. Vee tilkumine ülerõhu ohutusseadmest sel ajal, kui seade vett soojendab, on **normalä**. Seetõttu peab äravoolutoru olema ühendatud, avatud ja paigaldatud püsivalt maasuunalise kalde all kohta, kus see ei saa jäätuda.
13. 12. Veenduge, et lasete miinuskraadidega piirkondades seadme töö lõppemisel selle tühjaks ja ühendate elektrivõrgust lahti.
14. Temperatuurini üle 50°C soojendatud vesi võib põhjustada tõsiseid põletusi, kui see lasta otse kraanidesse. Eriti on ohus lapsed, puudega inimesed ja eakad. Soovitame paigaldada vee väljastustorule termostaatilise segisti, mis on märgistatud punase kraega.
15. Ärge laske tuleohtlikel materjalidel seadmega kokku puutuda ega jätke selliseid materjale seadme lähedusse.
16. Ärge asetage veesoojendi alla midagi, mis võib lekke tõttu saada kahjustada

LEGIONELLA BAKTERITE VOHAMISE TÕKESTAMINE

Legionella bakterid on väikesed torukujulised bakterid, mida leidub kõikjal magedas vees. Nende bakteritega on seotud legionäride haigus ehk kopsuinfektsioon, mida põhjustab Legionella liikide sissehingamine. Seetõttu tuleb kindlasti vältida vee seisma jätmist pikkadeks perioodideks ehk siis veesoojendit tuleb kasutada või loputada vähemalt korra nädalas. Euroopa standardis CEN/TR 16355 antakse soovitusi hea tava kohta Legionella bakterite vohamise ärahoidmiseks joogiveeseadmetes, samas jäävad kehtima ka riiklikud regulatsioonid. See elektrooniline boiler kasutab automaatset vee desinfitseerimissüsteemi, mis on vaikimisi sisse lülitatud. See süsteem hakkab tööle iga kord, kui boiler sisse lülitatakse, igal juhul iga 30 päeva järel, viies vee temperatuuri 65°C-ni.

Hoiatus! Kui seadmes toimub parajasti kuumuse abil desinfitseerimine, on vee temperatuur niivõrd kõrge, et kokkupuutel nahapinnaga võib vesi tekitada põletushaavu. Enne vanni või duši kasutamist veenduge, et vee temperatuur on sobiv:

TEHNILISED OMADUSED

Teave tehniliste omaduste kohta on saadaval nimeplaadil (see asub vee sissevõtu-/äravoolutorude kõrval).

Tooterühm		10		15		30
Kaal	kg	6,6		7,4		12,8
Paigaldamine		Valamu kohal	Valamu all	Valamu kohal	Valamu all	Valamu kohal
Mudel		Vaadake omaduste silti				
Q_{elec}	kWh	2,548	3,131	2,263	3,130	2,842
$Q_{elec, week, smart}$	kWh	9,930	11,272	10,199	11,486	12,106
$Q_{elec, week}$	kWh	11,436	14,999	11,878	15,829	15,979
Koormusprofiil		XXS		XXS		S
L_{wa}		15 dB				
η_{wa}		38,4%	36,6%	37,8%	37,6%	39,2%
Volume utile	l	10		15		30
Seadmed töötavad raadiosagedusribal 2,4 GHz ja edastatava signaali maksimaalne võimsus on < 20 dBm						

Tabelis toodud andmed voolutarbimise kohta ja tootekirjelduses esitatud muu teave (käesoleva juhendi A lisa) on kindlaks määratud ELi määruste 812/2013 ja 814/2013 alusel.

Paigaldamisel ei tohi kasutada selliseid tooteid, millel puuduvad määruse 812/2013 kohaselt veesoojendite/päikeseenergia seadistamiseks ettenähtud silt ja tootekirjeldus. Seadmel on nutifunktsioon, mis kohandab tarbimise kasutaja kasutusprofiili järgi.

Nõuetekohasel kasutamisel on seadme päevane energiatarbimine ehk $Q_{elec}(Q_{elec, week, smart} / Q_{elec, week})$ väiksem kui samalaadsel ilma nutifunktsioonita tootel

Energiatarbimise sildil toodud andmed kehtivad eeldusel, et seade on paigaldatud vertikaalselt.

Seade vastab rahvusvahelisele elektriohutuse standardile IEC 60335-1; IEC 60335-2-21.

Seadme CE-märgisega kinnitatakse, et see vastab järgmiste Euroopa direktiivide olulistele nõuetele:

- LVD Low Voltage Directive: EN 60335-1, EN 60335-2-21, EN 60529, EN 62233, EN 50106.
- EMC Electro-Magnetic Compatibility: EN 55014-1, EN 55014-2, EN 61000-3-2, EN 61000-3-3.
- RED. ETSI 301489-1, ETSI 301489-17
- RoHS2 Risk of Hazardous Substances: EN 50581.
- ErP Energy related Products: EN 50440.

See toode on kooskõlas REACH-määrustega.

Questo prodotto è conforme al Regolamento REACH.

PAIGALDUSNORMID (paigaldajale)

Käesolev toode, välja arvatud horisontaalsed mudelid (tabel 1), kujutab endast seadet, mis tuleb nõuetekohase toimimise tagamiseks paigaldada vertikaalselt. Pärast paigaldamise lõpetamist ning enne vee lisamist ja elektritoite ühendamist tuleb kasutada mõõteseadet (st vesiloodi), kontrollimaks, et seade on paigaldatud täiesti vertikaalselt.

Seade soojendab vee temperatuurini, mis jääb alla keemistemperatuuri. See tuleb ühendada veetoru-dega vastavalt seadme tõhususnäitajatele ja võimsusele. Enne seadme ühendamist tuleb esmalt:

- kontrollida, kas seadme omadused (vt andmeplaadilt) vastavad kliendi nõuetele;
- veenduda, et paigaldus vastab kohaldatavate kehtivate normide alusel seadme IP-kaitseastmele (mis on ette nähtud vedelike läbitungimise vältimiseks);
- lugeda pakendi sildil ja seadme andmeplaadil toodud juhiseid.

See seade on ette nähtud paigaldamiseks hoonete siseruumides vastavalt kohaldatavatele kehtivatele normidele. Lisaks tuleb paigaldajatel järgida järgmisi olukorraspetsiifilisi juhiseid.

- **Niiskus:** ärge paigaldage seadet suletud (ventileerimata) ja niisketes kohtadesse.
- **Pakane:** ärge paigaldage seadet kohtadesse, kus temperatuur võib järsult langeda ja võib esineda külmumise oht.
- **Päikesevalgus:** ärge jätke seadet otsese päikesevalguse kätte, isegi kui päike paistab läbi akende.
- **Tolm/aurud/gaas:** ärge paigaldage seadet eriti ohtlike ainete, näiteks happeliste aurude, tolmu või gaaside lähedale.
- **Ebastabiilne pinge:** ärge paigaldage seadet otse elektriseadmete peale, mis ei ole kaitstud järskude pingemuutuste suhtes.

Tellistest või perforeeritud ehitusplokkidest seinte, vaheseinte või müüritise puhul, mille staatilise elektri näitajad erinevad mingil moel nimiväärtustest, tuleb tugisüsteemi esmalt staatilisuse suhtes kontrollida. Seinale paigaldamise kinnituskonksud peavad olema loodud selliselt, et nad toetaksid veega täidetud veesoojendist kolm korda suuremat raskust. Soovitatav on kasutada kinnituskonkse, mille diameeter on vähemalt 12 mm. Soovitame paigaldada seade väljastuskohale võimalikult lähedale, et vähendada soojuskadu torude ulatuses. Kohalikes regulatsioonides võidakse piirata seadme vannituppa paigaldamist. Järgige nendes esitatud miinimumkauguseid. Hooldamise lihtsustamiseks veenduge, et elektriseadmele ligipääsemiseks on vähemalt 50 cm ulatuses vaba ruumi.

HÜDRAULILINE ÜHENDUS

Ühendage veesoojendi sissevõtu- ja äravooluühendused torude või liitmikega, mis peavad vastu temperatuurile üle 90 °C ja tööõhust suuremale rõhule. Seega ei soovitata kasutada materjale, mis ei talu selliseid kõrgeid temperatuure. Seadmesse ei tohi lasta vett, mille karedus on vähem kui 12 °F, või eriti karedat vett (üle 25 °F). Soovitame paigaldada õigesti kalibreeritud ja kontrollitud veepehmedaja. Ärge laske jääkkaredusel langeda alla 15 °F. Keerake sinise kraega vee sissevõttutoru külge T-kujuline liides. Keerake T-kujulise liidese ühe poole külge kraan, mille kaudu seade tühjaks lasta, kasutades spetsiaalset tööriista (**joonis 1, punkt B**) T-kujulise liidese teise poole külge keerake tootega kaasasolev ohutusventiil (**joonis 1, punkt A**).

Ohutuskomplekt vastab Euroopa standardile EN 1487

Mõned riigid võivad nõuda spetsiaalsete vee ohutuseadmete kasutamist ja seetõttu peab paigaldaja kontrollima kasutatava ohutusseadme sobivust. Ärge paigaldage ühtegi sulgurseadet (ventiil, kraan jne) ohutusseadme ja veesoojendi vahele. Seadme äravooluühendus tuleb ühendada äravoolutoruga, mille diameeter on vähemalt sama mis äravooluühendusel, ja jätta vähemalt 20 mm õhuvahe visuaalseks kontrollimiseks. Kasutage voolikut, et ohutuskomplekt külmaveetoruga ühendada ja paigaldage vajadusel kraan (**joonis 1, punkt D**). Lisaks on vaja äravooluühendusega (**joonis 1, punkt C**) ühendada äravooluvoorik, kui tühjenduskraan on lahti. Ärge keerake ohutusseadme paigaldamisel seda täiesti maha ning ärge muutke selle seadistust. Äravooluühendus, mis peab olema alati avatud atmosfäärirõhule, tuleb ühendada äravoolutoruga, millel on maasuunaline kalle, ja kohta, kus see ei saa jääda. Kui veevõrgu surve läheneb kalibreeritud kraani survele, tuleb kasutada rõhualadit, mis paigaldatakse seadmest võimalikult kaugemale. Vältimaks võimalikku kahju segistitele (kraan või dušš), tuleb torudest kogu jääkmustus eemaldada.

“VABA ÄRAVOOLUGA” ÜHENDUS

Seda laadi ühenduse sooritamiseks on vajalik paigaldada nõutud kraane ning paigaldada ühendus nagu näidatud **joonisel 2**. Seda laadi lahenduse korral võib veeboilerit kasutada ükskõik millise veevõrgu töösurvega ning äravoolutorul, millel on rõhu väljalaskeseade, ei peab olema ühtegi kraani.

ELEKTRIÜHENDUS

Enne seadme paigaldamist on kohustuslik elektrisüsteemi nõuetekohaselt kontrollida, veendudes, et see on kooskõlas kehtivate ohutusnormidega, mis on piisav veesoojendi tarvitava maksimumenergia suhtes (vt andmeplaat) ning et elektriühenduseks kasutatavad kaablid on sobivad ja vastavuses riiklike regulatsioonidega.

Tootja ei vastuta ebapiisavast maandusest või anomaalsest toiteallikast tingitud kahju eest. Kontrollige enne seadme käivitamist, et nimivõimsus vastab nimeplaadil esitatule. Vargapesade, pikendusjuhtmete ja adapterite kasutus on rangelt keelatud. Seadme maandusühendusena on rangelt keelatud kasutada vee-, kütte- ja gaasisüsteemide torusid. Kui seade on varustatud toitekaabliga, kasutage selle väljavahetamisel samade omadustega kaablit (tüüp H05VV-F 3 x 1,5 mm², diameeter 8,5 mm). Toitejuhe (tüüp H05VV-F 3x1,5 mm², diameeter 8,5 mm) tuleb sisestada avasse (**F joonis 3**), mis asub seadme tagaosas, ning lükata, kuni see jõuab termostaadi klemmi (**M joonis 6**). Seadme võrgust eraldamiseks tuleb kasutada kahepooluselisi lüliteid, mis vastab kehtivatele riiklikele standarditele (kontaktide avanemine vähemalt 3 mm, soovitatav on kasutada kaitseid). Seade peab olema maandatud ja maanduskaabel (see peab olema kollane-roheline ja faasikaablitest pikem) on fikseeritud sümboliga  (**G joonis 6**) tähistatud klemmi külge. Kinnitage toitekaabel tarnekomplekti kuuluva spetsiaalse juhtmeklambriga väikese otsaku külge.

Kui seade ei ole varustatud toitekaabliga, valige üks järgmistest paigaldusviisidest:

- ühendus vooluvõrku jäiga kaabli abil (kui seadmel ei ole kaabliklambrit); kasutage vähemalt 3 x 1,5 mm² kaablit;
- painduva kaabli abil (tüüp H05VV-F 3x1,5 mm², diameeter 8,5 mm), kui seade on varustatud kaabliklambriga.

Seadme katsetamine ja käivitamine

Täitke seade enne selle käivitamist kraaniveega.

Selleks tuleb avada hoonesisese paigaldise keskkraan ning kuumade vee kraan, kuni kogu õhk on paagist väljunud. Kontrollige visuaalselt veelekete olemasolu kinnituste juures ning vajaduse korral pingutage nad üle. Lülitage seade lülitsisse.

HOOLDUSTÖÖD (KVALIFITSEERITUD TÖÖTAJATELE)

Kõiki hooldustoiminguid ja hooldustöid peab tegema pädev isik (kellel on kehtivate kohaldatavate normidega nõutavad oskused).

Kontrollige enne tehnilisse teeninduskeskusesse helistamist, et riike ei ole seotud vee puudumise ega elektritoite tõrgetega.

HOIATUS! ÜHENDAGE SEADE ENNE HOOLDUSTÖID TOITEVÕRGUST LAHTI!

Seadme tühjendamine

Seade tuleb tühjendada, kui seda pikka aega ei kasutata ja/või seda hoitakse külmas kohas. Seadme tühjendamiseks toimige järgmiselt:

- ühendage seade elektrivõrgust lahti;
- sulgege sulgurkraan (kui see on paigaldatud) (**joonis 1, punkt D**), või vee peakraan (kui see ei ole paigaldatud);
- keerake sooja vee kraan lahti (valamu või vann);
- avage tühjenduskraan (**joonis 1, punkt B**).

VÕIMALIK KOMPONENTIDE VÄLJAVAHETAMINE

Eemaldage kate, mille kaudu saab juurdepääsu elektriseadmetele

Selleks, et elektroonilisele termostaadile juurdepääsu saada (**T Pilt 6**), tuleb eraldada toitejuhe (**C Pilt 6**) ja kaabel (**Y Pilt 6**) juhtpaneelilt. Oma kohalt välja tõmmates olge ettevaatlikud, et mitte minna liigselt vastu andurite varrast (**K jn 6**).

Elektroonilise plaadi vahetamiseks (**W fig.6**) eraldage kaabel (Y Pilt 6) ja eemaldage kruvid.

Korduva montaaži ajal veenduge, et kõik osad on tagasi oma algetele kohtadele pandud.

Takisti ja anoodi jaoks tuleb kõigepealt aparaat veest tühjendada. Keerake lahti 4 polti (A joon. 4) ja eemaldage äärik. Kokkupanemisel jälgige, et panete ääriku tihendi, termostaadi ja kütteelemendi tagasi nende õigetesse asenditesse. Soovitame vahetada ääriku tihendi (Z joonis 5) alati, kui selle eemaldate.

Kasutage ainult tootja volitatud teeninduskeskustest saadud originaalvaruosi.

PERIOODILINE HOOLDAMINE

Soovitame seadme heade töötulemuste tagamiseks eemaldada takistilt katlakivi (**R joon. 5**) iga kahe aasta tagant (väga kareda vee korral tuleb seda teha veelgi tihedamalt). Kui te ei soovi kasutada selleks eesmärgiks mõeldud vedelikke, võib katlakivi eemaldada ka käsitsi, pöörates sealjuures tähelepanu sellele, et takisti pinda ei kahjustataks. Magneesiumanood (**N joon. 5**) tuleb välja vahetada iga kahe aasta tagant, sest vastasel juhul garantii katkeb. Agressiivse või kloriidirikka vee korral soovitame kontrollida anoodi kord aastas. Anoodi eemaldamiseks võtke kütteelement lahti ning kruvige anood kinnitusklambri-st välja.

KASUTUSJUHISED

Temperatuuri reguleerimine ja aparaadi funktsioonide sisse lülitamine (Joonis 7)

Lülitage seade sisse, vajutades toitenuppu **ON/OFF** "☺" vähemalt üks sekund.

Esmakordsel kasutamisel seadistab toode end 70°C. Temperatuuri seadmiseks vahemikus 40 °C kuni 80 °C vajutage nupule **"SET"**. Pärast 3 sekundit, kui midagi ei tehta, seadepunkt kinnitatakse ja salvestatakse. Soojenemisfaasis põlevad püsivalt LED valgusdioodid (**40°C --> 80°C**) mis vastavad hetkel saavutatud veetemperatuurile; kõik järgmised LED valgusdioodid (kuni seadistatud temperatuurini) hakkavad järgemööda vilkuma. Kui temperatuur langeb, näiteks kui on kasutatud kuuma vett, käivitub soojenemisprotsess automaatselt uuesti ja viimane püsivalt põlev LED valgusdiood ja seadistatud temperatuurile vastav valgusdiood hakkavad järgemööda uuesti vilkuma. Elektrikatkestuse korral või kui seade lülitatakse nupust välja **ON/OFF** "☺", rsalvestub mälusse viimati seadistatud temperatuur. Soojenemisfaasis võib seadmest kostuda kerget töömüra.

KÜLMUMISVASTANE FUNKTSIOON

Külmakaitsefunktsioon on seadme automaatne kaitse, et vältida alla 5°C temperatuurist põhjustatud kahjustusi, kui seade talvel välja lülitatakse. Seade on soovitatav ühendada vooluvõrku, isegi kui see on pikka aega välja lülitatud. Funktsioon aktiveerub automaatselt, kui temperatuur langeb 5°C-ni, kui temperatuur on taastatud kaitseväärtusele, funktsioon desaktiveerub.

ÖKO FUNKTSIOON

Lõkofunktsiooni aktiveerimiseks hoidke nuppu „**SET**“ all, kuni süttib ECO LED-tuli. .

Ökofunktsioon teeb vee soojaks vastavalt kasutaja harjumustele. Esimesel nädalal salvestab toode vee kasutuse ja ajad, millal vett kasutatakse. Järgnevatel nädalatel soojendatakse vett vastavalt eelnevatele väärtustele. Funktsiooni taastamiseks ja uue õppeperioodi alustamiseks kasutaja peab hoidma nuppu **"SET"** 10 sekundit all. Andmete edukat kustutamist kinnitab 5 sekundit vilkuv ECO LED.

Kui ÖKOFUNKTSIOON on aktiveeritud ja vajutatakse nuppu „**SET**“, siis funktsioon keelatakse ja kuvatakse vastav valitud temperatuur (**40 °C -> 80 °C**).

BOOST FUNKTSIOON

BOOST-funktsiooni saab aktiveerida/desaktiveerida, vajutades nuppu **"BOOST"** (põhimudel, mitte Wi-Fi) või APP (Wi-Fi mudel) kaudu. Kui funktsioon on aktiivne, süttib vastav LED (ainult mitte-Wi-Fi põhimudelil).

Võimendusfunktsioon seab ajutiselt temperatuuri sättepunktiks 80°, minnes mööda eelnevast töörežiimist, ja lülitub sättepunkti saavutamisel ise välja. Sel viisil on saadaval maksimaalne kogus sooja vett. Võimendusfunktsioon keelatakse automaatselt järgmistel juhtudel: blokeerimisviga; kui seade on välja lülitatud; või kui sättepunkti muutmiseks vajutatakse nuppu „SET“.

WI-FI-FUNKTSIOON

Lisateavet Wi-Fi konfigureerimise ja toote registreerimise kohta leiате lisatud lühijuhendist, milles käsitletakse ühenduvust, või vaadake veebisaidile:

<https://discover.ariston-net.remotethermo.com>

ÜHENDUSE OLEKU KIRJELDUS

 Wi-Fi Nupp	Aeglane vilkumine	Wi-Fi-moodul on sees
	Kiire vilkumine	Wi-Fi-moodul on pääsupunkti režiimis
	Topeltvilkumine	Wi-Fi moodul loob ühendust koduvõrguga
	Sees	Wi-Fi moodul on sees ja koduvõrguga ühendatud
	Väljas	Wi-Fi-moodul on väljas

Wi-Fi LÄHTESTAMINE: lähtestamiseks vajutage nuppu „“ ja „SET“ korraga 10 sekundiks alla.

IGANÄDALASE PROGRAMMI FUNKTSIOON

Iganädalase programmi funktsiooni saab lubada ainult rakenduse kaudu.

Igaks nädalapäevaks saab valida kaks erinevat temperatuuri sättepunkti kahel erineval kellaajal: toode arvutab välja soojendamise kiiruse ja olenevalt temperatuurist parima aja soojendamise alustamiseks, et soovitud ajal sättepunkt saavutada.

Funktsiooni aktiveerimiseks vajutage nuppu „SET“.

SOOJUSE ABIL DESINFITSEERIMISE PROGRAMM (Legionella-vastane funktsioon)

Legionella-vastane funktsioon aktiveerub vaikimisi. Funktsioon põhineb vee soojendamisel temperatuurini 65°C üheks tunniks, hävitades soojuse abil nimetatud bakterid. Tsükkel algab, kui seade sisse lülitatakse ja kui see taaskäivitub pärast voolukatkestust. Kui seade töötab alati madalamal temperatuuril kui 60°C, korratatakse tsüklit 30 päeva järele. Kui seade lülitatakse välja, siis Legionella-vastane funktsioon deaktiveeritakse. Kui seade lülitatakse välja Legionella-vastase tsükli ajal, siis lülitub seade välja ja funktsioon deaktiveeritakse. Nel caso di spegnimento dell'apparecchio durante il ciclo anti-legionella, il prodotto si spegne e la funzione viene disattivata. Al termine di ogni ciclo, la temperatura di utilizzo ritorna alla temperatura precedentemente impostata dall'utente.

Legionellavastase tsükli aktiveerimisel süttib SET LED-märgutuli. Legionellavastase funktsiooni keelamiseks või lubamiseks vajutage nuppu ON/OFF „“ ja nuppu „SET“ ning hoidke neid 3 sekundit all. Keelamise kinnitamiseks vilgub 40 °C LED-märgutuli kiiresti 3 sekundit. Legionellavastase funktsiooni uuesti lubamiseks korrake ülalkirjeldatud toimingut. Uuesti lubamise kinnitamiseks vilgub 60 °C LED-märgutuli kiiresti 3 sekundit.

Hoiatus: kui see tarkvara viib läbi termilist desinfitseerimist, võib vee temperatuur põhjustada põletusi.

Proovige vett, enne kui lähete vanni või duši alla.

DIAGNOSTIKA

Rikke tuvastamisel eristab seade kolme erinevat tüüpi tõrkeid:

• TÕRGE: kõik LED-märgutuled vilguvad;

Tõrke lähtestamiseks, kui see on võimalik, vajutage nuppu ON/OFF „“, millega lülitatakse toode välja ja sisse. Kui pärast lähtestamist tõrke põhjus kaob, jätkab seade oma tavapärasest tööd. Muul juhul hakkavad kõik LED-märgutuled uuesti vilkuma. Seadme parandamiseks peate abi küsima.

• HOIATUS: ON/OFF LED-märgutuli „“ vilgub;

Lähtestamiseks vajutage nuppu ON/OFF „“, et toode välja lülitada. Kui talitlushäire püsib, võtke ühendust tehnilise abi keskusega.

- **PUUTEEKRAANI TÕRGE:** kõik temperatuuri LED-märgutuled vilguvad ja teised LED-märgutuled on kustunud;
Lähtestamiseks katkestage seadme elektritoide. Kui talitlushäire püsib, võtke ühendust tehnilise abi keskusega.

KASULIK TEAVE

Veenduge enne seadme puhastamist, et olete selle välja lülitanud, seades välimise lüliti asendisse OFF (väljas). Ärge kasutage putukamürke, lahusteid ega tugevatoimelisi puhastusvahendeid: need võivad kahjustada seadme värvitud ja plastikust osi.

Kui väljuv vesi on külm, kontrollige järgnevat:

- seade on ühendatud elektritoitega ning selle väline lüliti on asendis ON (SEES).
- süttinud on vähemalt 40 °C (vt. 3)

Kui kraanidest väljub auru:

Katkestage seadme elektrühendus ning võtke ühendust tehnoabiga:

Kui sooja vee vool on liiga nõrk, kontrollige järgnevat:

- veevõrgu survet;
- võimalik vee sisse- ja väljalasketorude takistus (deformeerumine või setete kogunemine).

Vesi tilgub ülerõhuseadmest

Parandusfaasis võib kraanist tilkuda veidi vett. See on igati normaalne. Vee tilkumise vältimiseks peab voolusüsteemile paigaldama sobiva paisupaagi. Tilkumise jätkumisel isegi pärast parandusfaasi, kontrollige järgmist:

- seadme kalibreeritust;
- veetorude survet.

Ettevaatust! Ärge kunagi tõkestage seadme äravoolu!

PROBLEEMI PÜSIMISEL ÄRGE ÜRITAGE KUNAGI SEADET ISE PARANDADA, VAID VÕTKE ALATI ÜHENDUST ERIALATEHNIKUGA.

Esitatud andmed ja omadused ei ole siduvad; tootja jätab endale õiguse neid enda äranägemise järgi muuta, teatades sellest ette või ajakohastades teavet.



See toode vastab direktiivile (WEEE) 2012/19/EL.

Seadmel nähtav prügikasti sümbol tähistab seda, et aparaat tuleb kasuliku eluea lõpus ära visata muudest jäätmetest eraldi. Kasutaja peab toote äraviskamisel viima selle kogumispunkti, kus kogutakse elektrilisi ja elektroonilisi seadmeid. Alternatiiviks on seadme tagastamine edasimüüjale uue toote ostmise hetkel. elektroonikaseadmete jäätmesorteerimisasutusele. Teise võimalusena võib toote tagastada edasimüüjale, kui osta samal ajal uus võrdväärset tüüpi seade. Aparaaadi viimine kogumispunkti ja seal selle nõuetekohane lammutamine, käitlemine ja ümbertöötlemine aitab vähendada negatiivseid mõjusid loodusele ja tervisele ning soodustab aparaadis kasutatud materjalide taaskasutamist.

INSTRUCȚIUNI GENERALE DE SIGURANȚĂ

1. **Citiți cu atenție instrucțiunile și avertismentele din acest manual deoarece oferă instrucțiuni importante cu privire la siguranța în timpul instalării, utilizării și întreținerii.**

Acest manual este parte integrantă și esențială a produsului. Trebuie să însoțească aparatul și în cazul cedării unui alt proprietar sau utilizator sau în cazul montării într-o altă instalație.

2. Producătorul nu își asumă responsabilitatea pentru eventuale daune aduse persoanelor, animalelor și lucrurilor în urma utilizării necorespunzătoare, eronate sau iraționale sau a nerespectării instrucțiunilor din acest manual de instrucțiuni.
3. Încălzitorul de apă este destinat strict uzului casnic. Destinația esențială a echipamentului este încălzirea apei reci (care intră în produs), numai în scopuri sanitare. Orice altă utilizare a produsului este considerată incorectă și, ca atare, periculoasă. Producătorul nu își asumă nicio răspundere pentru cazurile de utilizare incorectă a produsului și/sau pentru utilizările în alte scopuri decât cele indicate în manualul de instrucțiuni corespunzător.
4. Instalarea și întreținerea aparatului trebuie efectuate de personal calificat, conform indicațiilor din paragrafele corespunzătoare. Utilizați numai piese de schimb originale. Nerespectarea celor de mai sus poate afecta siguranța aparatului, iar producătorul **nu își asumă** nicio responsabilitate în acest caz.
5. Articolele utilizate pentru ambalare (capse, pungi din plastic, polistiren expandat, etc.) nu trebuie lăsate la îndemâna copiilor deoarece reprezintă surse de pericol.
6. **Aparatul poate fi utilizat de copiii cu vârsta de minim 8 ani și de către persoane cu capacități fizice, senzoriale sau mentale reduse sau lipsite de experiență sau cunoștințele necesare, cu condiția de a fi supravegheate și numai după ce au primit instrucțiunile necesare privind utilizarea sigură a aparatului și pericolele legate de utilizare. Nu lăsați copiii să se joace cu aparatul. Operațiunile de curățare și întreținere care sunt în sarcina utilizatorului, nu trebuie efectuate de copii nesupravegheați.**
7. **Este interzisă** atingerea aparatului dacă sunteți cu picioarele goale sau părți ale corpului ude.
8. Înainte de a utiliza aparatul după efectuarea unei intervenții de întreținere obișnuită sau extraordinară, se recomandă umplerea rezervorului de apă al aparatului și golirea completă a acestuia pentru a înlătura eventuale

impurități rămase în aparat.

9. Dacă aparatul este dotat cu cablu electric de alimentare, în cazul în care acesta trebuie înlocuit, adresați-vă unui centru de asistență autorizat sau personalului profesional calificat.
10. Este obligatorie montarea unei supape pe conducta de alimentare cu apă a aparatului, conformă cu cerințele normelor naționale. În țările care au adoptat norma EN 1487, grupul de siguranță trebuie să aibă o presiune maximă de 0,7 MPa. Acest dispozitiv trebuie să fie dotat cu cel puțin un robinet de separare, o supapă de sens, o supapă de siguranță, un dispozitiv de întrerupere a sarcinii hidraulice.
11. Dispozitivul de protecție împotriva suprapresiunii (supapă sau grup de siguranță) nu trebuie modificat și trebuie pus în funcțiune periodic pentru a verifica să nu fie blocat și pentru a înlătura eventuale depuneri de calcar.
12. Scurgerea picăturilor din dispozitivul de protecție împotriva suprapresiunii în timpul fazei de încălzire a apei este **normală**.
Din aceste motive trebuie să racordați scurgerea, care trebuie lăsată deschisă în atmosferă, cu ajutorul unei conducte de scurgere instalată în pană continuă în jos și într-un loc fără gheață.
13. Este obligatorie golirea aparatului și deconectarea de la sursa de alimentare cu energie electrică dacă acesta rămâne neutilizat într-o încăpere expusă înghețului.
14. Apa caldă distribuită la robinetele de serviciu are o temperatură de peste 50° C și poate cauza arsuri grave. Copii, persoanele cu dizabilități și persoanele în vârstă sunt cele mai expuse acestui risc. Din acest motiv, se recomandă utilizarea unei vane de amestecare termostatică care va fi montată pe conducta de ieșire a apei din aparat, indicată cu un colier de culoare roșie.
15. Nu lăsați obiecte inflamabile în contact și/sau în apropierea aparatului.
16. Nu staționați sub aparat și nu așezați pe aparat niciun obiect care poate fi deteriorat în cazul pierderilor de apă.

FUNCȚIE ANTI LEGIONELA

Legionella este un tip de bacterie în formă de bastonaș, care este prezentă în mod natural în apa de izvor. "Boala legionarilor" constă într-un anumit tip de pneumonie cauzat de inhalarea vaporilor de apă ce conțin această bacterie. În acest sens, trebuie să evitați perioade lungi de stagnare a apei în boiler, care ar trebui așadar să fie folosit sau golit cel puțin o dată pe săptămână.

Standardul european CEN/TR 16355 oferă indicații cu privire la buna practică ce trebuie adoptată pentru a preveni proliferarea legionelei în apa potabilă; de asemenea, în cazul în care există norme locale care impun restricții ulterioare privind legionela, acestea ar trebui să fie aplicate.

Acest boiler electronic utilizează un sistem de dezinfectare automat al apei, activat de default. Acest sistem intră în funcțiune de fiecare dată când boilerul este aprins, oricum o dată la 30 de zile, ducând temperatura apei la 65°C.

Atenție: în timp de aparatul efectuează ciclul de dezinfectare termică, temperatura ridicată a apei poate provoca arsuri. Fiți atenți așadar la temperatura apei înainte de baie sau de duș.

CARACTERISTICI TEHNICE

Pentru informații privind caracteristicile tehnice, consultați datele de pe plăcuța cu date (eticheta aplicată în apropierea conductelor de intrare și ieșire a apei).

TABELUL 1 - INFORMAȚII PRIVIND PRODUSUL						
Gama produsului	10		15		30	
Greutate	kg		6,6		7,4	12,8
Instalare	Deasupra chiuvetei		Sottolavello		Deasupra chiuvetei	
Model	Consultați plăcuța cu caracteristici					
Q_{elec}	kWh	2,548	3,131	2,263	3,130	2,842
$Q_{elec, week, smart}$	kWh	9,930	11,272	10,199	11,486	12,106
$Q_{elec, week}$	kWh	11,436	14,999	11,878	15,829	15,979
Incarca profilul	XXS		XXS		S	
L_{wa}	15 dB					
η_{wa}		38,4%	36,6%	37,8%	37,6%	39,2%
Volum util	l	10		15		30

Echipamentul funcționează în banda de frecvențe radio de 2,4 GHz, iar intensitatea maximă a semnalului transmis este < 20 dBm

Datele privind valorile energetice din tabel și datele din Fișa produsului (Anexa A care este parte integrantă din acest manual) au fost definite pe baza prevederilor Directivelor EU 812/2013 și 814/2013.

Produsele neînsoțite de etichetă și de fișa ansamblurilor încălzitor de apă - dispozitive solare, prevăzute de regulamentul 812/2013 nu sunt potrivite pentru realizarea acestor ansambluri.

Aparatul este dotat cu o funcție smart care permite adaptarea consumului la profilurile de utilizare ale utilizatorului. Dacă este folosit corect, aparatul are un consum zilnic egal cu Q_{elec} ($Q_{elec, week, smart} / Q_{elec, week}$) mai mic decât cel al unui produs echivalent care nu este dotat cu funcția smart.

Datele de pe eticheta energetică se referă la produsul vertical instalat

Acest aparat este conform prevederilor normelor internaționale de siguranță electrică IEC 60335-1; IEC 60335-2-21.

Prezența mărcii CE pe aparat atestă conformitatea acestuia cu următoarele Directive Comunitare și respectă cerințele esențiale ale acestora:

- LVD Low Voltage Directive: EN 60335-1, EN 60335-2-21, EN 60529, EN 62233, EN 50106.
- EMC Electro-Magnetic Compatibility: EN 55014-1, EN 55014-2, EN 61000-3-2, EN 61000-3-3.
- RED. ETSI 301489-1, ETSI 301489-17
- RoHS2 Risk of Hazardous Substances: EN 50581.
- ErP Energy related Products: EN 50440.

Acest produs este conform Regulamentului REACH.

NORME DE INSTALARE (Pentru instalator)

Acest produs, cu excepția modelelor orizontale (tabelul 1), este un aparat ce trebuie instalat în poziție verticală pentru a funcționa corect. La finalizarea instalării, și înainte de orice umplere cu apă și alimentare electrică a acestuia, utilizați un instrument de confirmare (de ex. nivelă cu bulă) pentru a verifica verticalitatea efectivă a montării.

Aparatul servește la încălzirea apei la o temperatură sub cea de fierbere. El trebuie racordat la o rețea de alimentare cu apă menajeră dimensionată în baza prestațiilor și capacităților sale.

Înainte de racordarea aparatului este necesar:

- Să se verifice caracteristicile aparatului (vezi datele de pe plăcuță) și dacă acesta satisface necesitățile clientului
- Să se verifice dacă instalația este conformă gradului IP (protecție la penetrarea de fluide) al aparatului conform normelor în vigoare.
- Să se citească cele scrise pe eticheta ambalajului și pe plăcuța cu caracteristici.

Acest aparat este proiectat pentru a fi instalat exclusiv în încăperi în conformitate cu normele în vigoare și impune respectarea următoarelor indicații privind prezența de:

- **Umiditate:** nu instalați aparatul în încăperi închise (neerisite) și umede.
- **Ger:** nu instalați aparatul în ambianțe în care este probabilă coborîrea temperaturii la niveluri critice cu riscul formării de gheață.
- **Raze solare:** nu expuneți aparatul direct razelor solare, chiar și în prezența geamurilor.
- **Pulberi/vapori/gaze:** nu instalați aparatul în prezența unor medii foarte agresive precum vapori acizi, pulberi sau satureate cu gaz
- **Descărcări electrice:** nu instalați aparatul direct pe liniile electrice neprotejate de variații ale tensiunii.

În cazul pereților din cărămiși sau blocuri găurite, pereți subțiri cu staticitate limitată, sau în orice caz cu altă zidărie decât cea indicată, este necesară o verificare statică preliminară a sistemului de susținere. Sistemele de prindere în zid trebuie să susțină o greutate triplă față de cea a boilerului plin cu apă. Pentru fixare se recomandă cârlige cu diametrul de cel puțin 12 mm. Aparatul trebuie să fie instalat cât se poate mai aproape de punctul de folosire pentru a evita dispersia căldurii de-a lungul țevilor. Normele locale pot stabili restricții privind instalarea în camera de baie. Pentru aceasta respectați distanțele minime prevăzute de către normele aplicabile în vigoare.

Pentru ca operațiunile de întreținere să poată fi desfășurate cu ușurință, în jurul calotei trebuie asigurat un spațiu liber de cel puțin 50 cm pentru a avea acces la componentele electrice.

CONECTAREA HIDRAULICĂ

Conectați intrarea și ieșirea apei în și din încălzitor cu țevi sau armături care să fi e în stare să reziste la o temperatură depășind 90 °C la o presiune care o depășește pe aceea a presiunii de lucru. Prin urmare, vă atenționăm împotriva folosirii oricăror materiale care nu pot să reziste la o astfel de temperatură.

Aparatul nu trebuie să funcționeze cu apă cu duritatea mai mică de 12 °F. În cazul apei cu duritatea deosebit de mare (mai mare de 25 °F) se recomandă utilizarea unui dedurizator calibrat și monitorizat în mod adecvat. În acest caz durita-tea reziduală nu trebuie să fi e mai mică de 15 °F

Înșurubați o piesă de racordare "T" la țeava de intrare a apei, cu guler albastru. Pe una din laturile piesei de racordare "T", înșurubați un dop pentru golirea aparatului (**Fig. 1, Odn.B**) care poate fi deschis numai prin folosirea unei scule (**Fig. 1, Odn.A**).

Grup de siguranță conform prevederilor Normei Europene EN 1487

În anumite țări poate fi necesară utilizarea dispozitivelor hidraulice de siguranță specifice, conforme cu prevederile legilor locale în vigoare; instalatorul calificat, însărcinat cu instalarea produsului are datoria de a evalua caracteristicile dispozitivului de siguranță utilizat. Este interzisă interpunerea unui dispozitiv de separare (supape, robinete etc.) între dispozitivul de siguranță și încălzitor. Ieșirea de evacuare a dispozitivului trebuie racordată la o conductă de evacuare cu diametrul cel puțin egal cu cel al racordului aparatului, cu ajutorul unei pâlnii care să asigure o distanță de minim 20 de mm cu posibilitatea de control vizual. Cu ajutorul unui tub flexibil, racordați la conducta de apă rece de rețea, intrarea dispozitivului de siguranță, iar dacă este necesar utilizați un robinet de separare (**Fig.1, Odn.D**). Suplimentar, un tub de descărcare a apei la ieșirea (**Fig.1, Odn.C**) este necesar dacă dopul de golire este deschis.

RACORDAREA CU „EVACUARE LIBERĂ”

În cazul acestui tip de instalare trebuie utilizate grupuri adecvate de robinete, iar racordurile trebuie realizate conform indicațiilor din schema din **fig. 2**. În aceste condiții, încălzitorul poate funcționa la orice presiune de rețea. Pe conducta de ieșire, care are rol de dezaerator, nu trebuie montat niciun fel de robinet.

CONECTAREA ELECTRICĂ

Înainte de instalarea aparatului este obligatorie efectuarea unui control atent al instalației electrice și verificarea conformității cu normele de siguranță în vigoare. Verificați să fie adecvat puterii maxime absorbite de încălzitor (consultați plăcuța cu date) și ca secțiunea cablurilor pentru conexiunile electrice să fie adecvată și conformă cu prevederile normelor în vigoare.

Producătorul aparatului nu își asumă responsabilitatea pentru daune cauzate de lipsa unei instalații de împământare sau de anomalii ale instalației electrice. Înainte de punerea în funcțiune controlați ca tensiunea de rețea să fie conformă valorii de pe plăcuța aparatului. Folosirea unor prize multiple, extensii sau adaptoare este strict oprită. Este strict interzisă folosirea țevelor de la instalațiile de alimentare cu apă, instalațiile de încălzire centrală și sistemele de gaz pentru conectarea la pământ a aparatului. Dacă aparatul este livrat cu un cablu de alimentare electrică, care mai târziu trebuie înlocuit, folosiți un cablu care să prezinte aceleași caracteristici (Tip H05VV-F 3x1,5 mm², cu diametrul de 8,5 mm).

Cablul de alimentare (tip H05VV-F 3x1,5 mm², diametru 8,5 mm) trebuie introdus în orificiul (**F Fig. 3**) situat în partea posterioară a aparatului și trebuie deplasat până la bornele termostatului (**M Fig. 6**).

Pentru separarea aparatului de la rețea, utilizați un întrerupător bipolar conform prevederilor normelor naționale în vigoare (deschiderea contactelor de cel puțin 3 mm și, pe cât posibil, prevăzut cu siguranțe fuzibile). Legarea la pământ a aparatului este obligatorie, iar cablul de împământare (care trebuie să fie de culoare galbenverde și mai lung decât cele de fază) trebuie fixat la borna cu simbolul \oplus (**G Fig. 6**).

Bloccare infine il cavo di alimentazione con l'apposito ferma-cavo.

Dacă aparatul nu este dotat cu cablu de alimentare, modalitatea de instalare trebuie aleasă dintre următoarele:

- conectarea la rețeaua fixă cu ajutorul unui tub rigid (dacă aparatul nu este dotat cu dispozitiv de fixare a cablului), utilizați un cablu cu secțiunea minimă de 3x1,5 mm²;
- cu un cablu flexibil (Tip H05VV-F 3x1,5 mm², cu diametrul de 8,5 mm), dacă aparatul este livrat cu o clemă de cablu.

Punerea în funcțiune și pornirea aparatului

Înainte de a porni aparatul, umpleți-l cu apă de la rețeaua de alimentare.

Pentru a umple aparatul cu apă procedați după cum urmează: deschideți robinetului central al instalației casnice și cel de apă caldă până la eliminarea completă a aerului din rezervor. Verificați vizual pierderile de apă la țanșe și strângeți-le ușor dacă este necesar. Porniți aparatul folosind comutatorul principal.

REGULI DE ÎNTREȚINERE (pentru personalul calificat)

Toate intervențiile și operațiunile de întreținere trebuie efectuate de personal calificat (care deține cerințele impuse de reglementările în vigoare).

Înainte de a chema Centrul Dvs. Tehnic de Service, verificați dacă deranjamentul nu se datorează lipsei de apă sau defectării alimentării cu energie.

ATENȚIE: ÎNAINTE DE EFECTUAREA ORICĂROR INTERVENȚII, DECONECTAȚI APARATUL DE LA REȚEAUA DE ALIMENTARE CU ENERGIE ELECTRICĂ.

GOLIREA APARATULUI

Este obligatorie golirea aparatului dacă acesta rămâne neutilizat pe o perioadă îndelungată de timp și/sau într-o încăpere expusă înghețului. Goliți aparatul în felul următor:

- deconectați aparatul de la sursa de alimentare;
- Închideți robinetul de separare, dacă este instalat (**Fig. 1, Odn. D**), sau robinetul central al instalației locuinței;
- Deschideți robinetul de apă caldă (chiuveță și cadă);
- Deschideți supapa de golire (**Fig. 1, Odn.B**).

ÎNLOCUIREA EVENTUALĂ A COMPONENTELOR

Demontați calota pentru a putea efectua intervenții asupra componentelor electrice.

Pentru a efectua intervenții asupra termostatului electronic (**T Fig. 6**) deconectați cablul de alimentare (**C Fig. 6**) și cablul (**Y Fig. 6**) panoului de comandă. Scoateți-l din locașul său având grijă să nu îndoiiți excesiv tija de suport a senzorilor (**K Fig. 6**).

Pentru a înlocui placa electronică (**W fig.6**) deconectați cablul (**Y fig.6**) și deșurubați șuruburile.

În timpul fazei de remontare, acordați atenție ca poziția componentelor să fie cea inițială.

Pentru a efectua intervenții asupra rezistenței și anodului, goliți mai întâi aparatul.

Desfaceți cele 4 șuruburi (**A fig. 4**) și înlăturați flanșa. La țanșă sunt cuplate rezistența și anodul. În timpul fazei de remontare aveți grijă ca pozițiile garniturii țanșei, termostatului și rezistenței să fie cele originare. După fiecare scoatere se recomandă înlocuirea garniturii țanșei (**Z fig. 5**).

Utilizați numai piese de schimb originale care pot fi comandate centrelor de asistență autorizate de producător.

ÎNTREFLINEREA PERIODICĂ

Pentru a menține o bună eficiență a aparatului se recomandă dezincrustarea rezistenței (**R fig. 5**) la aproximativ fiecare doi ani (în cazul apei cu duritate mai mare, operațiunea trebuie realizată mai des).

În cazul în care nu doriți să utilizați lichide speciale în acest scop (consultați cu atenție fișele de siguranță ale produsului de dezincrustare), puteți curăța manual depunerile de calcar; acordați atenție să nu deteriorați suprafața rezistenței. Anodul de magneziu (**N fig. 5**) trebuie înlocuit la fiecare doi ani, în caz contrar se pierde valabilitatea garanției. În cazul prezenței apei agresive sau bogate în cloruri se recomandă verificarea stării anodului în fiecare an. Pentru al scoate pe acesta, demontați elementul de încălzire și deșurubați de pe colierul suport.

INFORMAȚII UTILE PENTRU UTILIZATOR

REGLAREA TEMPERATURII ȘI ACTIVAREA FUNCȚIILOR APARATULUI (Fig. 7)

Pentru a porni dispozitivul, apăsați tasta **ON/OFF** "U" timp de cel puțin o secundă.

La prima pornire aparatul se poziționează la temperatura de 70°C. Setati temperatura dorită alegând un nivel între 40°C și 80°C prin apăsare Tasta SET. După 3 secunde fără acțiune, punctul de referință va fi confirmat și stocat. În faza de încălzire, LED-urile (40°C -> 80°C) referitoare la temperatura atinsă de apă sunt aprinse fixe; ulterior, până la temperatura setată, clipește progresiv. Dacă temperatura scade, de exemplu după ce ati scos apa, încălzirea este reactivată automat și LED-urile se aprind între ultima aprindere constantă și cea aferentă temperaturii setate, acestea încep să clipească progresiv. Dacă temperatura scade, de exemplu în urma unei retrageri de apă, încălzirea este reactivată automat și LED-urile dintre ultimul aprins continuu și cel referitor la temperatura setată încep să clipească din nou progresiv. În cazul unei pene de curent sau dacă produsul este oprit folosind butonul **ON/OFF** "U", ultima temperatură setată. În timpul fazei de încălzire se aude un ușor zgomot din cauza încălzirii apei.

FUNCȚIE ANTI-ÎNGHEȚ

Funcția ANTI-ÎNGHEȚ reprezintă protecția automată a aparatului pentru a evita avarierea produsă de temperaturile foarte mici, sub 5°C, în cazul în care produsul este oprit iarna. Se recomandă ca produsul să rămână conectat la rețeaua electrică, chiar dacă este inactiv pentru o perioadă mai lungă.

Pentru toate modelele, după ce temperatura crește la un nivel sigur pentru a evita daunele produse de gheață și îngheț, încălzirea apei este oprită din nou.

FUNCȚIA ECO

Funcția Eco se activează apăsând butonul „**SET**” până când ledul ECO se aprinde. .

Funcția Eco urmărește să producă apă caldă învățând obișnuințele clientului. Deci, în prima săptămână, produsul memorizează prelevările și perioadele în care au loc aceste prelevări. Din săptămânile următoare, se execută încălzirea apei în funcție de ce s-a învățat anterior.

Dacă utilizatorul dorește să resetați funcția și să înceapă o nouă perioadă de antrenament, trebuie să selecteze apăsați butonul „**SET**” timp de 10 secund. Ștergerea cu succes a datelor este confirmată de LED-ul ECO care clipește timp de 5 secunde. Dacă apăsați butonul SET în timpul funcției Eco, funcția va fi dezactivată iar temperatura corespunzătoare aleasă afișată de LED-uri va fi setată (40°C -> 80°C).

FUNCȚIA BOOST

Funcția BOOST este activată/dezactivată prin apăsarea butonului „**BOOST**” (model non-Wi-Fi) sau prin intermediul aplicației (model Wi-Fi). Dacă funcția este activă, LED-ul corespunzător va fi aprins (doar la modelul non-Wi-Fi). Funcția BOOST setează temporar temperatura de referință la 80°, ignorând modul de funcționare anterior. Se dezactivează automat în momentul în care se atinge temperatura de referință. Astfel veți avea la dispoziție cantitatea maximă de apă fierbinte.

Funcția BOOST se dezactivează automat în caz de eroare de blocare, dacă aparatul este „**OPRIT**” sau dacă apăsați butonul „**SET**” pentru a modifica punctul de referință.

FUNCȚIA WI-FI

Pentru informații suplimentare despre configurarea Wi-Fi și despre procesul de înregistrare a produsului, consultați ghidul de utilizare rapidă atașat, referitor la conectivitate, sau vizitați site-ul:

<https://discover.ariston-net.remotethermo.com>

DESCRIEREA STĂRII CONEXIUNII

	Clipire lentă	Modulul Wi-Fi este PORNIT
	Clipire rapidă	Modulul Wi-Fi este în modul Punct de acces
	Clipire dublă	Modulul Wi-Fi se conectează la rețeaua de acasă
	Pornit	Modulul Wi-Fi este pornit și conectat la rețeaua de acasă
	Oprit	Modulul Wi-Fi este oprit

RESETARE Wi-Fi: pentru a reseta modulul, apăsați simultan butoanele „” și „**SET**”, timp de 10 secunde.

FUNCȚIA DE PROGRAM SĂPTĂMÂNAL

Funcția de program săptămânal nu se poate activa decât prin Aplicație.

Pentru fiecare zi a săptămânii se pot selecta două temperaturi de referință la două ore diferite: produsul va calcula viteza de încălzire și, în funcție de temperatură, momentul optim de începere a încălzirii, pentru a ajunge la temperatura de referință la ora dorită.

Pentru a dezactiva funcția, apăsați butonul „**SET**”.

FUNCȚIA CICLU DE DEZINFECTARE TERMICĂ (anti-Legionella)

Funcția Anti-Legionella este activată implicit. Această constă într-un ciclu de încălzire/mentăneține apei la 65°C timp de 1 h pentru a desfășura o acțiune de dezinfectare termică împotriva bacteriilor.

Ciclul a pus primul care a pus aparatul la loc și apoi a pus sticla înapoi într-una dintre sursele de alimentare de la rețea. Dacă produsul funcționează întotdeauna la temperatură mai mică de 60 °C, ciclul este repetat după 30 de zile. Când aparatul este oprit, funcția anti-legionella este dezactivată. În cazul opririi aparatului în timpul ciclului anti-legionella, so that you operate și funcția este dezactivată. The incheierea fiecărui ciclu, operation temperature revine la value setată de utilizator. Activarea ciclului anti-legionella se indică prin LED SET pornit. Pentru a dezactiva sau a activa funcția anti-legionella, țineți apăsată butonul **ON/OFF** „**⏻**” și tasta „**SET**” timp de 3 secunde; pentru a confirma dezactivarea, LED-ul de 40 °C clipește rapid timp de 3 secunde. Pentru a reactiva funcția anti-legionella, repetați operația de mai sus; pentru a confirma reactivarea cu succes, LED-ul de 60 °C clipește rapid timp de 3 secunde.

Avertizare: dacă acest software tocmai a executat funcția de dezinfectare termică, temperatura apei poate provoca arsuri. Verificați apa înainte de a face baie sau duș.

DIAGNOZĂ

La detectarea unei defecțiuni aparatul identifică trei tipuri de erori diferite:

- **EROARE: toate LED-urile clipeșc;**

Pentru a reseta o eroare, dacă acest lucru este posibil, executați resetarea prin apăsarea butonului ON/OFF „**⏻**” pentru a opri și a porni produsul.

În cazul în care cauza defecțiunii dispare în urma resetării, aparatul revine la funcționarea normală. În caz contrar toate LED-urile încep să clipească din nou și trebuie să solicitați intervenția Asistenței.

- **NOTĂ: LED-ul ON/OFF „⏻” clipește;**

Resetați produsul: apăsați butonul ON/OFF „**⏻**” pentru a opri produsul, dacă defecțiunea persistă, contactați Centrul de asistență tehnică.

- **EROARE AFIȘAJ TACTIL: toate LED-urile de temperatură clipeșc, iar celelalte LED-uri sunt STINSE;**

Resetați produsul: decuplați-l de la electricitate, dacă defecțiunea persistă, contactați Centrul de asistență tehnică.

INFORMAȚII UTILE

Înainte de a efectua orice operațiune de curățare a aparatului asigurați-vă că ați oprit produsul; pentru a face acest lucru duceți întrerupătorul extern în poziția OFF. Nu utilizați insecticide, solvenți sau detergenți agresivi care pot deteriora părțile vopsite sau din material plastic.

Dacă apa la ieșire este rece, verificați::

- ca aparatul să fie conectat la sursa de alimentare cu energie electrică și întrerupătorul extern să fie în poziție ON.
- ca cel puțin ledul care indică 40 °C (Ref. 3).

Dacă este prezent abur la ieșirea robinetelor:

Întrerupeți alimentarea cu energie electrică și contactați serviciul de asistență tehnic.

Dacă distribuirea apei este insuficientă, verificați:

- presiunea de rețea a apei;
- dacă conductele de admisie și evacuare a apei sunt blocate (deformări sau sedimente).

Apă care picură din dispozitivul de securitate la presiune

Pe durata fazei de încălzire, puțină apă poate să picure din robinet. Aceasta este normal. Pentru a preveni ca apa să picure, în sistemul de debit trebuie instalat un vas de expansiune corespunzător.

Dacă scurgerile continuă și în timpul perioadei în care încălzirea este întreruptă, verificați:

- calibrarea dispozitivului;
- presiunea apei de la rețea.

Atenție: nu blocați niciodată orificiul de evacuare al dispozitivului!

ÎN CAZUL ÎN CARE PROBLEMA PERSISTĂ NU ÎNCERCAȚI SĂ REPARAȚI APARATUL, CI ADRESAȚI-VĂ ÎNTOTDEAUNA PERSONALULUI CALIFICAT.

Datele și specificațiile indicate nu sunt obligatorii și producătorul își rezervă dreptul să aducă orice modificări care pot fi necesare, fără o notificare prealabilă sau înlocuire.



Acest produs este conform cu Directiva WEEE 2012/19/EU.

Simbolul tomleronului barat aplicat pe aparat sau pe ambalajul acestuia, indică faptul că produsul, la sfârșitul vieții utile, trebuie colectat separat de alte deșeuri. Utilizatorul trebuie să predea aparatul ajuns la sfârșitul vieții utile, centrelor de colectare separată a deșeurilor electrotehnice și electronice.

Colectarea separată a aparaturii în vederea reciclării, tratamentului sau a eliminării în deplin respect față de mediul înconjurător, contribuie la evitarea efectelor negative asupra mediului și sănătății și favorizează reutilizarea și/sau reciclarea materialelor din care este alcătuită aparatura.

معلومات مفيدة

قبل تنظيف الوحدة، تأكد من إيقاف تشغيلها بضغط المفتاح الخارجي على وضع "إيقاف التشغيل". لا تستخدم المبيدات الحشرية أو المذيبات أو المنظفات القوية جدًا التي قد تتلف الأجزاء المطلية أو المواد البلاستيكية بالجهاز.

إذا كانت المياه الخارجة من سخان باردة، فتأكد مما يلي:

- اتصال الجهاز بمصدر الطاقة وأن المفتاح الخارجي في وضع "التشغيل"؛
- أن ما لا يقل عن ٤٠ درجة مئوية (الشكل ٣) قيد التشغيل.

في حالة خروج بخار من الصنابير:

افصل الطاقة عن الجهاز الكهربائي واتصل بالدعم الفني.

إذا كانت المياه الساخنة الجاري توصيلها غير كافية، فتأكد مما يلي:

- ضغط المصدر الرئيسي للمياه؛
- عدم وجود انسداد في منخل ومخرج الأنابيب (كأجسام صلبة أو رواسب).

تقاطر الماء من جهاز الحماية من الضغط الزائد

أثناء مرحلة التسخين، قد تتقاطر بعض المياه من الصنوبر. هذا شيء طبيعي. لمنع تقاطر المياه، يجب تركيب وعاء توسيع مناسب على نظام التدفق. إذا استمرت عملية التقطير حتى بعد مرحلة التسخين، فافحص ما يلي:

إذا استمر الانسكاب خلال فترة عدم التسخين، فقم بفحص ما يلي:

- معايرة الجهاز؛

- ضغط المصدر الرئيسي للمياه.

تنبيه: تجنب إعاقة مخرج الجهاز!

إذا استمرت المشكلة، فلا تحاول أبدًا إصلاح الجهاز بنفسك، بل استعن دائمًا بالفني المؤهل.

البيانات ومواصفات المشار إليها هنا ليست ملزمة، وتحفظ الشركة المصنعة بالحق في تعديلها أو استبدالها حسب تقديرها الخاص.

يتوافق هذا المنتج مع توجيه الاتحاد الأوروبي الخاص بالنفايات الكهربائية والإلكترونية رقم WEEE ١٢/٢٠١٩/EU.

يشير رمز سلة المهملات ذات العجلات الذي يظهر على الجهاز أو على عبوته إلى أنه يجب جمع المنتج بشكل منفصل عن النفايات الأخرى في نهاية عمره الإنتاجي. لذلك يجب على المستخدم تسليم المنتج الذي تم إيقاف تشغيله إلى منشأة محلية مناسبة لجمع منفصل للنفايات الكهربائية والإلكترونية. بدلاً من ذلك، يمكن تسليم الجهاز الذي سيتم التخلص منه إلى التاجر عند شراء جهاز مكافئ جديد. يساعد التجميع الصحيح والمنفصل للأجهزة، التي تم إيقاف تشغيلها، لإعادة التدوير والمعالجة والتخلص منها بما يتوافق مع البيئة على منع الآثار السلبية على البيئة وصحة الإنسان، إلى جانب تشجيع إعادة استخدام و/أو إعادة تدوير المواد المكونة له.



تحذير: عندما يقوم هذا البرنامج بتنفيذ معالجة التعقيم الحراري، قد تتسبب درجة حرارة المياه في إصابتك بحروق، لذا يجب التحقق من درجة حرارة الماء قبل الاستحمام أو الاعتسال.

وظيفة الواي فاي

لمزيد من المعلومات حول ضبط Wi-Fi وإجراءات تسجيل المنتج، راجع دليل البدء السريع المرفق المخصص للتوصيل أو قم بزيارة موقع الويب:

<https://discover.ariston-net.remotethermo.com>

وصف حالة التوصيل

الواي فاي زر	وميض بطيء	وحدة الواي فاي قيد التشغيل
	وميض سريع	وحدة الواي فاي على وضع نقطة الوصول
	وميض مزدوج	وحدة الواي فاي متصلة بالشبكة المنزلية
	التشغيل	وحدة الواي فاي في وضع التشغيل وتم توصيلها بالشبكة المنزلية
	إيقاف التشغيل	وحدة الواي فاي قيد إيقاف التشغيل

إعادة ضبط Wi-Fi: لإجراء إعادة ضبط، اضغط على زر  و "W" في وقت واحد لمدة 10 ثوانٍ

وظيفة البرنامج الأسبوعي

لا يمكن تنشيط وظيفة البرنامج الأسبوعي إلا من خلال التطبيق. يمكن تحديد درجتي حرارة مختلفتين في وقتين مختلفين لكل يوم من أيام الأسبوع: سيحسب المنتج سرعة التسخين وأفضل لحظة لبدء التسخين من أجل الوصول إلى النقطة المحددة في الوقت المطلوب وذلك وفقاً لدرجة الحرارة. اضغط على الزر "SET" لإلغاء تنشيط الوظيفة.

وظيفة تعزيز الطاقة

يتم تنشيط / إلغاء تنشيط وظيفة BOOST بالضغط على زر "BOOST" (طراز غير Wi-Fi)، أو بالضغط على زر "BOOST" (طراز غير Wi-Fi).

APP (طراز Wi-Fi). إذا كانت الوظيفة نشطة، فسيتم تشغيل مؤشر LED المقابل (فقط في وضع إيقاف تشغيل Wifi).

تضبط وظيفة تعزيز الطاقة مؤقتاً درجة الحرارة المضبوطة عند ٨٠ درجة متجاوزة وضع التشغيل السابق وتعطل ذاتياً بمجرد الوصول إلى نقطة الضبط. بهذه الطريقة، سيكون الحد الأقصى لكمية الماء الساخن متاحاً. يتم إلغاء تنشيط وظيفة التعزيز تلقائياً في حالة: خطأ في الحظر، إذا كان الجهاز في وضع "إيقاف التشغيل" أو إذا تم الضغط على زر "SET" لتغيير نقطة الضبط.

التشخيصات

عند اكتشاف عطل ما، يحدد الجهاز ثلاثة أنواع مختلفة من الأخطاء:

• خطأ: وميض جميع مؤشرات LED؛

لإعادة ضبط خطأ ما، عند الإمكان، قم بإجراء إعادة الضبط بالضغط على مفتاح التشغيل/الإيقاف "N" لإيقاف تشغيل المنتج وتشغيله. إذا اختفى سبب الخطأ عند إعادة الضبط، يستأنف الجهاز عمله المعتاد. بخلاف ذلك، تومض جميع مؤشرات LED مرة أخرى ويجب طلب المساعدة للتدخل.

• ملحوظة: يومض مؤشر التشغيل/الإيقاف "N"؛

قم بإعادة الضبط بالضغط على زر التشغيل/الإيقاف "N" لإيقاف تشغيل المنتج، وإذا استمر العطل، يُرجى التواصل مع مركز المساعدة الفنية

• خطأ في شاشة اللمس: تومض جميع مؤشرات LED لدرجة الحرارة ومصباح LED الأخرى مظفاة؛

قم بإجراء إعادة الضبط بقطع مصدر الطاقة عن المنتج، وإذا استمر العطل، فيرجى التواصل مع مركز المساعدة الفنية.

تعليمات المستخدم

نصيحة للمستخدم

- تجنب وضع أي أشياء و/أو أجهزة تحت سخان المياه من الممكن أن تتلف بسبب تسرب المياه.
- إذا لم تستخدم أي ماء لمدة كبيرة، فقم بما يلي:
 - افصل الجهاز عن مصدر التيار الكهربائي بإدارة المفتاح الخارجي على وضع "إيقاف التشغيل"؛
 - قم بإيقاف تشغيل صابون دائرة أنابيب المياه؛
- قد يتسبب تدفق ماء ساخن بدرجة حرارة أعلى من ٥٠ درجة مئوية من الصابون عند نقطة الاستخدام في حدوث حروق خطيرة أو الوفاة بسبب هذه الحروق. الأطفال وكبار السن والمعاقون هم الأكثر عرضة لخطر مثل هذه الحروق. يحظر تمامًا على المستخدم إجراء أي صيانة دورية أو استثنائية بنفسه.
- لتنظيف الأجزاء الخارجية، استخدم قطعة قماش مبللة تمامًا بالماء والصابون.

ضبط درجة الحرارة وتفعيل الوظيفة (الشكل ٣)

لتشغيل الجهاز، اضغط على زر تشغيل/إيقاف تشغيل/إيقاف "ن"، لمدة ثانية واحدة على الأقل. عند التشغيل لأول مرة، يتم وضع المنتج عند درجة حرارة ٧٠ درجة مئوية. اضبط درجة الحرارة المرغوبة باختيار مستوى بين ٤٠ درجة مئوية و ٨٠ درجة مئوية، بالضغط على الزر "SET". وبعد مرور ٣ ثوان بدون اتخاذ أي إجراء، سيتم تأكيد نقطة ضبط درجة الحرارة وحفظها. أثناء مرحلة التسخين، تكون مؤشرات LED ٤٠ (درجة مئوية < ٨٠ درجة مئوية) المتعلقة بدرجة الحرارة التي وصل إليها الماء ثابتة، وبعد ذلك يحدث الوميض تدريجيًا في المؤشرات اللاحقة وصولاً إلى درجة الحرارة المحددة. إذا انخفضت درجة الحرارة، على سبيل المثال نتيجة لسحب المياه، تتم إعادة تنشيط وظيفة التسخين تلقائيًا وتبدأ مؤشرات LED بين آخر إضاءة ثابتة والمؤشرات المتعلقة بدرجة الحرارة المحددة في الوميض تدريجيًا مرة أخرى. في حالة انقطاع التيار الكهربائي أو إيقاف تشغيل المنتج باستخدام زر تشغيل/إيقاف "ن". يتم حفظ آخر درجة حرارة تم ضبطها.

أثناء مرحلة التسخين، قد تسمع ضوضاء طفيفة بسبب تسخين الماء.

وظيفة منع التجمد

وظيفة منع التجمد هي الحماية التلقائية للأجهزة لتجنب الأضرار الناجمة عن درجات الحرارة المنخفضة جدًا التي تقل عن ٥ درجات مئوية، في حالة إيقاف تشغيل المنتج خلال فصل الشتاء. يوصى بأن يظل المنتج موصولاً بمصدر التيار الكهربائي، حتى لو ظل غير نشط لمدة طويلة. تنبيه: الوظيفة ممكنة، لكن لا تتم الإشارة إليها في حالة التنشيط. بمجرد أن ترتفع درجة الحرارة إلى مستوى أكثر أمانًا لتجنب التلف الناتج عن الجليد والصقيع، يتم إيقاف تسخين المياه مرة أخرى.

وظيفة ECO

يتم تنشيط وظيفة ECO بالضغط على الزر "SET" حتى يضيء مؤشر LED لوظيفة ECO. تهدف وظيفة ECO إلى إنتاج الماء الساخن من خلال تعلم العادات التي يتبعها المستخدم. لذلك، في الأسبوع الأول يخزن المنتج عمليات سحب المياه والتوقيات التي تحدث فيها. واعتبارًا من الأسبوع التالي، يتم تسخين المياه فيما يتعلق بما تعلمه سخان المياه مسبقًا. فإذا أراد المستخدم استعادة الوظيفة وبدء فترة تعلم جديدة، فمن الضروري الضغط على الزر "SET" لمدة ١٠ ثوان (سيومض مؤشر LED لوظيفة ECO). إذا كانت وظيفة ECO نشطة وتم الضغط على الزر "SET"، فسيتم تعطيل الوظيفة وسيتم عرض درجة الحرارة المحددة المقابلة (٤٠ درجة مئوية < ٨٠ درجة مئوية).

وظيفة دورة التعقيم الحراري (مكافحة بكتيريا الفيلقية)

يتم تنشيط وظيفة مكافحة بكتيريا الفيلقية بشكل افتراضي. تتضمن هذه الوظيفة دورة تسخين/صيانة في درجة حرارة تبلغ ٦٥ درجة مئوية لمدة ساعة واحدة حتى يمكن تنفيذ التعقيم الحراري والقضاء على البكتيريا. تبدأ هذه الدورة عند تشغيل المنتج لأول مرة وبعد كل عملية إعادة تشغيل تلي حدوث انقطاع للتيار الكهربائي. إذا كان المنتج يعمل دائمًا عند درجة حرارة أقل من ٦٠ درجة مئوية، يتم تكرار الدورة بعد ٣٠ يومًا. عند إيقاف تشغيل المنتج، لا تكون وظيفة مكافحة بكتيريا الفيلقية نشطة. إذا كان الجهاز مغلقًا أثناء دورة مكافحة البكتيريا الفيلقية، فسيتم إيقاف تشغيل المنتج ولن تكتمل الوظيفة. في نهاية كل دورة، تعود درجة حرارة التشغيل إلى القيمة التي حددها المستخدم من قبل.

يتم عرض تنشيط دورة مكافحة البكتيريا الفيلقية من خلال ظهور مؤشر LED SET مضئ. لإلغاء تنشيط وظيفة مكافحة البكتيريا الفيلقية أو تنشيطها، اضغط مع الاستمرار على الزر تشغيل/إيقاف "ن" ومفتاح "SET" لمدة ٣ ثوان، لتأكيد إلغاء التنشيط، يومض مؤشر LED عند درجة حرارة ٤٠ درجة مئوية بسرعة لمدة ٣ ثوان. لإعادة تنشيط وظيفة مكافحة البكتيريا الفيلقية، كرر العملية الموضحة أعلاه؛ للتأكد من حدوث إعادة التنشيط، يومض مصباح LED عند درجة حرارة ٦٠ درجة مئوية بسرعة لمدة ٣ ثوان.

يمنع منعاً باتاً استخدام أنابيب أنظمة السباكة والتدفئة والغاز مع وصلة تأريض الجهاز. إذا كان الجهاز مزوداً بكابل لإمداد الطاقة، وكانت هناك حاجة لاستبداله، فاستخدم كابلاً بنفس الخصائص (النوع H 0.5VV-F مقاس 1.0 x 3 مم²، بقطر 8.0 مم).
يجب توجيه كابل الطاقة (من النوع H 0.5VV-F مقاس 3 x 1.0 مم² بقطر 8.0 مم) إلى الفتحة الموجودة في الجزء الخلفي من الجهاز وتوصيله بأطراف منظم الحرارة (الشكل 6، الحرف M).
يجب تأريض الجهاز باستخدام كابل (لونه أصفر/أخضر وأطول من كابل الطور) متصل بالأطراف التي تحمل العلامة \oplus (الشكل 6، الحرف G).
أخيراً، قم بفصل كابل إمداد الطاقة بمشبك الكابل الخاص.
استخدم مفتاحاً ثنائي القطب يتوافق مع القوانين المحلية المعمول بها (فجوة تلامس لا تقل عن 3 مم، يفضل أن تكون مزودة بصمامات) لفصل إمداد الطاقة عن الجهاز.
قبل بدء تشغيل الجهاز، تحقق من أن تصنيف الطاقة يطابق التصنيف الموجود على لوحة بيانات الجهاز. إذا لم يكن الجهاز مزوداً بكابل للإمداد بالطاقة، فاختر أحد أوضاع التركيب التالية:
- التوصيل بالتيار الكهربائي باستخدام أنبوب صلب (إذا لم يكن الجهاز مزوداً بمشبك كابل)؛ استخدم كابلاً يكون مقاس مقطعه بعد أدنى 1.0 x 3 مم²؛
- باستخدام كابل مرن (النوع H 0.5VV-F مقاس 1.0 x 3 مم²، بقطر 8.0 مم) إذا كان الجهاز مزوداً بمشبك كابل.

اختبار وبدء تشغيل الجهاز

قبل تشغيل الجهاز، املا سخان باستخدام مصدر المياه الرئيسي. للقيام بذلك، افتح الصنبور الرئيسي وصنوبر المياه الساخنة حتى يتم تنقيس جميع الهواء من وحدة التسخين. تحقق من عدم تسرب من حافة الشفة الناتئة، وأحكام ربط المسامير لكن ليس أكثر من اللازم إذا لزم الأمر. قم بتشغيل الجهاز بتدوير المفتاح.

الصيانة (للفنيين المؤهلين)

يجب أن يتم تنفيذ جميع التدخلات وعمليات الصيانة من قِبل موظفين مؤهلين (لديهم المؤهلات التي تتطلبها اللوائح المعمول بها بشأن هذا الموضوع).
قبل الاتصال بمركز الخدمات الفنية التابع لك، تحقق من أن العطل ليس بسبب نقص المياه أو انقطاع التيار الكهربائي
تحذير: فصل الجهاز عن التيار الكهربائي قبل إجراء أي أعمال صيانة.

تفريغ الجهاز

يجب تفريغ الجهاز إذا كان سيترك بدون استخدام لمدة طويلة و/أو في أماكن معرضة للصقيع.
لتصريف الجهاز، اتبع الخطوات التالية:
- افصل الجهاز عن مصدر الكهرباء؛
- أغلق الصنبور، إذا كان مكملاً (الشكل 2، المرجع D)، وإلا فأغلق التيار الكهربائي المحلي للصنبور المركزي؛
- قم بتشغيل صنوبر المياه الساخنة (في حوض غسل أو حوض استحمام)؛
- افتح صمام التصريف (الشكل 2، الحرف B).

إمكانية استبدال الأجزاء

قم بإزالة الغطاء للوصول إلى الأجزاء الكهربائية.
قم بالوصول الترموستات الإلكتروني (الشكل T 6) عن طريق فصل كابل الطاقة (الشكل C 6) والكابل (Y الشكل 6) على لوحة التحكم. تم أخرجها من مكانها مع الحرص على عدم تنفي قضيب حامل الصنوبر بشكل مفرط (K الشكل 6).
قم بالوصول إلى لوحة التحكم (W الشكل 6) عن طريق فصل الكابل (Y الشكل 6) ومك البراعم.
عند إعادة التجميع، تأكد من إعادة الأجزاء إلى وضعها الأصلي.
قبل التعامل مع عنصر التسخين والأنود، أفرغ أولاً الجهاز من الماء.
قم بفك المسامير الأربعة (شكل 4) ثم قم بإزالة الحافة الأمامية. يتم إرفاق عنصر التسخين والأنود بالشفة. أثناء إعادة التجميع، تأكد من إعادة حشية الحافة والترموستات وعنصر التسخين إلى مواضعها الأصلية. توصي باستبدال حشية الحافة (Z الشكل 5) في كل مرة يتم تفكيكها.
استخدم فقط قطع الغيار الأصلية من مراكز الخدمة المعتمدة من قبل الشركة المصنعة.

لا تستخدم إلا الأجزاء الأصلية من مراكز الخدمة المعتمدة من الشركة المصنعة.

الصيانة الدورية

للحفاظ على كفاءة الأجهزة، يُنصح بإزالة الترسبات الكلسية من عنصر التسخين (الشكل 5، الحرف R) كل عامين (يجب زيادة المعدل إذا كان الماء عسراً جداً).
إذا كنت لا ترغب في استخدام سائل للتخلص من الرواسب الكلسية (في هذه الحالة يُرجى قراءة صفحات بيانات السلامة الخاصة بسائل التخلص من الرواسب الكلسية)، يمكنك ببساطة إزالة طبقة الرواسب، مع الحرص على عدم إتلاف طلاء عنصر التسخين.
يجب استبدال أنود المنيسيوم (الشكل 5، الحرف N) كل عامين، وإلا فسيتم إلغاء الضمان. في حالة وجود ماء شديد أو ماء غني بالكوريدات، يُنصح بفحص حالة الأنود سنوياً. وإزالة مثل هذا الأنود، قم بفك وحدة التسخين ونزعها من كيفية الدعم.

قواعد التركيب (لفني التركيب)

هذا المنتج، باستثناء الموديلات الأفقية (الجدول ١)، عبارة عن جهاز يجب تركيبه رأسياً ليعمل بشكل صحيح. بمجرد اكتمال التركيب، وقبل إضافة أي مياه أو توصيل التيار الكهربائي، استخدم أداة قياس (كالميزان المائي لقياس المستوى) للتحقق من تركيب الجهاز بشكل رأسي تماماً.

يقوم الجهاز بتسخين المياه لدرجة حرارة أقل من درجة الغليان. ويجب ربطه بإمدادات المياه الرئيسية وفقاً لمستويات أداء الجهاز وقدرته. قبل توصيل الجهاز، يلزم أولاً:

- التحقق مما إذا كانت خصائصه تفي بمتطلبات العميل (يرجى الرجوع إلى لوحة البيانات).
- التأكد من أن التركيب يتوافق مع درجة حماية IP (الحماية من تغلغل السوائل) للجهاز وفقاً للقواعد المعمول بها.
- قراءة التعليمات المذكورة على ملصق العبوة وعلى لوحة بيانات الجهاز.
- تم تصميم هذا الجهاز ليتم تركيبه داخل المباني فقط وفقاً للقواعد المعمول بها. بالإضافة إلى ذلك، يُطلب من القائمين بالتركيب الالتزام بالنصائح التالية في حالة وجود:
- **رطوبة:** لا يتم بتركيب الجهاز في الغرف المغلقة (عديمة التهوية) والرطوبة.
- **صقيع:** لا يتم بتركيب الجهاز في المناطق التي تنخفض فيها درجة الحرارة بشكل خطير وقد يكون هناك خطر تشكل قطع ثلجية.
- **أشعة الشمس:** لا تعرض الجهاز لأشعة الشمس المباشرة، حتى في وجود النوافذ.
- **غياب/أبخرة غاز:** لا يتم بتركيب الجهاز في وجود مواد خطرة بشكل خاص مثل الأبخرة الحامضية أو الغبار أو تلك المشبعة بالغاز.
- **التفريغ الكهربائي:** لا يتم بتركيب الجهاز مباشرة على نقاط الإمداد الكهربائي غير المحمية من الطفرات الفولتية المفاجئة.

في حالة الجدران المبنية من القرميد أو قوالب الطوب المثقبة، أو الجدران الفاصلة التي تتطوي على شحنتان استاتيكية محدودة، أو أي بناء آخر مختلف عما سبق ذكره، عليك أولاً أن تجري فحصاً ميدانياً للشحنتان الاستاتيكية الموجودة بالموجود الدعم. يجب أن تكون خطافات التثبيت الموجودة بالحائط ذات تصميم يدعم وزناً أكبر بثلاث مرات من وزن سخان المياه المملوء بالماء. يوصى باستخدام خطافات تثبيت بقطر لا يقل عن ١٢ مم.

نوصي بتركيب الجهاز (الشكل ١، الحرف A) في أقرب مكان ممكن من نقاط التوصيل لتقليل فقدان الحرارة على طول الأنابيب. قد تنص بعض اللوائح المحلية على بعض القيود المفروضة على التركيب في الحمامات؛ عليك مراعاة الحد الأدنى التنظيمي للمسافات. لتسهيل أعمال الصيانة، تأكد من وجود خلوص (مسافة فاصلة) لا يقل عن ٥٠ سم داخل علبة السخان، بحيث تتمكن من الوصول إلى المكونات الكهربائية الداخلية بسهولة.

التوصيل الهيدروليكي

قم بتوصيل مدخل سخان المياه ومخرجه بالأنابيب أو التجهيزات القادرة على تحمل درجة الحرارة التي تزيد عن ٩٠ درجة مئوية عند ضغط يزيد عن ضغط التشغيل. لذلك ننصح بعدم استخدام أي مواد لا يمكنها مقاومة درجات الحرارة المرتفعة هذه. يجب ألا يتم تزويد الجهاز بماء عسر أقل من ١٢ درجة فهرنهايت، ولا بماء عسر له طبيعة خاصة (أعلى من ٢٥ درجة فهرنهايت)؛ ونوصي بتركيب جهاز إزالة عسر الماء ومعايرته والتحكم فيه بشكل صحيح، وعدم السماح بانخفاض العسر المتبقي عن ١٥ درجة فهرنهايت. قم بتثبيت وحدة ربط على شكل حرف "T" بأنبوب مدخل المياه المميز بالحلقة الزرقاء. على أحد جوانب وحدة الربط التي على شكل حرف "T"، قم بتثبيت صنبور لا يمكن فتحه إلا باستخدام أداة معينة (الشكل ١، الحرف B) لتصريف الجهاز. وعلى الجانب الآخر من وحدة الربط التي على شكل حرف "T" قم بتثبيت صمام الأمان المرفق (الشكل ١، الحرف A).

توافق مجموعة السلامة مع المعيار الأوروبي EN ١٤٨٧

قد تتطلب بعض البلدان استخدام أجهزة أمان هيدروليكية خاصة؛ فيجب على الفني القائم بالتركيب التحقق من ملاءمة جهاز السلامة الذي يستخدمه.

لا يتم بتركيب جهاز إيقاف (الصمام، أو الصنبور، إلخ) بين وحدة الأمان والسخان نفسه. يجب توصيل مخرج تصريف الجهاز بأنبوب تصريف يقطر على الأقل يساوي قطر المخرج نفسه، مع فتحة بمقدار ٢٠ مم على الأقل للسماح بوجود فتحة هوائية للفحص البصري. استخدم خرطومًا لتوصيل مجموعة السلامة بإمدادات المياه الباردة الرئيسية، وقم بتركيب صنبور إذا لزم الأمر (الشكل ١، الحرف D).

بالإضافة إلى ذلك، يلزم وجود أنبوب تصريف مياه عند المخرج (الشكل ١، الحرف C) إذا تم فتح صنبور التفريغ. عند تركيب جهاز السلامة، لا يتم بإحكام ربطه بشكل زائد، ولا تعبت بإعداداته. من الضروري توصيل فتحة التصريف، والتي يجب أن تترك مكشوفة للهواء الجوي، بأنبوب تصريف مثبت بميل لأسفل في مكان خال من التجمد. إذا كان ضغط الشبكة مغلقاً على ضغط صمام المعايرة، فسيكون من الضروري استخدام وحدة تخفيض ضغط بعيداً عن الجهاز. لتجنب أي ضرر محتمل لوحدة الخلاط (الصنابير أو الشش) من الضروري تصريف أي شوائب من الأنابيب.

التوصيل الكهربائي

قبل تركيب الجهاز، من الضروري عمل فحص شامل للنظام الكهربائي بشكل دقيق، للتحقق من امتثاله لمعايير السلامة الحالية، بحيث يكون النظام كافياً للطاقة القصوى التي يمتصها سخان المياه (راجع لوحة البيانات) وأن يكون جزء الكابلات المعد للتوصيل الكهربائي مناسباً ومتوافقاً مع اللوائح المحلية.

لا تتحمل الشركة المصنعة مسؤولية الأضرار الناجمة عن عدم التأريض أو توصيلات طاقة غير سليمة. قبل بدء تشغيل الجهاز، تحقق من أن تصنيف الطاقة يطابق التصنيف الموجود على لوحة بيانات الجهاز. يُحظر تماماً استخدام المقابس متعددة المخارج أو الوصلات أو المحولات.

وظيفة مكافحة البكتيريا الفيلقية

جراثيم الفيلقية هي بكتيريا صغيرة على شكل قضيب وهي مكون طبيعي من مكونات جميع أنواع المياه العذبة. مرض الفيلقية هو حالة التهابية تصيب الرئة، وينجم عن استنشاق أنواع من جراثيم الفيلقية. ينبغي تجنب ترك المياه تركد في السخان لفترات طويلة؛ وهذا يعني أنه يجب استخدام سخان المياه أو غسله بماء دافق أسبوعياً على الأقل.

يقدم المعيار الأوروبي CEN/TR 12300 توصيات حول أفضل الممارسات المتعلقة بمنع نمو بكتيريا الفيلقية في أنظمة مياه الشرب ومع ذلك تظل الأوروبية للقوانين المحلية المطبقة والسارية.

هذا السخان الإلكتروني للمياه المزود بخزان يُباع مع تمكين وظيفة دورة التعقيم الحراري بشكل افتراضي. تعمل دورة التعقيم الحراري لتسخين المياه في السخان لدرجة حرارة تصل إلى 65 درجة مئوية، عند تشغيل المنتج كل مرة وكل 30 يوماً.

تحذير: عندما يقوم هذا البرنامج بتنفيذ معالجة التعقيم الحراري، قد تتسبب درجة حرارة المياه في إصابتك بحروق. لذا يجب التحقق من درجة حرارة الماء قبل الاستحمام أو الاغتسال.

الخصائص الفنية

للإطلاع على المواصفات الفنية، راجع لوحة بيانات الجهاز (تقع لوحة البيانات هذه بجوار أنابيب مدخل/مخرج المياه).

الجدول 1 - معلومات المنتج					نطاق المنتج
30	15	10	كجم		
12,8	7,4	6,6			الوزن
فوق حوض المسننة	تحت حوض المسننة	تحت حوض المسننة	فوق حوض المسننة	فوق حوض المسننة	التركيب
راجع لوحة بيانات الجهاز					الموديل
2,842	3,130	2,263	3,131	2,548	استهلاك الطاقة اليومي
12,106	11,486	10,199	11,272	9,930	استهلاك الطاقة اليومي الذكي خلال الأسبوع
15,979	15,829	11,878	14,999	11,436	استهلاك الطاقة اليومي خلال الأسبوع
s	xxs		xxs		توزيع الحمل الكهربائي
15 ديسيليل					مستوى شدة الصوت
39,2%	37,6%	37,8%	36,3%	38,4%	متوسط النسبة المئوية المرجحة
30	15	10			حجم المياه المتاحة
تعمل معدات نطاق التردد اللاسلكي على 2.4 جيجاهرتز، وتكون الطاقة القصوى للإشارة المرسل >20 ديسيبيل ملي واط					

تم وضع بيانات استهلاك الطاقة الموضحة بالجدول والمعلومات الأخرى الواردة في بطاقة بيانات المنتج (بالمُلحق "أ" في هذا الدليل) وفقاً لتوجيهات الاتحاد الأوروبي رقم 2013/812 و 2013/814.

ممنوع استخدام المنتجات التي لا تحتوي على الملصق وبطاقة بيانات المنتج المطلوبين لتهيئة الغلاية/تهيئة إعدادات الطاقة الشمسية وفق اللائحة رقم 2013/812 في مثل هذه التركيبات.

الجهاز مزود بوظيفة ذكية تتيح لك تكيف الاستهلاك حسب خصائص استعمال كل مستخدم. وإذا ما تم استخدام الجهاز بالشكل الصحيح، فسيكون له معدل استهلاك يومي (استهلاك الطاقة اليومي الذكي خلال الأسبوع/استهلاك الطاقة اليومي خلال الأسبوع) يقل عن أي منتج نظير له لا يحتوي على هذه الوظيفة الذكية. تنطبق البيانات الموجودة على ملصق الطاقة على المنتج عند تركيبه بشكل رأسي.

يتوافق هذا الجهاز مع معياري السلامة الكهربائية المولية IEC 60335-1؛ IEC 60335-2-21.

علامة CE الموضوع على الأجهزة تؤكد توافق تلك الأجهزة مع المتطلبات الأساسية اللازمة لتوجيهات المفوضية الأوروبية (EC) التالية:

- التوافق الكهرومغناطيسي (EMC): EN 60950-1، EN 60950-2، EN 60950-3، EN 60950-4، EN 60950-5، EN 60950-6، EN 60950-7، EN 60950-8، EN 60950-9، EN 60950-10، EN 60950-11، EN 60950-12، EN 60950-13، EN 60950-14، EN 60950-15، EN 60950-16، EN 60950-17، EN 60950-18، EN 60950-19، EN 60950-20، EN 60950-21، EN 60950-22، EN 60950-23، EN 60950-24، EN 60950-25، EN 60950-26، EN 60950-27، EN 60950-28، EN 60950-29، EN 60950-30، EN 60950-31، EN 60950-32، EN 60950-33، EN 60950-34، EN 60950-35، EN 60950-36، EN 60950-37، EN 60950-38، EN 60950-39، EN 60950-40، EN 60950-41، EN 60950-42، EN 60950-43، EN 60950-44، EN 60950-45، EN 60950-46، EN 60950-47، EN 60950-48، EN 60950-49، EN 60950-50، EN 60950-51، EN 60950-52، EN 60950-53، EN 60950-54، EN 60950-55، EN 60950-56، EN 60950-57، EN 60950-58، EN 60950-59، EN 60950-60، EN 60950-61، EN 60950-62، EN 60950-63، EN 60950-64، EN 60950-65، EN 60950-66، EN 60950-67، EN 60950-68، EN 60950-69، EN 60950-70، EN 60950-71، EN 60950-72، EN 60950-73، EN 60950-74، EN 60950-75، EN 60950-76، EN 60950-77، EN 60950-78، EN 60950-79، EN 60950-80، EN 60950-81، EN 60950-82، EN 60950-83، EN 60950-84، EN 60950-85، EN 60950-86، EN 60950-87، EN 60950-88، EN 60950-89، EN 60950-90، EN 60950-91، EN 60950-92، EN 60950-93، EN 60950-94، EN 60950-95، EN 60950-96، EN 60950-97، EN 60950-98، EN 60950-99، EN 60950-100.
- توجيه ROHS 2: EN 60950-1.
- المنتجات المرتبطة بالطاقة (ErP): EN 60950-1.

يتوافق هذا المنتج مع لوائح الوكالة الأوروبية للمواد الكيميائية (REACH).

كلسية.

١٢. من الطبيعي أن تقطر مياه من جهاز الحماية من الضغط الزائد عند تسخين الجهاز. لهذا السبب، يجب توصيل فتحة الصرف، التي دائماً ما تترك مفتوحة معرضة للهواء الجوي، بأنبوب صرف تم تركيبه بميل ثابت لأسفل وأن يكون في مكان خالٍ من التجمد.
١٣. تأكد من قيامك بتصريف الجهاز وفصله عن شبكة الكهرباء عند التوقف عن استعماله في المناطق التي قد تكون مُعرضة لدرجات حرارة تحت الصفر.
١٤. تسخين المياه إلى أكثر من ٥٠ درجة مئوية قد يؤدي إلى حروق خطيرة وفورية إذا تم توصيلها مباشرة بالصنابير. ويشكل ذلك خطراً على الأطفال والمعاقين وكبار السن بشكل خاص. نوصي بتركيب صمام خلط منظم للحرارة على خط توصيل المياه، مع تمييزه بحلقة حمراء.
١٥. لا تترك أي مواد قابلة للاشتعال ملاصقة للجهاز أو بالقرب منه.
١٦. لا تضع أي شيء تحت سخان المياه، وإلا فقد يتلف بسبب التسرب.

تعليمات السلامة العامة

١. اقرأ التعليمات والتحذيرات الواردة في هذا الدليل بعناية، فهي تتضمن معلومات مهمة بشأن التركيب والاستخدام والصيانة بطريقة آمنة. هذا الدليل جزء لا يتجزأ من المنتج. وفي حالة انتقال ملكية المنتج، قم بتسليم هذا الدليل إلى المستخدم/المالك الجديد.
٢. الشركة المصنعة غير مسؤولة عن أي ضرر يلحق بالأشخاص أو الحيوانات أو أي تلف يلحق بالململكات ناجم عن الاستخدام غير السليم أو غير الصحيح أو غير المعقول أو عدم اتباع التعليمات الواردة في هذا المنشور.
٣. من المفترض أن يكون سخان المياه مخصصًا للاستخدام المنزلي فقط لغرض رئيسي هو تسخين الماء البارد (الذي يدخل المنتج) للاستخدام الصحي فقط. يعتبر أي استخدام آخر للمنتج غير صحيح وبالتالي يحتمل أن يكون خطيرًا. لا تتحمل الشركة المصنعة أي مسؤولية ناتجة عن الاستخدام غير الصحيح للمنتج نفسه و/أو لأغراض أخرى غير تلك المشار إليها في دليل التعليمات ذي الصلة.
٤. يجب إجراء التركيب والصيانة بواسطة الفنيين المؤهلين كما هو مُحدد في الفقرات ذات الصلة.
٥. لا تستخدم سوى قطع الغيار الأصلية. وقد يؤدي عدم الالتزام بالتعليمات المذكورة أعلاه إلى تهديد سلامة الجهاز وإعفاء الشركة المصنعة من أي مسؤولية تجاه العواقب. يجب عدم ترك مواد التغليف والتعبئة في متناول الأطفال (كالمشابك والأكياس البلاستيكية والبوليسترين الممدد، وغيرها)، وإلا فقد تسبب إصابات خطيرة.
٦. لا يصح استخدام المنتج بواسطة أطفال أقل من ٨ سنوات ولا بواسطة ذوي القدرات البدنية أو الحسية أو العقلية المنخفضة أو الذين تنقصهم الخبرة والمعرفة الكافية، إلا تحت إشراف شخص مسؤول عنهم أو باتباع التعليمات مع الاستخدام الآمن للجهاز والحذر من المخاطر المصاحبة له عند مثل هذا الاستخدام. لا تترك الأطفال يعثون بهذا الجهاز. لا يُسمح بإجراء التنظيف والصيانة بواسطة الأطفال دون إشراف عليهم.
٧. لا تلمس الجهاز عند الوقوف حافي القدمين أو إذا كان أي جزء من جسمك مبتلا.
٨. قبل استخدام الجهاز وبعد الصيانة الدورية أو الاستثنائية، نوصي بملء خزان الجهاز بالماء وتصريفه بالكامل لإزالة أي شوائب متبقية.
٩. إذا كان الجهاز مزودًا بسلك طاقة، فيجب عدم استبداله إلا بمعرفة مركز خدمة معتمد أو فني متخصص.
١٠. يجب تثبيت صمام أمان بانبوب مدخل المياه الخاص بالوحدة بالتوافق مع اللوائح المحلية. في البلدان المُطبق بها المعيار EN ١٤٨٧، تجب معايرة مجموعة السلامة إلى أقصى ضغط بمقدار ١٤٨٧ ميغا باسكال (٠,٧ بار) ويجب على الأقل تركيب محبس واحد،
- وصمام عدم رجوع وتحكم، وصمام أمان، وقاطع حمل هيدروليكي.
١١. لا تعبث بجهاز الحماية من الضغط الزائد (الصمام أو مجموعة السلامة)، إذا كان السخان مزودًا به، وقم بتشغيله من وقت لآخر للتأكد من عدم تعطله وإزالة أي رواسب

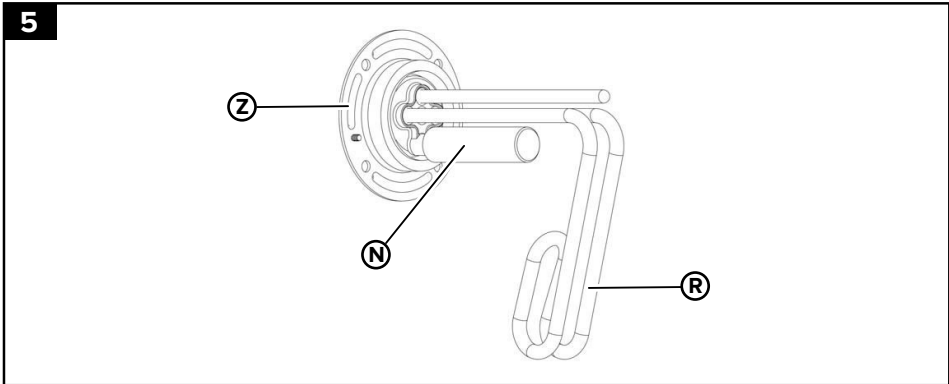
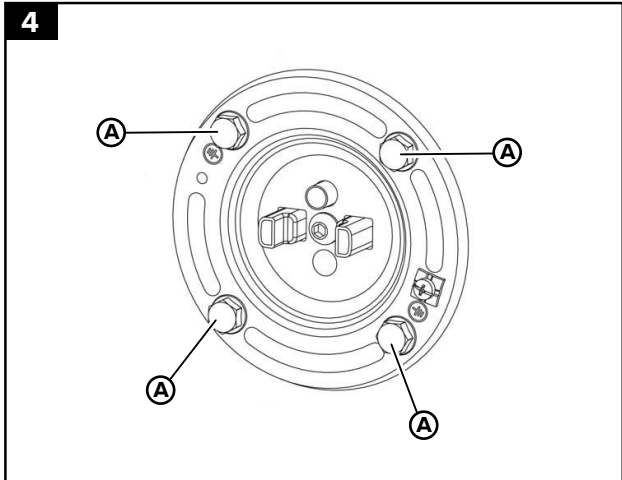
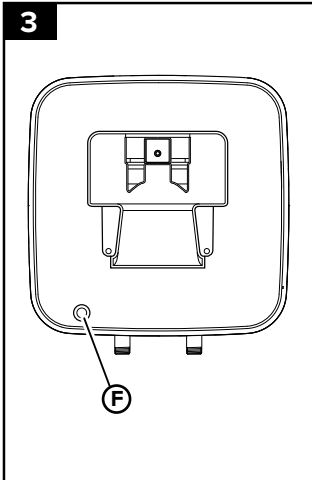
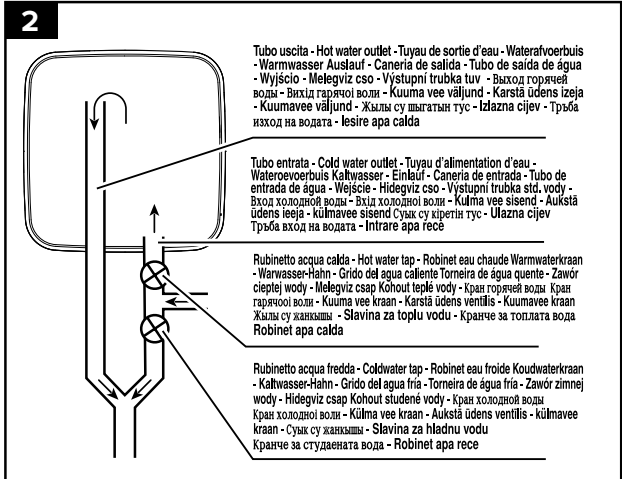
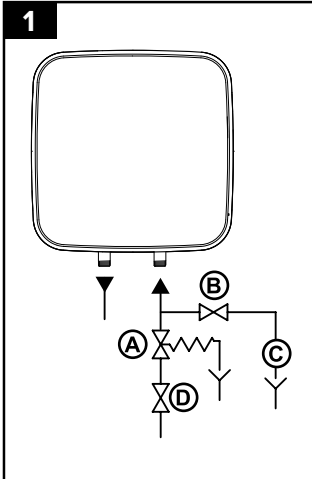

6

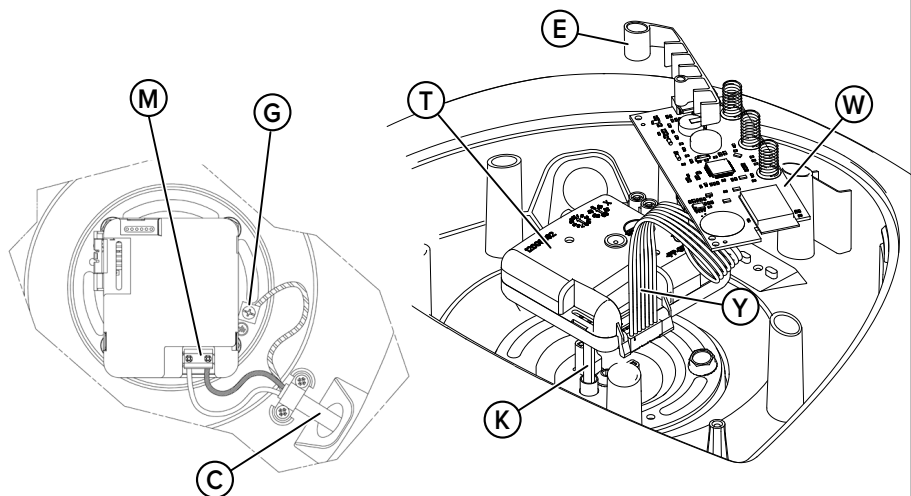

7

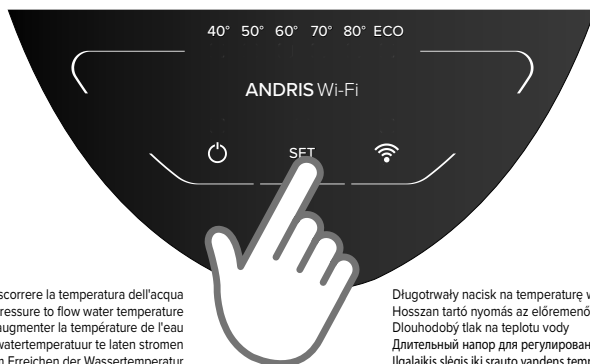

Pressione prolungata per scorrere la temperatura dell'acqua
 Prolonged pressure to flow water temperature
 Pression prolongée pour augmenter la température de l'eau
 Längerdruk om watertemperatuur te laten stromen
 Längerer Druck zum Erreichen der Wassertemperatur
 Presión prolongada para hacer correr la temperatura del agua
 Pressão prolongada para aumentar a temperatura da água

Diugdotwaly nacisk na temperaturę wody
 Hosszan tartó nyomás az előremenő víz hőmérsékletére
 Dlouhodobý tlak na teplotu vody
 Длительный напор для регулирования температуры воды
 Ilgalaišis slėgis iki srauto vandens temperatūros
 Ilgstošs spiediens līdz plūsmas ūdens temperatūrai
 Pikaajaline surve voolava vee temperatuurile
 Presiune prelungită pentru a rula temperatura apei

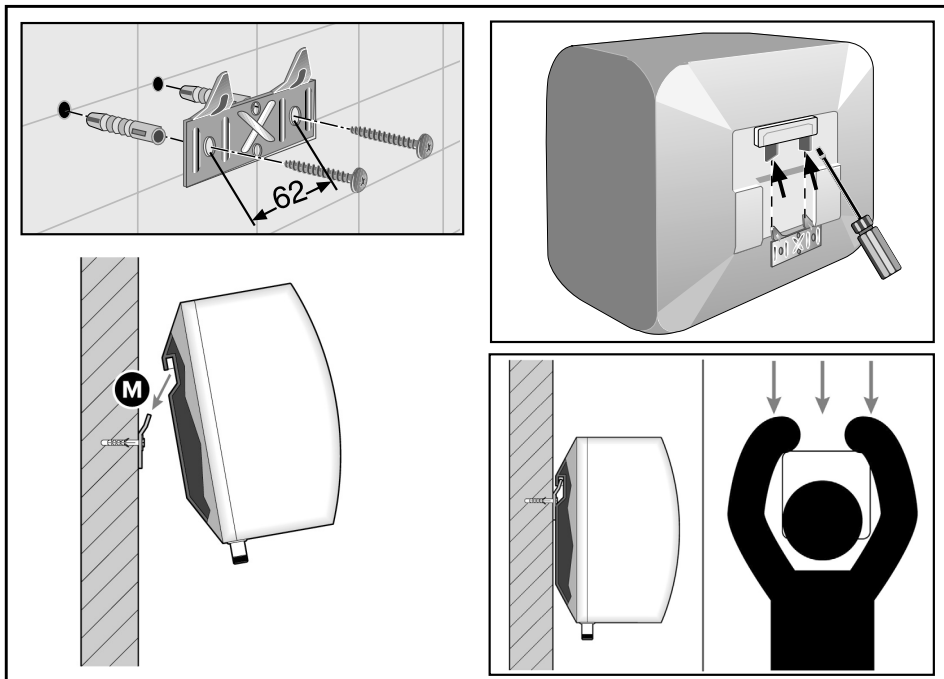

Schema installazione - Installation scheme - Schéma d'installation - Installatieschema - Installationschema - Esquema de instalación - Esquema de instalação - Schemat instalacji - Beszerelési rajz - Instalační schéma - Схема установки - Montavimo schema - Instalācijas shēma - Paigaldamise juhend - Schema de instalare - مخطط التركيب - Монтажна схема

Sopralavello - Oversink - Sur évier - Boven spoelbak - Überbecken - Sobre lavabo - Em cima da pia - Nadumywalkowa - Mosdóagyló fölött - Nad umyvadlo - Над раковиной - Virš prausyklė - Virš izlietnes - Valamu kohal - Deasupra chiuvetei - فوق حوض المفضلة - Горен дел од мижалник

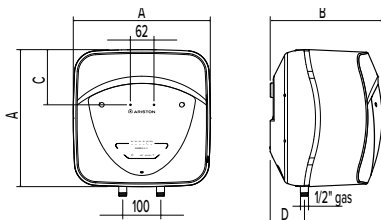

MOD.	10	15	30
A	360	360	446
B	294	342	406
C	144	144	165
D	92	78	115

Sottolavello - Undersink - Sous évier - Onder spoelbak - Unterbecken - Bajo lavabo - Em baixo da pia - Podumywalkowa - Mosdó kagyló alatt - Pod umyvadlo - Под раковиной - Po prausykle - Zem izlietnes - Valamu all - Sub chiuvetă - تحت حوض المفضلة - Долен дел од мижалник

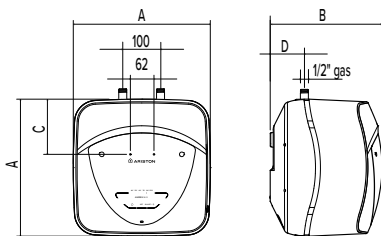

MOD.	10	15
A	360	360
B	294	342
C	144	144
D	92	78

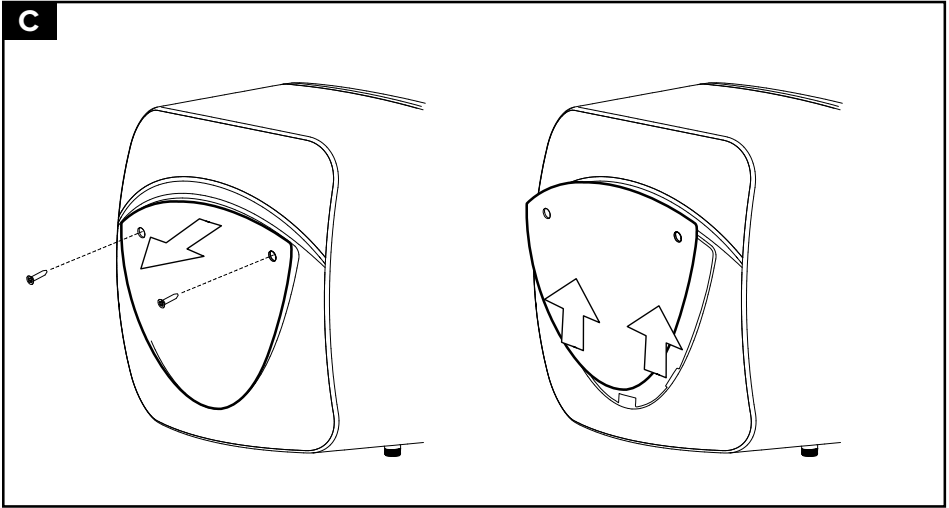
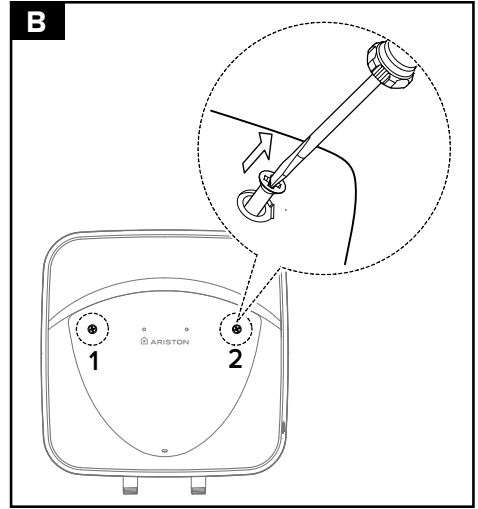
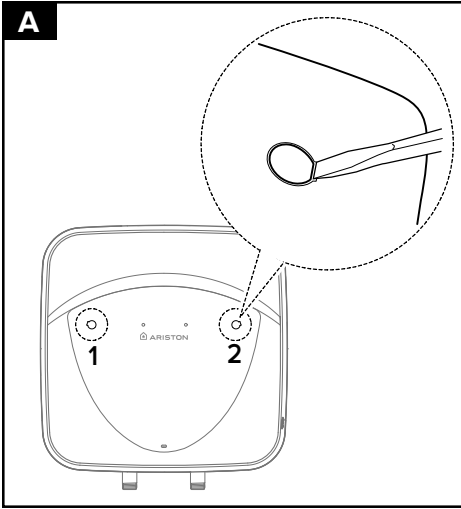

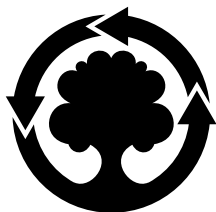

WE MAKE USE OF
RECYCLED PAPER

Produced by:

Ariston S.p.A.



Viale Aristide Merloni, 45
60044 Fabriano (AN) - ITALY
ariston.com



420011316300 - 0523