

**Scaldacqua elettrico ad accumulo
SERIE DOPPIA TANICA**

MANUALE UTENTE

D30-15ED6

D50-15ED6

D80-15ED6

D100-15ED6

Avviso: Prima di utilizzare questo prodotto, leggere attentamente il presente manuale e conservarlo per il futuro riferimento.

Il design e le specifiche sono soggetti a modifiche senza preavviso per il miglioramento del prodotto.

Consultare il proprio rivenditore o produttore per i relativi dettagli.

La figura sopra ha scopo solo illustrativo. Si prega di fare riferimento al prodotto reale.

LETTERA DI RINGRAZIAMENTO

Ti ringraziamo per aver scelto Midea! Prima di utilizzare il tuo nuovo prodotto Midea, leggere attentamente il presente Manuale per assicurarti di sapere come utilizzare in modo sicuro le caratteristiche e le funzioni offerte dal nostro apparecchio.

CONTENUTO

LETTERA DI RINGRAZIAMENTO	01
ISTRUZIONI DI SICUREZZA	02
SPECIFICHE	05
PANORAMICA DEL PRODOTTO	05
GUIDA RAPIDA	07
INSTALLAZIONE DEL PRODOTTO	08
ISTRUZIONI PER L'USO	11
PULIZIA E MANUTENZIONE	13
RISOLUZIONE DEI PROBLEMI	14
MARCHI, COPYRIGHT E NOTE LEGALI	15
SMALTIMENTO E RICICLAGGIO	15
INFORMATIVA SULLA PROTEZIONE DEI DATI	16

ISTRUZIONI DI SICUREZZA

Uso previsto

Le seguenti linee guida di sicurezza hanno lo scopo di prevenire rischi imprevisti o danni derivanti da un utilizzo non sicuro o scorretto dell'apparecchio. Si prega di controllare l'imballaggio e l'apparecchio al momento della consegna per assicurarsi che sia intatto per garantire un futuro funzionamento sicuro. In caso di danni, contattare il rivenditore autorizzato o il fornitore. Si prega di notare che modifiche o alterazioni all'apparecchio non sono consentite per motivi di sicurezza. L'uso non previsto del prodotto può causare pericoli e la perdita di diritti di garanzia.

Significati dei simboli



Avvertenza

Questo simbolo indica un pericolo con un livello medio di rischio che, se non evitato, può causare morte o lesioni gravi.



Attenzione

Questo simbolo indica informazioni importanti (ad es. danni alle cose), ma non il pericolo.



Pericolo

Questo simbolo indica un pericolo con un basso grado di rischio che, se non evitato, può causare lesioni lievi o moderate.

Leggere attentamente queste istruzioni per l'uso prima di utilizzare/mettere in servizio l'unità e conservarle nelle immediate vicinanze del sito di installazione o dell'unità per l'eventuale riferimento!

⚠ Pericolo: Rischio di lesioni!

Prima di installare questo scaldacqua, controllare e confermare che la messa a terra sulla presa di alimentazione sia collegata a terra in modo affidabile. In caso contrario, lo scaldacqua elettrico non può essere installato e utilizzato. Non utilizzare schede di estensione. L'installazione e l'uso errati di questo scaldacqua elettrico possono causare gravi lesioni e perdita di proprietà.

Precauzioni speciali

- La presa di alimentazione deve essere messa a terra in modo affidabile. La corrente nominale della presa non deve essere inferiore a 10 A. La presa e la spina devono essere mantenute asciutte a evitare problemi elettrici.
- L'altezza di installazione della presa di alimentazione non deve essere inferiore a 1,8 m.
- La parete su cui è installato lo scaldacqua elettrico deve essere in grado di sopportare un carico pari a due volte il peso del prodotto completamente riempito d'acqua senza distorsioni e crepe. In caso contrario, devono essere adottate altre misure di supporto.
- La valvola limitatrice di pressione collegata allo scaldacqua deve essere installata all'ingresso dell'acqua fredda (vedi fig.1) e assicurarsi che non sia esposta alla nebbia. L'acqua può essere defluita dalla valvola limitatrice di pressione, quindi il tubo di deflusso deve aprirsi nell'aria; la valvola di rilascio della pressione deve essere controllata e pulita regolarmente, in modo da assicurarsi che non venga bloccata.

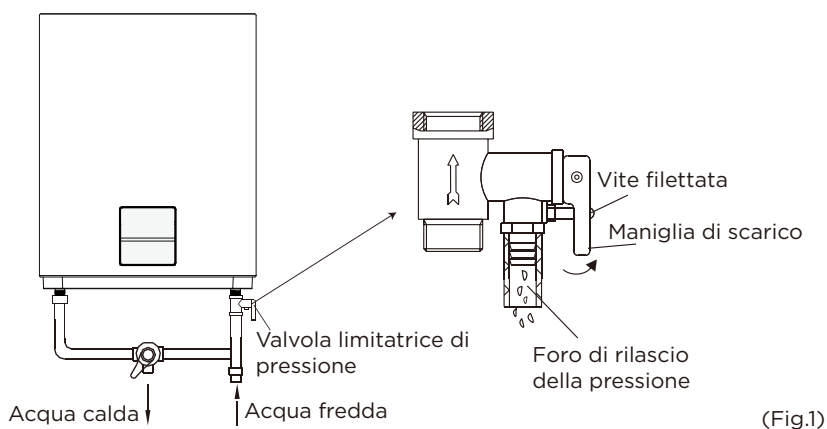

- Quando si utilizza lo scaldacqua per la prima volta (o il primo utilizzo dopo la manutenzione), il riscaldatore non può essere acceso fino a quando non è stato riempito completamente d'acqua. Quando si riempie d'acqua, almeno una delle valvole di uscita dello scaldacqua deve essere aperta per scaricare l'aria. Questa valvola può essere chiusa dopo che lo scaldacqua è stato riempito completamente d'acqua.
- Lo scaldacqua non è destinato all'uso da parte di persone (compresi i bambini) con ridotte capacità fisiche, sensoriali o mentali, o mancanza di esperienza e conoscenza, a meno che non siano state supervisionate o istruite sull'uso sicuro dell'apparecchio da una persona responsabile della loro sicurezza. I bambini devono essere sorvegliati per assicurarsi che non giochino con lo scaldacqua.
- Durante il riscaldamento, potrebbero gocciolare gocce d'acqua dal foro di rilascio della pressione delle valvole multifunzione. Questo è un fenomeno normale. Se c'è una grande quantità di perdite d'acqua, si prega di contattare il centro di assistenza clienti

per la riparazione. Questo foro di rilascio della pressione non deve essere bloccato in nessun caso; in caso contrario, lo scaldacqua potrebbe essere danneggiato, causando anche conseguenti pericoli.

- Il tubo di drenaggio collegato al foro di rilascio della pressione deve essere mantenuto inclinato verso il basso.
- Poiché la temperatura dell'acqua all'interno dello scaldacqua può raggiungere i 75 °C, l'acqua calda non deve essere in contatto con il corpo umano quando viene utilizzata inizialmente. Regolare la temperatura dell'acqua ad un valore adeguato a evitare scottature.
- Se il cavo di alimentazione flessibile è danneggiato, è necessario selezionare il cavo di alimentazione speciale fornito dal produttore e farlo sostituire con personale di manutenzione professionale.
- Se alcune parti e componenti di questo scaldacqua elettrico sono danneggiati, contattare il Centro di assistenza clienti per la riparazione.
- Questo apparecchio non è destinato all'uso da parte di persone (compresi i bambini) con ridotte capacità fisiche, sensoriali o mentali, o mancanza di esperienza e conoscenza, a meno che non siano state supervisionate o istruite sull'uso sicuro dell'apparecchio da una persona responsabile della loro sicurezza.
- I bambini devono essere sorvegliati per assicurarsi che non giochino con l'apparecchio.
- La pressione massima dell'acqua in ingresso è 0,5 MPa; la pressione minima dell'acqua in ingresso è 0,1 MPa, se necessario per il corretto funzionamento dell'apparecchio.
- L'acqua può gocciolare dal tubo di scarico del dispositivo di decompressione, per cui questo tubo deve essere lasciato aperto all'atmosfera; il dispositivo di decompressione deve essere funzionato regolarmente per rimuovere i depositi residui e per garantire che non sia bloccato.
- Per drenare l'acqua dal contenitore interno, può essere scaricarla lontano dalla valvola di rilascio della pressione. Ruotare la vite filettata della valvola di rilascio della pressione e sollevare la maniglia di scarico verso l'alto. (Vedi fig.1) Un tubo di scarico collegato al dispositivo di decompressione deve essere installato in modo continuo verso l'esterno e in un ambiente non soggetto al gelo.
- Questo apparecchio può essere utilizzato da bambini di età pari o superiore a 8 anni e da persone con capacità fisiche, sensoriali o mentali ridotte o che non siano in possesso di esperienza e conoscenze adeguate, a patto che abbiano ricevuto assistenza o istruzioni sull'uso dell'apparecchio in modo sicuro e ne comprendano i rischi. Non permettere che i bambini giochino con l'apparecchio. La pulizia e la manutenzione non devono essere effettuate da bambini senza adeguata supervisione.

SPECIFICHE

Modello del prodotto	D30-15ED6	D50-15ED6	D80-15ED6	D100-15ED6
Volume (L)	27	47	74	93
Potenza nominale (W)	1500	1500	1500	1500
Tensione nominale (ACV)	220 - 240 V ~	220 - 240 V ~	220 - 240 V ~	220 - 240 V ~
Pressione nominale (MPa)	0,8	0,8	0,8	0,8
Temperatura massima dell'acqua (°C)	75	75	75	75
Classe di protezione	I	I	I	I
Livello di prova d'acqua	IPX4	IPX4	IPX4	IPX4

PANORAMICA DEL PRODOTTO

Prodotto

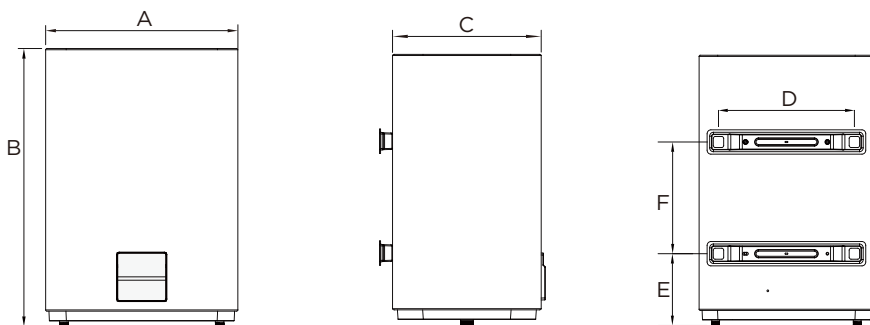

	27L	47L	74L	93L
A	469	469	569	569
B	589	875	902	1087
C	245	245	295	295
D	365	365	485	485
E	183	183	265	265
F	302	470	365	550

(Nota: tutte le dimensioni hanno l'unità di misura in mm)

Schema elettrico interno

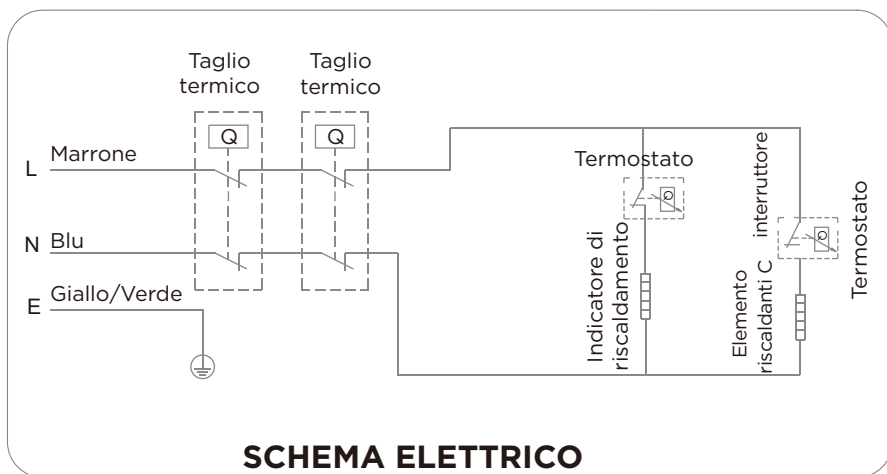

Accessori

Valvola di sicurezza × 1

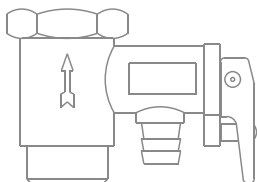

Vite appesa a parete × 2

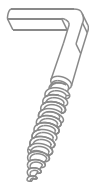

Tubo di espansione in plastica × 2



GUIDA RAPIDA

Prima del primo utilizzo

Pericolo

Riempire il serbatoio interno con acqua prima dell'uso.

1. Inserire la spina

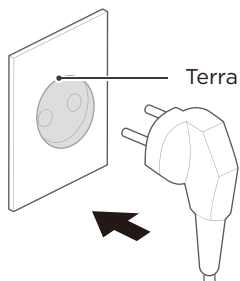

2. Avvio dello scaldacqua elettrico.

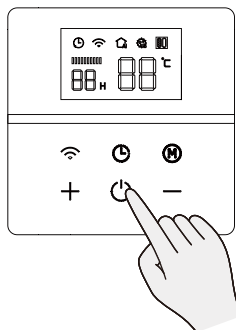

3. Impostazione dell'ingresso dell'acqua dello scaldacqua elettrico.

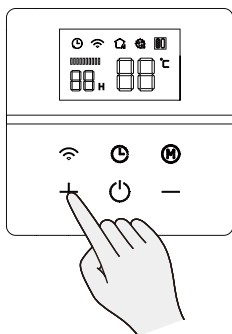

4. Aprire la valvola di uscita dell'acqua, è possibile utilizzare acqua calda.

INSTALLAZIONE DEL PRODOTTO

Istruzioni per l'installazione

1. Questo scaldacqua elettrico deve essere installato su una parete resistente. Se la resistenza del muro non può sopportare il carico pari a due volte il peso totale dello scaldacqua riempito completamente d'acqua, è necessario installare un supporto speciale.
In caso di muro di mattoni cavi, assicurarsi di riempirlo completamente con cemento.
2. Dopo aver selezionato una posizione corretta, determinare le posizioni dei due fori di installazione utilizzati per i bulloni di espansione con gancio. Fare due fori nel muro con la profondità adeguata usando una punta da taglio con la dimensione corrispondente ai bulloni di espansione forniti, inserire le viti, posizionare il gancio con il lato superiore verso l'alto, stringere i dadi per fissarli saldamente, e poi appendere lo scaldacqua elettrico su di esso (vedi fig.2).

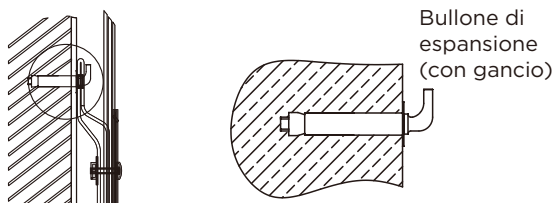

(Fig.2)

3. Installare la presa di alimentazione nel muro. I requisiti per la presa sono i seguenti: 250 V/10 A, monofase, tre elettrodi. Si consiglia di posizionare la presa a destra sopra lo scaldacqua. L'altezza della presa a terra non deve essere inferiore a 1,8 m (vedi fig.3).
In caso di guasto sul cavo di alimentazione, quest'ultimo deve essere sostituito dai produttori, dai rivenditori o da una persona qualificata in grado di farlo in modo sicuro.

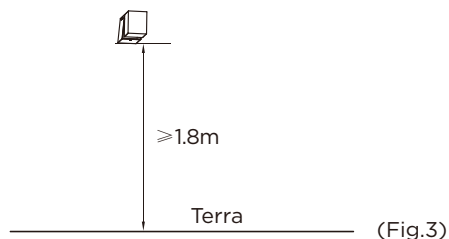
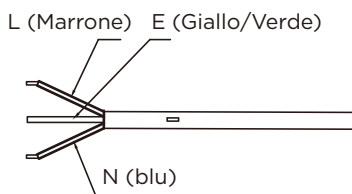

(Fig.3)

4. Se il bagno è troppo piccolo, lo scaldacqua può essere installato in un altro luogo. Tuttavia, al fine di ridurre le perdite di calore della tubazione, il posto di installazione dello scaldacqua deve essere in uno spazio chiuso e che sia più vicino possibile allo scaldacqua.

Collegamento delle tubazioni

1. Le dimensioni di ogni parte del tubo sono G1/2"; sono state usate le unità di "Pa" sia per la pressione massima d'ingresso che per quella minima.
2. Collegamento della valvola limitatrice di pressione con lo scaldacqua all'ingresso dello scaldacqua.
3. Al fine di evitare perdite durante il collegamento delle tubazioni, le guarnizioni di tenuta in gomma fornite con lo scaldacqua devono essere aggiunte all'estremità delle filettature per garantire giunti a tenuta stagna (vedi fig.4).

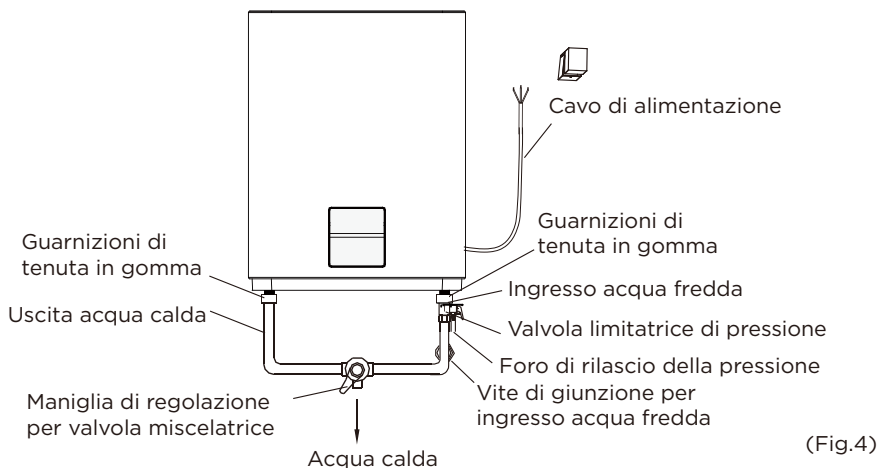

4. Se gli utenti desiderano realizzare un sistema di alimentazione a più vie, fare riferimento al metodo mostrato in fig.5 e fig.6 per il collegamento delle condotte.

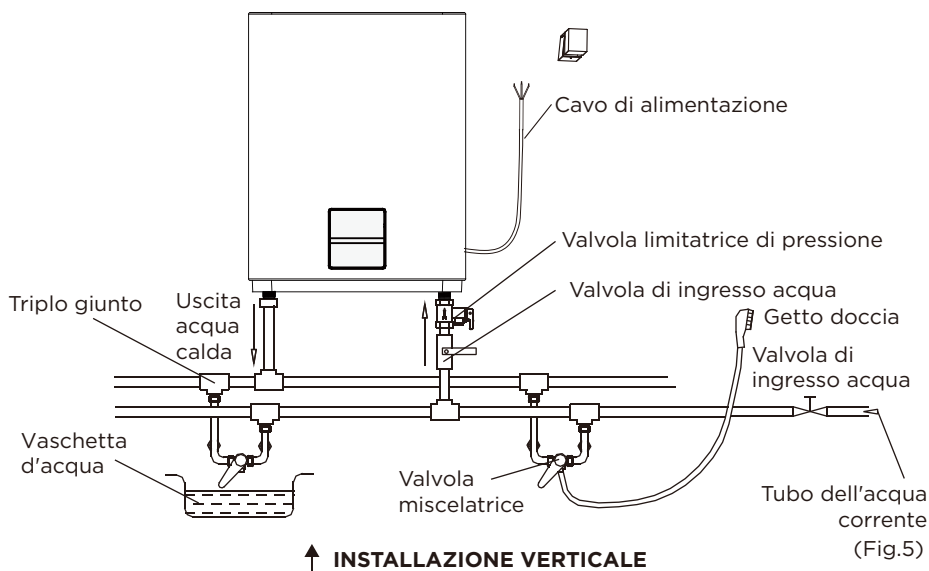

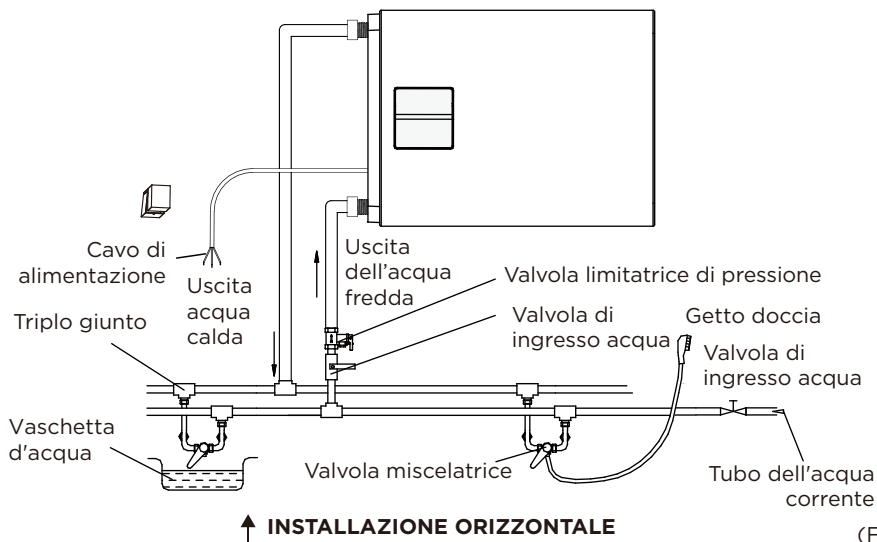

(Fig.6)

5. Per l'installazione orizzontale, la direzione del tubo dell'acqua deve essere a sinistra, se si desidera modificare la direzione della scatola di controllo, rivolgetevi ad un tecnico professionale!

- 1) Prima di tutto, l'alimentazione deve essere scollegata e la spina del cavo di alimentazione deve essere scollegata;
- 2) In secondo luogo, utilizzare un attrezzo per aprire l'accesso riservato sulla scatola di controllo, quindi installarlo dopo aver ruotato la direzione;
- 3) In terzo luogo, controllare se la scatola di controllo è installata intorno.

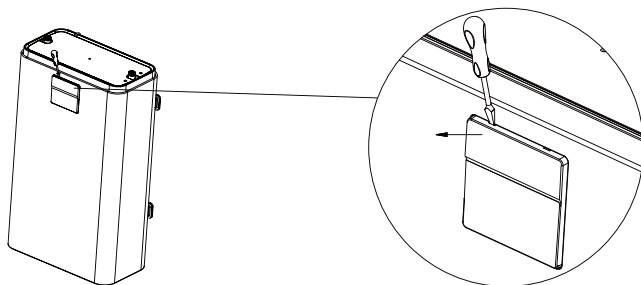

(Fig.7)

⚠ Per effettuare questa operazione è permesso solo il personale professionale

● Nota

Assicurarsi di utilizzare gli accessori forniti dalla nostra azienda per installare questo scaldacqua elettrico. Questo scaldacqua elettrico non può essere appeso al supporto se non è stato confermato che è solido e affidabile. In caso contrario, lo scaldacqua elettrico potrebbe cadere dalla parete, con conseguente danneggiamento del prodotto, anche gravi incidenti o lesioni. Nel determinare le posizioni dei fori dei bulloni, è necessario assicurarsi che vi sia uno spazio non inferiore a 0,2 m sul lato destro dello scaldacqua elettrico, per facilitarne la manutenzione, se necessario.

ISTRUZIONI PER L'USO

Metodi di utilizzo

1. Innanzitutto, aprire una qualsiasi delle valvole di uscita all'uscita dello scaldacqua, quindi aprire la valvola di aspirazione. Lo scaldacqua si riempie d'acqua. Quando l'acqua fuoriesce dal tubo di uscita, significa che il riscaldatore è stato riempito completamente d'acqua e la valvola di uscita può essere chiusa.

Nota



Durante il normale funzionamento, la valvola di aspirazione deve essere sempre tenuta aperta.



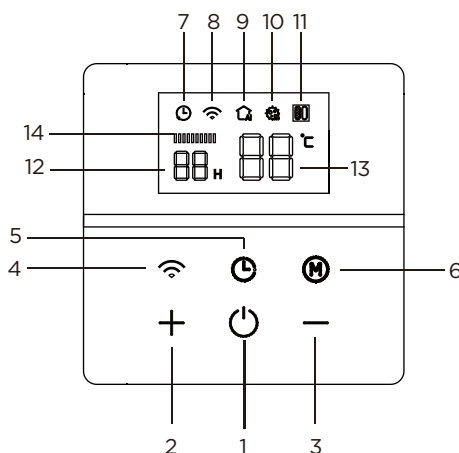





















2. Inserire la spina di alimentazione nella presa di alimentazione, le due spie si accenderanno in questo momento
3. Il termostato controllerà automaticamente la temperatura. Quando la temperatura dell'acqua all'interno dello scaldacqua ha raggiunto la temperatura impostata, si spegnerà automaticamente, quando la temperatura dell'acqua scende al di sotto del punto impostato, il prodotto si accenderà automaticamente per ripristinare il riscaldamento.





Funzionamento dell'unità



(Fig.8)

No.1		ON/OFF (ACCENSIONE/SPEGNIMENTO) Accendere o spegnere l'unità.
No.2		Temp.: *Aumenta la temperatura con incremento singolo di 1 °C. *La temperatura massima è di 75 °C.

No.3	—	<p>*Riduci la temperatura con diminuzione singola di 1 °C. *Temperatura minima è di 30 °C. Quando la temperatura viene regolata, la spia 12  cambia di conseguenza. Quando la regolazione della temperatura viene interrotta, la spia lampeggia per 3 secondi. Successivamente, il valore ritorna e mostra la temperatura dell'acqua di uscita corrente.</p>
No.4		<p>Connessione wireless: Premere  per 3 secondi, l'icona  inizia a lampeggiare. Quindi fare riferimento a "CONFIGURAZIONE ED USO DELL'APP".</p>
No.5		<p>Prenotazione: Impostare che l'acqua calda sia PRONTA per un periodo determinato. 1) Impostazione unica dello scaldacqua: • Premere il pulsante  e la spia 12  inizia a lampeggiare. Premere il pulsante "+" o "-" per regolare il tempo in cui sia pronta. "06H" significa che l'acqua calda sarà PRONTA in 6 ore e l'intervallo di regolazione è compreso tra 2 e 23 ore. Se non vi è eseguita alcuna regolazione entro 5 secondi o non vi è nessuna pressione sul pulsante , la spia 12  smette di lampeggiare e l'ora viene impostata correttamente. • Dopo aver impostato l'ora, la spia 13  inizierà a lampeggiare. Premere il pulsante "+" o "-" per regolare la temperatura impostata. Il campo di regolazione è 30 - 75 °C. Se non vi è eseguita alcuna regolazione entro 5 secondi o non vi è nessuna pressione sul pulsante , la spia 13  smetterà di lampeggiare. Installazione riuscita; l'icona  è accesa. • Annullare l'appuntamento. Premere nuovamente il pulsante ; quindi l'icona  sarà disattivata. Se l'icona  è ancora attiva, significa che ci sono altre prenotazioni nell'APP. Se annullare le prenotazioni nell'APP, l'icona  sarà disattivata. 2) Le prenotazioni ripetute possono essere impostate sull'APP. 3) Si può anche scegliere tra il riscaldamento a serbatoio singolo/doppio.</p>
No.6		<p>Metodo: Premere  per selezionare la funzione: Modalità Memo U ➡ Sterilizzazione ➡ a serbatoio singolo/doppio 🏠 Funzione MEMO U: Quando la funzione Memo U è attiva, si analizza il consumo di acqua calda che viene mantenuta a 75 °C per la prima settimana. Cominciare successivamente a impostare il tuo programma di acqua calda in base alla tua routine regolare dalla settimana successiva. Premere il pulsante , l'icona 9  si accende e la funzione MEMO U si avvia. Se si preme nuovamente il pulsante  o si regola manualmente la temperatura impostata sullo scaldacqua, la funzione MEMO U verrà disattivata automaticamente. Ma nell'APP, non si consente di regolare la temperatura se la funzione Memo U è attiva, a meno che non si disattivi questa funzione. Se l'apparecchio è scollegato dall'alimentazione, è spento o ha cambiato la funzione in uso, la funzione MEMO U viene disabilitata e la relativa data inserita viene cancellata. È necessario premere il pulsante  per imparare di nuovo. MEMO U non può essere eseguito nella modalità di prenotazioni ripetute. 🔥 Funzione di sterilizzazione: Temperatura ultra-alta fino a 80 °C per una durata di 5 minuti; e quindi si ritorna alla temperatura impostata precedentemente. Premere il pulsante  fino a quando l'icona  è accesa. Quando la funzione di sterilizzazione è attiva, non è consentito regolare la temperatura. È necessario disattivare questa funzione prima di regolare la temperatura. ⚠️ Precauzioni! Dare attenzione alle scottature quando la funzione di sterilizzazione è attiva.</p>

No.7		Riscaldamento a serbatoio singolo: Solo 1 serbatoio viene riscaldato. Soddisfa la tua richiesta temporanea di un consumo di acqua calda inferiore. Capacità flessibile a seconda del numero di utenti. Preciso risparmio energetico. Premere il pulsante  fino a quando l'icona  è accesa. Se  è spento, significa che la funzione di riscaldamento del doppio serbatoio è attiva. Riscaldamento a doppio serbatoio: Entrambi i serbatoi sono riscaldati con 2 elementi riscaldanti.
No.8		La percentuale di acqua calda che è stata riscaldata alla temperatura impostata.

Codice di errore per l'uso del personale di manutenzione

E2: Fumi secchi - rabboccare con acqua e riscaldare nuovamente.

E3: Surriscaldamento - controllare l'impianto di riscaldamento o sostituirlo.

E4: Errore del sensore - controllare il sensore o sostituirlo.

PULIZIA E MANUTENZIONE

Metodi di utilizzo

1. Il limitatore di temperatura interrompe l'elettricità se lo scaldacqua è surriscaldato o il termostato danneggia. È necessario il ripristino manuale. La manopola di ripristino è la seguente (vedi fig.9).

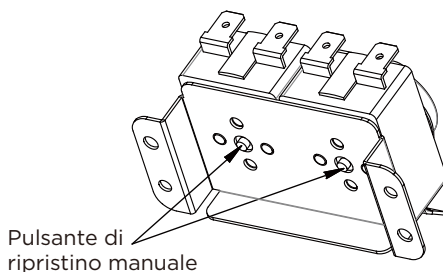

(Fig.9)

Avvertimento

I non-professionisti non sono autorizzati a smontare l'interruttore termico per ripristinare. Si prega di contattare il personale professionale per la manutenzione. In caso contrario, la nostra azienda non si assume alcuna responsabilità in caso di incidente di prestazione peggiorata a causa di ciò.

2. Controllare frequentemente la spina e la presa dell'alimentatore per assicurarsi che abbiano un contatto funzionante e affidabile e siano ben collegati a terra senza surriscaldamento.
3. Se lo scaldacqua non viene utilizzato per un lungo periodo, in particolare nelle regioni con bassa temperatura atmosferica (inferiore a 0 °C), l'acqua all'interno del prodotto deve essere scaricata. Ciò eviterà il danneggiamento dello scaldacqua dovuto al congelamento dell'acqua nel contenitore interno (fare riferimento alle avvertenze in questo Manuale per il metodo per drenare l'acqua dal contenitore interno).
4. Al fine di garantire che lo scaldacqua funzioni in modo efficiente per lungo tempo, si consiglia di pulire periodicamente il contenitore interno e i depositi sui componenti di riscaldamento elettrico.
5. Si raccomanda di esaminare i materiali di protezione dell'anodo di magnesio ogni sei mesi circa. Se tutto il materiale è stato consumato, si prega di sostituire con il nuovo materiale.

Avvertimento

Interrompere l'alimentazione prima della manutenzione, per evitare pericoli come scosse elettriche.

RISOLUZIONE DEI PROBLEMI

Errori	Causa	Misura
La spia luminosa di riscaldamento è spenta.	Guasto del regolatore di temperatura.	Rivolgersi al personale professionale per la riparazione.
Nessuna acqua che esce dalla uscita dell'acqua calda.	1. L'approvvigionamento di acqua corrente è interrotto.	1. Attendere il ripristino dell'approvvigionamento idrico dal rubinetto.
	2. La pressione idraulica è troppo bassa.	2. Utilizzare nuovamente lo scaldacqua quando la pressione idraulica viene aumentata.
	3. La valvola di ingresso dell'acqua corrente non è aperta.	3. Aprire la valvola di ingresso dell'acqua corrente.
La temperatura dell'acqua è troppo alta.	Guasto del sistema di controllo della temperatura.	Rivolgersi al personale professionale per la riparazione.
Perdita d'acqua.	Problema di tenuta del giunto di ciascun tubo.	Sigillare le connessioni.

Nota

Le parti illustrate nel presente Manuale e Manutenzione sono solo indicative, e le parti fornite con il prodotto possono differire dalle illustrazioni. Questo prodotto è destinato esclusivamente all'uso domestico. Le specifiche sono soggette a modifiche senza preavviso.

MARCHI, COPYRIGHT E NOTE LEGALI

 Midea logo, marchi denominativi, nome commerciale, dati commerciali e tutte le relative versioni sono beni legali di Midea Group e/o delle sue affiliate ("Midea"), di cui Midea possiede marchi, diritti d'autore e altri diritti di proprietà intellettuale, e tutte le buone intenzioni derivanti dall'utilizzo di qualsiasi parte di un marchio Midea. L'uso del marchio Midea per scopi commerciali senza il preventivo consenso scritto di Midea può costituire violazione del marchio o concorrenza sleale in violazione delle leggi pertinenti.

Questo Manuale è stato creato da Midea e Midea ne si riserva tutti i diritti d'autore. Nessuna entità o individuo può utilizzare, duplicare, modificare, distribuire in tutto o in parte questo Manuale, o raggrupparlo o venderlo con altri prodotti senza il previo consenso scritto di Midea.

Tutte le funzioni e le istruzioni descritte sono state aggiornate al momento della pubblicazione di questo Manuale. Tuttavia, il prodotto effettivo può variare grazie alle funzioni e design migliorati.

SMALTIMENTO E RICICLAGGIO

Istruzioni importanti per l'ambiente

Conformità alla direttiva RAEE e smaltimento del prodotto di scarto: Questo prodotto è conforme alla direttiva RAEE dell'UE (2012/19/UE). Questo prodotto porta con sé un simbolo di classificazione per i rifiuti di apparecchiature elettriche ed elettroniche (RAEE).

Questo simbolo indica che questo prodotto non può essere smaltito con altri rifiuti domestici alla fine della sua vita utile. Il dispositivo usato deve essere restituito al punto di raccolta ufficiale per il riciclaggio dei dispositivi elettrici ed elettronici. Per trovare questi punti di raccolta, contattare le autorità locali o il rivenditore presso il quale è stato acquistato il prodotto. Ogni famiglia svolge un ruolo importante nel recupero e nel riciclaggio degli elettrodomestici usati. Lo smaltimento appropriato degli apparecchi usati aiuta a prevenire potenziali conseguenze negative per l'ambiente e la salute umana.



Conformità alla direttiva RoHS

Il prodotto acquistato è conforme alla direttiva RoHS dell'UE (2011/65/UE). Non contiene materiali nocivi e proibiti specificati nella direttiva.

Informazioni sulla confezione

I materiali di imballaggio del prodotto sono fabbricati con materiali riciclabili in conformità con le nostre normative nazionali sull'ambiente. Non smaltire i materiali di imballaggio insieme ai rifiuti domestici o di altro tipo. Portarli nei punti di raccolta del materiale di imballaggio designati dalle autorità locali.



INFORMATIVA SULLA PROTEZIONE DEI DATI

Per la fornitura dei servizi concordati con il cliente, ci impegniamo a rispettare senza restrizioni tutte le disposizioni della legge sulla protezione dei dati applicabile, in linea con i paesi concordati all'interno dei quali verranno forniti i servizi al cliente, nonché, ove applicabile, il Regolamento Generale sulla Protezione dei dati dell'UE (GDPR).

In generale, il nostro trattamento dei dati è finalizzato all'adempimento dei nostri obblighi contrattuali con i clienti e per motivi di sicurezza del prodotto, per salvaguardare i diritti dei clienti in relazione a domande sulla garanzia e sulla registrazione del prodotto. In alcuni casi, ma solo se è garantita un'adeguata protezione dei dati, i dati personali possono essere trasferiti a destinatari situati al di fuori dello Spazio economico europeo.

Ulteriori informazioni sono fornite su richiesta. È possibile contattare il responsabile Midea della protezione dei dati tramite **MideaDPO@midea.com**. Per esercitare i vostri diritti, come il diritto di opporsi al trattamento dei vostri dati personali per scopi di marketing diretto, contattaci tramite **MideaDPO@midea.com**. Per ulteriori informazioni, si prega di scansionare il codice QR.



make yourself at home



www.midea.com

© Midea 2023 all rights reserved