

# HP Photosmart 2570 All-in-One series

## Guida per l'utente



HP Photosmart 2570 All-in-One series



**Guida per l'utente**

© Copyright 2005 Hewlett-Packard Development Company, L.P.

Le informazioni contenute nel presente documento sono soggette a modifica senza preavviso.

Sono vietati la riproduzione, l'adattamento o la traduzione senza previa autorizzazione scritta, salvo nei casi previsti dalle leggi sul copyright.



Adobe e il logo Acrobat sono marchi o marchi registrati di Adobe Systems Incorporated negli Stati Uniti e/o in altri paesi.

Windows®, Windows NT®, Windows Me®, Windows XP® e Windows 2000® sono marchi di Microsoft Corporation registrati negli Stati Uniti.

Intel® e Pentium® sono marchi registrati di Intel Corporation.

Energy Star® e il logo Energy Star® sono marchi dell'Agenzia di protezione ambientale degli Stati Uniti registrati negli Stati Uniti.

Questo prodotto include il software sviluppato da OpenSSL Project. © Copyright 1998-2004 The OpenSSL Project. © Copyright 1995-1998 Eric Young (eay@cryptsoft.com). Tutti i diritti riservati. Questo prodotto include software crittografico scritto da Eric Young (eay@cryptsoft.com). Questo prodotto potrebbe includere software scritto da Tim Hudson (tjh@cryptsoft.com).

Parti del software sono © Copyright 1998, 1999, 2000 Thai Open Source Software Center Ltd. e Clark Cooper. © Copyright 2001, 2002, 2003 Expat maintainers.

Numero parte: Q7211-90223  
Prima edizione: Maggio 2005

## Avviso

Le uniche garanzie per i prodotti e i servizi HP sono presentate nelle dichiarazioni esplicite di garanzia fornite in accompagnamento a tali prodotti e servizi. Nessuna disposizione del presente documento dovrà essere interpretata come garanzia aggiuntiva. HP non sarà responsabile per omissioni o errori tecnici ed editoriali contenuti nel presente documento.

Hewlett-Packard Company non è responsabile per eventuali danni accidentali o consequenziali che potrebbero derivare in relazione alla fornitura, alle prestazioni o all'uso di questo documento e del materiale software in esso descritto.

**Nota:** la sezione Informazioni tecniche di questa guida riporta le norme di conformità internazionali.



In molti paesi/regioni la riproduzione dei documenti indicati di seguito è illegale. In caso di dubbi, rivolgersi a un legale.

- Documenti rilasciati da enti governativi:
  - Passaporti
  - Permessi di soggiorno
  - Attestati di servizio selettivi
  - Badge, tessere o insegne di identificazione
- Bolli governativi:
  - Francobolli
  - Buoni alimentari
- Assegni o effetti utilizzati da agenzie governative
- Valuta cartacea, traveler's check o vaglia postali
- Certificati di deposito
- Opere tutelate da copyright

## Informazioni sulla sicurezza



**Avvertenza** Per evitare rischi di incendio o scosse elettriche, non esporre questo prodotto alla pioggia o a qualsiasi forma di umidità.

Per ridurre il rischio di danni dovuti a incendi o scosse elettriche, quando si utilizza questo prodotto attenersi sempre alle precauzioni sulla sicurezza.



**Avvertenza** Rischio di scosse elettriche

1. Leggere attentamente tutte le istruzioni contenute nella Guida d'installazione.
2. Per collegare l'unità a una sorgente di alimentazione, utilizzare solo una presa di corrente dotata di messa a terra. Se non si è sicuri che la presa sia

di questo tipo, rivolgersi a un elettricista.

3. Osservare tutte le avvertenze e le istruzioni indicate sul prodotto.
4. Prima di effettuare le operazioni di pulizia, scollegare il prodotto dalle prese a muro.
5. Non installare né usare questo prodotto in prossimità di acqua o quando si è bagnati.
6. Installare il prodotto collocandolo su una superficie stabile.
7. Installare il prodotto in un luogo sicuro in modo che nessuno possa calpestare o inciampare sul cavo di alimentazione e che il cavo non venga danneggiato.
8. Se il prodotto non dovesse funzionare normalmente, consultare la Guida alla risoluzione dei problemi in linea.
9. All'interno dell'unità non vi sono parti soggette a manutenzione da parte dell'operatore. Riferire i problemi tecnici al personale di assistenza qualificato.
10. Utilizzare in ambiente ben ventilato.
11. Da utilizzare solo con l'adattatore di corrente fornito da HP.



**Avvertenza** Il presente apparecchio non funziona se manca la corrente principale.

# Sommario

<b>1</b>	<b>Descrizione dell'unità HP All-in-One</b>	<b>5</b>
	Panoramica dell'unità HP All-in-One	5
	Descrizione del pannello di controllo	6
	Panoramica dei menu	10
	Immissione di testo e di simboli	13
	Uso del software HP Image Zone	13
<b>2</b>	<b>Ricerca di ulteriori informazioni</b>	<b>17</b>
	Fonti di informazioni	17
	Uso della Guida in linea	18
<b>3</b>	<b>Completamento della configurazione dell'unità HP All-in-One</b>	<b>25</b>
	Impostazione della lingua e del paese/regione	25
	Informazioni sul collegamento	26
<b>4</b>	<b>Collegamento a una rete</b>	<b>31</b>
	Configurazione della rete cablata	31
	Installazione del software per il collegamento di rete	33
	Collegamento ad altri computer in rete	35
	Passaggio da un collegamento USB a un collegamento di rete per l'unità HP All-in-One	35
	Gestione delle impostazioni di rete	36
	Risoluzione dei problemi di rete	43
<b>5</b>	<b>Caricamento degli originali e della carta</b>	<b>45</b>
	Caricamento di un originale	45
	Scelta della carta per la stampa e la copia	46
	Caricamento della carta	47
	Come evitare inceppamenti della carta	52
<b>6</b>	<b>Uso delle funzioni relative a foto e video</b>	<b>53</b>
	Inserimento di una scheda di memoria	53
	Collegamento di una fotocamera digitale	54
	Collegamento di un'unità di memorizzazione	55
	Visualizzazione di foto	56
	Selezione di foto e video	57
	Modifica delle foto	58
	Stampa di foto e video tramite il pannello di controllo	60
	Impostazione delle opzioni di stampa delle foto	68
	Salvataggio delle foto sul computer	69
	Condivisione di foto con amici e familiari	71
<b>7</b>	<b>Condivisione delle immagini con amici e familiari</b>	<b>73</b>
	Invio di immagini ad altri utenti	73
	Ricezione di immagini da altri utenti	74
	Stampa in remoto sull'unità HP All-in-One	74
	Configurazione di HP Instant Share	75
<b>8</b>	<b>Uso delle funzioni di copia</b>	<b>77</b>
	Esecuzione di una copia	77
	Modifica delle impostazioni di copia	77
	Anteprima del lavoro di copia	78

	Realizzazione di una copia senza bordo di una foto.....	79
	Ritaglio di un originale.....	79
	Interruzione della copia.....	80
<b>9</b>	<b>Stampa dal computer.....</b>	<b>81</b>
	Stampa da un'applicazione.....	81
	Modifica delle impostazioni di stampa.....	82
	Interruzione di un lavoro di stampa.....	83
<b>10</b>	<b>Uso delle funzioni di scansione.....</b>	<b>87</b>
	Scansione di un'immagine.....	87
	Condivisione di un'immagine acquisita tramite scansione con amici e familiari .....	89
	Stampa di immagini acquisite tramite scansione.....	90
	Modifica di immagini acquisite tramite scansione.....	90
<b>11</b>	<b>Ordinazione dei materiali di consumo.....</b>	<b>91</b>
	Ordinazione di carta, pellicole per lucidi e altri supporti.....	91
	Ordinazione delle cartucce di stampa.....	91
	Ordinazione degli accessori.....	92
	Ordinazione di altri materiali di consumo.....	92
<b>12</b>	<b>Manutenzione dell'unità HP All-in-One.....</b>	<b>95</b>
	Pulizia dell'unità HP All-in-One.....	95
	Controllo dei livelli di inchiostro stimati.....	96
	Stampa di un rapporto di auto-test.....	97
	Operazioni relative alle cartucce di stampa.....	98
<b>13</b>	<b>Informazioni sulla risoluzione dei problemi .....</b>	<b>109</b>
	Visualizzazione del file Leggimi.....	110
	Risoluzione dei problemi relativi all'installazione.....	110
	Risoluzione dei problemi di carattere operativo.....	120
	Aggiornamento della periferica.....	122
<b>14</b>	<b>Garanzia e assistenza HP.....</b>	<b>125</b>
	Garanzia.....	125
	Prima di contattare l'assistenza HP.....	127
	Accesso al numero di serie e all'ID di assistenza.....	127
	Richiesta di assistenza e di ulteriori informazioni via Internet.....	128
	Chiamate in Nord America durante il periodo di garanzia.....	128
	Chiamate in altre parti del mondo.....	128
	HP Quick Exchange Service (Japan).....	130
	Preparazione dell'unità HP All-in-One per la spedizione.....	130
	Imballaggio dell'unità HP All-in-One.....	132
<b>15</b>	<b>Informazioni tecniche.....</b>	<b>135</b>
	Requisiti di sistema.....	135
	Specifiche della carta.....	135
	Specifiche di stampa.....	136
	Specifiche di copia.....	137
	Specifiche della scheda di memoria.....	137
	Specifiche di scansione.....	138
	Specifiche fisiche.....	138
	Specifiche di alimentazione.....	138
	Specifiche ambientali.....	138
	Specifiche aggiuntive.....	138
	Programma per la protezione dell'ambiente.....	139

## Sommario

Avvisi normativi.....	140
Declaration of conformity (European Economic Area).....	142
HP Photosmart 2570 All-in-One series declaration of conformity.....	143
<b>Indice.....</b>	<b>145</b>



# 1 Descrizione dell'unità HP All-in-One

È possibile gestire l'unità HP All-in-One dal pannello di controllo oppure mediante il software **HP Image Zone** installato sul computer. Questa guida illustra come utilizzare il pannello di controllo dell'unità HP All-in-One per realizzare copie e stampare foto da una scheda di memoria o da un'unità di memorizzazione nonché come stampare da un'applicazione, eseguire la manutenzione, risolvere i problemi dell'unità HP All-in-One e molto altro ancora. Il software **HP Image Zone** fornisce funzioni per la copia, la scansione e le foto, oltre a suggerimenti per la risoluzione dei problemi e altre informazioni utili. Per ulteriori informazioni su **HP Image Zone**, vedere la **Guida di HP Image Zone** in linea e **Uso del software HP Image Zone**.



**Nota** Se si utilizza una versione di Mac OS precedente a OS X 10.1.5, incluso OS 9 9.1.5, accedere alle funzioni del software **HP Image Zone** mediante l'icona di **HP Director**. In OS X, selezionare l'icona di **HP Director** dal dock. In OS 9, fare doppio clic sul collegamento a **HP Director** sulla scrivania.

Se si utilizza OS X 10.2 o versioni successive, il punto di accesso al software **HP Image Zone** è la finestra **HP Image Zone**.

Questo capitolo descrive le caratteristiche hardware dell'unità HP All-in-One, le funzioni del pannello di controllo e le modalità di accesso al software **HP Image Zone**.

## Panoramica dell'unità HP All-in-One

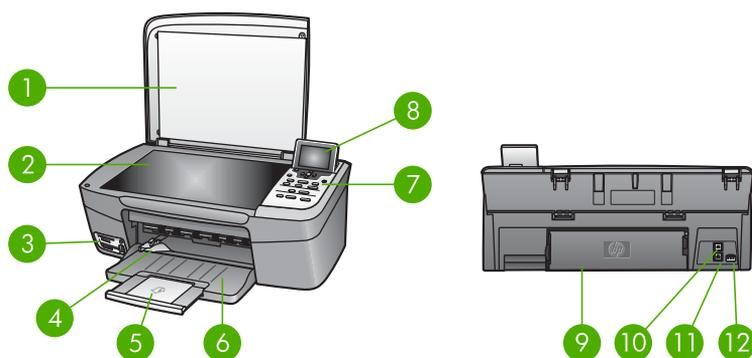

Numero	Descrizione
1	<b>Coperchio</b>
2	<b>Superficie di scansione:</b> posizionare un documento sulla superficie di scansione per eseguire una scansione o realizzare una copia.

(continua)

Numero	Descrizione
3	<b>Alloggiamenti per schede di memoria e porta USB anteriore:</b> consentono di stampare le foto direttamente dalla scheda di memoria, dalla fotocamera o dall'unità di memorizzazione.
4	<b>Guida di larghezza della carta</b>
5	<b>Estensione del vassoio carta</b>
6	<b>Vassoio della carta</b>
7	<b>Pannello di controllo:</b> consente di accedere alle funzioni dell'unità HP All-in-One. Per ulteriori informazioni sui pulsanti del pannello di controllo, vedere <a href="#">Descrizione del pannello di controllo</a> .
8	<b>Display grafico a colori:</b> consente di visualizzare i menu, le foto e i messaggi.
9	<b>Sportello di pulizia posteriore:</b> consente di accedere all'interno della periferica per eliminare gli inceppamenti della carta.
10	<b>Porta USB posteriore:</b> consente il collegamento a un computer.
11	<b>Porta Ethernet:</b> consente il collegamento a una rete cablata.
12	<b>Cavo di alimentazione</b>

## Descrizione del pannello di controllo

Questa sezione descrive le funzioni dei vari pulsanti, delle spie e delle frecce sul pannello di controllo dell'unità HP All-in-One.

## Funzioni del pannello di controllo

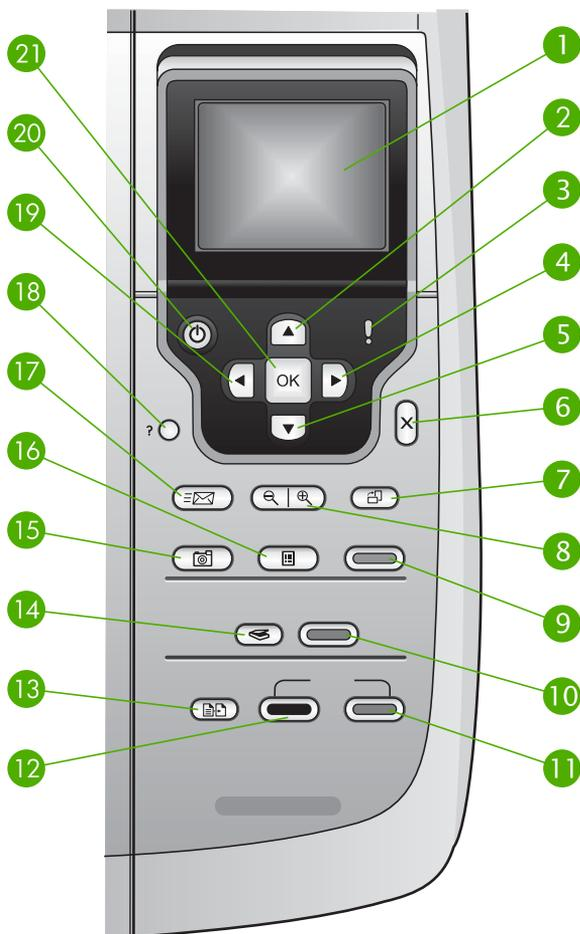

Numero	Nome e descrizione
1	<b>Display grafico a colori:</b> consente di visualizzare i menu, le foto e i messaggi. Il display grafico a colori può essere sollevato e inclinato per migliorare la visualizzazione.
2	<b>Freccia su:</b> consente di scorrere le opzioni di menu verso l'alto, scorrere l'area di visualizzazione verso l'alto nella modalità zoom o navigare all'interno della tastiera grafica.
3	<b>Spia Attenzione:</b> indica che si è verificato un problema. Per ulteriori informazioni, vedere il display grafico a colori.

Numero	Nome e descrizione
4	<b>Freccia destra:</b> consente di aumentare i valori, scorrere l'area di visualizzazione verso destra nella modalità zoom, navigare all'interno della tastiera grafica oppure andare avanti quando si visualizzano le foto sul display grafico a colori.
5	<b>Freccia giù:</b> consente di scorrere le opzioni di menu verso il basso, scorrere l'area di visualizzazione verso il basso nella modalità zoom o navigare all'interno della tastiera grafica.
6	<b>Annulla:</b> consente di annullare l'operazione corrente, uscire da un menu o dalle impostazioni.
7	<b>Ruota:</b> consente di ruotare di 90 gradi la foto attualmente visualizzata sul display grafico a colori. Ulteriori pressioni del pulsante determinano altre rotazioni della foto di 90 gradi.  <b>Nota</b> La rotazione può essere applicata solo alla stampa in modalità album.
8	<b>Zoom:</b> consente di ingrandire l'immagine sul display grafico a colori o di ridurla per visualizzare una parte maggiore della foto sul display grafico a colori. È possibile utilizzare questo pulsante per regolare la casella di ritaglio durante la stampa.
9	<b>Stampa foto:</b> consente di selezionare la funzione foto. Quando il pulsante è illuminato, la funzione foto è selezionata. Questo pulsante consente di stampare foto da una scheda di memoria o da un'unità di memorizzazione e di salvarle sul computer.
10	<b>Avvio scansione:</b> consente di avviare un lavoro di scansione e inviarlo alla destinazione selezionata mediante il pulsante <b>Scansione a</b> .
11	<b>Avvio copia Colore:</b> consente di avviare un lavoro di copia a colori.
12	<b>Avvio copia Nero:</b> consente di avviare un lavoro di copia in bianco e nero.
13	<b>Menu Copia:</b> consente di selezionare le opzioni di copia, quali il numero di copie, il formato e il tipo di carta.
14	<b>Scansione a:</b> consente di selezionare una destinazione di scansione.
15	<b>Menu Foto:</b> consente di regolare una foto per la visualizzazione o la stampa. Le funzioni disponibili includono effetti di colore, luminosità delle foto, cornici e la rimozione dell'effetto occhi rossi.
16	<b>Anteprima:</b> consente di stampare un'anteprima se la scheda di memoria è inserita nel relativo alloggiamento. L'anteprima visualizza le miniature di tutte le foto contenute nella scheda di memoria. È possibile selezionare le foto sull'anteprima e stamparle eseguendo la scansione dell'anteprima stessa.
17	<b>HP Instant Share:</b> consente di inviare o ricevere immagini direttamente da un'unità HP All-in-One collegata in rete. Se l'unità HP All-in-One è collegata tramite un cavo USB, è possibile inviare le immagini utilizzando il software HP Instant Share sul computer.

(continua)

Numero	Nome e descrizione
18	<b>Imposta:</b> consente di accedere al sistema di menu per i rapporti, la manutenzione e l'assistenza.
19	<b>Freccia sinistra:</b> consente di ridurre i valori, scorrere l'area di visualizzazione verso sinistra nella modalità zoom, navigare all'interno della tastiera grafica, tornare indietro quando si visualizzano le foto sul display grafico a colori oppure uscire dai menu.
20	<b>On:</b> consente di accendere o spegnere l'unità HP All-in-One. Anche quando l'unità HP All-in-One è spenta, l'alimentazione continua comunque a essere fornita alla periferica in quantità minima. Per disattivare completamente l'alimentazione dell'unità HP All-in-One, spegnere l'unità, quindi scollegare il cavo di alimentazione.
21	<b>OK:</b> consente di selezionare un menu, un'impostazione o un valore visualizzato sul display grafico a colori.

## Icone del display grafico a colori

Le icone riportate di seguito vengono visualizzate in fondo al display grafico a colori e forniscono informazioni importanti sull'unità HP All-in-One, tra cui lo stato di rete. Per ulteriori sul collegamento in rete, vedere [Collegamento a una rete](#).

Icona	Funzione
	Indica che la cartuccia di stampa è piena per circa metà. Il colore dell'icona corrisponde a quello della cartuccia di stampa e il livello di riempimento dell'icona corrisponde al livello di riempimento della cartuccia di stampa.
	Indica che è stata inserita una cartuccia d'inchiostro sconosciuta. Questa icona potrebbe apparire se una cartuccia contiene inchiostro non HP.
	Indica che è possibile visualizzare il secondo gruppo di icone sul display grafico a colori.
	Indica che esiste un collegamento di rete cablato. Se l'icona è grigia e non blu, l'unità può essere collegata in rete ma non esiste alcun collegamento di rete cablato.
	Indica che è stato ricevuto un messaggio HP Instant Share. Se l'icona HP Instant Share è di colore grigio e non blu, la funzione <b>Verifica automatica</b> è disattivata. Se l'icona HP Instant Share non è presente, non vi sono messaggi o HP Instant Share non è stato configurato.

Icona	Funzione
	Indica che è installato un adattatore Bluetooth e vi è una connessione attiva (è necessario un adattatore Bluetooth separato). Per ulteriori informazioni sulla configurazione della connessione Bluetooth, vedere <a href="#">Informazioni sul collegamento</a> .

## Modalità di pausa del display grafico a colori

Per prolungare la durata del display grafico a colori, dopo due minuti di inattività il dispositivo viene oscurato. Dopo 60 minuti di inattività, il display grafico a colori entra in modalità di pausa e lo schermo si spegne completamente. Lo schermo si riattiva quando si preme un pulsante del pannello di controllo, si apre il coperchio, si inserisce una scheda di memoria, si accede all'unità HP All-in-One da un computer collegato o si collega un'unità di memorizzazione o una fotocamera alla porta USB anteriore.

## Panoramica dei menu

Le seguenti tabelle forniscono un riferimento rapido ai menu principali visualizzati sul display grafico a colori dell'unità HP All-in-One.

### Menu Foto

Le seguenti opzioni del **Menu Foto** sono disponibili quando si preme il pulsante **Menu Foto** sul pannello di controllo.

1. Stampa guidata
2. Opzioni di stampa
3. Funzioni speciali
4. Modifica
5. Trasferisci al computer
6. HP Instant Share
7. Presentazione
8. Imposta come sfondo

### Menu Anteprima

Le seguenti opzioni del **Menu Anteprima** sono disponibili quando si preme il pulsante **Anteprima** sul pannello di controllo. Un'anteprima consente di visualizzare le foto da una scheda di memoria o unità di memorizzazione in un formato indicizzato e di stampare facilmente le foto selezionate da una scheda di memoria o unità di memorizzazione.

1. Stampa anteprima
2. Scansione anteprima

## Menu Copia

Le seguenti opzioni del **Menu Copia** sono disponibili quando si preme il pulsante **Copia** sul pannello di controllo.

1. Numero di copie
2. Anteprima copia
3. Riduci/ingrandisci
4. Ritaglia
5. Formato carta
6. Tipo carta
7. Qualità copia
8. Più chiaro/più scuro
9. Ottimizzazione
10. Imposta nuovi predefiniti

## Menu Scansione a

Le seguenti opzioni del menu **Scansione a** sono disponibili quando l'unità HP All-in-One è collegata al computer mediante un cavo USB e si preme il pulsante **Scansione a** sul pannello di controllo. Le opzioni disponibili nel menu variano a seconda delle applicazioni software installate sul computer.

Quando l'unità HP All-in-One è collegata in rete con uno o più computer, il **menu Scansione a** consente di selezionare un computer collegato prima di visualizzare alcune opzioni.

### Collegamento tramite USB

1. HP Image Zone
2. Microsoft PowerPoint
3. Adobe PhotoShop
4. HP Instant Share
5. Periferica di memoria

### Collegamento in rete

1. Seleziona computer
2. HP Instant Share
3. Periferica di memoria

## Menu HP Instant Share

Questo menu è disponibile solo se l'unità HP All-in-One è collegata in rete. Se l'unità HP All-in-One è collegata al computer mediante un cavo USB, è possibile accedere ad HP Instant Share dal proprio computer.

1. Invia
2. Ricevi
3. Opzioni di HP Instant Share
4. Aggiungi nuova destinazione

## Menu Imposta

Le seguenti opzioni del **Menu Imposta** sono disponibili quando si preme il pulsante **Imposta** sul pannello di controllo.

Se si seleziona **Menu Guida** nel **Menu Imposta**, è possibile ottenere in modo rapido informazioni su alcuni argomenti chiave. La maggior parte delle informazioni viene visualizzata sullo schermo del computer Macintosh o Windows.

1. ?
2. Stampa rapporto
3. Strumenti
4. Preferenze
5. Rete
6. HP Instant Share
7. Bluetooth

## Menu Guida

Le seguenti opzioni del **Menu Guida** sono disponibili quando si seleziona l'opzione **Menu Guida** nel **Menu Imposta**.

1. Procedure
2. Messaggi di errore
3. Cartucce di stampa
4. Carica originali e carica carta
5. Risoluzione dei problemi generali
6. Risoluzione dei problemi di rete
7. Uso di schede di memoria
8. Funzioni scansione
9. Assistenza
0. Glossario icone

## Immissione di testo e di simboli

È possibile immettere testo o simboli utilizzando la tastiera grafica che appare automaticamente sul display grafico a colori quando è richiesta l'immissione di testo per configurare una rete cablata.

### Per immettere del testo tramite la tastiera grafica

1. Per selezionare una lettera, un numero o un simbolo nella tastiera grafica, premere ◀, ▶, ▲ e ▼ per evidenziare la selezione appropriata, a seconda dell'operazione che si desidera eseguire.

### Per immettere lettere minuscole, maiuscole, numeri e simboli

- Per inserire lettere minuscole, selezionare il pulsante **abc** sulla tastiera grafica, quindi premere **OK**.
- Per inserire lettere maiuscole, selezionare il pulsante **ABC** sulla tastiera grafica, quindi premere **OK**.
- Per inserire numeri e simboli, selezionare il pulsante **123** sulla tastiera grafica, quindi premere **OK**.

### Per aggiungere uno spazio

Per aggiungere uno spazio, premere ▶ sulla tastiera grafica, quindi premere **OK**.



**Nota** Per aggiungere uno spazio, utilizzare ▶ sulla tastiera grafica. Non è possibile aggiungere uno spazio utilizzando i tasti freccia sul pannello di controllo.

2. Una volta evidenziato l'elemento desiderato, premere **OK** sul pannello di controllo per selezionarlo.  
La selezione viene visualizzata sul display grafico a colori.



**Suggerimento** Per cancellare una lettera, un numero o un simbolo, selezionare **Azzera** sulla tastiera grafica, quindi premere **OK**.

3. Una volta terminato l'inserimento di testo, numeri o simboli, selezionare **Fine** sulla tastiera grafica, quindi premere **OK**.

## Uso del software HP Image Zone

È possibile utilizzare il software **HP Image Zone** per accedere a numerose funzioni non disponibili dal pannello di controllo.

Il software **HP Image Zone** viene installato sul computer al momento dell'installazione dell'unità HP All-in-One. Per ulteriori informazioni, consultare la Guida d'installazione fornita con la periferica.



**Nota** (solo Windows) Se è stata scelta l'installazione rapida del software **HP Image Zone**, viene installato **HP Image Zone Express** anziché l'applicazione completa. **HP Image Zone Express** è consigliato per i computer con una limitata disponibilità di memoria. **HP Image Zone Express** include funzioni di base per la modifica di foto anziché le funzioni standard fornite

dall'installazione completa di **HP Image Zone**. Gli utenti di Windows 9x o 2000 possono installare solo **HP Image Zone Express**.

Il software **HP Image Zone Express** non consente di registrare l'unità HP All-in-One collegata in rete utilizzando HP Instant Share. È possibile accedere a HP Instant Share da **HP Image Zone Express** sul computer, ma non si potranno utilizzare le funzioni di HP Instant Share dal pannello di controllo a meno che non si installi la versione completa di **HP Image Zone**.

Ogni riferimento al software **HP Image Zone** contenuto in questa guida e nella guida in linea per l'unità HP Photosmart 2570 All-in-One series si riferisce a entrambe le versioni di **HP Image Zone**, se non diversamente specificato.

Utilizzando il software **HP Image Zone** è possibile espandere in modo facile e veloce le funzionalità dell'unità HP All-in-One. All'interno della Guida, soffermarsi sui riquadri come questo, per suggerimenti specifici e informazioni utili relative ai progetti.

Il metodo per accedere al software **HP Image Zone** varia a seconda del sistema operativo (OS). Ad esempio, se si utilizza un computer Windows, il punto di accesso al software **HP Image Zone** è la finestra **Centro soluzioni HP**. Se si utilizza un computer Mac con sistema operativo OS X 10.2 o versioni successive, il punto di accesso del software **HP Image Zone** è la finestra **HP Image Zone**. Indipendentemente dal sistema operativo utilizzato, il punto di accesso consente di accedere ai servizi e al software **HP Image Zone**.

### Per aprire il software **HP Image Zone** su un computer Windows

1. Effettuare una delle seguenti operazioni:
  - Sul desktop di Windows, fare doppio clic sull'icona di **Centro soluzioni HP**.
  - Nella barra di sistema posta all'estremità destra della barra delle applicazioni di Windows, fare doppio clic sull'icona **Monitor di imaging digitale HP**.
  - Sulla barra delle applicazioni, fare clic su **Start**, selezionare **Programmi** o **Tutti i programmi**, fare clic su **HP**, quindi su **Centro soluzioni HP**.
2. Se sono installate più periferiche HP, selezionare la scheda HP All-in-One.



**Nota** Sui computer Windows, le funzioni disponibili in **Centro soluzioni HP** variano a seconda delle periferiche installate. È possibile personalizzare **Centro soluzioni HP** in modo da visualizzare le icone associate alla periferica selezionata. Se tale periferica non è dotata di una particolare funzione, la relativa icona non viene visualizzata in **Centro soluzioni HP**.



**Suggerimento** Se la finestra **Centro soluzioni HP** visualizzata sul computer non contiene alcuna icona, potrebbe essersi verificato un problema durante l'installazione del software. Per correggerlo, utilizzare il Pannello di controllo di Windows per disinstallare completamente il software **HP Image Zone**, quindi reinstallarlo. Per ulteriori informazioni, consultare la Guida d'installazione fornita con l'unità HP All-in-One.

**Per aprire il software HP Image Zone su un Mac (OS 9)**

→ Effettuare una delle seguenti operazioni:

- Fare doppio clic sull'alias **HP Director** sulla desktop.
- Fare doppio clic sull'alias **HP Director** nella cartella **Applicazioni:Hewlett-Packard:Software Foto e imaging HP**.

Il software **HP Director** visualizza soltanto i pulsanti delle attività relative alla periferica selezionata.

**Per aprire il software HP Image Zone su un Mac (OS 10.1 e versioni successive)**

→ Fare clic sull'icona **HP Image Zone** nel dock, quindi sulla scheda **Periferiche** e selezionare la periferica desiderata.

Viene visualizzata la finestra **HP Image Zone**.



**Nota** Su un Mac, le funzioni disponibili nel software **HP Image Zone** variano a seconda della periferica selezionata.



**Suggerimento** Dopo aver aperto il software **HP Image Zone**, è possibile accedere alle opzioni di scelta rapida del dock tenendo premuto il pulsante del mouse sull'icona **HP Image Zone** nel dock.



## 2 Ricerca di ulteriori informazioni

È possibile avvalersi di un'ampia gamma di risorse, su carta e in linea, per ottenere informazioni sull'installazione e l'uso dell'unità HP All-in-One.

### Fonti di informazioni

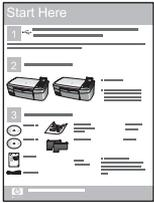
	<p><b>Guida d'installazione</b></p> <p>La Guida d'installazione fornisce istruzioni per l'installazione dell'unità HP All-in-One e del software. Seguire la procedura nella Guida d'installazione secondo l'ordine indicato.</p> <p><b>Nota</b> Per utilizzare al meglio tutte le funzioni dell'unità HP All-in-One, potrebbe essere necessario eseguire installazioni aggiuntive o impostare ulteriori preferenze, come descritto in questa Guida per l'utente. Per ulteriori informazioni, vedere <a href="#">Completamento della configurazione dell'unità HP All-in-One</a> e <a href="#">Collegamento a una rete</a>.</p> <p>Se si verificano problemi durante l'installazione, consultare la sezione relativa alla risoluzione dei problemi in fondo alla Guida d'installazione oppure vedere <a href="#">Informazioni sulla risoluzione dei problemi</a> in questa Guida per l'utente.</p>
	<p><b>Guida per l'utente</b></p> <p>La Guida per l'utente contiene informazioni sull'uso dell'unità HP All-in-One, suggerimenti per la risoluzione dei problemi, istruzioni dettagliate, nonché istruzioni d'installazione aggiuntive a quelle fornite nella Guida d'installazione.</p>
	<p><b>Presentazione di HP Image Zone (Windows)</b></p> <p>La presentazione di HP Image Zone è una divertente introduzione interattiva al software incluso con l'unità HP All-in-One. Grazie a questa funzione, si apprenderà a utilizzare il software <b>HP Image Zone</b> per la modifica, l'organizzazione e la stampa delle foto.</p>
	<p><b>Guida di HP Image Zone</b></p> <p>La <b>Guida di HP Image Zone</b> fornisce istruzioni dettagliate sulle funzioni dell'unità HP All-in-One non descritte nella presente Guida per l'utente, incluse quelle disponibili solo mediante il software <b>HP Image Zone</b>.</p>

### Windows

- L'argomento **Istruzioni dettagliate** fornisce informazioni sull'uso del software **HP Image Zone** con le periferiche HP.
- L'argomento **Funzioni disponibili** fornisce ulteriori informazioni sulle attività pratiche e creative che è possibile effettuare con il software **HP Image Zone** e una periferica HP.
- Se si desidera ottenere ulteriore assistenza o verificare la disponibilità di aggiornamenti software HP, consultare l'argomento **Risoluzione dei problemi e assistenza**.

### Mac

- Nell'argomento **Operazioni più comuni** vengono fornite ulteriori informazioni sulle attività pratiche e creative che è possibile eseguire con il software **HP Image Zone** e una periferica HP.
- Nell'argomento **Informazioni preliminari** vengono fornite informazioni sull'importazione, la modifica e la condivisione delle immagini.
- Nell'argomento **Uso della Guida** vengono forniti maggiori dettagli su come ricercare informazioni nella Guida in linea.

Per ulteriori informazioni, vedere [Uso della Guida in linea](#).



### Guida in linea con accesso dalla periferica

La Guida in linea è accessibile dalla periferica e contiene informazioni aggiuntive sugli argomenti selezionati.

#### Per accedere alla guida in linea dal pannello di controllo

1. Premere il pulsante **Guida**, indicato sul pannello di controllo da un punto interrogativo (?).
2. Utilizzare le frecce per selezionare l'argomento della Guida desiderato, quindi premere **OK**. L'argomento della Guida si apre sullo schermo del computer.



### Leggimi

Il file Leggimi contiene le informazioni più recenti che non sono presenti nelle altre pubblicazioni.

Per informazioni su come accedere al file Leggimi, vedere [Visualizzazione del file Leggimi](#).

[www.hp.com/support](http://www.hp.com/support)

Se si dispone dell'accesso a Internet, è possibile ottenere assistenza visitando il sito Web HP. Il sito Web offre assistenza tecnica e informazioni sui driver, sui materiali di consumo e sulle modalità di ordinazione.

## Uso della Guida in linea

Questa Guida per l'utente descrive solo alcune delle funzioni disponibili per introdurre all'uso dell'unità HP All-in-One. Consultare la **Guida di HP Image Zone** in linea fornita

con il software dell'unità HP All-in-One per informazioni su tutte le funzioni supportate dell'unità HP All-in-One.



**Nota** La Guida in linea fornisce inoltre informazioni per la risoluzione di eventuali problemi dell'unità HP All-in-One.

Le modalità di accesso e d'uso della Guida in linea variano leggermente a seconda che la Guida venga visualizzata su un computer Windows o Mac. Le seguenti sezioni includono indicazioni per l'uso di entrambi i sistemi.

## Uso della Guida su un computer Windows

Questa sezione descrive come accedere alla Guida in linea su un computer Windows nonché come utilizzare le funzioni di indice, ricerca e navigazione disponibili nella Guida per ricercare le informazioni desiderate.

### Per accedere alla Guida di HP Image Zone su un computer Windows

1. In **Centro soluzioni HP**, fare clic sulla scheda dell'unità HP All-in-One. Per informazioni sull'accesso a **Centro soluzioni HP**, vedere [Uso del software HP Image Zone](#).
2. Nell'area **Assistenza periferica**, fare clic su **Guida in linea** o **Risoluzione dei problemi**.
  - Se si fa clic su **Guida in linea**, viene visualizzato un menu a comparsa. È possibile scegliere di aprire la pagina di benvenuto per l'interno sistema della Guida oppure accedere specificamente alla Guida per l'unità HP All-in-One.
  - Se si fa clic su **Risoluzione dei problemi**, si apre la pagina **Risoluzione dei problemi e assistenza**.

La seguente figura evidenzia le funzioni disponibili per l'uso della Guida.

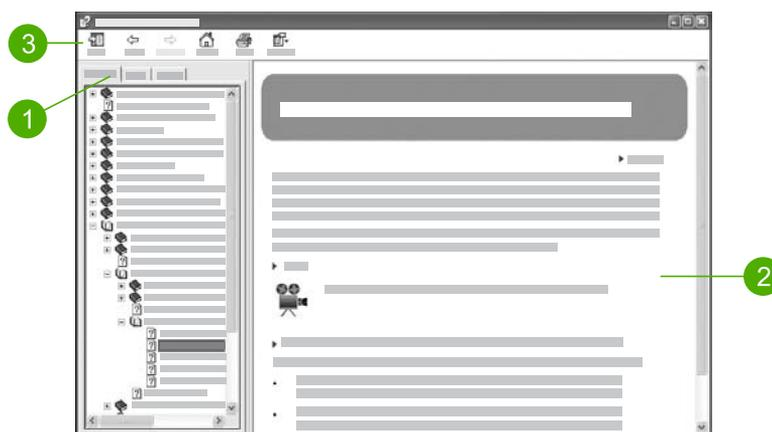

- |   |                                   |
|---|-----------------------------------|
| 1 | Schede Sommario, Indice e Cerca   |
| 2 | Area di visualizzazione           |
| 3 | Barra degli strumenti della Guida |

## Schede Sommario, Indice e Cerca

Le schede **Sommario**, **Indice** e **Cerca** consentono di ricercare l'argomento desiderato nella **Guida di HP Image Zone**.

- **Sommario**

La scheda **Sommario** fornisce un elenco degli argomenti della Guida, in modo analogo al sommario di un libro. Tale funzione è utile per ricercare tutte le informazioni relative ad una determinata funzione, ad esempio la stampa di foto.

- Per informazioni sulle operazioni e le funzioni disponibili dal pannello di controllo dell'unità HP All-in-One, aprire la **Guida di 2570 series** in fondo all'elenco.
- Per informazioni su come risolvere i problemi relativi all'unità HP All-in-One, aprire l'argomento **Risoluzione dei problemi e assistenza**, quindi **Risoluzione dei problemi di 2570 series**.
- Gli altri argomenti elencati nella scheda **Sommario** forniscono informazioni su come utilizzare il software **HP Image Zone** per completare le operazioni sull'unità HP All-in-One.



Le sezioni che includono argomenti secondari sono indicate nell'elenco da un'icona a forma di libro. Per visualizzare l'elenco degli argomenti secondari contenuti in un argomento principale (libro), fare clic sul segno + accanto all'icona del libro (il segno + si trasforma in - quando la sezione è stata ampliata). Per visualizzare le informazioni in un argomento, fare clic sul nome del libro (o dell'argomento) nella scheda **Sommario**. L'argomento selezionato appare nella parte destra dell'area di visualizzazione.

- **Indice**

La scheda **Indice** fornisce un elenco alfabetico delle voci d'indice relative agli argomenti della **Guida di HP Image Zone**.



È possibile utilizzare la barra di scorrimento nella parte destra dell'elenco per visualizzare le diverse voci oppure iniziare a digitare le parole chiave nella casella di testo al di sopra dell'elenco. Durante la digitazione, l'elenco delle voci d'indice si sposta automaticamente sulle voci che iniziano con le lettere digitate.

Quando si individua una voce d'indice che sembra correlata alle informazioni ricercate, fare doppio clic su di essa.

- Se la Guida contiene solo un argomento associato alla voce di indice, questo appare nell'area di visualizzazione a destra.
- Se sono disponibili più argomenti, viene visualizzata la finestra di dialogo **Argomenti trovati**. Fare doppio clic sugli argomenti elencati nella finestra di dialogo per visualizzarli nell'area di visualizzazione.

- **Cerca**

La scheda **Cerca** consente di ricercare termini specifici nell'intera Guida, ad esempio "stampa senza bordi".



**Suggerimento** Se si specificano termini molto frequenti (come "stampa" nell'esempio di "stampa senza bordi"), è possibile inserire i termini tra virgolette per restringere l'ambito della ricerca e ottenere solo risultati attinenti alle informazioni desiderate. Anziché restituire tutti gli argomenti contenenti le singole parole "senza", "bordi" o "stampa", la ricerca individuerà solo gli argomenti che includono per intero l'espressione "stampa senza bordi".



Dopo aver inserito i criteri di ricerca, fare clic su **Elenca argomenti** per visualizzare tutti gli argomenti della Guida che includono i termini o le frasi specificate. I risultati vengono elencati in una tabella a tre colonne. Ciascuna riga contiene il **Titolo** dell'argomento, il suo **Percorso** nella Guida e l'**Ordine**, assegnato in base alla pertinenza rispetto ai criteri di ricerca.

Per impostazione predefinita, i risultati sono elencati in base all'**Ordine**, in modo che l'argomento contenente più occorrenze del criterio di ricerca venga visualizzato in cima all'elenco. È anche possibile ordinare i risultati in base al **Titolo** o al **Percorso** dell'argomento, facendo clic sull'intestazione della colonna desiderata. Per visualizzare un argomento, fare doppio clic sulla riga corrispondente nella tabella dei risultati. L'argomento selezionato appare nell'area di visualizzazione a destra.

### Area di visualizzazione

L'area di visualizzazione sul lato destro della finestra della Guida mostra l'argomento della Guida selezionato da una delle schede sulla sinistra. Gli argomenti della Guida includono descrizioni, istruzioni dettagliate e figure, se presenti.

- Gli argomenti spesso includono collegamenti ad altri argomenti della Guida in cui è possibile trovare ulteriori informazioni. A volte, un collegamento apre automaticamente il nuovo argomento nell'area di visualizzazione. Altre volte, una ricerca può restituire più argomenti. In questo caso, viene visualizzata la finestra di dialogo **Argomenti trovati**. Fare doppio clic sugli argomenti elencati nella finestra di dialogo per visualizzarli nell'area di visualizzazione.
- Alcuni argomenti comprendono istruzioni dettagliate o informazioni aggiuntive non immediatamente visibili nella pagina. Verificare la presenza dei termini **Mostra tutto** o **Nascondi tutto** nella parte superiore destra della pagina. La presenza di

- questi termini indica che la pagina contiene ulteriori informazioni nascoste, indicate da testo di colore blu scuro con una freccia. È possibile visualizzare le informazioni nascoste facendo clic sul testo blu.
- Alcuni argomenti includono video animati che mostrano come utilizzare una particolare funzione. Tali animazioni sono indicate dall'icona di una videocamera seguita dai termini "Mostra come". Quando si fa clic sul collegamento "Mostra come", l'animazione viene avviata in una nuova finestra.

### Barra degli strumenti della Guida

La barra degli strumenti della Guida (riportata di seguito) contiene i pulsanti che consentono di spostarsi negli argomenti della Guida. È possibile spostarsi in avanti e indietro negli argomenti già visualizzati oppure fare clic sul pulsante **Pagina iniziale** per tornare alla pagina del **Sommario della guida di HP Image Zone**.



La barra degli strumenti della Guida contiene anche i pulsanti per modificare la modalità di visualizzazione della Guida in linea sullo schermo del computer. Ad esempio, se è necessario ulteriore spazio per visualizzare gli argomenti nell'area di visualizzazione a destra, è possibile nascondere le schede **Sommario**, **Indice** e **Cerca** facendo clic sul pulsante **Nascondi**.

Infine, il pulsante **Stampa** consente di stampare la pagina visualizzata sullo schermo del computer. Se la scheda **Sommario** è visibile sulla sinistra quando si fa clic su **Stampa**, viene visualizzata la finestra di dialogo **Stampa argomenti**. È possibile decidere di stampare solo l'argomento attualmente visualizzato nell'area di visualizzazione oppure l'argomento corrente e gli eventuali argomenti secondari ad esso associati. Questa funzione non è disponibile se è visualizzata la scheda **Indice** o **Cerca** nella parte destra della finestra di dialogo della Guida.

### Uso della Guida su un Mac

Questa sezione descrive come accedere alla Guida in linea su un Mac nonché come spostarsi e ricercare le informazioni desiderate nella Guida.

#### Per accedere alla Guida di HP Image Zone su un Mac

- Nel menu **Guida** del software **HP Image Zone**, selezionare **Guida di HP Image Zone**.

Per informazioni sull'accesso al software **HP Image Zone**, vedere [Uso del software HP Image Zone](#).

Viene visualizzata la **Guida di HP Image Zone**. La seguente figura evidenzia le funzioni disponibili per l'uso della Guida.

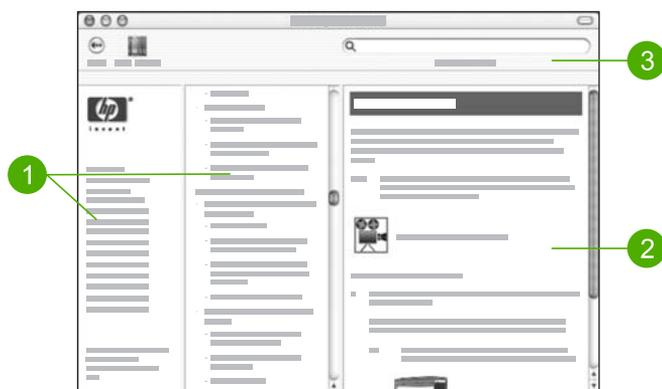

1	Riquadri di navigazione
2	Area di visualizzazione
3	Barra degli strumenti della Guida

### Riquadri di navigazione

La **Guida di HP Image Zone** si apre nel Visore Aiuto, suddiviso in tre riquadri. Il riquadro sinistro e quello centrale consentono di spostarsi tra gli argomenti della Guida (il riquadro destro include l'area di visualizzazione, descritta nella sezione seguente).

- Il riquadro sinistro contiene un elenco di tutte le sezioni della Guida.
  - Per informazioni sulle attività e le funzioni disponibili dal pannello di controllo dell'unità HP All-in-One, fare clic sull'argomento **Guida di 2570 series**.
  - Per informazioni sulla risoluzione dei problemi relativi all'unità HP All-in-One, fare clic sull'argomento **Risoluzione dei problemi di 2570 series**.
  - Le altre sezioni elencate forniscono informazioni su come utilizzare il software **HP Image Zone** per completare le attività sull'unità HP All-in-One.
- Il riquadro centrale fornisce un elenco degli argomenti della sezione selezionata nel riquadro sinistro, in modo analogo al sommario di un libro. Tale funzione è utile per ricercare tutte le informazioni relative a una determinata funzione, ad esempio la stampa di foto.

### Area di visualizzazione

L'area di visualizzazione nel riquadro destro mostra l'argomento della Guida selezionato nel riquadro centrale. Gli argomenti della Guida includono descrizioni, istruzioni dettagliate e figure, se presenti.

- Numerosi argomenti nella **Guida di HP Image Zone** includono informazioni su come utilizzare una funzione dal pannello di controllo sull'unità HP All-in-One e dal software **HP Image Zone** sul Mac. Utilizzare le barre di scorrimento sulla destra

dell'area di visualizzazione per visualizzare tutto il contenuto di un determinato argomento. A volte, lo scorrimento consente di visualizzare informazioni importanti altrimenti nascoste.

- Gli argomenti spesso includono collegamenti o riferimenti ad altri argomenti della Guida in cui è possibile trovare ulteriori informazioni.
  - Se l'argomento correlato è contenuto nella stessa sezione della Guida, si apre automaticamente nell'area di visualizzazione.
  - Se l'argomento correlato è contenuto in un'altra sezione della Guida, l'argomento corrente fornisce un riferimento che indica quale sezione scegliere dal riquadro di navigazione destro. È possibile individuare l'argomento correlato utilizzando il riquadro di navigazione centrale oppure ricercare l'argomento, come descritto nella sezione successiva.
- Alcuni argomenti includono video animati che mostrano come utilizzare una particolare funzione. Tali animazioni sono indicate dall'icona di una videocamera seguita dai termini "Mostra come". Quando si fa clic sull'icona della videocamera, l'animazione viene avviata in una nuova finestra.

### Barra degli strumenti della Guida

La barra degli strumenti della Guida (riportata di seguito) contiene i pulsanti che consentono di spostarsi negli argomenti della Guida. È possibile spostarsi indietro tra gli argomenti già visualizzati.



**Nota** Se si utilizza Mac OS 9, la barra degli strumenti della Guida presenta un aspetto differente.



1	Indietro
2	Centro Aiuti
3	Area di ricerca

La barra degli strumenti della Guida contiene inoltre una casella di testo che consente di ricercare nell'intera Guida dei termini specifici, ad esempio "stampa senza bordi".

Dopo aver specificato i criteri di ricerca, premere il tasto **INVIO** per visualizzare un elenco di tutti gli argomenti che includono i termini o le frasi digitate. I risultati vengono elencati in una tabella a tre colonne. Ciascuna riga contiene il titolo dell'**Argomento**, la **Concordanza** (assegnata in base alla pertinenza ai criteri di ricerca) e la **Posizione** nella Guida in cui è contenuto.

Per impostazione predefinita, i risultati sono ordinati in base alla **Concordanza** in modo che l'argomento che più corrisponde al criterio di ricerca venga visualizzato in cima all'elenco. È anche possibile ordinare i risultati in base all'**Argomento** o alla **Posizione**, facendo clic sull'intestazione della relativa colonna. Per visualizzare un argomento, fare doppio clic sulla riga corrispondente nella tabella dei risultati e l'argomento viene visualizzato.

# 3 Completamento della configurazione dell'unità HP All-in-One

Una volta eseguiti tutti i passi riportati nella Guida d'installazione, fare riferimento a questo capitolo per completare la configurazione dell'unità HP All-in-One. Questo capitolo descrive come impostare le preferenze della lingua e del paese/regione e illustra i diversi modi per collegare l'unità HP All-in-One.

Oltre a seguire le istruzioni per la configurazione fornite nella presente Guida per l'utente, è anche possibile configurare il software HP Instant Share sull'unità HP All-in-One collegata in rete per poter condividere senza difficoltà le immagini con amici e parenti. Se il software **HP Image Zone** è installato, premere il pulsante **HP Instant Share** sul pannello di controllo dell'unità HP All-in-One collegata in rete per avviare l'installazione guidata su un computer collegato. Per ulteriori informazioni sulla configurazione di HP Instant Share, vedere la sezione **Guida di 2570 series** nella **Guida di HP Image Zone**.

- Modificare la lingua della periferica e il paese/regione (per maggiori informazioni, vedere [Impostazione della lingua e del paese/regione](#)).
- Esaminare le opzioni di collegamento per l'unità HP All-in-One, inclusi USB, rete cablata, Bluetooth e condivisione della stampante. Per ulteriori informazioni, vedere [Informazioni sul collegamento](#).

## Impostazione della lingua e del paese/regione

L'impostazione della lingua e del paese/regione determina la lingua utilizzata dall'unità HP All-in-One per visualizzare i messaggi sul display grafico a colori. In genere, la lingua e il paese/regione vengono impostati alla prima configurazione dell'unità HP All-in-One. È possibile, tuttavia, modificare tale impostazione in qualsiasi momento utilizzando la seguente procedura:

1. Premere **Imposta**.
2. Premere ▼ fino a selezionare **Preferenze**, premere **OK**, quindi premere nuovamente **OK**.  
Viene visualizzato il menu **Preferenze**, quindi viene selezionata l'opzione **Imposta lingua e paese/regione**.  
Viene visualizzato un elenco di lingue. Premere ▲ o ▼ per scorrere l'elenco.
3. Una volta evidenziata la lingua desiderata, premere **OK**.
4. Quando richiesto, premere **OK** per **Sì** oppure premere ▼ fino a evidenziare **No**, quindi premere **OK**.  
Vengono visualizzati i paesi/regioni per la lingua selezionata. Premere ▲ o ▼ per scorrere l'elenco.
5. Quando viene evidenziato il paese/regione che si desidera selezionare, premere **OK**.
6. Quando richiesto, premere **OK** per **Sì** oppure premere ▼ fino a evidenziare **No**, quindi premere **OK**.

## Informazioni sul collegamento

L'unità HP All-in-One è dotata di una porta USB che consente il collegamento diretto a un computer mediante un cavo USB. È anche possibile collegare l'unità HP All-in-One ad una rete cablata. Se si inserisce un adattatore per stampante wireless Bluetooth® HP bt300 o HP bt400 series nella porta USB anteriore, le periferiche Bluetooth®, come ad esempio i PDA e i telefoni con fotocamera, saranno in grado di stampare sull'unità HP All-in-One.

### Tipi di collegamento supportati

Descrizione	Numero di computer collegati consigliato per prestazioni ottimali	Funzioni software supportate	Istruzioni per l'installazione
Collegamento tramite USB	Un computer collegato tramite un cavo USB alla porta USB posta sul retro dell'unità HP All-in-One.	Tutte le funzioni sono supportate.	Per istruzioni dettagliate, attenersi alla Guida d'installazione.
Collegamento Ethernet (cablato)	Fino a cinque computer collegati a un'unità HP All-in-One tramite un hub o un router.	Tutte le funzioni sono supportate.	Per istruzioni dettagliate, fare riferimento alla Guida d'installazione e a <a href="#">Collegamento a una rete</a> nella presente Guida per l'utente.
Adattatore per stampante wireless Bluetooth® HP bt300 o HP bt400 series (adattatore HP Bluetooth®)	Una periferica o un computer Bluetooth®.	Stampa da una periferica Bluetooth®, ad esempio un PDA o telefono con fotocamera, o da un computer abilitato per Bluetooth®.	Per informazioni sulla stampa da una periferica quale un PDA o una fotocamera, vedere la <b>Guida di HP Image Zone</b> in linea.  Per informazioni sulla stampa da un computer abilitato per Bluetooth®, vedere <a href="#">Collegamento tramite Bluetooth®</a> .
Condivisione della stampante	Fino a cinque computer.  Per consentire agli altri computer di stampare sull'unità	Tutte le funzioni disponibili sul computer host sono supportate. È supportata solo la	Per istruzioni relative alla configurazione, vedere <a href="#">Uso della condivisione della stampante (Windows)</a>

(continua)

Descrizione	Numero di computer collegati consigliato per prestazioni ottimali	Funzioni software supportate	Istruzioni per l'installazione
	HP All-in-One, il computer host deve essere sempre acceso.	stampa dagli altri computer.	o Uso della condivisione della stampante (Mac).

## Collegamento tramite un cavo USB

La Guida d'installazione fornita con l'unità contiene informazioni dettagliate sull'uso di un cavo USB per collegare un computer alla porta USB posteriore.

## Collegamento Ethernet

L'unità HP All-in-One supporta entrambe le connessioni di rete Ethernet a 10 Mbps e 100 Mbps. Per istruzioni dettagliate sul collegamento dell'unità HP All-in-One a una rete Ethernet (cablata), vedere [Collegamento a una rete](#) in questa Guida per l'utente e nella Guida d'installazione fornita con la periferica.

## Collegamento tramite Bluetooth®

Il collegamento tramite Bluetooth® rappresenta un metodo semplice e rapido per stampare le immagini da un computer abilitato per Bluetooth® senza utilizzare cavi. Tuttavia, il collegamento Bluetooth® non consente di avviare altre funzioni, ad esempio la scansione e HP Instant Share, dal computer.

Prima di stampare, è necessario collegare un adattatore HP Bluetooth® all'unità HP All-in-One. Per ulteriori informazioni, consultare la [Guida di HP Image Zone](#) in linea fornita con l'unità HP All-in-One. Per informazioni sull'uso della [Guida di HP Image Zone](#) in linea, vedere [Uso della Guida in linea](#).

### Utenti Windows

È necessario disporre di Windows XP e avere installato lo stack del protocollo Microsoft Bluetooth® o Widcomm Bluetooth® per collegare l'unità HP All-in-One. È possibile avere sul computer entrambi gli stack Microsoft e Widcomm, ma ne verrà utilizzato solo uno per collegare l'unità HP All-in-One.

- **Stack Microsoft** Se sul computer è installato Windows XP con Service Pack 2, si dispone dello stack del protocollo Microsoft Bluetooth®. Lo stack Microsoft consente l'installazione automatica di un adattatore Bluetooth® esterno. Se l'adattatore Bluetooth® supporta lo stack Microsoft ma non viene installato automaticamente, il computer non è dotato dello stack Microsoft. Per verificare se l'adattatore Bluetooth® supporta lo stack Microsoft, consultare la documentazione fornita con l'adattatore stesso.
- **Stack Widcomm:** Se si utilizza un computer HP con adattatore Bluetooth® incorporato o è stato installato un adattatore HP Bluetooth®, il computer è dotato dello stack Widcomm. Se si utilizza un computer HP con un adattatore HP Bluetooth® collegato, l'adattatore verrà automaticamente installato utilizzando lo stack Widcomm.

**Per installare e stampare utilizzando lo stack Microsoft (Windows)**

1. Accertarsi di aver installato il software dell'unità HP All-in-One sul computer.



**Nota** L'installazione del software garantisce che il driver di stampa per il collegamento Bluetooth® sia disponibile. Se il software è stato già installato, non è necessario reinstallarlo. Se si desidera utilizzare entrambi i collegamenti USB e Bluetooth® per l'unità HP All-in-One, configurare prima il collegamento USB. Per ulteriori informazioni, vedere la Guida d'installazione stampata. Se invece non si desidera un collegamento USB, selezionare **Direttamente al computer** sulla schermata **Tipo collegamento**. Inoltre, nella schermata **Collega periferica ora**, selezionare la casella di controllo accanto a **Se non è possibile collegare la periferica ora...** nella parte inferiore dello schermo.

2. Collegare un adattatore HP Bluetooth® alla porta USB anteriore dell'unità HP All-in-One.
3. Se si utilizza un adattatore Bluetooth® esterno per il computer, avviare il computer e collegare l'adattatore Bluetooth® ad una porta USB sul computer. Se si utilizza Windows XP con Service Pack 2 installato, i driver Bluetooth® vengono installati automaticamente. Se viene richiesto di selezionare un profilo Bluetooth®, selezionare **HCRP**.  
Se si utilizza un computer con Bluetooth® incorporato, verificare semplicemente che il computer sia avviato.
4. Dalla barra delle applicazioni di Windows, fare clic su **Start**, quindi su **Stampanti e fax**.
5. Fare doppio clic sull'icona **Aggiungi stampante**.
6. Fare clic su **Avanti**, quindi selezionare una **stampante Bluetooth**.
7. Per completare l'installazione seguire le istruzioni a video.
8. Stampare normalmente come su qualsiasi altra stampante.

**Per installare e stampare utilizzando lo stack Widcomm (Windows)**

1. Accertarsi di aver installato il software HP All-in-One sul computer.



**Nota** L'installazione del software garantisce che sia disponibile il driver di stampa per il collegamento Bluetooth®. Se il software è stato già installato, non è necessario reinstallarlo. Se si desidera utilizzare entrambi i collegamenti USB e Bluetooth® per l'unità HP All-in-One, configurare prima il collegamento USB. Per ulteriori informazioni, vedere la Guida d'installazione stampata. Se invece non si desidera un collegamento USB, selezionare **Direttamente al computer** sullo schermo **Tipo collegamento**. Inoltre, nello schermo **Collega periferica ora**, selezionare la casella di controllo accanto a **Se non è possibile collegare la periferica ora...** nella parte inferiore dello schermo.

2. Collegare un adattatore HP Bluetooth® alla porta USB anteriore dell'unità HP All-in-One.
3. Fare clic sull'icona **Risorse Bluetooth** sul desktop o nella barra delle applicazioni.
4. Fare clic su **Mostra periferiche disponibili**.
5. Una volta rilevate le stampanti disponibili, fare doppio clic sul nome dell'unità HP All-in-One per completare l'installazione.

- Stampare normalmente come su qualsiasi altra stampante.

## Utenti Mac

È possibile collegare l'unità HP All-in-One ad un Mac con Bluetooth® incorporato oppure installare un adattatore Bluetooth® esterno, ad esempio un adattatore HP Bluetooth®.

### Per installare e stampare utilizzando Bluetooth® (Mac)

- Accertarsi di aver installato il software HP All-in-One sul computer.
- Collegare un adattatore HP Bluetooth® alla porta USB anteriore dell'unità HP All-in-One.
- Premere il pulsante **On** sul pannello di controllo per spegnere l'unità HP All-in-One, quindi premerlo nuovamente per accendere la periferica.
- Collegare un adattatore Bluetooth® al computer e accenderlo. Se si utilizza un computer con Bluetooth® incorporato, è sufficiente accendere il computer.
- Aprire **Utilità di configurazione stampante** dalla cartella **Applicazioni:Utilities**.



**Nota** Questo programma è denominato **Utilità di configurazione stampante** sulla versione 10.3 e successive e **Centro stampa** su 10.2.x.

- Dal menu a comparsa, scegliere **Bluetooth**, quindi fare clic su **Aggiungi**.  
Il computer cerca l'unità HP All-in-One.
- Nell'elenco delle stampanti, selezionare l'unità HP All-in-One, quindi fare clic su **Aggiungi**.  
L'unità HP All-in-One viene aggiunta all'elenco delle stampanti.
- Stampare normalmente come su qualsiasi altra stampante.

## Uso della condivisione della stampante (Windows)

Se il computer è collegato a una rete in cui è presente un computer collegato all'unità HP All-in-One tramite un cavo USB, è possibile stampare sull'unità mediante la condivisione della stampante in Windows. Il computer collegato direttamente all'unità HP All-in-One funziona come host per la stampante e dispone di funzionalità complete. Gli altri computer della rete, denominati client, hanno accesso solo alle funzioni di stampa. È necessario eseguire tutte le altre funzioni sul computer host.

Per ulteriori informazioni su come attivare la condivisione della stampante in Windows, fare riferimento alla guida per l'utente fornita con il computer o alla Guida in linea di Windows.

## Uso della condivisione della stampante (Mac)

Se il computer è collegato in rete e un altro computer della rete è collegato all'unità HP All-in-One mediante un cavo USB, è possibile condividere la periferica mediante la funzione di condivisione della stampante. Gli altri computer della rete, denominati client, hanno accesso solo alle funzioni di stampa. È necessario eseguire tutte le altre funzioni sul computer host.

### Per attivare la condivisione della stampante

- Sui computer host e client, seguire la procedura riportata di seguito:
  - Selezionare **Preferenze di Sistema** nel Dock.

- Viene visualizzata la finestra **Preferenze di Sistema**.
- b. Selezionare **Condivisione**.
  - c. Nella scheda **Servizi**, fare clic su **Condivisione Stampante**.
2. Sul computer host, seguire la procedura riportata di seguito:
- a. Selezionare **Preferenze di Sistema** nel Dock.  
Viene visualizzata la finestra **Preferenze di Sistema**.
  - b. Selezionare **Stampa & Fax**.
  - c. Fare clic sulla casella di spunta accanto a **Condividi stampanti con altri computer**.

### Uso della funzione di scansione Web

Webscan è una funzione del server EWS (Embedded Web Server) che consente di eseguire la scansione di foto e documenti dall'unità HP All-in-One al computer mediante un browser Web. Questa funzione è disponibile anche se si è scelto di non installare il software della periferica sul proprio computer.

Per ulteriori informazioni su Webscan, vedere la Guida in linea nel server EWS. Per ulteriori informazioni sul server EWS, vedere [Collegamento a una rete](#).

# 4 Collegamento a una rete

Questo capitolo descrive come collegare l'unità HP All-in-One a una rete, visualizzare e gestire le impostazioni di rete e risolvere i problemi relativi alle connessioni di rete.

Per...	Vedere questa sezione:
Effettuare il collegamento a una rete cablata (Ethernet).	<a href="#">Configurazione della rete cablata</a>
Installare il software dell'unità HP All-in-One per l'uso in un ambiente di rete.	<a href="#">Installazione del software per il collegamento di rete</a>
Aggiungere collegamenti a più computer in rete.	<a href="#">Collegamento ad altri computer in rete</a>
Passare da un collegamento USB ad un collegamento di rete per l'unità HP All-in-One.  <b>Nota</b> Utilizzare le istruzioni in questa sezione se l'unità HP All-in-One è stata installata utilizzando un collegamento USB e si desidera passare a un collegamento di rete cablato (Ethernet).	<a href="#">Passaggio da un collegamento USB a un collegamento di rete per l'unità HP All-in-One</a>
Visualizzare o modificare le impostazioni di rete.	<a href="#">Gestione delle impostazioni di rete</a>
Ricerca informazioni per la risoluzione dei problemi.	<a href="#">Risoluzione dei problemi di rete</a>

Per una definizione dei termini relativi alla rete, vedere il glossario dei termini di rete nella [Guida di HP Image Zone](#) in linea fornita con l'unità HP All-in-One. Per informazioni sull'uso della [Guida di HP Image Zone](#) in linea, vedere [Uso della Guida in linea](#).

## Configurazione della rete cablata

Consultare questa sezione per collegare l'unità HP All-in-One a un commutatore, un router Ethernet o a un router wireless mediante un cavo Ethernet. Questo tipo di rete è noto come cablato o Ethernet.

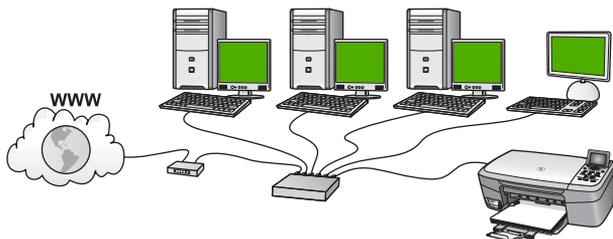

Per configurare l'unità HP All-in-One in una rete cablata, attenersi alla seguente procedura:

- In primo luogo, accertarsi di disporre degli elementi necessari, come descritto nella prossima sezione, [Elementi necessari per una rete cablata](#).
- Collegare quindi l'unità HP All-in-One a un router Ethernet, a un commutatore o a un router wireless mediante un cavo Ethernet. Vedere [Collegamento dell'unità HP All-in-One alla rete](#).
- Infine, installare il software, come descritto in [Installazione del software per il collegamento di rete](#).

### Elementi necessari per una rete cablata

- Una rete Ethernet funzionante che includa un commutatore, un router Ethernet o un router wireless con porte Ethernet.
- Cavo Ethernet CAT-5.

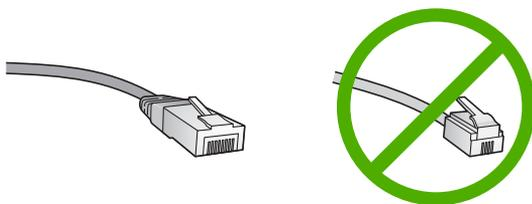

Sebbene i cavi Ethernet standard siano molto simili ai cavi telefonici standard, essi non sono intercambiabili. Il numero di fili e il connettore sono diversi. Il connettore di un cavo Ethernet (chiamato anche connettore RJ-45) è più largo e più spesso e ha sempre 8 contatti all'estremità. Un connettore telefonico ha un numero di contatti compreso tra 2 e 6.

- Computer desktop o portatile con una connessione a un router Ethernet o wireless.



**Nota** L'unità HP All-in-One supporta le reti Ethernet sia a 10 Mbps che a 100 Mbps. Se si sta acquistando o si è già acquistata una scheda NIC, verificare che funzioni ad entrambe le velocità.

- HP consiglia un accesso Internet a banda larga DSL o cablato. È necessario disporre dell'accesso ad Internet a banda larga se si desidera accedere a HP Instant Share direttamente dalla periferica. Per ulteriori informazioni su HP Instant Share, vedere [Condivisione delle immagini con amici e familiari](#).

## Collegamento dell'unità HP All-in-One alla rete

Sul retro dell'unità HP All-in-One è presente una porta Ethernet.

1. Rimuovere la presa gialla dal retro dell'unità HP All-in-One.

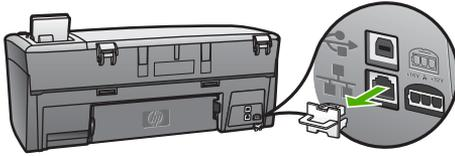

2. Collegare il cavo Ethernet alla porta Ethernet sul retro dell'unità HP All-in-One.

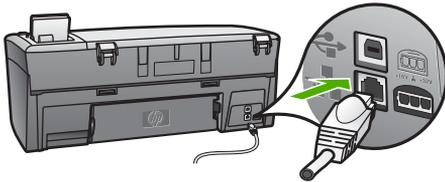

3. Collegare l'altra estremità del cavo Ethernet a una porta disponibile sul router Ethernet, sul commutatore o sul router wireless.

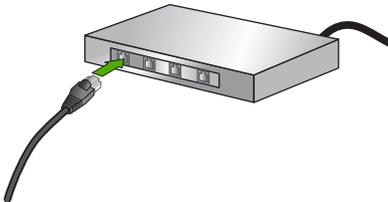

4. Dopo aver collegato l'unità HP All-in-One alla rete, installare il software sul computer. Vedere [Installazione del software per il collegamento di rete](#).

## Installazione del software per il collegamento di rete

Consultare questa sezione per installare il software dell'unità HP All-in-One su un computer Windows o Mac collegato a una rete. Prima di installare il software, accertarsi di aver collegato l'unità HP All-in-One come descritto in [Configurazione della rete cablata](#).



**Nota 1** Se il computer è configurato per la connessione a una serie di unità di rete, accertarsi che sia collegato a queste unità prima di installare il software. In caso contrario, quando viene installato, il software dell'unità HP All-in-One potrebbe provare a utilizzare una delle lettere che contrassegnano le unità di rete, rendendo così impossibile l'accesso a quella unità dal computer.

**Nota 2** La durata dell'installazione può variare da 20 a 45 minuti, a seconda del sistema operativo, della quantità di spazio disponibile e della velocità del processore.

Leggere le istruzioni che seguono per computer Windows o Mac.

## Per installare il software dell'unità HP All-in-One su un computer Windows



**Nota** Le istruzioni riportate di seguito si riferiscono soltanto a computer Windows.

1. Chiudere tutte le applicazioni in esecuzione sul computer, inclusi eventuali firewall o software anti-virus.
  2. Inserire il CD di Windows fornito con l'unità HP All-in-One nell'unità CD-ROM del computer.
  3. Se viene visualizzata una finestra di dialogo relativa ai firewall, procedere come indicato di seguito:
    - La schermata **Problemi che bloccano l'installazione** indica che è in esecuzione un firewall o un programma anti-spyware che potrebbe interferire con l'installazione del software HP. Per ottenere risultati ottimali, disattivare temporaneamente il firewall o i programmi anti-spyware durante l'installazione. Per istruzioni più dettagliate, consultare la documentazione sul firewall. Al termine dell'installazione è possibile riabilitare il firewall o i programmi anti-spyware.
    - La schermata contenente un **avviso sui firewall** indica che il firewall della connessione Internet di Microsoft è attivato. Fare clic su **Avanti** per consentire al programma di installazione di aprire le porte necessarie e continuare con l'installazione. Se viene visualizzato **Avviso di protezione Windows** per un programma pubblicato da Hewlett-Packard, sbloccare il programma.
  4. Nella schermata **Tipo di collegamento**, selezionare **Tramite rete** e fare clic su **Avanti**.  
Viene visualizzata la schermata **Ricerca in corso** mentre il programma di installazione ricerca l'unità HP All-in-One sulla rete.
  5. Nella schermata che informa che la **stampante è stata trovata**, verificare che la descrizione della stampante sia corretta.  
Se viene trovata più di una stampante sulla rete, viene visualizzata la schermata **Stampanti trovate**. Selezionare la periferica che si desidera collegare.  
Per vedere le impostazioni sull'unità HP All-in-One:
    - a. Accedere al pannello di controllo della periferica.
    - b. Selezionare **Mostra impostazioni di rete** nel **Menu Rete**, quindi scegliere **Visualizza riepilogo rete cablata**.
-  **Nota** Se il software non trova l'unità HP All-in-One, vedere [Risoluzione dei problemi di rete](#).
6. Se la descrizione della stampante è corretta, selezionare **Sì, installa questa stampante**.
  7. Appena viene richiesto, riavviare il computer per terminare il processo di installazione.

Una volta terminata l'installazione del software, l'unità HP All-in-One è pronta per essere utilizzata.

8. Se sul computer è stato disattivato il firewall o il software anti-virus, assicurarsi di riattivarlo.
9. Per provare il collegamento di rete, dal computer inviare in stampa una pagina di prova sull'unità HP All-in-One. Per maggiori informazioni, vedere la Guida d'uso fornita con l'unità HP All-in-One.

## Per installare il software dell'unità HP All-in-One su un computer Mac



**Nota** Le istruzioni riportate di seguito si riferiscono solo a utenti Mac.

1. Chiudere tutte le applicazioni in esecuzione sul computer.
2. Inserire il CD di Macintosh fornito con l'unità HP All-in-One nell'unità CD-ROM del computer.
3. Fare doppio clic sull'icona del **programma di installazione** dell'unità HP All-in-One.
4. (Mac OS X) Nella schermata **Autenticazione**, immettere la password da amministratore con la quale si accede al computer o alla rete.  
Il programma di installazione cerca le unità HP All-in-One e visualizza un elenco delle periferiche trovate.
5. (Mac OS X) Nella schermata **Seleziona Dispositivo**, selezionare l'unità HP All-in-One.
6. Seguire le istruzioni visualizzate, comprese quelle di **Impostazione assistita**, per completare l'installazione.  
Una volta terminata l'installazione del software, l'unità HP All-in-One è pronta per essere utilizzata.
7. Per provare il collegamento di rete, dal computer inviare in stampa una pagina di prova sull'unità HP All-in-One. Per maggiori informazioni, consultare la Guida d'uso fornita con l'unità.

## Collegamento ad altri computer in rete

Se sono presenti altri computer sulla stessa rete dell'unità HP All-in-One, è possibile utilizzarli con l'unità HP All-in-One dopo aver installato il software HP su ciascun computer. Per ulteriori informazioni, vedere [Installazione del software per il collegamento di rete](#). Una volta configurata l'unità HP All-in-One per l'utilizzo in rete, non è necessario riconfigurarla ogni volta che si aggiunge un nuovo computer.

## Passaggio da un collegamento USB a un collegamento di rete per l'unità HP All-in-One

Se l'unità HP All-in-One viene installata la prima volta con un collegamento USB, è possibile passare successivamente al collegamento di rete Ethernet. Se si conosce già la procedura per il collegamento ad una rete wireless, è possibile utilizzare le indicazioni di carattere generale riportate di seguito. Per istruzioni dettagliate sul collegamento di un'unità HP All-in-One ad una rete, vedere [Configurazione della rete cablata](#).

**Per passare da un collegamento USB a un collegamento cablato (Ethernet)**

1. Scollegare il cavo USB dal retro dell'unità HP All-in-One.
2. Collegare un cavo Ethernet dalla porta Ethernet sul retro dell'unità HP All-in-One a una porta Ethernet disponibile sul router, sul commutatore o sul router wireless.
3. Eseguire il CD di installazione, scegliere **Aggiungi periferica**, quindi **Tramite rete**. Per ulteriori informazioni, vedere [Installazione del software per il collegamento di rete](#).
4. (Solo Windows) Al termine dell'installazione, aprire **Stampanti e fax** dal **Pannello di controllo** ed eliminare le stampanti che utilizzano l'installazione USB precedente.

## Gestione delle impostazioni di rete

È possibile gestire le impostazioni di rete per l'unità HP All-in-One tramite il pannello di controllo dell'unità HP All-in-One, come descritto nella sezione successiva. Ulteriori impostazioni avanzate sono disponibili nel server EWS (Embedded Web Server), uno strumento di configurazione e di verifica dello stato, accessibile dal proprio browser Web mediante il collegamento di rete già esistente all'unità HP All-in-One. Per ulteriori informazioni, vedere [Uso del server EWS \(Embedded Web Server\)](#).

### Modifica delle impostazioni di rete di base dal pannello di controllo

Il pannello di controllo dell'unità HP All-in-One consente di eseguire numerose attività di gestione della rete, tra cui la visualizzazione e la modifica delle impostazioni di rete e il ripristino delle impostazioni di rete predefinite.

#### Visualizzazione e stampa delle impostazioni di rete

È possibile visualizzare un riepilogo delle impostazioni di rete sul pannello di controllo dell'unità HP All-in-One oppure stampare una pagina di configurazione con maggiori dettagli. La pagina di configurazione di rete elenca tutte le impostazioni di rete più importanti, ad esempio l'indirizzo IP, la velocità di collegamento, il DNS e l'mDNS. Per informazioni sulle impostazioni di rete, vedere [Definizioni della pagina di configurazione di rete](#).

1. Premere **Imposta**.
2. Premere ▼ fino a selezionare l'opzione **Rete**, quindi premere **OK**.  
Viene visualizzato il **Menu Rete**.
3. Effettuare una delle seguenti operazioni:
  - Per visualizzare le impostazioni della rete cablata, premere **OK**. Premere quindi ▼ fino a selezionare **Visualizza riepilogo rete cablata**, quindi premere **OK**.  
Viene selezionato **Mostra impostazioni di rete** e visualizzato un riepilogo delle impostazioni della rete cablata (Ethernet).
  - Per stampare la pagina di configurazione di rete, premere **OK**, quindi nuovamente **OK**.  
Viene selezionato **Mostra impostazioni di rete**, quindi viene stampata la pagina di configurazione di rete.

## Ripristino delle impostazioni di rete predefinite

È possibile ripristinare le impostazioni di rete selezionate al momento dell'acquisto dell'unità HP All-in-One.

1. Premere **Imposta**.
2. Premere ▼ fino a selezionare l'opzione **Rete**, quindi premere **OK**. Viene visualizzato il **Menu Rete**.
3. Premere ▼ fino a selezionare **Ripristina impost. predefinite**, quindi premere **OK** per confermare.

## Modifica delle impostazioni di rete avanzate dal pannello di controllo

Le impostazioni di rete avanzate vengono fornite per comodità dell'utente. Tuttavia, è consigliabile non modificare tali impostazioni, se non si è esperti. Le impostazioni avanzate includono le opzioni **Velocità di connessione**, **Impostazioni IP** e **Protezione scheda memoria**.

### Impostazione della velocità di collegamento

È possibile modificare la velocità di trasmissione dei dati sulla rete. L'impostazione predefinita è **Auto**.

1. Premere **Imposta**.
2. Premere ▼ fino a selezionare l'opzione **Rete**, quindi premere **OK**. Viene visualizzato il **Menu Rete**.
3. Premere ▼ fino a selezionare **Configurazione avanzata**, premere **OK**, quindi premere nuovamente **OK**. Viene selezionato **Configurazione avanzata** e visualizzata la schermata **Velocità di connessione**.
4. Premere ▼ per selezionare la velocità di connessione che corrisponde all'hardware di rete, quindi premere **OK**.
  - **1. Auto**
  - **2. 10-Full**
  - **3. 10-Half**
  - **4. 100-Full**
  - **5. 100-Half**

### Modifica delle impostazioni IP

Il valore predefinito per le impostazioni IP è **Auto**, che consente di definire automaticamente le impostazioni IP. Tuttavia, gli utenti esperti possono modificare manualmente l'indirizzo IP, la maschera di sottorete (subnet mask) o il gateway predefinito. Per conoscere l'indirizzo IP e la maschera di sottorete dell'unità HP All-in-One, stampare una pagina di configurazione di rete dall'unità HP All-in-One. Per ulteriori informazioni sulla stampa di una pagina di configurazione, vedere [Visualizzazione e stampa delle impostazioni di rete](#). Per la descrizione delle voci presenti nella pagina di configurazione (inclusi l'indirizzo IP e la maschera di sottorete), vedere [Definizioni della pagina di configurazione di rete](#).



**Nota** Quando si immette manualmente un'impostazione IP, è necessario essere già collegati a una rete attiva. In caso contrario, l'impostazione non verrà memorizzata quando si esce dal menu.



**Avvertimento** Prestare particolare attenzione durante l'assegnazione manuale di un indirizzo IP. Se si specifica un indirizzo IP non valido durante l'installazione, i componenti della rete non potranno collegarsi all'unità HP All-in-One.

1. Premere **Imposta**.
2. Premere ▼ fino a selezionare l'opzione **Rete**, quindi premere **OK**.  
Viene visualizzato il **Menu Rete**.
3. Premere ▼ fino a selezionare **Configurazione avanzata**, quindi premere **OK**.  
In questo modo, viene visualizzato il menu **Configurazione avanzata**.
4. Premere ▼ fino a selezionare **Impostazioni IP**, quindi premere **OK**.  
Viene visualizzato il menu **Impostazioni IP**.
5. Premere ▼ fino a selezionare **Manuale**, quindi premere **OK**.  
Viene visualizzato il menu **Impostazioni IP manuali**.
6. Premere ▼ per selezionare un'impostazione IP, quindi premere **OK**.
  - **1. Indirizzo IP**
  - **2. Subnet Mask**
  - **3. Gateway predefinito**

Viene visualizzata la tastiera grafica. Per ulteriori informazioni sull'uso della tastiera grafica, vedere [Immissione di testo e di simboli](#).

7. Apportare le modifiche desiderate, quindi premere **OK**.

## Uso del server EWS (Embedded Web Server)

Se il computer è collegato a un'unità HP All-in-One in rete, è possibile accedere al server EWS disponibile nell'unità HP All-in-One. Il server EWS (Embedded Web Server) è un'interfaccia utente basata su Web che fornisce alcune opzioni non disponibili dal pannello di controllo dell'unità HP All-in-One, incluse opzioni avanzate per la protezione della rete. Inoltre, il server EWS consente di monitorare lo stato e ordinare i materiali di consumo della stampante.

Per informazioni su come utilizzare le funzioni disponibili nel server EWS, vedere la Guida in linea del server EWS. Per accedere alla Guida del server EWS, aprire il server, quindi fare clic sul collegamento **Guida** in **Altri collegamenti** nella scheda **Pagina iniziale**.



**Nota** Utilizzare il server EWS per modificare le impostazioni di rete solo se non è possibile accedere al pannello di controllo dell'unità HP All-in-One oppure se è necessario modificare un'opzione avanzata non disponibile dal pannello di controllo.

### Accesso al server EWS

È possibile accedere al server EWS solo da un computer collegato a un'unità HP All-in-One in rete.

1. Premere **Imposta**.

2. Premere ▼ fino a selezionare l'opzione **Rete**, quindi premere **OK**.  
Viene visualizzato il **Menu Rete**.
3. Premere **OK**, quindi premere nuovamente **OK**.  
Viene selezionato il menu **Mostra impostazioni di rete** e stampata la pagina di configurazione dell'unità HP All-in-One, che include l'indirizzo IP. L'indirizzo IP verrà utilizzato nel passo successivo.
4. Nella casella **Indirizzo** del browser Web sul computer, immettere l'indirizzo IP dell'unità HP All-in-One, indicato nella pagina di configurazione. Ad esempio, <http://192.168.1.101>.  
Viene visualizzata la **Pagina iniziale** del server EWS con le informazioni relative all'unità HP All-in-One.



**Nota** Se il browser utilizza un server proxy, potrebbe essere necessario disabilitarlo per accedere al server EWS.

5. Se è necessario modificare la lingua visualizzata nel server EWS, procedere come indicato di seguito:
  - a. Selezionare la scheda **Impostazioni**.
  - b. Fare clic su **Seleziona lingua** nel menu di navigazione **Impostazioni**.
  - c. Nell'elenco **Seleziona lingua**, fare clic sulla lingua appropriata.
  - d. Fare clic su **Applica**.
6. Fare clic sulla scheda **Pagina iniziale** per accedere alle informazioni sulla rete e sulla periferica oppure fare clic sulla scheda **Colleg rete** per accedere a ulteriori informazioni o modificare le informazioni di rete.
7. Apportare le modifiche desiderate.  
Per ulteriori informazioni, vedere [Uso dell'installazione guidata del server EWS](#).
8. Chiudere il server EWS.

### Uso dell'installazione guidata del server EWS

Il programma di installazione guidata della rete disponibile nel server EWS fornisce un'interfaccia intuitiva per i parametri di collegamento di rete. Per ulteriori informazioni su come aprire il server EWS, vedere [Accesso al server EWS](#).

1. Fare clic sulla scheda **Colleg rete**.
2. Fare clic su **Cablata (802.3)** nel menu di navigazione **Connessioni**.
3. Fare clic su **Avvia procedura guidata**, quindi seguire le istruzioni della procedura.

### Definizioni della pagina di configurazione di rete

La pagina di configurazione comprende le impostazioni di rete per l'unità HP All-in-One, incluse le impostazioni di rete generiche, di rete cablata 802.3 (Ethernet) e Bluetooth®.

Per informazioni sulla stampa di una pagina di configurazione di rete, vedere [Visualizzazione e stampa delle impostazioni di rete](#). Per ulteriori informazioni sui termini utilizzati in questo capitolo, vedere il glossario dei termini di rete nella **Guida di HP Image Zone** in linea fornita con l'unità HP All-in-One. Per informazioni sull'uso della **Guida di HP Image Zone** in linea, vedere [Uso della Guida in linea](#).

## Impostazioni di rete generiche

La seguente tabella descrive le impostazioni di rete generiche riportate nella pagina di configurazione di rete.

Parametro	Descrizione
Stato rete	<p>Stato dell'unità HP All-in-One:</p> <ul style="list-style-type: none"> <li>● <b>Pronta:</b> l'unità HP All-in-One è pronta per la ricezione o la trasmissione dei dati.</li> <li>● <b>Offline:</b> l'unità HP All-in-One non è al momento collegata in rete.</li> </ul>
Connessione attiva	<p>Modalità di rete dell'unità HP All-in-One:</p> <ul style="list-style-type: none"> <li>● <b>Cablata:</b> l'unità HP All-in-One è collegata tramite un cavo Ethernet a una rete IEEE 802.3.</li> <li>● <b>Ness.:</b> non è presente alcuna connessione di rete.</li> </ul>
URL	<p>L'indirizzo IP del server EWS.</p> <p><b>Nota</b> È necessario conoscere questo URL per poter accedere al server EWS.</p>
Revisione firmware	<p>Il codice di revisione del firmware della periferica e il componente di rete interno.</p> <p><b>Nota</b> Se si contatta l'Assistenza HP, a seconda del problema, è possibile che venga richiesto di fornire il codice di revisione del firmware.</p>
Nome host	<p>Il nome TCP/IP assegnato dal software di installazione alla periferica. Per impostazione predefinita, è costituito dalle lettere HP seguite dalle ultime sei cifre dell'indirizzo MAC (Media Access Control).</p>
Password Admin.	<p>Stato della password di amministratore per il server EWS:</p> <ul style="list-style-type: none"> <li>● <b>Definita:</b> è stata specificata una password. È necessario immettere la password per modificare i parametri del server EWS.</li> <li>● <b>Non definita:</b> non è stata specificata alcuna password. Non è richiesta la password per modificare i parametri del server EWS.</li> </ul>
mDNS	<p>Rendezvous è utilizzato con reti locali e ad hoc che non utilizzano i server DNS centrali. Per eseguire i servizi con nomi, Rendezvous utilizza un DNS alternativo denominato mDNS.</p> <p>Grazie all'mDNS, il computer individua e utilizza qualsiasi unità HP All-in-One collegata alla LAN. Può inoltre funzionare con qualsiasi altra periferica abilitata per Ethernet visualizzata sulla rete.</p>

### Impostazioni di rete cablata (802.3)

La seguente tabella descrive le impostazioni di rete cablata 802.3 riportate sulla pagina di configurazione di rete.

Parametro	Descrizione
Indirizzo hardware (MAC)	<p>L'indirizzo MAC (Media Access Control) che identifica l'unità HP All-in-One. Si tratta di un numero univoco di 12 cifre assegnato per identificare i componenti hardware di rete, inclusi i router, i commutatori e altri dispositivi simili. Non è possibile che due componenti hardware abbiano lo stesso indirizzo MAC.</p> <p><b>Nota</b> Alcuni provider di servizi Internet richiedono la registrazione dell'indirizzo MAC della scheda di rete o dell'adattatore LAN connesso al cavo o al modem DSL durante l'installazione.</p>
Indirizzo IP	<p>Questo indirizzo identifica in maniera univoca la periferica sulla rete. Gli indirizzi IP vengono assegnati dinamicamente tramite DHCP o AutoIP. È inoltre possibile impostare un indirizzo IP statico, sebbene non sia consigliabile.</p> <p><b>Avvertimento</b> Prestare particolare attenzione durante l'assegnazione manuale di un indirizzo IP. Un indirizzo IP non valido durante l'installazione impedisce ai componenti di rete di vedere l'unità HP All-in-One.</p>
Subnet Mask	<p>Una sottorete (subnet) è un indirizzo IP assegnato dal software di installazione per rendere una rete aggiuntiva disponibile come parte di una rete più ampia. Le sottoreti vengono specificate da una maschera di sottorete (subnet mask). Tale maschera stabilisce quali bit dell'indirizzo IP dell'unità HP All-in-One identificano la rete e la sottorete e quali bit identificano la periferica stessa.</p> <p><b>Nota</b> Si consiglia di collegare l'unità HP All-in-One e i computer che la utilizzano alla stessa sottorete.</p>
Gateway predefinito	<p>Un nodo su una rete utilizzato come entrata in un'altra rete. In questa istanza, un nodo può corrispondere a un computer o a un'altra periferica.</p> <p><b>Nota</b> L'indirizzo del gateway predefinito viene assegnato dal software di installazione.</p>
Configurazione	<p>Il protocollo utilizzato per assegnare l'indirizzo IP all'unità HP All-in-One:</p> <ul style="list-style-type: none"><li>● <b>AutoIP:</b> il software di installazione stabilisce automaticamente i parametri di configurazione.</li><li>● <b>DHCP:</b> i parametri di configurazione vengono forniti da un server DHCP (Dynamic Host Configuration Protocol) sulla rete. Su reti di piccole dimensioni, tale server potrebbe essere un router.</li></ul>

(continua)

Parametro	Descrizione
	<ul style="list-style-type: none"> <li>● <b>Manuale:</b> i parametri di configurazione vengono impostati manualmente, come un indirizzo IP statico.</li> <li>● <b>Non specificata:</b> la modalità utilizzata durante l'inizializzazione dell'unità HP All-in-One.</li> </ul>
Server DNS	<p>L'indirizzo IP del server DNS di rete. Quando si utilizza il Web o si invia un messaggio e-mail, si utilizza un nome di dominio. Ad esempio, l'URL <a href="http://www.hp.com">http://www.hp.com</a> contiene il nome di dominio hp.com. I server DNS in Internet convertono il nome di dominio in un indirizzo IP. Le periferiche utilizzano gli indirizzi IP per fare riferimento le une alle altre.</p> <ul style="list-style-type: none"> <li>● <b>Indirizzo IP:</b> l'indirizzo IP del domain name server.</li> <li>● <b>Non specificata:</b> l'indirizzo IP non è specificato o la periferica è in modalità di inizializzazione.</li> </ul> <p><b>Nota</b> Verificare se sulla pagina di configurazione della rete viene visualizzato un indirizzo IP del DNS. Se non viene visualizzato alcun indirizzo, è possibile ottenere l'indirizzo IP del DNS dal proprio provider di servizi Internet (ISP).</p>
Tipo di connessione	<p>La velocità di trasmissione dei dati sulla rete. Sono inclusi i valori <b>10TX-Full</b>, <b>10TX-Half</b>, <b>100TX-Full</b> e <b>100TX-Half</b>. Se impostato su <b>Ness.</b>, il collegamento in rete è disattivato.</p>
Pacchetti trasmessi	<p>Il numero di pacchetti trasmessi dall'unità HP All-in-One senza errori dal momento dell'attivazione. Il contatore viene azzerato quando l'unità HP All-in-One viene spenta. Quando viene trasmesso un messaggio su una rete di commutazione pacchetti, viene eseguita la suddivisione in pacchetti. Ogni pacchetto contiene sia l'indirizzo di destinazione che i dati.</p>
Pacchetti ricevuti	<p>Il numero di pacchetti ricevuti dall'unità HP All-in-One senza errori dal momento dell'attivazione. Il contatore viene azzerato quando l'unità HP All-in-One viene spenta.</p>

### Impostazioni Bluetooth

La seguente tabella descrive le impostazioni Bluetooth riportate sulla pagina di configurazione di rete.

Parametro	Descrizione
Indirizzo periferica	L'indirizzo hardware della periferica Bluetooth.
Nome periferica	Il nome assegnato alla stampante, che ne consente l'identificazione su una periferica Bluetooth.
Passkey	Un valore da specificare per stampare tramite Bluetooth.

(continua)

Parametro	Descrizione
Visibilità	<p>Indica se l'unità HP All-in-One è visibile alle periferiche Bluetooth disponibili.</p> <ul style="list-style-type: none"><li>● <b>Visibile a tutti:</b> Ciascuna periferica Bluetooth disponibile può stampare sull'unità HP All-in-One.</li><li>● <b>Non visibile:</b> Solo le periferiche Bluetooth su cui è memorizzato l'indirizzo dell'unità HP All-in-One possono stampare su di essa.</li></ul>
Sicurezza	<p>Il livello di sicurezza impostato per un'unità HP All-in-One collegata tramite Bluetooth.</p> <ul style="list-style-type: none"><li>● <b>Basso:</b> L'unità HP All-in-One non richiede l'inserimento di alcuna chiave. Qualsiasi periferica Bluetooth disponibile può stampare su di essa.</li><li>● <b>Alto:</b> L'unità HP All-in-One richiede una chiave alla periferica Bluetooth prima di consentire alla periferica di inviare in stampa un lavoro.</li></ul>

## Risoluzione dei problemi di rete

Questa sezione descrive come risolvere i problemi che possono verificarsi dopo la creazione di un collegamento di rete, l'inserimento del CD e l'avvio dell'installazione del software.

### È stato ricevuto un messaggio di errore dei requisiti di sistema: Nessun TCP/IP

La scheda LAN (NIC) non è installata correttamente.

**Soluzione:** Accertarsi che la scheda LAN sia installata in maniera corretta e configurata per il protocollo TCP/IP. Vedere le istruzioni fornite con la scheda LAN.

### Durante l'installazione, viene visualizzato il messaggio Stampante non trovata

Un firewall, un programma anti-virus o un anti-spyware impedisce all'unità HP All-in-One di accedere al computer.

**Soluzione:** Disattivare temporaneamente il firewall, l'anti-virus o l'anti-spyware, quindi disinstallare e reinstallare il software dell'unità HP All-in-One. È possibile riabilitare il firewall, il programma anti-virus o l'anti-spyware al termine dell'installazione. Se vengono visualizzati dei messaggi relativi al firewall, è necessario accettarli.

Per ulteriori informazioni, vedere la documentazione fornita con il software firewall.

Una rete privata virtuale (Virtual Private Network o VPN) impedisce all'unità HP All-in-One di accedere al computer.

**Soluzione:** Tentare momentaneamente di disattivare la VPN prima di procedere con l'installazione.

**Nota** La funzionalità dell'unità HP All-in-One sarà limitata durante le sessioni VPN.

(continua)

---

**Durante l'installazione, viene visualizzato il messaggio Stampante non trovata**

---

Il cavo Ethernet non è inserito nel router, nel commutatore o nell'hub oppure il cavo è difettoso.

**Soluzione:** Provare a reinserire i cavi. Se necessario, utilizzare un cavo differente.

---

L'unità HP All-in-One è assegnato un indirizzo IP automatico anziché DHCP.

**Soluzione:** Ciò indica che l'unità HP All-in-One non è collegata correttamente alla rete.

Effettuare i seguenti controlli.

- Accertarsi che tutti i cavi siano ben collegati.
  - Se non sono collegati correttamente, è possibile che il punto di accesso, il router o l'home gateway non trasmetta alcun indirizzo. In questo caso, è necessario ripristinare la periferica.
  - Verificare che l'unità HP All-in-One sia collegata alla rete appropriata.
- 

L'unità HP All-in-One non è collegata al gateway o alla sottorete corretta.

**Soluzione:** Stampare una pagina di configurazione di rete e controllare che il router e l'unità HP All-in-One non siano collegati allo stesso gateway e alla stessa sottorete (per maggiori informazioni, vedere [Visualizzazione e stampa delle impostazioni di rete](#)).

---

L'unità HP All-in-One non è accesa.

**Soluzione:** Accendere l'unità HP All-in-One.

---

# 5 Caricamento degli originali e della carta

Questo capitolo fornisce istruzioni per il caricamento di originali sulla superficie di scansione per la copia o la scansione, sulla scelta del tipo di carta ottimale per il lavoro, sul caricamento della carta nel vassoio e consigli su come evitare inceppamenti della carta.

## Caricamento di un originale

È possibile copiare o eseguire scansioni di originali con formato fino a Lettera o A4, caricandoli sulla superficie di scansione, come descritto di seguito. È opportuno seguire queste istruzioni quando si carica un'anteprima sulla superficie di scansione per la stampa di foto.



**Nota** Molte funzioni speciali non offrono prestazioni ottimali se la superficie di scansione e il retro del coperchio sono sporchi. Per ulteriori informazioni, vedere [Pulizia dell'unità HP All-in-One](#).

### Per caricare un originale sulla superficie di scansione

1. Sollevare il coperchio e collocare l'originale con il lato di stampa rivolto verso il basso nell'angolo anteriore destro della superficie di scansione.

Se si carica un'anteprima, accertarsi che la parte superiore della stessa sia allineata al bordo destro della superficie di scansione.



**Suggerimento** Per ulteriori istruzioni sul caricamento di un originale, fare riferimento alle guide presenti sul bordo destro e sinistro della superficie di scansione.

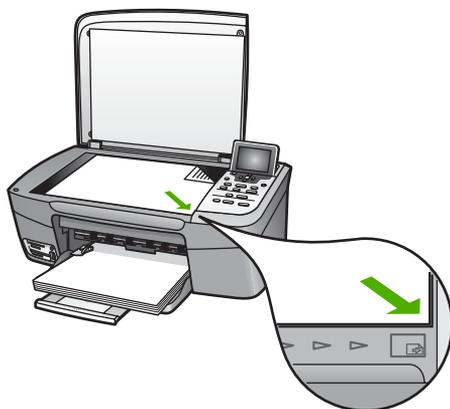

2. Chiudere il coperchio.



**Suggerimento** È possibile eseguire la copia o la scansione di originali di grandi dimensioni rimuovendo completamente il coperchio dall'unità HP All-in-One. Per rimuovere il coperchio, sollevarlo in posizione aperta ed estrarlo verso l'alto afferrandolo su entrambi i lati. L'unità HP All-in-One funzionerà normalmente con il coperchio rimosso. Installare nuovamente il coperchio reinserendo le cerniere negli appositi alloggiamenti.

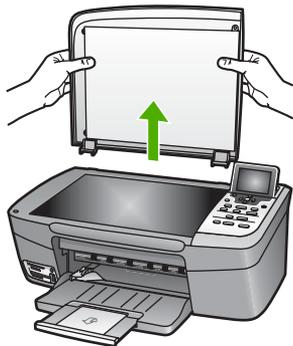

## Scelta della carta per la stampa e la copia

È possibile utilizzare molti tipi e formati di carta nell'unità HP All-in-One. Leggere i consigli riportati di seguito per ottimizzare la qualità delle stampe e delle copie. Quando si cambia tipo o formato di carta, accertarsi di modificare queste impostazioni.

### Tipi di carta consigliati

Per ottenere stampe di qualità ottimale, si consiglia di utilizzare i tipi di carta HP appositamente ideati per il tipo di documento che si desidera stampare. Se si stampano foto, ad esempio, caricare carta fotografica lucida oppure opaca nel vassoio della carta. Per la stampa di brochure o presentazioni, utilizzare un tipo di carta appositamente ideato per tali tipi di lavoro.

Per ulteriori informazioni sui tipi di carta HP, consultare la **Guida di HP Image Zone** in linea o visitare il sito:

[www.hp.com/support/inkjet\\_media](http://www.hp.com/support/inkjet_media)

Attualmente questa sezione del sito è disponibile solo in inglese.

Per l'assistenza relativa all'unità HP Photosmart 2570 All-in-One series, visitare il sito:

[www.hp.com/support](http://www.hp.com/support)

Per l'acquisto dei tipi di carta HP, visitare il sito:

[www.hp.com/learn/suresupply](http://www.hp.com/learn/suresupply)

### Tipi di carta sconsigliati

La carta troppo sottile, con una trama liscia oppure che si allunga facilmente può provocare inceppamenti. La carta troppo spessa potrebbe non essere alimentata correttamente e causare un inceppamento. Carta di trama spessa o che non assorbe

bene l'inchiostro può causare macchie, sbavature oppure non riempire completamente le immagini o il testo.

#### **HP consiglia di evitare l'uso dei seguenti tipi di carta per la stampa:**

- Carta con parti staccabili o perforazioni (salvo quella specificamente realizzata per l'uso con periferiche HP a getto d'inchiostro).
- Carta a trama grossa, ad esempio carta di lino. Questo tipo di carta potrebbe infatti non consentire una stampa uniforme e provocare sbavature di inchiostro.
- Carte molto lisce, patinate o rivestite, non specificamente realizzate per l'unità HP All-in-One. Tali tipi di carta possono provocare inceppamenti nell'unità HP All-in-One o non assorbire l'inchiostro.
- Moduli ricalcanti (ad esempio moduli in duplice e triplice copia). Possono piegarsi o incepparsi e presentare sbavature di inchiostro.
- Buste con fermagli o finestre. Possono rimanere bloccate nei rulli e causare inceppamenti della carta.

A seconda del paese/regione di provenienza, alcuni tipi di carta potrebbero non essere disponibili.

#### **HP consiglia di evitare l'uso dei seguenti tipi di carta per la copia:**

- Qualsiasi tipo di carta non incluso nel capitolo delle specifiche tecniche della Guida per l'utente.
- Carta con parti staccabili o perforazioni (salvo quella specificamente realizzata per l'uso con periferiche HP a getto d'inchiostro).
- Buste.
- Moduli multicopia o fogli di etichette.

## **Caricamento della carta**

In questa sezione viene illustrata la procedura di caricamento dei diversi tipi e formati di carta nell'unità HP All-in-One per l'esecuzione di copie o di stampe.



**Suggerimento** Per evitare increspature, piegature o bordi arricciati o sgualciti, conservare la carta riponendola orizzontalmente in un sacchetto a chiusura ermetica riutilizzabile. Notevoli cambiamenti di temperatura e di umidità possono provocare l'arricciamento della carta nell'unità HP All-in-One nel caso in cui questa non sia stata conservata in modo corretto.

### **Caricamento carta di formato standard**

Nel vassoio della carta dell'unità HP All-in-One è possibile caricare diversi tipi di carta, quali Letter, A4 e Legal.

### Per caricare carta di formato standard

1. Aprire lo sportello del vassoio della carta.



2. Estrarre completamente l'estensione del vassoio di uscita. Capovolgere il fermo della carta nella parte terminale dell'estensione del vassoio di uscita per estrarre completamente l'estensione.



**Avvertimento** La carta di formato Legale potrebbe rimanere bloccata nell'estensione del vassoio carta se quest'ultima viene estratta quando si stampa su carta di questo formato. Per evitare inceppamenti della carta quando si utilizza carta in formato Legale, **non** aprire l'estensione del vassoio carta come mostrato di seguito.

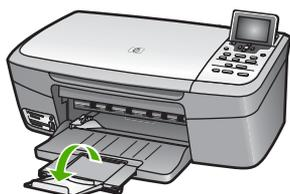

3. Premere e mantenere premuta la linguetta nella parte superiore della guida di larghezza della carta, quindi allargare al massimo la guida della larghezza della carta.

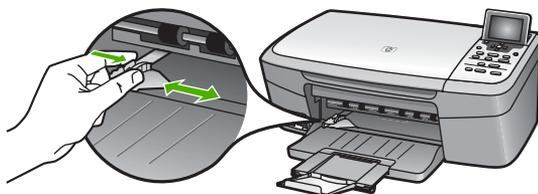

4. Battere una risma di carta su una superficie piana per allinearne i bordi, quindi effettuare i seguenti controlli:
  - Accertarsi che la carta sia priva di increspature, polvere, piegature o bordi arricciati o spiegazzati.
  - Accertarsi che la carta della risma sia dello stesso tipo e formato.
5. Inserire la risma di carta nel vassoio della carta dal lato corto e con il lato di stampa rivolto verso il basso. Far scorrere la risma di carta finché non si arresta.



**Suggerimento** Se si utilizza carta intestata, inserire prima l'estremità superiore della pagina con il lato di stampa rivolto verso il basso. Per ulteriori informazioni sul caricamento della carta di formato standard e della carta intestata, fare riferimento al diagramma presente sulla base del vassoio della carta.

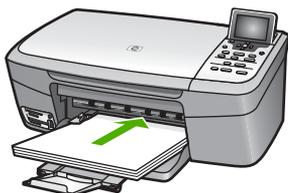

6. Premere e mantenere premuta la linguetta nella parte superiore della guida della larghezza della carta, quindi far scorrere la guida della larghezza della carta verso l'interno accostandola al bordo della carta finché non si arresta.

Non sovraccaricare il vassoio della carta; verificare che la risma di carta sia inserita correttamente nel vassoio e che non superi in altezza il bordo superiore della guida della larghezza della carta.

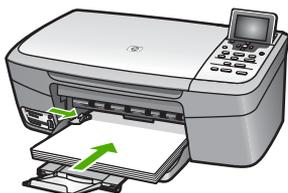

### Caricamento di carta fotografica 10 x 15 cm (4 x 6 pollici)

È possibile caricare la carta fotografica 10 x 15 cm nel vassoio della carta dell'unità HP All-in-One. Per ottenere risultati ottimali, utilizzare carta fotografica di formato 10 x 15 cm (per maggiori informazioni, vedere [Tipi di carta consigliati](#)).

È anche possibile caricare supporti di piccolo formato nel vassoio della carta. Per ulteriori informazioni, vedere [Caricamento di cartoline, Hagaki o carta fotografica panorama HP](#).

Per ottenere risultati ottimali, impostare il tipo e il formato della carta prima di eseguire la procedura di copia o di stampa. Per informazioni sulle impostazioni di caricamento della carta, vedere la [Guida di HP Image Zone](#) in linea.



**Suggerimento** Per evitare increspature, piegature o bordi arricciati o sgualliti, conservare la carta riponendola orizzontalmente in un sacchetto a chiusura ermetica riutilizzabile. Se la carta non è stata conservata in modo corretto, notevoli cambiamenti di temperatura e di umidità possono provocarne l'arricciamento nell'unità HP All-in-One.

### Per caricare carta fotografica 10 x 15 cm (4 x 6 pollici)

1. Rimuovere tutta la carta dal vassoio carta.

- Caricare la risma di carta fotografica nell'estremità destra del vassoio carta dal lato corto e con il **lato da stampare rivolto verso il basso**. Far scorrere la risma di carta fotografica finché non si arresta.  
Se la carta fotografica utilizzata ha linguette perforate, caricarla in modo che il lato perforato sia rivolto verso l'utente.
- Premere e mantenere premuta la linguetta nella parte superiore della guida della larghezza della carta, quindi far scorrere la guida della larghezza della carta verso l'interno accostandola alla risma di carta fotografica finché non si arresta.  
Non sovraccaricare il vassoio della carta; verificare che la risma di carta fotografica sia inserita correttamente nel vassoio e che non superi in altezza il bordo superiore della guida della larghezza della carta.



### Caricamento di cartoline, Hagaki o carta fotografica panorama HP

È possibile caricare cartoline, Hagaki o carta fotografica panorama nel vassoio carta dell'unità HP All-in-One.

Per ottenere risultati ottimali, impostare il tipo e il formato di carta prima della stampa o della copia. Per ulteriori informazioni, consultare la [Guida di HP Image Zone](#) in linea.

#### Per caricare cartoline, Hagaki o carta fotografica panorama

- Rimuovere tutta la carta dal vassoio carta.
- Caricare la risma di schede nell'estremità destra del vassoio della carta dal lato corto e con il **lato di stampa rivolto verso il basso**. Far scorrere la risma di schede finché non si arresta.
- Premere e mantenere premuta la linguetta nella parte superiore della guida della larghezza della carta, quindi far scorrere la guida della larghezza della carta verso l'interno accostandola alla risma di schede o cartoline finché non si arresta.  
Non sovraccaricare il vassoio della carta; verificare che la risma di schede o cartoline sia inserita correttamente nel vassoio e che non superi in altezza il bordo superiore della guida della larghezza della carta.



### Caricamento di buste

È possibile caricare una o più buste nel vassoio della carta dell'unità HP All-in-One. Non utilizzare buste lucide o in rilievo oppure buste con fermagli o finestre.



**Nota** Per ulteriori informazioni su come formattare il testo per la stampa su buste, consultare la guida in linea del programma di elaborazione testi. Per ottenere risultati ottimali, utilizzare un'etichetta per l'indirizzo del mittente sulle buste.

### Per caricare le buste

1. Rimuovere tutta la carta dal vassoio carta.
2. Inserire una o più buste all'estrema destra del vassoio della carta con le alette rivolte verso l'alto e a sinistra. Far scorrere la risma di buste finché non si arresta.



**Suggerimento** Per ulteriori informazioni sul caricamento delle buste, fare riferimento al diagramma presente sulla base del vassoio della carta.

3. Premere e mantenere premuta la linguetta nella parte superiore della guida della larghezza della carta, quindi far scorrere la guida della larghezza della carta verso l'interno accostandola alla risma di buste finché non si arresta.  
Non sovraccaricare il vassoio della carta; verificare che la risma di buste sia inserita correttamente nel vassoio e che non superi in altezza il bordo superiore della guida della larghezza della carta.



## Caricamento di altri tipi di carta

La seguente tabella fornisce indicazioni sul caricamento di determinati tipi di carta. Per ottenere risultati ottimali, regolare le impostazioni della carta ogni volta che si cambia tipo o formato di carta. Per informazioni sulle impostazioni di caricamento della carta, vedere la [Guida di HP Image Zone](#) in linea.



**Nota** Non tutti i formati e tipi di carta sono disponibili con tutte le funzioni dell'unità HP All-in-One. Alcuni formati e tipi di carta possono essere utilizzati soltanto se il lavoro di stampa viene avviato dalla finestra di dialogo **Stampa** dell'applicazione e non sono disponibili per la copia o la stampa di foto da una scheda di memoria o fotocamera digitale. I formati di carta non disponibili per la stampa da un'applicazione sono indicati di seguito.

Carta	Suggerimenti
Tipi di carta HP	<ul style="list-style-type: none"> <li>• Carta HP alta qualità: individuare la freccia grigia che indica il lato non stampabile e far scorrere la carta nel vassoio della carta con la freccia rivolta verso l'alto.</li> <li>• Carta HP per biglietti d'auguri, opaca, Carta fotografica HP per biglietti d'auguri o Carta feltrata HP per biglietti d'auguri: inserire nel vassoio della carta una piccola risma di carta per biglietti d'auguri HP</li> </ul>

Carta	Suggerimenti
	con il lato di stampa rivolto verso il basso; far scorrere la risma di schede finché non si arresta.
Etichette (solo per la stampa da un'applicazione)	<p>Utilizzare sempre fogli di etichette in formato A4 o Lettera appositamente realizzati per periferiche HP a getto d'inchiostro (ad esempio etichette per stampanti a getto d'inchiostro HP) e assicurarsi che le etichette non abbiano più di due anni. Se si utilizzano etichette vecchie, queste potrebbero staccarsi quando i fogli passano all'interno dell'unità HP All-in-One, provocando inceppamenti della carta.</p> <ol style="list-style-type: none"> <li>1. Battere la risma di etichette in modo che le pagine non aderiscano l'una all'altra.</li> <li>2. Collocare una risma di fogli di etichette sopra la carta comune nel vassoio della carta, con il lato di stampa rivolto verso il basso. Non inserire un foglio di etichette alla volta.</li> </ol>

## Come evitare inceppamenti della carta

Per evitare inceppamenti della carta, attenersi alle indicazioni riportate di seguito:

- Evitare che la carta si pieghi o si arricci conservando tutta la carta inutilizzata in un sacchetto a chiusura ermetica riutilizzabile.
- Rimuovere spesso il materiale stampato dal vassoio della carta.
- Verificare che la carta caricata sia adagiata correttamente nel vassoio della carta e che i margini non siano spiegazzati o strappati.
- Non combinare diversi tipi e formati di carta nel vassoio carta; la risma di carta caricata deve essere dello stesso tipo e dello stesso formato.
- Regolare le guide della larghezza della carta nel vassoio della carta in modo che aderiscano ai supporti. Verificare che le guide della carta non pieghino i supporti presenti nel vassoio.
- Non forzare la carta nel vassoio.
- Utilizzare i tipi di carta consigliati per l'unità HP All-in-One. Per ulteriori informazioni, vedere [Scelta della carta per la stampa e la copia](#).

Per maggiori informazioni su come eliminare un inceppamento della carta, vedere [Risoluzione dei problemi relativi alla carta](#).

# 6 Uso delle funzioni relative a foto e video

L'unità HP All-in-One può accedere alle unità di memorizzazione o alle schede di memoria per consentire la stampa, la memorizzazione, la gestione e la condivisione di foto. È possibile inserire la scheda di memoria nell'unità HP All-in-One oppure collegare un'unità di memorizzazione (ad esempio, un'unità keychain USB) o una fotocamera digitale alla porta USB anteriore per consentire all'unità HP All-in-One di leggerne il contenuto. È anche possibile collegare una fotocamera digitale con modalità PictBridge alla porta USB anteriore per stampare le foto direttamente dalla fotocamera.

Il presente capitolo contiene informazioni sull'uso di schede di memoria, unità di memorizzazione o fotocamere digitali con l'unità HP All-in-One. Leggere il capitolo per ottenere informazioni sulla visualizzazione, la selezione, la modifica, il salvataggio, la stampa e la condivisione di foto e video con l'unità HP All-in-One.

## Inserimento di una scheda di memoria

Se il supporto di memorizzazione della fotocamera digitale è una scheda di memoria, è possibile installare quest'ultima nell'unità HP All-in-One per stampare o salvare le foto.



**Avvertimento** Non tentare mai di estrarre la scheda di memoria mentre l'accesso è in corso. La rimozione potrebbe danneggiare i file presenti sulla scheda. È possibile rimuovere la scheda solo quando la spia di stato accanto agli alloggiamenti delle schede di memoria non lampeggia. Inoltre, non inserire mai più di una scheda di memoria alla volta. Tale operazione potrebbe danneggiare i file presenti sulle schede.

È possibile stampare un'anteprima, che può essere costituita da diverse pagine contenenti le miniature delle foto memorizzate sulla scheda di memoria o sull'unità di memorizzazione. È inoltre possibile stampare foto dalla scheda di memoria o dall'unità di memorizzazione, anche se l'unità HP All-in-One non è collegata ad un computer. Per ulteriori informazioni, vedere [Stampa di foto dall'anteprima](#).

L'unità HP All-in-One è in grado di leggere le seguenti schede di memoria: CompactFlash (I, II), Memory Stick, MultiMediaCard (MMC), Secure Digital e xD-Picture Card.



**Nota** È possibile eseguire la scansione di un documento e inviare le immagini acquisite da scansione a una scheda di memoria o a un'unità di memorizzazione (per maggiori informazioni, vedere [Eseguire la scansione di un originale su una scheda di memoria o su un'unità di memorizzazione](#)).

L'unità HP All-in-One utilizza quattro alloggiamenti per schede di memoria, come illustrato nella figura seguente in cui le schede di memoria corrispondono a ciascun alloggiamento.

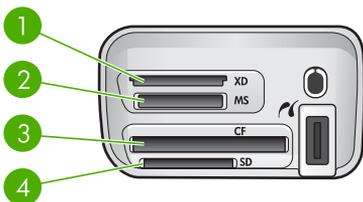

1	xD-Picture Card
2	Memory Stick, Magic Gate Memory Stick, Memory Stick Duo (con un adattatore fornito dall'utente) e Memory Stick Pro
3	CompactFlash (I, II)
4	Secure Digital, MultiMediaCard (MMC), Secure MultiMedia Card



**Suggerimento** Per impostazione predefinita, Windows XP formatta le schede di memoria da 8 MB o inferiori e da 64 MB o superiori in formato FAT32. Fotocamere digitali e altre periferiche utilizzano il formato FAT (FAT16 o FAT12) e non funzionano correttamente con una scheda con formattazione FAT32. Formattare la scheda di memoria installata nella fotocamera oppure selezionare il formato FAT su un computer che utilizza Windows XP.

#### Per inserire una scheda di memoria

1. Ruotare la scheda di memoria in modo che l'etichetta sia rivolta verso l'alto e i contatti verso l'unità HP All-in-One.
2. Inserire la scheda nell'alloggiamento corrispondente.

## Collegamento di una fotocamera digitale

L'unità HP All-in-One supporta la modalità PictBridge, che consente di collegare qualsiasi fotocamera in modalità PictBridge alla porta USB anteriore e di stampare le foto contenute nella scheda di memoria della fotocamera. Consultare la documentazione fornita con la fotocamera per sapere se supporta la modalità PictBridge.

La porta USB anteriore si trova accanto agli alloggiamenti delle schede di memoria:

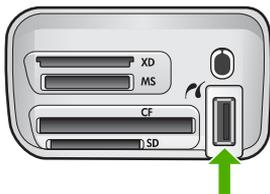

Se la fotocamera non è in modalità PictBridge o non supporta tale modalità, è sempre possibile accedere alle foto presenti nella fotocamera utilizzandola in modalità periferica

di memorizzazione. Per ulteriori informazioni, vedere [Collegamento di un'unità di memorizzazione](#).

1. Collegare la fotocamera alla porta USB anteriore dell'unità HP All-in-One utilizzando il cavo USB fornito con la fotocamera.
2. Accendere la fotocamera e accertarsi che si trovi in modalità PictBridge.



**Nota** Consultare la documentazione fornita con la fotocamera per informazioni su come passare dalla modalità USB alla modalità PictBridge. Fotocamere diverse potrebbero utilizzare termini diversi per descrivere la modalità PictBridge. Ad esempio, alcune fotocamere hanno un'impostazione **fotocamera digitale** e un'impostazione **unità disco**. In questo caso, l'impostazione **fotocamera digitale** corrisponde alla modalità PictBridge.

Se la fotocamera in modalità PictBridge è stata collegata in modo appropriato all'unità HP All-in-One, è possibile stampare le foto. Accertarsi che il formato della carta caricata nell'unità HP All-in-One corrisponda all'impostazione della fotocamera. Se sulla fotocamera è impostato il formato carta predefinito, l'unità HP All-in-One utilizza la carta attualmente caricata nel vassoio della carta predefinito per la stampa da una fotocamera PictBridge. Fare riferimento alla guida d'uso fornita con la fotocamera per informazioni dettagliate sulla stampa dalla fotocamera utilizzando la modalità PictBridge.

## Collegamento di un'unità di memorizzazione

È possibile collegare un'unità di memorizzazione quale un'unità keychain, un disco rigido portatile o una fotocamera digitale in modalità di memorizzazione alla porta USB anteriore dell'unità HP All-in-One. La porta USB anteriore si trova accanto agli alloggiamenti delle schede di memoria:

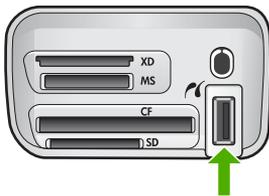

**Nota** È possibile collegare fotocamere digitali in modalità di memorizzazione alla porta USB anteriore. L'unità HP All-in-One considera le fotocamere in questa modalità come normali unità di memorizzazione. Nel corso di questa sezione le fotocamere digitali in modalità di memorizzazione verranno definite semplicemente unità di memorizzazione. Se la fotocamera supporta la modalità PictBridge, vedere [Collegamento di una fotocamera digitale](#).

Consultare la documentazione fornita con la fotocamera per informazioni su come modificare la modalità USB in modalità di memorizzazione. Fotocamere diverse potrebbero utilizzare termini diversi per descrivere la modalità di memorizzazione. Ad esempio, alcune fotocamere hanno un'impostazione **fotocamera digitale** e un'impostazione **unità disco**. In questo caso,

l'impostazione **unità disco** corrisponde alla modalità di memorizzazione. Se la modalità di memorizzazione non funziona sulla fotocamera, potrebbe essere necessario aggiornare il firmware della fotocamera. Per ulteriori informazioni, vedere la documentazione della fotocamera.

Una volta collegata l'unità di memorizzazione, è possibile utilizzare i file in essa contenuti per eseguire le seguenti operazioni:

- Trasferire i file sul computer
- Visualizzare le foto
- Modificare foto e video tramite il pannello di controllo
- Stampare le foto sull'unità HP All-in-One
- Inviare foto e video a familiari e amici



**Avvertimento** Non tentare mai di scollegare un'unità di memorizzazione mentre è in corso l'accesso poiché tale operazione potrebbe danneggiare i file presenti sull'unità. È possibile rimuovere un'unità di memorizzazione solo quando la spia di stato accanto agli alloggiamenti per schede di memoria non lampeggia.

## Visualizzazione di foto

È possibile visualizzare le foto sul display grafico a colori dell'unità HP All-in-One. È anche possibile visualizzare le foto utilizzando il software **HP Image Zone** fornito con l'unità HP All-in-One.

### Visualizzazione di foto mediante l'unità HP All-in-One

È possibile visualizzare e selezionare le foto sul display grafico a colori dell'unità HP All-in-One, singolarmente o come presentazione.

#### Visualizzazione di una foto

È possibile visualizzare una foto utilizzando il pannello di controllo dell'unità HP All-in-One.

#### Per visualizzare una foto:

1. Inserire la scheda di memoria nell'apposito alloggiamento dell'unità HP All-in-One o collegare un'unità di memorizzazione alla porta USB anteriore.
2. Premere ◀ o ▶ finché non viene visualizzata la foto desiderata sul display grafico a colori.



**Suggerimento** È possibile tenere premuto il pulsante ◀ o ▶ per scorrere velocemente tutte le foto.

#### Visualizzazione di una presentazione

È possibile utilizzare l'opzione **Presentazione** nel **Menu Foto** per visualizzare tutte le foto presenti su una scheda di memoria o su un'unità di memorizzazione sotto forma di presentazione.

### Per visualizzare una presentazione

1. Inserire una scheda di memoria nell'apposito alloggiamento dell'unità HP All-in-One o collegare un'unità di memorizzazione alla porta USB anteriore.
2. Premere **Foto** per visualizzare il **Menu Foto**.
3. Premere ▼ fino a selezionare **Presentazione**, quindi premere **OK** per avviare la presentazione.
4. Premere **Annulla** per terminare la presentazione.
5. Premere nuovamente **Foto** per tornare alla visualizzazione della foto.

### Visualizzazione di foto utilizzando il computer

È anche possibile visualizzare e modificare le foto utilizzando il software **HP Image Zone** fornito con l'unità HP All-in-One.

Per ulteriori informazioni, consultare la **Guida di HP Image Zone** in linea.

## Selezione di foto e video

È possibile usare il pannello di controllo dell'unità HP All-in-One per selezionare foto e video.

### Selezione di foto e video

È possibile selezionare singoli video e foto da modificare, stampare o salvare sul computer.

#### Per selezionare singoli video e foto

1. Inserire una scheda di memoria nell'apposito alloggiamento dell'unità HP All-in-One o collegare un'unità di memorizzazione alla porta USB anteriore.
2. Premere ◀ o ▶ per spostarsi alla foto o al video che si desidera selezionare.



**Suggerimento** Tenere premuto il pulsante ◀ o ▶ per scorrere velocemente le foto e i video.



**Nota** Sul display grafico a colori viene visualizzato il primo fotogramma di un video con l'icona del video nella parte inferiore.

3. Premere **OK** per selezionare la foto o il video attualmente visualizzato sul display grafico a colori.  
Accanto alla foto o al video selezionato viene visualizzato un segno di spunta.
4. Ripetere i passi precedenti per selezionare il numero di foto o video desiderati.

### Selezione di singoli fotogrammi video

È possibile selezionare fotogrammi video singoli da stampare sul computer.

1. Inserire una scheda di memoria nell'apposito alloggiamento dell'unità HP All-in-One o collegare un'unità di memorizzazione alla porta USB anteriore.
2. Premere ◀ o ▶ per spostarsi alla foto o al video che si desidera selezionare.



**Nota** Sul display grafico a colori viene visualizzato il primo fotogramma di un video con l'icona del video nella parte inferiore.

3. Premere il pulsante ▲ o ▼ per spostarsi al fotogramma che si desidera selezionare.
4. Premere **OK** per selezionare il fotogramma attualmente visualizzato sul display grafico a colori.  
Accanto al fotogramma selezionato viene visualizzato un segno di spunta.
5. Ripetere i passi precedenti per selezionare fino a 10 fotogrammi video.

### Deselezione di foto e video

È possibile deselegionare singoli video e foto oppure deselegionare tutti i video e le foto presenti in una scheda di memoria o in unità di memorizzazione.

- Effettuare una delle seguenti operazioni:
- Premere **OK** per deselegionare la foto o il video attualmente selezionato sul display grafico a colori.
  - Premere **Annulla** per deselegionare **tutti** i video e le foto e tornare alla schermata inattiva.

### Deselezione di singoli fotogrammi video

- Premere **OK** per deselegionare il fotogramma video selezionato al momento sul display grafico a colori.

## Modifica delle foto

L'unità HP All-in-One offre diverse funzioni di modifica di base che è possibile applicare all'immagine visualizzata sul display grafico a colori. Tali funzioni comprendono la regolazione della luminosità, effetti di colore speciali, ritaglio, rotazione e altro.

Per ulteriori informazioni sulla modifica delle foto tramite il pannello di controllo, consultare la **Guida di HP Image Zone** in linea.



**Nota** È possibile migliorare l'aspetto dei fotogrammi video selezionati prima di stamparli. Per ulteriori informazioni, vedere [Impostazione delle opzioni di stampa delle foto](#).

Per visualizzare e modificare le immagini, è possibile utilizzare anche il software **HP Image Zone**. Tale software consente di stampare, inviare tramite e-mail ad amici e familiari, caricare su un sito Web oppure elaborare le immagini in maniera creativa. Il software **HP Image Zone** consente di eseguire queste e molte altre operazioni. Esplorando il software è possibile sfruttare al meglio le funzioni dell'unità HP All-in-One. Per ulteriori informazioni sulla modifica delle foto utilizzando il software **HP Image Zone**, consultare la **Guida di HP Image Zone** in linea.

## Modifica di foto dal pannello di controllo

È possibile applicare queste opzioni di modifica alle foto visualizzate. Le modifiche vengono applicate alla stampa e alla visualizzazione ma non vengono salvate nell'immagine.

1. Premere **Menu Foto**.  
Viene visualizzato il **Menu Foto**.
2. Premere ▼ fino a selezionare **Modifica**, quindi premere **OK**.  
Viene visualizzato il menu **Modifica**.
3. Selezionare l'opzione di **Modifica** che si desidera utilizzare premendo ▼ finché l'opzione non viene evidenziata.

Opzione di modifica	Scopo
<b>1. Luminosità foto</b>	Consente di rendere più chiara o più scura l'immagine visualizzata. Premere ◀ per schiarire l'immagine. Premere ▶ per scurirla.
<b>2. Effetto colore</b>	Consente di visualizzare un menu di effetti di colore speciali da applicare all'immagine. L'opzione <b>Nessun effetto</b> lascia l'immagine inalterata. L'opzione <b>Seppia</b> consente di applicare le tonalità tipiche delle foto d'epoca del Novecento. L'opzione <b>Antico</b> è simile all'opzione <b>Seppia</b> , ma utilizza colori tenui in modo che l'immagine sembri ritoccata a mano. L'opzione <b>Bianco e nero</b> fornisce lo stesso risultato che si ottiene premendo <b>Avvio copia Nero</b> .
<b>3. Cornice</b>	Consente di applicare all'immagine corrente una cornice e un colore di cornice.
<b>4. Rimozione occhi rossi</b>	Consente di eliminare l'effetto occhi rossi dalle foto. <b>On</b> attiva la funzione di rimozione dell'effetto occhi rossi. <b>Off</b> disattiva la funzione di rimozione dell'effetto occhi rossi. Il valore predefinito è <b>Off</b> .
<b>5. Capovolgi in orizzontale</b>	Ruota l'immagine orizzontalmente di 180 gradi.

### Ritaglio di una foto

È possibile utilizzare i pulsanti di zoom sul pannello di controllo per ritagliare una foto per la stampa.

### Per ritagliare una foto

1. Visualizzare una foto sul display grafico a colori.
2. Premere i pulsanti di zoom per ingrandire o ridurre una foto.



3. Utilizzare i pulsanti freccia per scorrere la foto e visualizzare l'area approssimativa da stampare.
4. Effettuare una delle seguenti operazioni:
  - Premere **OK** per selezionare la foto e disattivare la modalità di zoom mantenendone comunque le impostazioni per la stampa.
  - Premere **Annulla** per uscire dalla funzione Zoom e ritornare allo stato originale della foto.

### Rotazione di una foto

È possibile utilizzare il pulsante Ruota sul pannello di controllo per ruotare una foto in senso orario di 180 gradi.

#### Per ruotare una foto

1. Visualizzare una foto sul display grafico a colori.
2. Premere Ruota per ruotare la foto di 90 gradi per volta in senso orario:



3. Premere **Avvio copia Colore** o **Avvio copia Nero** per stampare la foto.
4. Premere il pulsante Ruota finché la foto non torna nella posizione originale.

### Modifica di foto tramite il computer

È possibile utilizzare il software **HP Image Zone** per visualizzare e modificare le immagini. Tale software consente anche di stampare, inviare tramite e-mail ad amici e familiari, caricare su un sito Web oppure elaborare le immagini in maniera creativa. Il software **HP Image Zone** consente di eseguire queste e molte altre operazioni. Esplorando il software è possibile utilizzare al meglio le funzioni dell'unità HP All-in-One.

Per ulteriori informazioni, consultare la **Guida di HP Image Zone** in linea fornita con il software.

## Stampa di foto e video tramite il pannello di controllo

È possibile utilizzare il pannello di controllo per stampare foto da una scheda di memoria o da un'unità di memorizzazione. È anche possibile stampare foto direttamente da una fotocamera che supporta PictBridge. Per ulteriori informazioni, vedere [Collegamento di una fotocamera digitale](#).

Per ulteriori informazioni sull'inserimento di una scheda di memoria, vedere [Inserimento di una scheda di memoria](#). Per ulteriori informazioni sul collegamento di un'unità di memorizzazione, vedere [Collegamento di un'unità di memorizzazione](#).

Questa sezione contiene informazioni sulle attività di stampa più comuni. La **Guida di HP Image Zone** in linea contiene informazioni su particolari attività di stampa delle foto quali:

- Stampa di foto scelte sulla fotocamera (DPOF)
- Stampa di foto di file video
- Stampa di foto panoramiche
- Stampa di foto passaporto

Per ulteriori informazioni su queste funzioni, consultare la **Guida di HP Image Zone** in linea.



**Nota** Quando si stampano foto e video, vengono selezionate automaticamente le opzioni di stampa che consentono di ottenere risultati ottimali. Tali opzioni possono essere modificate nel menu **Opzioni di stampa**. Dopo la stampa, vengono automaticamente ripristinate le impostazioni predefinite. Per ulteriori informazioni, vedere **Impostazione delle opzioni di stampa delle foto**.

Il software **HP Image Zone** consente di eseguire operazioni più complesse della semplice stampa di foto ad esempio utilizzare le foto per poster, striscioni continui, adesivi e altri progetti creativi. Per ulteriori informazioni, consultare la **Guida di HP Image Zone** in linea.

## Uso della funzione Stampa guidata

È possibile utilizzare la funzione **Stampa guidata** per selezionare le impostazioni per le opzioni di stampa delle foto più utilizzate. Dopo aver selezionato le opzioni di stampa utilizzando la **Stampa guidata**, le foto vengono stampate automaticamente.

### Per utilizzare la funzione Stampa guidata

1. Inserire una scheda di memoria nell'apposito alloggiamento dell'unità HP All-in-One o collegare un'unità di memorizzazione alla porta USB anteriore.
2. Premere ▼ finché sul display grafico a colori non appare la foto o il video da stampare, quindi selezionare **OK**.
3. Premere **Menu Foto**.
4. Premere **OK** per selezionare **Stampa guidata**. Viene visualizzato il menu **Layout**.
5. Premere ▼ fino a selezionare l'opzione **Layout** desiderata, quindi premere **OK**. Viene visualizzato il messaggio **Pronto per stampare**.
6. Verificare che la carta del vassoio sia stata inserita con il lato di stampa rivolto verso il basso e premere **OK** per stampare le foto utilizzando le opzioni selezionate.

## Stampa di foto e video selezionati

È possibile stampare le foto o i fotogrammi video selezionati direttamente dal pannello di controllo senza usare l'antepagina.



**Nota** Se è stato selezionato un file video, verrà stampato solo il primo fotogramma se non sono stati selezionati singoli fotogrammi per la stampa. Per ulteriori informazioni, vedere [Selezione di foto e video](#).

1. Inserire una scheda di memoria nell'apposito alloggiamento dell'unità HP All-in-One o collegare un'unità di memorizzazione alla porta USB anteriore.
2. Utilizzare ◀ o ▶ per scorrere avanti o indietro le foto, una alla volta. Tenere premuto ◀ o ▶ per scorrere rapidamente le foto.
3. Quando la foto prescelta per la stampa viene visualizzata sul display grafico a colori, premere **OK**. Accanto alla foto selezionata viene visualizzato un segno di spunta.
4. Premere **Menu Foto**, quindi modificare le opzioni desiderate per la stampa di foto.
5. Premere **Avvio copia Nero** o **Avvio copia Colore** per stampare le foto selezionate.
6. Premere nuovamente **Menu Foto** per tornare alla visualizzazione della foto.

## Stampa di una foto ritagliata

È possibile ritagliare una foto per la stampa utilizzando la funzione di zoom sul pannello di controllo. L'immagine visualizzata sul display grafico a colori corrisponde alla foto che verrà stampata.



**Nota** L'impostazione di ritaglio non viene salvata nel file della foto originale. Una volta stampata, la foto torna alle dimensioni originali.

### Per stampare una foto ritagliata

1. Visualizzare la foto sul display grafico a colori.  
Per ulteriori informazioni, vedere [Visualizzazione di una foto](#).
2. Premere i pulsanti di zoom per ingrandire o ridurre l'area visualizzata della foto:



3. Utilizzare i tasti freccia per spostarsi sull'immagine e visualizzare l'area approssimativa da stampare.
4. Premere **OK** per selezionare la foto e disattivare la modalità di zoom mantenendone comunque le impostazioni per la stampa.  
Accanto alla foto selezionata viene visualizzato un segno di spunta.
5. Premere **Avvio copia Colore** o **Avvio copia Nero** per stampare la foto selezionata.

## Stampa di foto dall'anteprima

L'anteprima consente di selezionare e stampare le foto direttamente da una scheda di memoria o da un'unità di memorizzazione in maniera semplice e pratica senza utilizzare un computer. L'anteprima, che può essere costituita da diverse pagine, contiene le miniature delle foto presenti nella scheda di memoria. Sotto ogni miniatura sono visualizzati il nome del file, il numero di indice e la data. Le anteprime costituiscono un modo veloce per creare un catalogo stampato delle foto.



**Nota** In modalità PictBridge, non è possibile stampare un'anteprima delle foto sulla fotocamera. La fotocamera deve trovarsi in modalità di memorizzazione. Per ulteriori informazioni, vedere [Collegamento di un'unità di memorizzazione](#).

La stampa delle foto da un'anteprima viene effettuata in tre fasi, ossia la stampa, il completamento e la scansione dell'anteprima.

## Stampa di un'anteprima

Se si utilizza un'anteprima, la prima operazione consiste nell'eseguire la stampa con l'unità HP All-in-One.

1. Inserire una scheda di memoria nell'apposito alloggiamento dell'unità HP All-in-One o collegare un'unità di memorizzazione alla porta USB anteriore.
2. Premere **Anteprima**, quindi **OK**.  
Viene visualizzato il **Menu Anteprima**, quindi selezionata l'opzione **Stampa anteprima**.



**Nota** A seconda del numero di foto presenti sulla scheda di memoria, il tempo di stampa di un'anteprima può variare in modo notevole.

3. Se sulla scheda sono presenti più di 20 foto, viene visualizzato il menu **Seleziona foto**. Premere ▼ fino a selezionare il comando desiderato:
  - **1. Tutte**
  - **2. Ultime 20**
  - **3. Intervallo personalizzato**



**Nota** È possibile stampare un intervallo di foto personalizzato selezionando i numeri corrispondenti, che possono essere diversi da quelli associati alle foto sulla fotocamera digitale. Questi numeri si trovano nella parte inferiore delle foto visualizzate sul display grafico a colori.

Se si seleziona un video, l'anteprima stampata includerà solo il primo fotogramma del video.

4. Se si sceglie **Intervallo personalizzato**, premere il pulsante ◀ o ▶ fino a visualizzare il numero della prima foto, quindi premere **OK**.



**Nota** Per cancellare i numeri di foto, premere ◀ per retrocedere.

5. Premere il pulsante ◀ o ▶ fino a visualizzare il numero dell'ultima foto, quindi premere **OK**.
6. Completare l'anteprima. Per ulteriori informazioni, vedere [Completamento dell'anteprima](#).

## Completamento dell'anteprima

Dopo aver stampato un'anteprima, è possibile utilizzarla per selezionare le foto che si desidera stampare.

1. Selezionare le foto da stampare utilizzando una penna nera o una matita per riempire i cerchi situati sotto le immagini dell'anteprima.



**Nota** Se si seleziona un video sull'anteprima, verrà stampato solo il primo fotogramma del video.

2. Selezionare uno stile di layout riempiendo un cerchio al punto 2 dell'anteprima.

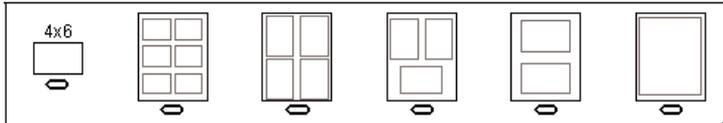

**Nota** Se le impostazioni di stampa dell'anteprima non sono soddisfacenti, è possibile stampare le foto direttamente dal pannello di controllo. Per ulteriori informazioni, vedere [Stampa di foto e video tramite il pannello di controllo](#).

3. Eseguire la scansione dell'anteprima. Per ulteriori informazioni, vedere [Scansione di un'anteprima](#).

## Scansione di un'anteprima

L'ultima operazione consiste nella scansione del foglio completato posizionato sulla superficie di scansione.



**Suggerimento** Assicurarsi che la superficie di scansione dell'unità HP All-in-One sia completamente pulita; in caso contrario, la scansione dell'anteprima potrebbe non essere eseguita correttamente. Per ulteriori informazioni, vedere [Pulizia della superficie di scansione](#).

1. Caricare l'anteprima con il lato di stampa rivolto verso il basso nell'angolo anteriore destro della superficie di scansione. Accertarsi che i lati dell'anteprima tocchino i bordi destro e anteriore. Chiudere il coperchio.

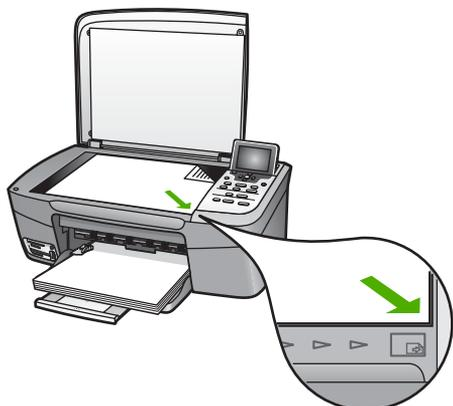

2. Caricare la carta fotografica nel vassoio della carta. Quando si esegue la scansione dell'anteprima, verificare che nell'unità HP All-in-One sia inserita la stessa scheda di memoria o la stessa unità di memorizzazione utilizzata per stampare l'anteprima.
3. Premere **Anteprima**.  
Viene visualizzato il **Menu Anteprima**.
4. Premere il pulsante ▼ fino a selezionare **Scansione anteprima**, quindi premere **OK**.  
L'unità HP All-in-One esegue la scansione dell'anteprima e stampa le foto selezionate.

## Stampa di foto scelte sulla fotocamera (DPOF)

Il file DPOF (Digital Print Order Format) è un file standard che può essere creato da alcune fotocamere digitali. Le foto selezionate dalla fotocamera corrispondono alle foto contrassegnate per la stampa tramite la fotocamera digitale. Se le foto vengono selezionate con la fotocamera, quest'ultima crea un file DPOF che identifica le foto contrassegnate per la stampa. L'unità HP All-in-One è in grado di leggere il file DPOF dalla scheda di memoria, quindi non è necessario selezionare nuovamente le foto da stampare.



**Nota** Non tutte le fotocamere digitali consentono di contrassegnare le foto per la stampa. Per verificare se la propria fotocamera digitale supporta lo standard DPOF, consultare la relativa documentazione. L'unità HP All-in-One supporta file DPOF di formato 1.1.

Quando si stampano le foto selezionate dalla fotocamera, non vengono applicate le impostazioni di stampa dell'unità HP All-in-One; le impostazioni presenti nel file DPOF relative al numero di copie e al layout della foto hanno la priorità rispetto a quelle dell'unità HP All-in-One.

Il file DPOF viene memorizzato dalla fotocamera digitale su una scheda di memoria e contiene le seguenti informazioni:

- Quali foto stampare
- Il numero di copie da stampare per ciascuna foto
- La rotazione applicata a una foto
- Il ritaglio applicato a una foto
- La stampa dell'indice (miniature delle foto selezionate)

### Per stampare le foto selezionate sulla fotocamera

1. Inserire una scheda di memoria nell'apposito alloggiamento dell'unità HP All-in-One o collegare un'unità di memorizzazione alla porta USB anteriore. Se sulla scheda sono presenti foto contrassegnate da DPOF, sul display grafico a colori viene visualizzato il messaggio **File DPOF trovato**.
2. Effettuare una delle seguenti operazioni:
  - Premere **OK** per stampare tutte le fotografie contrassegnate DPOF.
  - Premere **▼** fino a selezionare **No**, quindi premere **OK**.  
In questo modo la stampa DPOF non viene eseguita.

## Stampa di fotogrammi video singoli

È possibile stampare fino a 25 fotogrammi singoli di un video utilizzando il pulsante Stampa foto.

### Per stampare fotogrammi video singoli

1. Inserire una scheda di memoria nell'apposito alloggiamento dell'unità HP All-in-One o collegare un'unità di memorizzazione alla porta USB anteriore.
2. Premere **◀** o **▶** finché sul display grafico a colori non viene selezionato il video da stampare, quindi selezionare **OK**.  
Viene visualizzato il primo fotogramma del video.
3. Premere **▼** o **▲** per scorrere i fotogrammi uno alla volta.
4. Premere **OK** per ciascun fotogramma che si desidera selezionare.
5. Premere il pulsante **Stampa foto** per stampare i fotogrammi selezionati.



**Suggerimento** È possibile utilizzare la funzione Miglioramento video per migliorare automaticamente il fotogramma video prima della stampa (per maggiori informazioni, vedere [Impostazione delle opzioni di stampa delle foto](#)).

## Stampa di foto di file video

È possibile utilizzare l'opzione **Stampa azione video** per stampare una sequenza di foto da un file video su una scheda di memoria o su un'unità di memorizzazione. Questa opzione stampa nove fotogrammi di un video su un foglio nell'ordine in cui appaiono nel video. I fotogrammi vengono automaticamente selezionati dall'unità HP All-in-One.

### Per stampare una foto di un file video

1. Inserire una scheda di memoria nell'apposito alloggiamento dell'unità HP All-in-One o collegare un'unità di memorizzazione alla porta USB anteriore.
2. Premere ◀ o ▶ finché sul display grafico a colori non viene selezionato il video da stampare, quindi selezionare **OK**.
3. Premere **Menu Foto**.
4. Premere ▼ fino a selezionare **Funzioni speciali**.
5. Premere **OK**, quindi premere nuovamente **OK**.  
Viene visualizzato il menu **Funzioni speciali**, dal quale è selezionata l'opzione **Stampa azione video**.
6. Premere nuovamente **Menu Foto** per tornare alla visualizzazione della foto.

### Stampa di foto panoramiche

È possibile stampare foto panoramiche dal pannello di controllo dell'unità HP All-in-One.

#### Per stampare una foto panoramica

1. Inserire una scheda di memoria nell'apposito alloggiamento dell'unità HP All-in-One o collegare un'unità di memorizzazione alla porta USB anteriore.
2. Premere ◀ o ▶ finché sul display grafico a colori non viene visualizzata la foto panoramica da stampare, quindi selezionare **OK**.
3. Premere **Menu Foto**.  
Viene visualizzato il **Menu Foto**.
4. Premere ▼ fino a selezionare **Funzioni speciali**.
5. Premere **OK**, quindi premere nuovamente **OK**.  
Viene visualizzato il menu **Funzioni speciali**, dal quale è selezionata l'opzione **Stampe panoramiche**.  
Viene visualizzato il messaggio **Carica carta**.
6. Caricare nel vassoio carta fotografica panorama 10 x 30 cm con il lato di stampa rivolto verso il basso, quindi premere **OK**.  
Per ulteriori informazioni sul caricamento della carta fotografica panorama, vedere [Caricamento di cartoline, Hagaki o carta fotografica panorama HP](#).
7. Premere nuovamente **Menu Foto** per tornare alla visualizzazione della foto.

### Stampa di foto passaporto

È possibile stampare foto passaporto tramite il pannello di controllo dell'unità HP All-in-One.

#### Per stampare foto passaporto

1. Inserire una scheda di memoria nell'apposito alloggiamento dell'unità HP All-in-One o collegare un'unità di memorizzazione alla porta USB anteriore.
2. Premere **Menu Foto**.
3. Premere ▼ fino a selezionare **Funzioni speciali**, quindi premere **OK**.
4. Premere ▼ fino a selezionare **Foto passaporto**, quindi premere **OK**.  
Viene visualizzato il menu **Formato passaporto**.

5. Premere ▼ fino a selezionare il formato della foto passaporto che si desidera stampare, quindi premere **OK**.
6. Premere nuovamente **Menu Foto** per tornare alla visualizzazione della foto.

## Impostazione delle opzioni di stampa delle foto

Il menu **Opzioni di stampa** consente di accedere a diverse impostazioni che influiscono sulla modalità di stampa delle foto, ad esempio il numero di copie, i tipi di carta e così via. Le misure e le dimensioni predefinite variano a seconda del paese o della regione.

1. Inserire una scheda di memoria nell'apposito alloggiamento dell'unità HP All-in-One o collegare un'unità di memorizzazione alla porta USB anteriore.
2. Premere **Menu Foto**.  
Viene visualizzato il **Menu Foto**.
3. Premere ▼ fino a selezionare **Opzioni di stampa**, quindi premere **OK**.
4. Premere ▼ fino a selezionare l'impostazione che si desidera modificare.

Impostazione	Descrizione
<b>1. Numero di copie</b>	Consente di impostare il numero di copie da stampare.
<b>2. Layout/Formato immagine</b>	<p>Apri il menu Layout/Formato immagine, che consente di selezionare il numero di immagini che si desidera stampare su ogni pagina oppure il formato della foto da stampare.</p> <ul style="list-style-type: none"> <li>– Selezionare <b>Scegliere il numero di immagini per pagina</b> da questo menu se si desidera stampare una foto di formato standard. Se è stata eseguita la rotazione di alcune foto per la stampa, questa opzione annulla tali impostazioni.</li> <li>– Selezionare <b>Scegliere il formato immagine</b> da questo menu se si desidera stampare le pagine di un album fotografico. Se è stata eseguita la rotazione di alcune foto per la stampa, questa opzione mantiene tali impostazioni.</li> </ul>
<b>3. Formato carta</b>	Consente di selezionare il formato di carta per il lavoro di stampa corrente. L'impostazione <b>Auto</b> ha come valore predefinito un formato di carta di grandi dimensioni (Lettera o A4) e di piccole dimensioni 10 x 15 cm, che varia a seconda del paese/regione. Se <b>Formato carta</b> e <b>Tipo carta</b> sono impostate su <b>Auto</b> , l'unità HP All-in-One seleziona le opzioni di stampa ottimali in relazione al lavoro di stampa corrente. Le altre impostazioni del <b>Formato carta</b> consentono di modificare le impostazioni automatiche.
<b>4. Tipo carta</b>	Consente di selezionare il tipo di carta per il lavoro di stampa corrente. L'impostazione <b>Auto</b> consente il rilevamento e la configurazione automatica del tipo di

Impostazione	Descrizione
	carta da parte dell'unità HP All-in-One. Se <b>Formato carta</b> e <b>Tipo carta</b> sono impostati su <b>Auto</b> , l'unità HP All-in-One seleziona le opzioni ottimali in relazione al lavoro di stampa corrente. Le altre impostazioni del <b>Tipo carta</b> consentono di modificare le impostazioni automatiche.
<b>5. Smart Focus</b>	Consente di attivare o disattivare la nitidezza digitale automatica delle foto. La funzione <b>Smart Focus</b> può essere utilizzata soltanto su foto stampate. Questa funzione non consente di modificare l'aspetto delle foto sul display grafico a colori o il file immagine corrente sulla scheda di memoria. Per impostazione predefinita, la funzione <b>Smart Focus</b> è abilitata.
<b>6. Illuminazione adattativa</b>	Consente di schiarire foto scure. <b>Illuminazione adattativa</b> incide solo sulle foto stampate. Questa funzione non consente di modificare l'aspetto delle foto sul display grafico a colori o il file immagine originale sulla scheda di memoria. Per impostazione predefinita, l'opzione <b>Illuminazione adattativa</b> è disattivata.
<b>7. Timbro data</b>	Consente di stampare la data e l'ora oppure solo la data in cima a ciascuna immagine. La data e l'ora sono determinate dalle tag EXIF memorizzate al momento dell'acquisizione o della modifica dell'immagine. La data e l'ora non compaiono sul display grafico a colori, ma solo sulla foto stampata. Per impostazione predefinita, l'opzione <b>Timbro data</b> è disattivata.
<b>8. Ottimizzazione video</b>	Consente di migliorare un fotogramma video durante la stampa. I miglioramenti vengono automaticamente eseguiti dall'unità HP All-in-One. L'aspetto dei fotogrammi sul display grafico a colori o sul file video originale non viene modificato. L'uso di questa opzione può incidere sulla quantità di tempo necessaria per la stampa dei fotogrammi video selezionati. Per impostazione predefinita, l'opzione <b>Illuminazione adattativa</b> è disattivata.
<b>9. Imposta nuovi predefiniti</b>	Consente di salvare le impostazioni delle <b>Opzioni di stampa</b> correnti come nuovi valori predefiniti.

5. Modificare l'impostazione, quindi premere **OK**.
6. Premere nuovamente **Menu Foto** per tornare alla visualizzazione della foto.

## Salvataggio delle foto sul computer

Dopo aver scattato delle foto con la fotocamera digitale, è possibile stamparle immediatamente oppure salvarle sul computer. Nel caso si desideri salvarle sul

computer, è possibile rimuovere la scheda di memoria dalla fotocamera e inserirla nell'apposito alloggiamento dell'unità HP All-in-One. È inoltre possibile impostare la fotocamera in modalità di memorizzazione e collegarla alla porta USB anteriore per salvare le foto sul computer.

Per informazioni sul collegamento di una fotocamera digitale in modalità di memorizzazione, vedere [Collegamento di un'unità di memorizzazione](#). Per ulteriori informazioni sull'inserimento delle schede di memoria, vedere [Inserimento di una scheda di memoria](#).



**Nota** Nell'unità HP All-in-One è possibile utilizzare una sola scheda di memoria alla volta. Non è inoltre possibile utilizzare contemporaneamente una scheda di memoria e un'unità di memorizzazione o una fotocamera con PictBridge.

1. Inserire una scheda di memoria nell'apposito alloggiamento dell'unità HP All-in-One o collegare un'unità di memorizzazione alla porta USB anteriore.

La spia di stato accanto all'alloggiamento della scheda di memoria lampeggia quando è in corso l'accesso ai file.

Se la scheda non viene inserita correttamente, la spia di stato comincia invece a lampeggiare in ambrata e sul display grafico a colori viene visualizzato un messaggio di errore del tipo **Scheda invertita** o **Scheda inserita parzialmente**.



**Avvertimento** Non tentare mai di estrarre la scheda di memoria quando l'accesso è in corso. Tale operazione potrebbe danneggiare i file presenti sulla scheda. È possibile rimuovere la scheda solo quando la spia di stato accanto agli alloggiamenti delle schede di memoria non lampeggia.

2. Effettuare una delle seguenti operazioni:

- Se l'unità HP All-in-One è collegata direttamente al computer tramite un cavo USB, sul computer viene visualizzata una finestra di dialogo per il trasferimento. Salvare le foto sul computer seguendo le istruzioni a video. Per ulteriori informazioni sulla finestra di dialogo per il trasferimento, vedere la [Guida di HP Image Zone](#) in linea fornita con il software.
- Se l'unità HP All-in-One è collegata in rete, è necessario premere **Menu Foto**, premere ▼ fino a selezionare **Trasferisci al computer**, quindi premere **OK**. Selezionare infine il computer dall'elenco visualizzato. Seguire le istruzioni visualizzate sul computer per selezionare le opzioni di trasferimento.

Una volta completata la procedura visualizzata, le foto vengono trasferite dalla scheda di memoria o dall'unità di memorizzazione al computer.

- **Per Windows:** per impostazione predefinita, i file vengono salvati nelle cartelle "mese" e "anno" a seconda della data di scatto. Nei sistemi operativi Windows XP e Windows 2000, le cartelle vengono create nella cartella **C:\Documenti e impostazioni\nome utente\Documenti\Immagini**.
  - **Utenti MAC:** per impostazione predefinita, i file vengono salvati sul computer nella cartella **Disco rigido:Utenti:Nome utente:Immagini:Foto HP**.
3. Quando l'indicatore luminoso smette di lampeggiare e resta acceso, l'unità HP All-in-One ha terminato la lettura della scheda di memoria. Sul display grafico a colori viene visualizzata la prima foto.

Per scorrere le foto, premere ◀ o ▶ per spostarsi avanti e indietro, una foto alla volta. Tenere premuto ◀ o ▶ per spostarsi rapidamente avanti e indietro tra le foto.

## Condivisione di foto con amici e familiari

È possibile utilizzare il servizio online HP Instant Share per condividere senza difficoltà le foto con amici e familiari. HP Instant Share consente di inviare foto via e-mail, caricare foto e inserirle in un album fotografico o in un servizio di ritocco fotografico online o inviarle ad un'altra unità HP All-in-One collegata in rete per la stampa.



**Nota** La disponibilità dei servizi descritti varia a seconda del paese/regione di appartenenza. Alcuni dei servizi menzionati potrebbero non essere disponibili nel paese/regione di appartenenza.

Per utilizzare al meglio le funzionalità di HP Instant Share disponibili sul pannello di controllo dell'unità HP All-in-One, è necessario installare HP Instant Share sull'unità HP All-in-One. Per informazioni sull'impostazione di HP Instant Share sull'unità HP All-in-One, consultare la [Guida di HP Image Zone](#) in linea.

Per ulteriori informazioni sulle altre funzioni di HP Instant Share, consultare la [Guida di HP Image Zone](#) in linea.

### Per condividere le foto

1. Inserire una scheda di memoria nell'apposito alloggiamento dell'unità HP All-in-One o collegare un'unità di memorizzazione alla porta USB anteriore.
2. Premere ◀ o ▶ finché sul display grafico a colori non viene visualizzata la foto da inviare, quindi premere **OK**.
3. Premere HP Instant Share.
  - Se l'unità HP All-in-One è collegata direttamente a un computer Windows tramite un cavo USB, il software **HP Image Zone** viene automaticamente aperto sul computer. Viene visualizzata la scheda **HP Instant Share**. Nella barra di selezione vengono visualizzate le miniature delle foto.
  - Se l'unità HP All-in-One è collegata direttamente a un computer Mac tramite un cavo USB, il software client HP Instant Share viene automaticamente aperto sul computer. Nella finestra HP Instant Share vengono visualizzate le miniature delle foto.
  - Se l'unità HP All-in-One è collegata in rete, viene visualizzato il **Menu Condividi** sul display grafico a colori.



# 7 Condivisione delle immagini con amici e familiari

È possibile utilizzare il servizio online HP Instant Share per condividere senza difficoltà le immagini con amici e familiari. HP Instant Share consente di inviare immagini ad amici e familiari o, se l'unità HP All-in-One è collegata in rete e registrata con HP Instant Share, di ricevere immagini per la visualizzazione e la stampa.

Per trarre maggiori benefici dalle funzionalità di HP Instant Share disponibili sul pannello di controllo dell'unità HP All-in-One collegata in rete, è necessario installare HP Instant Share sull'unità HP All-in-One. Se il software **HP Image Zone** è installato, premere il pulsante **HP Instant Share** sul pannello di controllo dell'unità HP All-in-One collegata in rete per avviare l'installazione guidata su un computer collegato. Per ulteriori informazioni sull'installazione di HP Instant Share sull'unità HP All-in-One e sull'utilizzo delle funzioni descritte in questo capitolo, consultare la **Guida di HP Image Zone** in linea. Per ulteriori informazioni sulla **Guida di HP Image Zone**, vedere [Usò della Guida in linea](#).

## Invio di immagini ad altri utenti

È possibile utilizzare il servizio online gratuito HP Instant Share per inviare senza difficoltà le immagini ad amici e familiari. HP Instant Share consente di inviare anteprime in miniatura delle immagini agli indirizzi e-mail di amici e familiari. Questi potranno prelevare le immagini effettive dal server HP Instant Share al momento opportuno anziché dover attendere lo scaricamento di immagini di grandi dimensioni dal provider del servizio di posta elettronica.



**Suggerimento** Il software HP Instant Share può essere utilizzato anche come apparecchio fax per inviare documenti. Eseguire la scansione del documento dalla superficie di scansione, quindi utilizzare HP Instant Share per inviare il documento acquisito all'indirizzo e-mail del destinatario.

Se un amico o familiare usa una periferica HP collegata in rete e registrata con HP Instant Share, è anche possibile inviare immagini direttamente a tale periferica per la stampa. Inoltre, è possibile caricare le immagini su un album fotografico online o inviarle ad un servizio di ritocco fotografico online dove ordinare stampe professionali di alta qualità.



**Nota** La disponibilità dei servizi descritti varia a seconda del paese/regione di appartenenza. Alcuni dei servizi menzionati potrebbero non essere disponibili nel paese/regione di appartenenza.

### Per inviare le immagini

→ Premere il pulsante **HP Instant Share** sul pannello di controllo dell'unità HP All-in-One, quindi seguire le istruzioni visualizzate sullo schermo.

## Ricezione di immagini da altri utenti

Se l'unità HP All-in-One è collegata in rete e registrata con HP Instant Share, altri utenti HP Instant Share possono inviare immagini direttamente all'unità HP All-in-One. A seconda del tipo di autorizzazione impostato per la ricezione delle immagini, è possibile che le immagini vengano memorizzate sul server per poter essere esaminate prima della stampa oppure che vengano automaticamente stampate alla ricezione.

Oltre a stampare le immagini ricevute da altri utenti, è anche possibile inviare una raccolta di immagini ad un'altra destinazione di condivisione oppure salvarla su una scheda di memoria o su una periferica di memorizzazione inserita nell'unità HP All-in-One.

### Per utilizzare una delle funzioni

→ Premere il pulsante **HP Instant Share** sul pannello di controllo dell'unità HP All-in-One, quindi seguire le istruzioni visualizzate sullo schermo.



**Nota** Se l'unità HP All-in-One è collegata direttamente ad un computer tramite un cavo USB, altri utenti non possono inviare le immagini direttamente all'unità HP All-in-One. Le informazioni fornite in questa sezione non sono applicabili. Gli utenti di HP Instant Share possono comunque inviare immagini tramite e-mail.

## Visualizzazione delle immagini prima della stampa

A seconda delle impostazioni selezionate e delle autorizzazioni concesse al momento dell'installazione di HP Instant Share, le immagini ricevute possono essere memorizzate sul server per consentirne la visualizzazione prima della stampa. Se la funzione **Verifica automatica** è attivata, l'unità HP All-in-One verifica periodicamente se sono state ricevute immagini sul server HP Instant Share. L'icona HP Instant Share in fondo al display grafico a colori diventa blu se vi sono immagini in attesa sul server HP Instant Share.

Per ulteriori informazioni sull'icona HP Instant Share, vedere [Icane del display grafico a colori](#).

## Stampa delle foto senza visualizzazione

A seconda delle impostazioni selezionate e delle autorizzazioni concesse al momento della configurazione di HP Instant Share, è possibile che l'unità HP All-in-One stampi le immagini incluse in una raccolta ricevuta. A tale scopo, è necessario:

- Attivare **Verifica automatica** per HP Instant Share.
- Concedere l'autorizzazione a uno o più utenti di HP Instant Share di inviare direttamente le immagini alla propria unità HP All-in-One per la stampa automatica.

Se queste due condizioni sono soddisfatte, l'unità HP All-in-One stamperà automaticamente le immagini ricevute dagli utenti autorizzati.

## Stampa in remoto sull'unità HP All-in-One

È possibile utilizzare l'account HP Instant Share per stampare dal computer Windows su una periferica HP registrata con HP Instant Share. Ad esempio, è possibile utilizzare

il driver di stampa remota HP per stampare dal portatile, mentre si è in un bar, sull'unità HP All-in-One collegata in rete della propria abitazione. Se un amico o un familiare non dispone di stampante, potrà scaricare il driver di stampa remota HP sul proprio computer e, previa autorizzazione, stampare sull'unità HP All-in-One dell'utente.

Tale driver viene installato sul computer Windows sul quale è stato installato il software per l'unità HP All-in-One. Se si desidera installare il driver di stampa remota HP su un altro computer Windows, ad esempio un portatile, è possibile installare il software **HP Image Zone** fornito con l'unità HP All-in-One oppure scaricare il driver di stampa remota HP dal sito Web HP.

Nel sito Web di HP, all'indirizzo [www.hp.com](http://www.hp.com), cercare "Stampa remota HP Instant Share".



**Nota** Per scaricare il driver di stampa remota dal sito Web HP, si consiglia di utilizzare una connessione a banda larga o un'altra connessione Internet ad alta velocità. HP sconsiglia di utilizzare una connessione dial-up. Per scaricare il driver di stampa remota HP con una connessione a banda larga sono necessari dai 3 ai 5 minuti circa.

→ Una volta installato il driver di stampa remota HP, è possibile stampare in remoto sull'unità HP All-in-One selezionando **Stampa** dal menu **File** di qualsiasi applicazione software e selezionando **Stampanti remote HP** come stampante.

## Configurazione di HP Instant Share

Le opzioni descritte in questa sezione consentono di personalizzare l'uso di HP Instant Share. Per informazioni dettagliate su queste impostazioni, consultare la **Guida di HP Image Zone** in linea.

1. Premere **Imposta** sul pannello di controllo.
2. Premere ▼ per evidenziare **HP Instant Share**, quindi premere **OK**.  
Viene visualizzato il menu **Opzioni di HP Instant Share** che contiene le seguenti opzioni per la configurazione di HP Instant Share.

<b>Gestisci account</b>	Avvia il software <b>HP Instant Share</b> sul computer e consente di registrarsi ed eseguire operazioni avanzate di configurazione, ad esempio aggiungere destinazioni per la condivisione e configurare le preferenze per la ricezione di immagini da persone specifiche.
<b>Visualizza nome periferica</b>	Visualizza il nome assegnato all'unità HP All-in-One al momento della registrazione con HP Instant Share. È necessario comunicare questo nome agli altri utenti di HP Instant Share se si desidera ricevere da questi immagini da stampare direttamente sull'unità HP All-in-One.

<b>Opzioni di ricezione</b>	<p>Consentono di impostare l'unità HP All-in-One sulla modalità <b>Privata</b> o <b>Aperta</b> quando si ricevono immagini.</p> <ul style="list-style-type: none"> <li>– In modalità <b>Privata</b>, l'unità HP All-in-One accetta soltanto immagini inviate dagli utenti autorizzati specificati.</li> <li>– In modalità <b>Aperta</b>, tutti gli utenti HP Instant Share possono inviare immagini all'unità HP All-in-One.</li> </ul>
<b>Formato di stampa predefinito</b>	<p>Consente di specificare il formato per la stampa delle immagini ricevute (se non hanno già un formato predefinito).</p> <p>È possibile impostare un formato specifico per le immagini da stampare, ad esempio 10 x 15 cm, oppure impostare le immagini in modo che possano adattarsi a qualsiasi formato carta caricato nel vassoio principale.</p>
<b>Verifica automatica</b>	<p>Configura l'unità HP All-in-One in modo che periodicamente controlli se sul server HP Instant Share sono state ricevute o meno delle immagini.</p> <p><b>Suggerimento</b> Questa opzione può essere disattivata se si deve partire e non si ha la possibilità di ricaricare il vassoio di alimentazione se la carta è esaurita. Se l'opzione <b>Verifica automatica</b> viene impostata su <b>Off</b>, è possibile controllare in qualsiasi momento se sono state ricevute delle immagini premendo il pulsante <b>HP Instant Share</b> e selezionando <b>Ricevi</b>.</p>
<b>Rimuovi raccolte</b>	<p>Consente di eliminare una raccolta di immagini dal menu <b>Ricevute</b>. Le raccolte di immagini sono sempre disponibili sul server HP Instant Share fino al termine della loro validità.</p>
<b>Ripristina HP Instant Share</b>	<p>Annulla le impostazioni di HP Instant Share salvate sull'unità HP All-in-One, compresi il nome della periferica e le altre informazioni relative all'account. Questa opzione consente di tutelare la privacy se si decide di rivendere o disfarsi dell'unità HP All-in-One. HP Instant Share non riconoscerà più l'unità HP All-in-One come periferica registrata per l'invio e la ricezione di immagini.</p> <p><b>Suggerimento</b> Se si seleziona questa opzione involontariamente, è necessario registrare nuovamente l'unità HP All-in-One utilizzando lo stesso account di HP Passport. Alla periferica verrà assegnato il nome di periferica che aveva precedentemente. Vengono applicate nuovamente anche le impostazioni e le destinazioni di condivisione.</p>

# 8 Uso delle funzioni di copia

L'unità HP All-in-One consente di realizzare copie di alta qualità a colori e in bianco e nero su supporti di diverso tipo. Questo capitolo fornisce informazioni su come realizzare una copia, visualizzare un'anteprima del lavoro di copia, selezionare un'area da ritagliare e modificare le impostazioni di copia.



**Suggerimento** Per realizzare progetti di copia standard di qualità ottimale, impostare il formato della carta su **Letter** o **A4**, il tipo di carta su **Carta comune** e la qualità di copia su **Veloce**.

Questa Guida per l'utente descrive solo alcune delle funzioni di copia disponibili per facilitare l'uso dell'unità HP All-in-One per la creazione di copie. Per informazioni su tutte le impostazioni per la copia supportate dall'unità HP All-in-One, consultare la **Guida di HP Image Zone** in linea fornita con il software HP All-in-One. Ad esempio, la **Guida di HP Image Zone** in linea fornisce informazioni su come copiare documenti con più pagine, aumentare la luminosità delle aree da copiare e altro. Per ulteriori informazioni sulla **Guida di HP Image Zone**, vedere [Uso della Guida in linea](#).

## Esecuzione di una copia

È possibile realizzare copie di qualità utilizzando il pannello di controllo.

### Per realizzare una copia dal pannello di controllo

1. Caricare della carta nel vassoio di alimentazione.
2. Caricare l'originale con il lato di stampa rivolto verso il basso sull'angolo anteriore destro della superficie di scansione.
3. Eseguire una delle seguenti operazioni:
  - Premere **Avvio copia Nero** per avviare un lavoro di copia in bianco e nero.
  - Premere **Avvio copia Colore** per avviare un lavoro di copia a colori.



**Nota** Se si ha un originale a colori, **Avvio copia Nero** produce una copia in bianco e nero dell'originale a colori, mentre **Avvio copia Colore** realizza una copia a colori.

## Modifica delle impostazioni di copia

Le impostazioni di copia dell'unità HP All-in-One possono essere personalizzate per gestire qualunque tipo di operazione.

Quando si modificano le impostazioni di copia, le modifiche vengono applicate solo al lavoro di copia corrente. Per applicare le modifiche a tutti i lavori di copia futuri, è necessario impostarle come valori predefiniti.

### Per modificare le impostazioni di copia solo per il lavoro corrente

1. Premere **Menu Copia**.

2. Premere il numero corrispondente all'impostazione che si desidera modificare. Selezionare una delle seguenti opzioni:
  - 1. **Numero di copie**
  - 2. **Anteprima copia**
  - 3. **Riduci/Ingrandisci**
  - 4. **Ritaglia**
  - 5. **Formato carta**
  - 6. **Tipo carta**
  - 7. **Qualità copia**
  - 8. **Più chiaro/Più scuro**
  - 9. **Ottimizzazione**
  - 0. **Imposta nuovi predefiniti**
3. Premere ▼ per evidenziare l'impostazione appropriata, quindi premere **OK**.
4. Dopo aver modificato tutte le impostazioni desiderate, premere **Avvio copia Colore** o **Avvio copia Nero** per avviare il lavoro di copia.

#### Per salvare le impostazioni correnti come predefinite per i lavori futuri

1. Apportare le modifiche necessarie alle impostazioni dal **Menu Copia**.
2. Premere ▼ per selezionare **Imposta nuovi predefiniti** dal **Menu Copia**.
3. Premere **OK** per accettare le impostazioni come nuove impostazioni predefinite.

Consultare la **Guida di HP Image Zone** in linea per ulteriori informazioni su lavori di copia speciali, ad esempio su come ingrandire o ridurre le copie, realizzare più copie sulla stessa pagina e ottimizzare la qualità delle copie.

## Anteprima del lavoro di copia

È possibile utilizzare **Anteprima copia** per visualizzare un'anteprima del lavoro di copia sul display grafico a colori.

Le anteprime vengono visualizzate quando si seleziona **Anteprima copia** dal **Menu Copia** oppure quando si modifica una delle seguenti impostazioni di copia:

- **Riduci/Ingrandisci**
- **Formato carta**
- **Tipo carta**
- **Ritaglia**

La modifica di una delle impostazioni menzionate genera automaticamente un'anteprima della copia sul display grafico a colori. Non è necessario selezionare prima **Anteprima copia**. Tuttavia, l'anteprima potrebbe contenere grafica o testo nascosto. Per un'anteprima chiara e accurata o se si desidera visualizzare un'anteprima del lavoro di copia senza modificare nessuna delle impostazioni, selezionare **Anteprima copia** dal **Menu Copia**, come descritto in precedenza.



**Nota** È necessario selezionare le impostazioni di copia per ottenere un'anteprima accurata. Le impostazioni automatiche non riflettono il tipo e il formato della carta caricata, ma utilizzano i valori predefiniti.

### Per visualizzare un'anteprima della copia dal pannello di controllo

1. Premere **Menu Copia** per visualizzare il **Menu Copia**.
2. Premere ▼ fino a selezionare **Anteprima copia**, quindi premere **OK**.
3. Eseguire una delle seguenti operazioni:
  - Premere **OK** per accettare l'anteprima e tornare al **Menu Copia**.
  - Premere ► per eseguire nuovamente la scansione dell'originale.

## Realizzazione di una copia senza bordo di una foto

È possibile realizzare copie senza bordo su carta fotografica di piccolo e grande formato. Per ottenere una qualità ottimale quando si copia una foto, caricare carta fotografica nel vassoio della carta e modificare le impostazioni relative al tipo di carta e all'ottimizzazione della foto.

1. Caricare carta fotografica nel vassoio della carta.  
Il vassoio foto può contenere carta fotografica (senza linguette) del formato massimo di 10 x 15 cm. Se la carta fotografica ha un formato superiore, è necessario caricarla nel vassoio principale.
2. Caricare la foto originale con il lato di stampa rivolto verso il basso nell'angolo anteriore destro della superficie di scansione.  
Posizionare il bordo lungo della foto sul lato anteriore della superficie di scansione.
3. Premere **Menu Copia** per visualizzare il **Menu Copia**.
4. Premere ▼ per selezionare **Riduci/Ingrandisci**, quindi premere **OK**.
5. Premere ▼ per selezionare **Riempi intera pagina**, quindi premere **OK**.
6. Premere **Avvio copia Nero** o **Avvio copia Colore**.

L'unità HP All-in-One produce una copia senza bordo della foto originale, come illustrato di seguito.



**Suggerimento** Se la stampa non è senza bordo, impostare il formato carta senza bordo appropriato, impostare il tipo di carta su **Carta foto** e riprovare.

Per ulteriori informazioni sulla modifica delle impostazioni di copia, vedere [Modifica delle impostazioni di copia](#).

## Ritaglio di un originale

Prima di realizzare una copia di un originale, è possibile selezionare un'area da copiare utilizzando l'impostazione **Ritaglia** dal **Menu Copia**. La selezione dell'impostazione **Ritaglia** avvia una scansione e visualizza un'anteprima dell'originale sul display grafico a colori.

Il ritaglio riduce le dimensioni effettive dell'immagine.



**Suggerimento** È possibile ridimensionare l'immagine ritagliata modificando l'impostazione **Riduci/Ingrandisci**. Utilizzare **Riempi intera pagina** per creare una copia senza bordo dell'immagine ritagliata. Utilizzare **Adatta a pagina** per realizzare una copia con bordi. A seconda della risoluzione dell'immagine, l'ingrandimento di un'immagine ritagliata potrebbe compromettere la qualità di stampa.

### Per ritagliare un'immagine dal pannello di controllo

1. Premere **Copia** per visualizzare il **Menu Copia**.
2. Premere ▼ fino a selezionare **Ritaglia**, quindi premere **OK**.
3. Utilizzare i pulsanti freccia per impostare la posizione dell'angolo superiore sinistro dell'area ritagliata.
4. Premere **OK**.
5. Utilizzare i pulsanti freccia per impostare la posizione dell'angolo inferiore destro dell'area ritagliata.
6. Premere **OK**.

L'immagine ritagliata viene visualizzata sul display grafico a colori.

## Interruzione della copia

- Per interrompere una copia, premere **Annulla** sul pannello di controllo.

# 9 Stampa dal computer

È possibile utilizzare l'unità HP All-in-One con qualsiasi applicazione che consente la stampa. Le istruzioni variano leggermente a seconda che si stampi da un computer Windows o Macintosh. Attenersi alle istruzioni per il sistema operativo in uso riportate in questo capitolo.

Oltre a poter utilizzare le funzioni di stampa descritte nel presente capitolo, è anche possibile stampare le immagini direttamente da una scheda di memoria, da una fotocamera digitale o da un'altra unità di memorizzazione. È inoltre possibile stampare da una periferica Bluetooth supportata, ad esempio un telefono con fotocamera o un PDA (Personal Digital Assistant), e utilizzare le immagini acquisite tramite scansione nella stampa di progetti in **HP Image Zone**.

- Per ulteriori informazioni sulla stampa da una scheda di memoria o da una fotocamera digitale, vedere [Uso delle funzioni relative a foto e video](#).
- Per ulteriori informazioni sull'esecuzione di lavori di stampa speciali o sulla stampa di immagini con **HP Image Zone**, consultare la [Guida di HP Image Zone](#) in linea.
- Per ulteriori informazioni sulla stampa da una periferica remota, vedere [Guida di HP Image Zone](#) in linea.

Questa Guida per l'utente descrive solo alcune delle funzioni di stampa disponibili per facilitare l'uso dell'unità HP All-in-One per stampare da un'applicazione. Per informazioni su tutte le impostazioni di stampa supportate dall'unità HP All-in-One, consultare la [Guida di HP Image Zone](#) in linea fornita con il software HP All-in-One. Ad esempio, la [Guida di HP Image Zone](#) in linea fornisce informazioni sulla stampa di un poster, di più pagine su singolo foglio e altro ancora. Per ulteriori informazioni sulla [Guida di HP Image Zone](#), vedere [Uso della Guida in linea](#).

## Stampa da un'applicazione

La maggior parte delle funzioni di stampa viene gestita in modo automatico dall'applicazione utilizzata per la stampa o tramite la tecnologia HP ColorSmart. È necessario regolare manualmente le impostazioni solo se si desidera modificare la qualità di stampa, stampare su tipi di carta particolari oppure avvalersi di funzioni speciali.

### Per stampare dall'applicazione (Windows)

1. Verificare che nel vassoio sia caricata la carta.
2. Nel menu **File** dell'applicazione, fare clic su **Stampa**.
3. Selezionare l'unità HP All-in-One come stampante.
4. In caso sia necessario modificare le impostazioni, fare clic sul pulsante che apre la finestra di dialogo **Proprietà**.  
A seconda dell'applicazione in uso, questo pulsante potrebbe essere denominato **Proprietà**, **Opzioni**, **Imposta stampante**, **Stampante** o **Preferenze**.
5. Selezionare le opzioni appropriate per il lavoro di stampa mediante le funzioni disponibili nelle schede **Carta/qualità**, **Finitura**, **Effetti**, **Base** e **Colore**.



**Suggerimento** È possibile selezionare facilmente le opzioni appropriate per il lavoro di stampa scegliendo una delle operazioni di stampa predefinite nella scheda **Collegamenti per la stampa**. Fare clic su un tipo di attività di stampa nell'elenco **Operazioni da eseguire**. Le impostazioni predefinite per il tipo di stampa selezionato vengono configurate e riepilogate nella scheda **Collegamenti per la stampa**. Se necessario, è possibile regolare le impostazioni in questa scheda oppure apportare le modifiche alle altre schede presenti nella finestra di dialogo **Proprietà**.

6. Fare clic su **OK** per chiudere la finestra di dialogo **Proprietà**.
7. Fare clic su **Stampa** o su **OK** per avviare il processo di stampa.

### Per stampare dall'applicazione (Mac)

1. Verificare che nel vassoio sia caricata la carta.
2. Selezionare l'unità HP All-in-One in **Scelta Risorse** (OS 9), **Centro Stampa** (OS X 10.2 o versioni precedenti) o **Utility di configurazione stampante** (OS X 10.3 o versione successiva) prima di iniziare la stampa.
3. Nel menu **File** dell'applicazione, selezionare **Formato di Stampa**. Viene visualizzata la finestra di dialogo **Formato di Stampa** nella quale è possibile specificare il formato della carta, l'orientamento e la riduzione in scala.
4. Specificare gli attributi della pagina:
  - Scegliere il formato della carta.
  - Selezionare l'orientamento.
  - Inserire una percentuale di riduzione in scala.



**Nota** In OS 9, la finestra di dialogo **Formato di Stampa** include anche opzioni che consentono di stampare la versione speculare (o invertita) dell'immagine e di regolare i margini della pagina per la stampa fronte/retro.

5. Fare clic su **OK**.
6. Nel menu **File** dell'applicazione, selezionare **Stampa**. Viene visualizzata la finestra di dialogo **Stampa**. Se si utilizza OS 9, si apre il pannello **Generale**. Se si utilizza OS X, si apre il pannello **Copie e Pagine**.
7. Modificare le impostazioni di stampa per ciascuna opzione nel menu a comparsa, in funzione del tipo di progetto.
8. Fare clic su **Stampa** per avviare la stampa.

## Modifica delle impostazioni di stampa

Le impostazioni di stampa dell'unità HP All-in-One possono essere personalizzate per gestire qualunque tipo di stampa. Le modifiche apportate dal proprio computer alle impostazioni di stampa vengono applicate solo ai lavori di stampa eseguiti dal software.

Per informazioni su come modificare le impostazioni di stampa delle foto dall'unità HP All-in-One, vedere [Impostazione delle opzioni di stampa delle foto](#).

### Utenti Windows

Prima di modificare le impostazioni di stampa, è opportuno stabilire se si desidera modificare le impostazioni solo per il lavoro di stampa corrente o se si desidera utilizzare nuove impostazioni come valori predefiniti per tutti i lavori futuri. La modalità

di visualizzazione delle impostazioni di stampa varia a seconda che si desideri o meno applicare la modifica a tutti i lavori di stampa futuri o solo al lavoro corrente.

### Per modificare le impostazioni di stampa per tutti i lavori futuri

1. In **Centro soluzioni HP**, fare clic su **Impostazioni**, selezionare **Impostazioni stampa**, quindi fare clic su **Impostazioni stampa**.
2. Apportare le modifiche desiderate alle impostazioni della stampante e fare clic su **OK**.

### Per modificare le impostazioni di stampa per il lavoro corrente

1. Nel menu **File** dell'applicazione, fare clic su **Stampa**.
2. Accertarsi che l'unità HP All-in-One sia la stampante selezionata.
3. Fare clic sul pulsante che apre la finestra di dialogo **Proprietà**.  
A seconda dell'applicazione in uso, questo pulsante potrebbe essere denominato **Proprietà**, **Opzioni**, **Imposta stampante**, **Stampante** o **Preferenze**.
4. Apportare le modifiche desiderate alle impostazioni della stampante e fare clic su **OK**.
5. Fare clic su **Stampa** o **OK** nella finestra di dialogo **Stampa** per stampare il lavoro.

## Utenti Mac

Utilizzare le finestre di dialogo **Formato di Stampa** e **Stampa** per modificare le impostazioni relative al lavoro di stampa. La finestra di dialogo appropriata da utilizzare varia a seconda dell'impostazione che si desidera modificare.

### Per modificare il formato carta, l'orientamento e la percentuale di riduzione o ingrandimento in scala

1. Selezionare l'unità HP All-in-One in **Scelta Risorse** (OS 9), **Centro Stampa** (OS X 10.2 o versioni precedenti) o **Utility di configurazione stampante** (OS X 10,3 o versione successiva) prima di iniziare la stampa.
2. Nel menu **File** dell'applicazione, selezionare **Formato di Stampa**.
3. Apportare le modifiche alle impostazioni relative al formato carta, all'orientamento e alla riduzione o ingrandimento in scala, quindi fare clic su **OK**.

### Per modificare tutte le altre impostazioni di stampa

1. Selezionare l'unità HP All-in-One in **Scelta Risorse** (OS 9), **Centro Stampa** (OS X 10.2 o versioni precedenti) o **Utility di configurazione stampante** (OS X 10.3 o versioni successive) prima di iniziare la stampa.
2. Nel menu **File** dell'applicazione, selezionare **Stampa**.
3. Apportare le modifiche alle impostazioni di stampa, quindi fare clic su **Stampa** per stampare il lavoro.

## Interruzione di un lavoro di stampa

Sebbene sia possibile interrompere un lavoro di stampa sia dall'unità HP All-in-One che dal computer, per ottenere risultati ottimali HP consiglia di interrompere l'operazione dall'unità HP All-in-One.



**Nota** (Utenti Windows) Sebbene la maggior parte delle applicazioni progettate per Windows utilizzi uno spooler di stampa Windows, l'applicazione potrebbe non utilizzarlo. Un esempio di applicazione software che non utilizza lo spooler di stampa Windows è PowerPoint in Microsoft Office 97.

Se non è possibile annullare un lavoro di stampa utilizzando una delle seguenti procedure, consultare le istruzioni relative all'annullamento della stampa in background nella guida in linea dell'applicazione in uso.

#### Per interrompere un lavoro di stampa dall'unità HP All-in-One

- Premere **Annulla** sul pannello di controllo. Attendere la visualizzazione del messaggio **Stampa annullata** sul display grafico a colori. Se non viene visualizzato alcun messaggio, premere nuovamente **Annulla**.

#### Per interrompere un lavoro di stampa dal computer (utenti Windows 9x o 2000)

1. Sulla barra delle applicazioni di Windows, fare clic su **Start, Impostazioni**, quindi su **Stampanti**.
2. Fare doppio clic sull'icona dell'unità HP All-in-One.



**Suggerimento** È anche possibile fare doppio clic sull'icona della stampante nella barra delle applicazioni di Windows.

3. Selezionare il lavoro di stampa da annullare.
4. Nel menu **Documento**, fare clic su **Annulla stampa** o **Annulla** oppure premere il tasto **CANC**.

L'annullamento della stampa può richiedere alcuni minuti.

#### Per interrompere un lavoro di stampa dal computer (utenti Windows XP)

1. Sulla barra delle applicazioni di Windows, fare clic su **Start**, quindi su **Pannello di controllo**.
2. Aprire il pannello di controllo **Stampanti e fax**.
3. Fare doppio clic sull'icona dell'unità HP All-in-One.



**Suggerimento** È anche possibile fare doppio clic sull'icona della stampante nella barra delle applicazioni di Windows.

4. Selezionare il lavoro di stampa da annullare.
5. Nel menu **Documento**, fare clic su **Annulla stampa** o **Annulla** oppure premere il tasto **CANC**.

L'annullamento della stampa può richiedere alcuni minuti.

#### Per interrompere un lavoro di stampa dal computer (utenti OS X)

1. Aprire **Centro Stampa** (versione 10.2 o precedenti) o **Utility configurazione stampante** (versione 10.3 o successive) dalla cartella **Applicazioni:Utilities**.
2. Nel menu **Stampanti**, scegliere **Mostra code**.
3. Selezionare il lavoro di stampa da annullare.
4. Fare clic su **Elimina**.

L'annullamento della stampa può richiedere alcuni minuti.

**Per interrompere un lavoro di stampa dal computer (utenti OS 9)**

1. Fare doppio clic sull'icona della stampante HP All-in-One sulla scrivania.
2. Selezionare il lavoro di stampa da annullare.
3. Fare clic sull'icona del cestino.

L'annullamento della stampa può richiedere alcuni minuti.



# 10 Uso delle funzioni di scansione

Questo capitolo contiene informazioni sulla scansione in un'applicazione sul proprio computer, in una destinazione HP Instant Share e in una scheda di memoria o unità di memorizzazione.

Per scansione s'intende l'operazione di conversione del testo e delle immagini in un formato elettronico adatto per il computer. È possibile eseguire la scansione di numerosi oggetti, incluse foto, articoli di riviste e documenti di testo, purché si faccia attenzione a non graffiare la superficie di scansione dell'unità HP All-in-One. L'operazione di scansione su una scheda di memoria o su un'unità di memorizzazione rende il trasferimento delle immagini acquisite tramite scansione ancora più semplice.



**Nota** Su un Mac, è possibile modificare le impostazioni di scansione predefinite per **Scansione HP** o **HP Scan Pro**. Per ulteriori informazioni, consultare la **Guida di HP Image Zone** in linea.

## Scansione di un'immagine

Per informazioni su come eseguire la scansione dal computer nonché su come regolare, ridimensionare, ruotare, tagliare e rendere più nitidi i documenti acquisiti tramite scansione, consultare la **Guida di HP Image Zone** in linea fornita con il software.

Per utilizzare le funzioni di scansione, l'unità HP All-in-One e il computer devono essere collegati e accesi. Prima di eseguire una scansione, è necessario installare ed eseguire il software dell'unità HP All-in-One sul computer. Per verificare che il software dell'unità HP All-in-One sia in esecuzione su un computer Windows, controllare che nella barra delle applicazioni nell'angolo inferiore destro dello schermo, vicino all'ora, sia presente l'icona dell'unità HP All-in-One. Sui computer Mac, il software HP All-in-One è sempre in esecuzione.



**Nota** La chiusura dell'icona Monitor di imaging digitale HP sulla barra di sistema di Windows può provocare la perdita, da parte dell'unità HP All-in-One, di alcune funzionalità di scansione e può generare il messaggio di errore **Nessuna connessione**. Se si verifica tale problema, è possibile ripristinare la completa funzionalità riavviando il computer o avviando il software **HP Image Zone**.

## Scansione di un originale sul computer

È possibile eseguire la scansione di originali collocati sulla superficie di scansione direttamente dal pannello di controllo.



**Nota** I menu riportati in questa sezione possono variare nel contenuto a seconda del sistema operativo del computer e di quale applicazione viene impostata come destinazione della scansione in **HP Image Zone**.

Se si utilizza OS X 10.2.3 o versioni successive, viene utilizzato **HP Scan Pro** anziché **Scansione HP**. Per ulteriori informazioni, vedere la sezione relativa a **HP Scan Pro** nella **Guida di HP Image Zone**.

1. Caricare l'originale con il lato di stampa rivolto verso il basso nell'angolo anteriore destro della superficie di scansione.
2. Premere **Avvio scansione**, se non è già illuminato.
  - Se l'unità HP All-in-One è collegata direttamente ad un computer con un cavo USB, sul display grafico a colori viene visualizzato il menu **Scansione a**. Andare al passo 4.
  - Se l'unità HP All-in-One è collegata in rete, sul display grafico a colori viene visualizzato il **Menu Scansione**. Continuare con il passo successivo.
3. Se l'unità HP All-in-One è collegata in rete a uno o più computer, attenersi alla seguente procedura:
  - a. Premere ▼ fino a selezionare **Seleziona computer**, quindi premere **OK**. Viene selezionato il menu **Seleziona computer**, contenente l'elenco dei computer collegati all'unità HP All-in-One.



**Nota** Il menu **Seleziona computer** potrebbe comprendere i computer con connessione USB, oltre a quelli collegati in rete.

- b. Premere **OK** per selezionare il computer predefinito oppure utilizzare i pulsanti freccia per selezionare un computer diverso, quindi premere **OK**. Viene visualizzato il menu **Scansione a** in cui sono elencate le destinazioni, comprese le applicazioni, per qualsiasi tipo di scansione.
4. Premere **OK** per selezionare l'applicazione predefinita con cui ricevere la scansione oppure utilizzare i pulsanti freccia per evidenziare un'applicazione diversa, quindi premere **OK**.



**Suggerimento** Per eseguire una scansione in bianco e nero, premere **Avvio copia Nero** anziché **OK**.

Un'anteprima della scansione viene visualizzata nella finestra **Scansione HP** (Windows) o **HP Scan Pro** (Mac) sul computer, dove può essere modificata.

5. Apportare le modifiche desiderate all'immagine in anteprima. Al termine dell'operazione, fare clic su **Accetta**.

Per ulteriori informazioni sulla modifica di un'immagine in anteprima, consultare la **Guida di HP Image Zone** in linea fornita con il software.

L'unità HP All-in-One invia la scansione all'applicazione selezionata. Se ad esempio si seleziona **HP Image Zone**, l'applicazione viene automaticamente aperta e visualizza l'immagine.

## Eseguire la scansione di un originale su una scheda di memoria o su un'unità di memorizzazione

L'immagine acquisita tramite scansione può essere inviata come immagine JPEG alla scheda di memoria o all'unità di memorizzazione al momento collegata alla porta USB anteriore. Ciò consente di utilizzare le opzioni di stampa delle foto per generare stampe senza bordo e pagine di album mediante l'immagine acquisita.



**Nota** Se l'unità HP All-in-One è collegata in rete, la scansione può essere inviata a una scheda di memoria o a un'unità di memorizzazione solo se quest'ultima è condivisa in rete. Per ulteriori informazioni, consultare la **Guida di HP Image Zone** in linea.

1. Caricare l'originale con il lato di stampa rivolto verso il basso nell'angolo anteriore destro della superficie di scansione.
2. Premere **Avvio scansione**, se non è già illuminato.
  - Se l'unità HP All-in-One è collegata in rete, il **Menu Scansione** viene visualizzato sul display grafico a colori. La destinazione predefinita rimane quella selezionata l'ultima volta che è stato utilizzato questo menu.
  - Se l'unità HP All-in-One è collegata direttamente al computer, viene visualizzato il menu **Scansione a**.
3. Premere ▼ per selezionare **Unità di memorizzazione**, quindi premere **OK**. L'unità HP All-in-One esegue la scansione dell'immagine e salva il file nella scheda di memoria o nell'unità di memorizzazione in formato JPEG.

### Interruzione della scansione

→ Per interrompere la scansione, premere **Annulla** sul pannello di controllo.

## Condivisione di un'immagine acquisita tramite scansione con amici e familiari

È possibile condividere con amici e familiari un'immagine acquisita tramite scansione inviandola come allegato di un messaggio e-mail oppure utilizzando HP Instant Share.

### Invio come allegato di un'e-mail

È possibile salvare una scansione sul computer e inviare successivamente l'immagine acquisita tramite scansione come allegato in un'e-mail.

Per informazioni sul salvataggio di un'immagine acquisita tramite scansione, vedere [Scansione di un originale sul computer](#).

Per ulteriori informazioni sull'invio di un'immagine acquisita tramite scansione come allegato di un'e-mail, vedere la **Guida di HP Image Zone** in linea fornita con il software.

### Invio tramite HP Instant Share

È possibile utilizzare il servizio online HP Instant Share per condividere senza difficoltà le immagini acquisite tramite scansione con amici e familiari. HP Instant Share consente di inviare immagini via e-mail, caricare foto e inserirle in un album fotografico online o in

un servizio di ritocco fotografico online o inviarle a un'altra unità HP All-in-One collegata in rete per la stampa.



**Nota** La disponibilità dei servizi descritti varia a seconda del paese/regione di appartenenza. Alcuni dei servizi menzionati potrebbero non essere disponibili nel paese/regione di appartenenza.

Per utilizzare al meglio le funzionalità di HP Instant Share disponibili sul pannello di controllo dell'unità HP All-in-One collegata in rete, è necessario installare HP Instant Share sull'unità HP All-in-One. Per informazioni sull'installazione e l'utilizzo di HP Instant Share, consultare la [Guida di HP Image Zone](#) in linea.

Per informazioni sull'uso di HP Instant Share per la condivisione delle immagini acquisite tramite scansione, consultare la [Guida di HP Image Zone](#) in linea.

## Stampa di immagini acquisite tramite scansione

È possibile stampare un'immagine acquisita tramite scansione utilizzando il software [HP Image Zone](#). Per ulteriori informazioni, consultare la [Guida di HP Image Zone](#) in linea.

## Modifica di immagini acquisite tramite scansione

È possibile modificare un'immagine acquisita tramite scansione utilizzando il software [HP Image Zone](#). È anche possibile modificare un documento acquisito tramite scansione utilizzando il software OCR (Optical Character Recognition).

### Modifica di una foto o di un'immagine acquisita tramite scansione

È possibile modificare una foto o un'immagine acquisita tramite scansione utilizzando il software [HP Image Zone](#). Tale software consente di regolare luminosità, contrasto, saturazione del colore e altro. È anche possibile modificare un'immagine acquisita tramite scansione utilizzando il software [HP Image Zone](#).

Per ulteriori informazioni, consultare la [Guida di HP Image Zone](#) in linea.

### Modifica di un documento acquisito tramite scansione

La scansione di un testo (denominata anche OCR, Optical Character Recognition) consente di trasferire il contenuto di articoli di riviste, libri e altro materiale cartaceo nel programma di elaborazione testi preferito o in numerosi altri programmi come testo completamente modificabile. Un'adeguata conoscenza del funzionamento del software OCR risulta di estrema importanza se si desidera ottenere risultati ottimali. Quando si utilizza il software OCR per la prima volta, è improbabile che la scansione dei documenti di testo risulti perfetta. La padronanza nell'utilizzo del software OCR richiede tempo e pratica. Per ulteriori informazioni sulla scansione dei documenti, in special modo dei documenti contenenti testo e grafica, vedere la documentazione fornita con il software OCR.

# 11 Ordinazione dei materiali di consumo

È possibile ordinare online prodotti HP quali cartucce di stampa, tipi di carta consigliati e accessori direttamente dal sito Web HP.

## Ordinazione di carta, pellicole per lucidi e altri supporti

Per ordinare supporti come Carta HP alta qualità, Carta fotografica HP massima qualità, Pellicola per lucidi alta qualità HP per stampanti a getto d'inchiostro, visitare l'indirizzo [www.hp.com/learn/suresupply](http://www.hp.com/learn/suresupply). Se richiesto, selezionare il paese/regione, attenersi alle istruzioni per selezionare il prodotto, quindi fare clic su uno dei collegamenti della pagina per effettuare gli acquisti.

## Ordinazione delle cartucce di stampa

I codici di ordinazione variano a seconda del paese/regione. Se i codici di ordinazione elencati in questa guida non corrispondono ai codici delle cartucce di stampa installate sull'unità HP All-in-One, ordinare le nuove cartucce in base ai codici di quelle installate. L'unità HP All-in-One supporta i seguenti tipi di cartucce di stampa.

Cartucce di stampa	Codice di ordinazione HP
Cartuccia di stampa del nero HP per stampanti a getto d'inchiostro	#336
	#337
	#339
Cartuccia di stampa in tricromia HP per stampanti a getto d'inchiostro	#342
	#343
	#344
Cartuccia a colori per stampanti a getto d'inchiostro HP	#348
Cartuccia grigio foto per stampanti a getto d'inchiostro HP	#100

È anche possibile ottenere i codici di ordinazione di tutte le cartucce di stampa supportate dalla periferica nel seguente modo:

- **Utenti Windows:** in **Centro soluzioni HP**, fare clic su **Impostazioni**, selezionare **Impostazioni stampa**, quindi **Casella strumenti stampante**. Fare clic sulla scheda **Livelli d'inchiostro stimati**, quindi fare clic su **Informazioni sull'ordinazione delle cartucce di stampa**.
- **Utenti Mac (OS 10.1 e versioni successive):** in **HP Image Zone**, fare clic sulla scheda **Periferiche**. Nell'area **Selezione periferiche**, fare clic sull'icona dell'unità HP All-in-One. Nell'area **Opzioni periferiche**, fare clic su **Impostazioni**, quindi

selezionare **Manutenzione della stampante**. Se richiesto, selezionare l'unità HP All-in-One, quindi fare clic su **Utilities**. Nel menu a comparsa, selezionare **Materiali di consumo**.

- **Utenti Mac (OS 9):** in **HP Director**, selezionare **Impostazioni**, quindi **Manutenzione della stampante**. Viene visualizzata la finestra **Seleziona stampante**. Scegliere la scheda appropriata a seconda del collegamento dell'unità HP All-in-One, quindi selezionare la periferica e fare clic su **Utilities**. Nel menu a comparsa, selezionare **Materiali di consumo**.

È anche possibile contattare un rivenditore HP o visitare l'indirizzo [www.hp.com/support](http://www.hp.com/support) per confermare i codici di ordinazione delle cartucce di stampa corretti per il paese/regione di appartenenza.

Per ordinare le cartucce di stampa per l'unità HP All-in-One, visitare il sito [www.hp.com/learn/suresupply](http://www.hp.com/learn/suresupply). Se richiesto, selezionare il paese/regione, attenersi alle istruzioni per selezionare il prodotto, quindi fare clic su uno dei collegamenti della pagina per effettuare gli acquisti.

## Ordinazione degli accessori

Per ordinare gli accessori per l'unità HP All-in-One, ad esempio un adattatore per la stampante Bluetooth, visitare il sito [www.hp.com/learn/suresupply](http://www.hp.com/learn/suresupply). Se richiesto, selezionare il paese/regione, attenersi alle istruzioni per selezionare il prodotto, quindi fare clic su uno dei collegamenti della pagina per effettuare gli acquisti.

A seconda del paese/regione di appartenenza, l'unità HP All-in-One potrebbe supportare i seguenti accessori.

Accessorio e numero modello HP	Descrizione
Adattatore per stampante wireless Bluetooth® HP bt300 o HP bt400 series	Consente di stampare da un dispositivo Bluetooth sull'unità HP All-in-One. Questo accessorio si inserisce nella porta USB anteriore dell'unità HP All-in-One e accetta lavori di stampa dalle periferiche Bluetooth supportate, ad esempio un telefono con fotocamera digitale, un PDA (Personal Digital Assistant) o computer Windows o Macintosh abilitati per Bluetooth.

## Ordinazione di altri materiali di consumo

Per ordinare altri materiali di consumo, ad esempio il software dell'unità HP All-in-One, una copia della Guida per l'utente, una Guida d'installazione o altri pezzi di ricambio sostituibili dall'utente, comporre uno dei numeri indicati di seguito:

- Negli Stati Uniti o in Canada, comporre il numero **1-800-474-6836 (1-800-HP invent)**.
- In Europa, comporre il numero +49 180 5 290220 (Germania) oppure +44 870 606 9081 (Regno Unito).

Per ordinare il software dell'unità HP All-in-One in altri paesi/regioni, chiamare il numero relativo al paese/regione di appartenenza. I numeri elencati di seguito sono aggiornati alla data di stampa della presente guida. Per ottenere l'elenco aggiornato dei numeri di telefono per effettuare le ordinazioni, visitare l'indirizzo [www.hp.com/support](http://www.hp.com/support). Se viene

richiesto, scegliere il paese/regione di provenienza, quindi fare clic su **Contatta HP** per informazioni su come contattare l'assistenza tecnica.

<b>Paese/Regione</b>	<b>Numero per l'ordinazione</b>
Asia e Pacifico (ad eccezione del Giappone)	65 272 5300
Australia	1300 721 147
Europa	+49 180 5 290220 (Germania) +44 870 606 9081 (Regno Unito)
Nuova Zelanda	0800 441 147
Repubblica Sudafricana	+27 (0)11 8061030
Stati Uniti e Canada	1-800-HP-INVENT (1-800-474-6836)



# 12 Manutenzione dell'unità HP All-in-One

L'unità HP All-in-One non richiede molte operazioni di manutenzione. È necessario pulire di tanto in tanto la superficie di scansione e il retro del coperchio per eliminare la polvere che si deposita in superficie e per assicurare l'integrità delle copie e delle scansioni. Occasionalmente sarà necessario sostituire, allineare o pulire le cartucce di stampa. Il presente capitolo fornisce istruzioni per un uso ottimale dell'unità HP All-in-One. Eseguire le operazioni di manutenzione adeguate in base alle proprie esigenze.

## Pulizia dell'unità HP All-in-One

Per assicurare la qualità delle copie e delle scansioni, è necessario pulire la superficie di scansione e il retro del coperchio. È inoltre necessario rimuovere la polvere della superficie esterna dell'unità HP All-in-One.

### Pulizia della superficie di scansione

La presenza di sporczia dovuta a impronte digitali, macchie, pelucchi e polvere determina un rallentamento delle prestazioni dell'unità e una minore accuratezza di alcune funzioni, quali [Adatta a pagina](#).

1. Spegnerne l'unità HP All-in-One, scollegare il cavo di alimentazione e sollevare il coperchio.
2. Pulire la superficie di scansione con un panno morbido o una spugna leggermente inumidita con un detergente non abrasivo.



**Avvertimento** Non utilizzare sostanze abrasive, acetone, benzene o tetracloruro di carbonio per pulire la superficie di scansione, poiché potrebbero danneggiarla. Non versare o spruzzare liquidi direttamente sulla superficie di scansione; il liquido potrebbe penetrare all'interno della periferica e danneggiarla.

3. Asciugare la superficie di scansione con un panno di pelle di daino o una spugna di cellulosa per evitare la formazione di macchie.

### Pulizia del retro del coperchio

La sporczia può accumularsi sulla superficie bianca al di sotto del coperchio dell'unità HP All-in-One.

1. Spegnerne l'unità HP All-in-One, scollegare il cavo di alimentazione e sollevare il coperchio.
2. Pulire la superficie bianca posta al di sotto del coperchio con un panno morbido o una spugna leggermente inumidita con un detergente non abrasivo o con acqua calda.
3. Lavare la superficie delicatamente, senza strofinare.
4. Asciugarla quindi con un panno di pelle di daino o un panno morbido.

 **Avvertimento** Non utilizzare panni di carta che potrebbero graffiare la superficie.

5. Se si richiede una pulizia più approfondita, ripetere le operazioni sopra descritte utilizzando alcool isopropilico. Successivamente, pulire la superficie con un panno umido in modo da rimuovere eventuali residui di alcool.

 **Avvertimento** Prestare attenzione a non versare alcool sulla superficie di scansione o sulle parti verniciate, poiché potrebbe danneggiare l'unità HP All-in-One.

## Pulizia della superficie esterna

Utilizzare un panno morbido o una spugna leggermente inumidita per rimuovere la polvere, lo sporco ed eventuali macchie sulle superfici esterne. L'interno dell'unità HP All-in-One non va pulito. Prestare attenzione a non far penetrare liquidi sul pannello di controllo e all'interno dell'unità HP All-in-One.

 **Avvertimento** Per evitare danni alle parti verniciate dell'unità HP All-in-One, non utilizzare prodotti di pulizia a base di alcool sul pannello di controllo, sul coperchio o su altre parti verniciate della periferica.

## Controllo dei livelli di inchiostro stimati

È possibile verificare in modo semplice il livello d'inchiostro per determinare il grado di esaurimento di una cartuccia di stampa. Il livello di inchiostro indica la quantità stimata di inchiostro ancora presente nelle cartucce di stampa.

 **Suggerimento** È inoltre possibile stampare un rapporto di auto-test per verificare se è necessario sostituire le cartucce di stampa (per maggiori informazioni, vedere [Stampa di un rapporto di auto-test](#)).

### Per controllare i livelli di inchiostro dal pannello di controllo

- Individuare le due icone nella parte inferiore del display grafico a colori che rappresentano i livelli di inchiostro residuo delle due cartucce di stampa installate.
  - L'icona di colore verde rappresenta la stima della quantità di inchiostro residuo della cartuccia di stampa in tricromia.
  - L'icona di colore nero rappresenta la stima della quantità di inchiostro residuo della cartuccia del nero.
  - L'icona di colore arancione rappresenta la stima della quantità di inchiostro residuo della cartuccia di stampa fotografica.

Se si utilizza una cartuccia di stampa contenente inchiostro non HP, invece della goccia di inchiostro viene visualizzato un punto interrogativo per quella cartuccia. L'unità HP All-in-One non è in grado di rilevare la quantità di inchiostro residuo nelle cartucce di stampa contenenti inchiostro non HP.

HP consiglia l'uso di cartucce di stampa HP originali. Le cartucce di stampa originali HP sono realizzate e testate con stampanti HP per offrire risultati ottimali, stampa dopo stampa.



**Nota** HP non garantisce la qualità o l'affidabilità dell'inchiostro non HP. I danni arrecati alla stampante dall'uso di cartucce di inchiostro non HP non sono coperti da garanzia.

Se accanto all'icona compare un'immagine rappresentante una goccia di inchiostro vuota, ciò significa che l'inchiostro della cartuccia identificata da quell'icona è quasi esaurito e che è necessario sostituire tale cartuccia. Sostituire la cartuccia quando la qualità della stampa comincia ad alterarsi.

Per ulteriori informazioni sulle icone del livello di inchiostro visualizzate sul display grafico a colori, vedere [Icane del display grafico a colori](#).

È anche possibile controllare la quantità di inchiostro residuo delle cartucce di stampa dal computer. Se il computer e l'unità HP All-in-One sono collegati tramite un cavo USB, per informazioni sul controllo dei livelli di inchiostro dalla [Casella strumenti stampante](#) consultare la [Guida di HP Image Zone](#) in linea.

## Stampa di un rapporto di auto-test

Se si verificano problemi durante la stampa, stampare un rapporto di auto-test prima di sostituire le cartucce. Tale rapporto fornisce informazioni utili su vari aspetti della periferica, comprese informazioni sulle cartucce di stampa.

1. Caricare carta comune bianca nuova in formato Lettera, A4 o Legal nel vassoio.
2. Premere **Imposta** per visualizzare il **Menu Imposta**.
3. Premere ▼ fino a selezionare **Stampa rapporto**, quindi premere **OK**.
4. Premere ▼ fino a selezionare **Rapporto auto-test**, quindi premere **OK**.

L'unità HP All-in-One stampa un rapporto di auto-test, in cui viene indicata l'origine degli eventuali problemi di stampa.

5. Verificare che i motivi di prova siano regolari e mostrino una griglia completa. Se diverse linee in un motivo sono interrotte, potrebbe essersi verificato un problema con gli ugelli. Potrebbe essere necessario pulire le cartucce di stampa. Per ulteriori informazioni, vedere [Pulizia delle cartucce di stampa](#).
6. Verificare che le righe di colore si estendano su tutta la pagina.  
Se la riga di colore nero è mancante, sbiadita oppure presenta striature o righe, potrebbe essersi verificato un problema con la cartuccia di stampa fotografica o con la cartuccia del nero nell'alloggiamento a destra.  
Se una delle tre righe rimanenti è mancante, sbiadita oppure presenta striature o righe, potrebbe essersi verificato un problema con la cartuccia di stampa in tricromia nell'alloggiamento a sinistra.
7. Verificare che i blocchi di colore abbiano una disposizione uniforme e siano corrispondenti ai colori elencati di seguito.  
La sequenza dei blocchi di colore deve corrispondere alla seguente: ciano, magenta, giallo, viola, verde e rosso.  
Se blocchi di colore risultano mancanti o se il colore di un blocco è sbiadito o non corrisponde all'etichetta indicata sotto il blocco, è possibile che l'inchiostro nella cartuccia di stampa in tricromia sia esaurito. Potrebbe essere necessario sostituire la cartuccia di stampa. Per ulteriori informazioni sulla sostituzione delle cartucce di stampa, vedere [Sostituzione delle cartucce di stampa](#).
8. Controllare la presenza di striature o righe bianche sui blocchi e le righe di colore.

La presenza di striature potrebbe indicare che gli ugelli sono ostruiti o che i contatti sono sporchi. Potrebbe essere necessario pulire le cartucce di stampa. Per ulteriori informazioni sulla pulizia delle cartucce di stampa, vedere [Pulizia delle cartucce di stampa](#). Non utilizzare alcool per pulirle.



**Nota** Per esempi di motivi di prova, righe di colore e blocchi di colore da una cartuccia di stampa normale e da una difettosa, consultare la **Guida di HP Image Zone** in linea in dotazione con il software.

## Operazioni relative alle cartucce di stampa

Per ottenere una qualità di stampa ottimale dall'unità HP All-in-One, è necessario eseguire alcune semplici operazioni di manutenzione. La presente sezione fornisce indicazioni per la gestione delle cartucce di stampa e istruzioni per sostituire, allineare e pulire le cartucce di stampa.

### Manutenzione delle cartucce di stampa

Prima di sostituire o pulire una cartuccia di stampa, è necessario conoscere i nomi dei relativi componenti e le modalità di manutenzione.

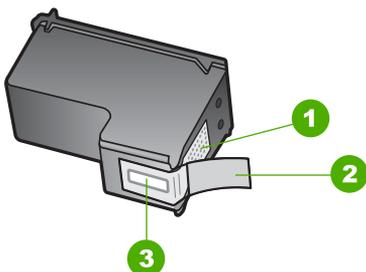

1	Contatti color rame
2	Nastro in plastica con linguetta di colore rosa (da rimuovere prima dell'installazione)
3	Ugelli dell'inchiostro sotto al nastro

Tenere le cartucce di stampa per i bordi di plastica nera, con l'etichetta rivolta verso l'alto. Non toccare i contatti rivestiti in rame o gli ugelli dell'inchiostro.



**Avvertimento** Prestare attenzione a non fare cadere le cartucce di stampa. Potrebbero danneggiarsi e risultare inservibili.

## Sostituzione delle cartucce di stampa

Se l'inchiostro presente nella cartuccia di stampa è scarso, sul display grafico a colori viene visualizzato un messaggio.



**Nota** I livelli dell'inchiostro possono essere controllati anche mediante l'uso di **Centro soluzioni HP** fornito con il software **HP Image Zone** (per maggiori informazioni, vedere [Controllo dei livelli di inchiostro stimati](#)).

Quando sul display grafico a colori viene visualizzato un messaggio di avviso di inchiostro in esaurimento, accertarsi di avere a disposizione una cartuccia di stampa sostitutiva. È necessario inoltre sostituire le cartucce quando il testo visualizzato appare sbiadito o si verificano problemi di qualità di stampa correlati alle cartucce di stampa.



**Suggerimento** È possibile utilizzare le istruzioni fornite in precedenza anche per sostituire la cartuccia del nero con una cartuccia fotografica in grado di fornire una qualità di stampa più elevata per le foto a colori.

Per informazioni sui codici di ordinazione di tutte le cartucce di stampa supportate dall'unità HP All-in-One, vedere [Ordinazione delle cartucce di stampa](#). Per ordinare le cartucce di stampa per l'unità HP All-in-One, visitare il sito [www.hp.com/learn/suresupply](http://www.hp.com/learn/suresupply). Se richiesto, selezionare il paese/regione, attenersi alle istruzioni per selezionare il prodotto, quindi fare clic su uno dei collegamenti della pagina per effettuare gli acquisti.

### Per sostituire le cartucce di stampa

1. Accertarsi che l'unità HP All-in-One sia accesa.



**Avvertimento** Se l'unità HP All-in-One è spenta quando si solleva lo sportello di accesso al carrello di stampa, non è possibile sostituire le cartucce di stampa, poiché non vengono rilasciate dall'unità HP All-in-One. Se le cartucce non sono posizionate in maniera corretta sul lato destro quando si tenta di rimuoverle, è possibile causare danni all'unità HP All-in-One.

2. Aprire lo sportello di accesso al carrello di stampa sollevandolo dalla parte anteriore e centrale della periferica, finché lo sportello non si blocca in posizione. Il carrello di stampa si sposta a destra dell'unità HP All-in-One.

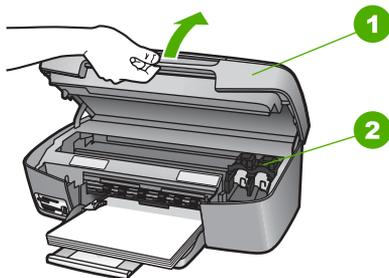

- |   |  |
|---|--|
| 1 | Sportello di accesso al carrello di stampa |
| 2 | Carrello di stampa                         |

- Attendere fino al completo arresto del carrello, quindi spingere leggermente verso il basso una cartuccia di stampa per sganciarla.  
 Nel caso si desideri sostituire la cartuccia di stampa in tricromia, rimuovere la cartuccia dall'alloggiamento a sinistra.  
 Nel caso si desideri sostituire la cartuccia di stampa fotografica o del nero, rimuovere la cartuccia dall'alloggiamento a destra.

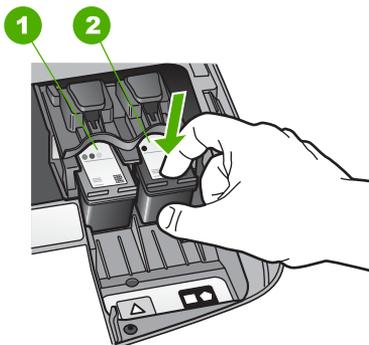

- |   |   |
|---|---|
| 1 | Alloggiamento per la cartuccia di stampa in tricromia           |
| 2 | Alloggiamento per le cartucce di stampa del nero e fotografiche |

- Tirare la cartuccia di stampa verso l'esterno per estrarla dal relativo alloggiamento.
- Se si desidera sostituire la cartuccia del nero con una cartuccia fotografica, conservare la cartuccia del nero nell'apposita protezione. Per ulteriori informazioni, vedere [Uso della protezione delle cartucce di stampa](#).  
 Quando si rimuove la cartuccia di stampa perché l'inchiostro è scarso o esaurito, è necessario riciclarla. Il programma per il riciclaggio dei materiali di consumo per stampanti HP a getto d'inchiostro è disponibile in molti paesi/regioni e consente di riciclare gratuitamente le cartucce di stampa utilizzate. Per ulteriori informazioni, visitare il sito Web indicato di seguito:  
[www.hp.com/hpinfo/globalcitizenship/environment/recycle/inkjet.html](http://www.hp.com/hpinfo/globalcitizenship/environment/recycle/inkjet.html)
- Estrarre la nuova cartuccia dalla confezione e, facendo attenzione a toccare solo il corpo in plastica nera, rimuovere delicatamente il nastro in plastica utilizzando la linguetta di colore rosa.

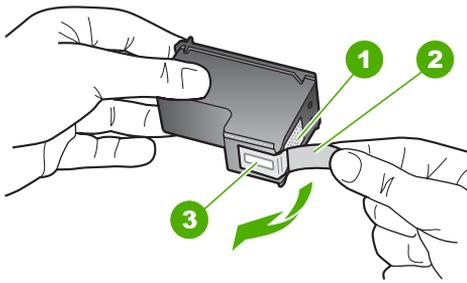

1	Contatti color rame
2	Nastro in plastica con linguetta di colore rosa (da rimuovere prima dell'installazione)
3	Ugelli dell'inchiostro sotto al nastro

**⚠ Avvertimento** Non toccare i contatti rivestiti in rame o gli ugelli dell'inchiostro. Potrebbero altrimenti verificarsi problemi nei collegamenti elettrici, problemi con l'inchiostro oppure ostruzioni.



- Far scorrere la nuova cartuccia nell'alloggiamento vuoto. Spingere la cartuccia finché non si blocca in posizione.  
Se sull'etichetta della cartuccia di stampa che si sta installando è presente un triangolo di colore bianco, inserire la cartuccia nell'alloggiamento a sinistra. L'etichetta per l'alloggiamento è verde e presenta un triangolo di colore bianco.  
Se sull'etichetta della cartuccia di stampa che si sta installando è presente un quadrato o un pentagono di colore bianco, inserire la cartuccia nell'alloggiamento a destra. L'etichetta per l'alloggiamento è nera e presenta un quadrato e un pentagono di colore bianco.



- Chiudere lo sportello di accesso al carrello di stampa.

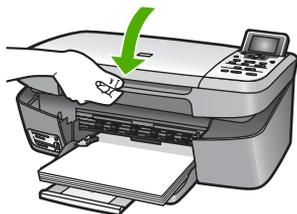

## Uso di una cartuccia di stampa fotografica

È possibile migliorare la qualità delle foto a colori stampate e copiate con l'unità HP All-in-One acquistando una cartuccia di stampa fotografica. Rimuovere la cartuccia di stampa del nero e sostituirla con quella fotografica. Dopo aver installato le cartucce di stampa fotografica e in tricromia, si dispone di un sistema a sei colori che fornisce una qualità di stampa ottimale.

Per stampare documenti di testo standard, reinserire la cartuccia di stampa del nero. Utilizzare la protezione delle cartucce di stampa per conservare in modo sicuro le cartucce quando non vengono utilizzate.

- Per ulteriori informazioni sull'acquisto delle cartucce di stampa fotografiche, vedere [Ordinazione delle cartucce di stampa](#).
- Per ulteriori informazioni sulla sostituzione delle cartucce di stampa, vedere [Sostituzione delle cartucce di stampa](#).
- Per ulteriori informazioni sull'utilizzo della protezione delle cartucce di stampa, vedere [Uso della protezione delle cartucce di stampa](#).

## Uso della protezione delle cartucce di stampa

In alcuni paesi/regioni, la confezione della cartuccia di stampa fotografica contiene anche un involucre di protezione per la cartuccia. In altri paesi/regioni, l'involucre di protezione viene fornito con l'unità HP All-in-One. Se l'involucre di protezione non viene fornito né con la cartuccia di stampa né con l'unità HP All-in-One, è possibile ordinarlo contattando l'assistenza HP. Visitare il sito [www.hp.com/support](http://www.hp.com/support).

Tale protezione è stata ideata per conservare in modo sicuro le cartucce e per impedire all'inchiostro di asciugarsi quando queste non vengono utilizzate. Quando si rimuove una cartuccia di stampa dall'unità HP All-in-One con l'intenzione di utilizzarla in seguito, conservarla nell'involucre di protezione. Ad esempio, conservare la cartuccia di stampa del nero in un involucre di protezione se la si rimuove per stampare foto di elevata qualità con le cartucce di stampa fotografica e in tricromia.

### Per inserire una cartuccia di stampa nella protezione delle cartucce di stampa

- Inserire la cartuccia nell'apposita protezione piegandola leggermente e installarla saldamente in posizione.

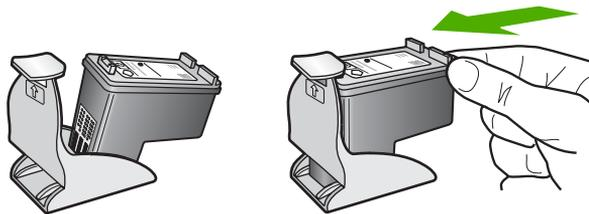

### Per rimuovere la cartuccia dalla protezione delle cartucce di stampa

- Premere sulla parte superiore della protezione in modo da rilasciare la cartuccia, quindi estrarre quest'ultima dalla protezione.

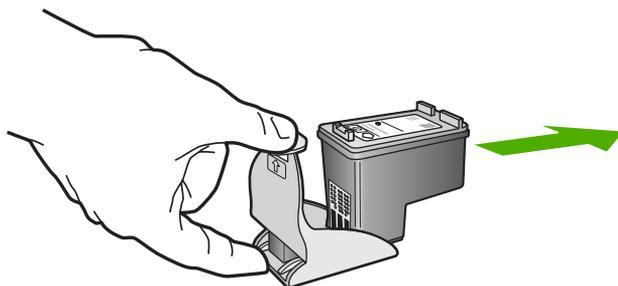

### Allineamento delle cartucce di stampa

L'unità HP All-in-One richiede di allineare le cartucce ogni volta che si installa o si sostituisce una cartuccia di stampa. È inoltre possibile allineare le cartucce di stampa in qualsiasi momento dal pannello di controllo o utilizzando il software **HP Image Zone** dal computer. L'allineamento delle cartucce garantisce stampe di alta qualità.

Se il rapporto di auto-test presenta striature o righe bianche che attraversano i blocchi di colore, utilizzare questa funzione.

Se dopo aver eseguito l'allineamento persistono problemi di qualità di stampa, provare a pulire la testina di stampa seguendo la procedura descritta in [Pulizia delle cartucce di stampa](#). Se i problemi di qualità di stampa persistono anche dopo la pulizia della testina di stampa e l'allineamento della stampante, contattare l'assistenza clienti HP.

### Per allineare la stampante dal pannello di controllo

1. Caricare carta bianca comune non utilizzata di formato Lettera o A4 nel vassoio.



**Nota** Se nel vassoio di alimentazione è caricata carta colorata, la procedura di allineamento delle cartucce non viene eseguita correttamente. Caricare carta comune bianca nuova nel vassoio di alimentazione, quindi ripetere l'allineamento.

2. Premere **Imposta**.
3. Premere ▼ fino a selezionare **Strumenti**, quindi premere **OK**.
4. Premere ▼ fino a selezionare **Allinea stampante**, quindi premere **OK**.

L'unità HP All-in-One stampa una pagina di prova, allinea la testina di stampa e calibra la stampante. Riciclare o gettare la pagina.

Per informazioni sull'allineamento della stampante utilizzando il software **HP Image Zone** fornito con l'unità HP All-in-One, vedere la **Guida di HP Image Zone** in linea.

## Pulizia delle cartucce di stampa

Utilizzare questa funzione se il rapporto di auto-test presenta striature o righe bianche che attraversano le righe di colore. Non pulire le cartucce di stampa se non strettamente necessario, poiché tale operazione comporta un elevato consumo di inchiostro e riduce la durata delle cartucce di stampa.

### Per pulire le cartucce di stampa dal pannello di controllo

1. Caricare carta comune bianca nuova in formato Lettera o A4 nel vassoio.
2. Premere **Imposta**.
3. Premere ▼ fino a selezionare **Strumenti**, quindi premere **OK**.
4. Premere ▼ fino a selezionare **Pulisci cartucce stampa**, quindi premere **OK**.

L'unità HP All-in-One stampa una pagina che è possibile riciclare o cestinare.

Se dopo la pulizia delle cartucce la qualità di copia o di stampa continua a essere insoddisfacente, pulire i contatti della cartuccia prima di sostituire la cartuccia difettosa. Per informazioni sulla pulizia dei contatti della cartuccia di stampa, vedere [Pulizia dei contatti delle cartucce di stampa](#). Per informazioni sulla sostituzione delle cartucce di stampa, vedere [Sostituzione delle cartucce di stampa](#).

Per informazioni sulla pulizia delle cartucce di stampa mediante l'utilizzo del software **Centro soluzioni HP** fornito con l'unità HP All-in-One, consultare la **Guida di HP Image Zone** in linea fornita con il software.

## Pulizia dei contatti delle cartucce di stampa

Pulire i contatti delle cartucce di stampa soltanto se vengono visualizzati ripetutamente messaggi sul display grafico a colori che richiedono il controllo di una cartuccia dopo che sono state eseguite la pulizia e l'allineamento delle cartucce di stampa.

Prima di pulire i contatti, rimuovere la cartuccia e verificare che tali contatti non siano ostruiti, quindi reinstallare la cartuccia di stampa. Se i messaggi che richiedono il controllo delle cartucce di stampa persistono, pulire i contatti.

Assicurarsi di avere a disposizione i seguenti materiali:

- Bastoncini con la punta in gommapiuma, un panno privo di lanugine o qualsiasi materiale morbido che non si sfaldi o lasci residui.



**Suggerimento** I filtri per caffè sono privi di lanugine e sono perfetti per la pulizia delle cartucce di stampa.

- Acqua distillata, filtrata o in bottiglia (l'acqua corrente potrebbe contenere agenti contaminanti, che possono danneggiare le cartucce di stampa).



**Avvertimento** Non usare detersivi per metalli o alcol per pulire i contatti delle cartucce poiché potrebbero danneggiare la cartuccia di stampa o l'unità HP All-in-One.

### Per eseguire la pulizia dei contatti delle cartucce di stampa

1. Accendere l'unità HP All-in-One e aprire lo sportello di accesso al carrello di stampa.  
Il carrello di stampa si sposta a destra dell'unità HP All-in-One.
2. Attendere fino al completo arresto del carrello, quindi scollegare il cavo di alimentazione dal retro dell'unità HP All-in-One.
3. Spingere leggermente verso il basso la cartuccia per sganciarla e successivamente spingerla verso l'esterno per estrarla dal relativo alloggiamento.



**Nota** Non rimuovere e pulire le cartucce contemporaneamente. Rimuovere e pulire ogni cartuccia di stampa singolarmente. Non lasciare la cartuccia di stampa all'esterno dell'unità HP All-in-One per più di 30 minuti.

4. Verificare che sui contatti della cartuccia non vi siano depositi di inchiostro o sporcizia.
5. Bagnare un bastoncino con punta in gommapiuma pulito o un panno privo di lanugine in acqua distillata ed eliminare l'acqua in eccesso.
6. Afferrare la cartuccia per le estremità laterali.
7. Pulire soltanto i contatti rivestiti in rame. Per informazioni sulla pulizia dell'area degli ugelli dell'inchiostro, vedere [Pulizia dell'area degli ugelli dell'inchiostro](#).

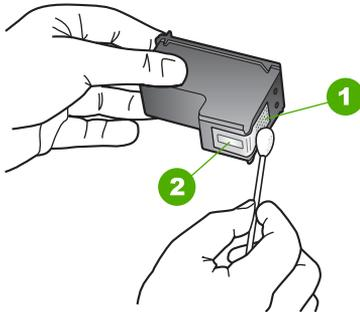

1	Contatti color rame
2	Ugelli dell'inchiostro (non pulire)

8. Lasciare asciugare le cartucce per circa dieci minuti.
9. Reinscrivere la cartuccia di stampa nell'alloggiamento. Spingere la cartuccia finché non si blocca in posizione.
10. Se necessario, ripetere l'operazione per l'altra cartuccia.
11. Chiudere con cautela lo sportello di accesso al carrello di stampa e reinscrivere il cavo di alimentazione nel retro dell'unità HP All-in-One.

## Pulizia dell'area degli ugelli dell'inchiostro

Se l'unità HP All-in-One viene utilizzata in un ambiente polveroso, all'interno dell'unità potrebbe accumularsi una piccola quantità di particelle di sporcizia, come polvere, pelucchi e fibre di tappeti o di capi di abbigliamento. L'accumularsi di particelle di sporcizia sulle cartucce di stampa può causare la presenza di macchie e striature di inchiostro sulle pagine stampate. Per rimuovere le striature di inchiostro, pulire l'area degli ugelli di inchiostro come descritto di seguito.



**Nota** Pulire l'area degli ugelli di inchiostro solo se continuano a essere presenti macchie e striature sulle pagine stampate dopo che si è già provveduto alla pulizia delle cartucce di stampa utilizzando il pannello di controllo o **Centro soluzioni HP** (per maggiori informazioni, vedere [Pulizia delle cartucce di stampa](#)).

Assicurarsi di avere a disposizione i seguenti materiali:

- Bastoncini con la punta in gommapiuma, un panno privo di lanugine o qualsiasi materiale morbido che non si sfaldi o lasci residui.



**Suggerimento** I filtri per caffè sono privi di lanugine e sono perfetti per la pulizia delle cartucce di stampa.

- Acqua distillata, filtrata o in bottiglia (l'acqua corrente potrebbe contenere agenti contaminanti, che possono danneggiare le cartucce di stampa).



**Avvertimento** **Non** toccare i contatti rivestiti in rame o gli ugelli dell'inchiostro. Potrebbero altrimenti verificarsi problemi nei collegamenti elettrici, problemi con l'inchiostro oppure ostruzioni.

### Per pulire l'area degli ugelli dell'inchiostro

1. Accendere l'unità HP All-in-One e aprire lo sportello di accesso al carrello di stampa.  
Il carrello di stampa si sposta a destra dell'unità HP All-in-One.
2. Attendere fino al completo arresto del carrello, quindi scollegare il cavo di alimentazione dal retro dell'unità HP All-in-One.
3. Spingere leggermente verso il basso la cartuccia per sganciarla e successivamente spingerla verso l'esterno per estrarla dal relativo alloggiamento.



**Nota** Non rimuovere e pulire le cartucce contemporaneamente. Rimuovere e pulire ogni cartuccia di stampa singolarmente. Non lasciare la cartuccia di stampa all'esterno dell'unità HP All-in-One per più di 30 minuti.

4. Collocare la cartuccia di stampa su un pezzo di carta con gli ugelli dell'inchiostro rivolti verso l'alto.
5. Inumidire con acqua distillata un bastoncino con la punta in gommapiuma pulito.
6. Pulire la superficie e i bordi dell'area degli ugelli dell'inchiostro con il bastoncino, come illustrato di seguito.

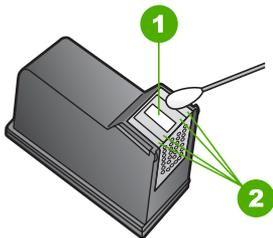

1	Piastra degli ugelli (non pulire)
2	Superficie e bordi dell'area degli ugelli dell'inchiostro



**Avvertimento** Non pulire la piastra degli ugelli.

7. Lasciare asciugare gli ugelli dell'inchiostro per circa dieci minuti.
8. Reinserire la cartuccia di stampa nell'alloggiamento. Spingere la cartuccia finché non si blocca in posizione.
9. Se necessario, ripetere l'operazione per l'altra cartuccia.
10. Chiudere con cautela lo sportello di accesso al carrello di stampa e reinserire il cavo di alimentazione nel retro dell'unità HP All-in-One.



# 13 Informazioni sulla risoluzione dei problemi

Il presente capitolo contiene informazioni sulla risoluzione dei problemi relativi all'unità HP All-in-One. Vengono fornite informazioni specifiche per i problemi relativi all'installazione, alla configurazione nonché istruzioni pratiche. Per ulteriori informazioni sulla risoluzione dei problemi, consultare la **Guida di HP Image Zone** in linea fornita con il software (per maggiori informazioni, vedere [Uso della Guida in linea](#)).

È possibile che si verifichino vari problemi se l'unità HP All-in-One viene collegata al computer mediante un cavo USB prima di installare il software HP All-in-One sul computer. Se l'unità HP All-in-One è stata collegata al computer prima che questa operazione venisse richiesta dalla schermata dell'installazione del software, è necessario attenersi alla procedura riportata di seguito:

## Risoluzione dei problemi di installazione comuni

1. Scollegare il cavo USB dal computer.
2. Disinstallare il software (se è già stato installato).
3. Riavviare il computer.
4. Spegnerne l'unità HP All-in-One, attendere un minuto, quindi riaccenderla.
5. Reinstallare il software HP All-in-One.



**Avvertimento** Non collegare il cavo USB al computer finché non viene richiesto dalla schermata di installazione del software.

Per ulteriori informazioni sulla disinstallazione e reinstallazione del software, vedere [Disinstallazione e reinstallazione del software](#).

Consultare l'elenco riportato di seguito per informazioni sugli argomenti trattati in questo capitolo.

## Ulteriori informazioni sulla risoluzione dei problemi in questa Guida per l'utente

- **Risoluzione dei problemi relativi all'installazione:** fornisce informazioni sulla risoluzione dei problemi relativi alla configurazione hardware e all'installazione del software.
- **Risoluzione dei problemi relativi al funzionamento:** fornisce informazioni sui problemi che possono verificarsi durante le operazioni abituali eseguite con l'unità HP All-in-One.
- **Aggiornamento della periferica:** se suggerito dall'assistenza clienti HP o dal messaggio visualizzato sul display grafico a colori, è possibile accedere al sito Web HP per scaricare un aggiornamento per la periferica. Questa sezione contiene informazioni su come aggiornare la periferica.
- **Risoluzione dei problemi di rete:** vedere [Risoluzione dei problemi di rete](#). Questa sezione contiene informazioni sulla risoluzione dei problemi relativi all'installazione del software per una rete cablata.

**Altre fonti di informazioni**

- **Guida d'installazione:** la Guida d'installazione illustra la procedura per l'installazione dell'unità HP All-in-One.
- **Guida per l'utente:** la Guida per l'utente, ossia il presente manuale, descrive le funzioni di base dell'unità HP All-in-One, spiega come utilizzare l'unità HP All-in-One e contiene informazioni relative alla configurazione e alla risoluzione dei problemi operativi.
- **Guida di HP Image Zone:** la **Guida di HP Image Zone** in linea descrive come utilizzare l'unità HP All-in-One con un computer e fornisce ulteriori informazioni sulla risoluzione dei problemi non contenute nella presente Guida per l'utente (per maggiori informazioni, vedere [Uso della Guida in linea](#)).
- **File Leggimi:** il file Leggimi fornisce informazioni sui requisiti di sistema e sui possibili problemi di installazione (per maggiori informazioni, vedere [Visualizzazione del file Leggimi](#)).

Se non si riesce a risolvere il problema utilizzando i siti Web HP o la Guida in linea, contattare l'assistenza clienti HP utilizzando il numero specifico del paese/regione di appartenenza (per maggiori informazioni, vedere [Garanzia e assistenza HP](#)).

**Visualizzazione del file Leggimi**

È possibile fare riferimento al file Leggimi per ulteriori informazioni sui requisiti di sistema e sui possibili problemi di installazione.

- In Windows, è possibile accedere al file Leggimi dalla barra delle applicazioni facendo clic su **Start**, selezionando **Programmi** o **Tutti i programmi, HP, HP Photosmart 2570 All-in-One series**, quindi facendo clic sul file **Leggimi**.
- In Mac OS 9 o OS X, è possibile accedere al file Leggimi facendo doppio clic sull'icona situata nella cartella di livello superiore nel CD-ROM del software dell'unità HP All-in-One.

**Risoluzione dei problemi relativi all'installazione**

Questa sezione comprende suggerimenti per la risoluzione dei più comuni problemi di configurazione e installazione correlati alle funzionalità hardware, software e **HP Instant Share** dell'unità HP All-in-One.

**Risoluzione dei problemi di configurazione dell'hardware**

Questa sezione fornisce suggerimenti per la risoluzione dei più comuni problemi di installazione e configurazione associati alla configurazione dell'hardware e all'installazione del software.

**Errore di accensione dell'unità HP All-in-One**

**Soluzione** Verificare che tutti i cavi di alimentazione siano ben collegati e attendere alcuni secondi per l'accensione dell'unità HP All-in-One. Se è la prima volta che si accende l'unità HP All-in-One, l'operazione può richiedere circa un minuto. Inoltre, se l'unità HP All-in-One è collegata a una basetta di alimentazione, verificare che questa sia accesa.

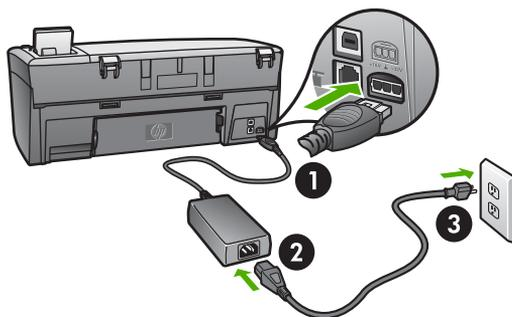

- |   |                                      |
|---|--------------------------------------|
| 1 | Collegamento di alimentazione 1      |
| 2 | Collegamento di alimentazione 2      |
| 3 | Presenza elettrica con messa a terra |

### Il cavo USB è collegato ma si riscontrano problemi nell'uso dell'unità HP All-in-One con il computer

**Soluzione** È necessario installare il software fornito con l'unità HP All-in-One prima di collegare il cavo USB. Durante l'installazione, non inserire il cavo USB finché non viene richiesto dalle istruzioni visualizzate. Se si collega il cavo USB prima del necessario, potrebbero verificarsi degli errori. Se il cavo USB è stato collegato prima di installare il software, vedere **Risoluzione dei problemi di impostazione comuni** in [Informazioni sulla risoluzione dei problemi](#).

Una volta installato il software, è facile collegare il computer all'unità HP All-in-One tramite un cavo USB. È sufficiente inserire un'estremità del cavo USB sul retro del computer e l'altra sul retro dell'unità HP All-in-One. È possibile collegarsi a una porta USB sul retro del computer.



**Nota** Controllare che il cavo USB sia collegato alla porta corretta sul retro dell'unità HP All-in-One.

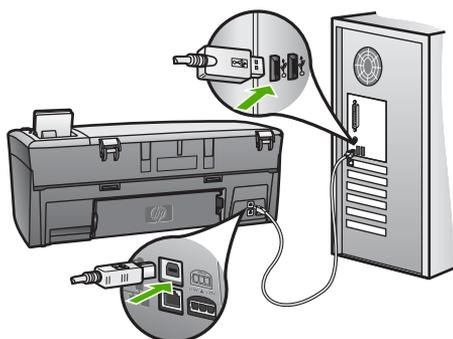

### Sul display grafico a colori viene visualizzato un messaggio che richiede l'installazione della mascherina del pannello di controllo

**Soluzione** Ciò può indicare che la mascherina del pannello di controllo non è installata o non è installata correttamente. Allineare la mascherina ai pulsanti situati sulla parte superiore dell'unità HP All-in-One e farla scattare in posizione.

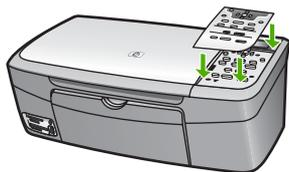

---

### La lingua del display grafico a colori non è corretta

**Soluzione** È possibile modificare in qualsiasi momento le impostazioni della lingua dal **Menu Imposta** (per maggiori informazioni, vedere [Menu Imposta](#)).

---

### Sui menu del display grafico a colori vengono visualizzate unità di misura errate

**Soluzione** È possibile che sia stato selezionato il paese/regione non corretto nell'unità HP All-in-One. Il paese/regione selezionato determina i formati della carta che vengono visualizzati sul display grafico a colori.

Per modificare il paese/regione, è necessario ripristinare le impostazioni della lingua. È possibile modificare in qualsiasi momento le impostazioni della lingua dal **Menu Imposta** (per maggiori informazioni, vedere [Menu Imposta](#)).

---

### Sul pannello di controllo viene visualizzato un messaggio che richiede l'allineamento delle cartucce di stampa

**Soluzione** La manutenzione della stampante è fondamentale per ottenere una qualità di stampa ottimale (per maggiori informazioni, vedere [Allineamento delle cartucce di stampa](#)).

---

## Sul display grafico a colori viene visualizzato un messaggio in cui è indicato che l'allineamento delle cartucce di stampa non è riuscito

**Causa** Nel vassoio della carta è stato caricato un tipo di carta non corretto, ad esempio carta colorata, fogli già scritti o carta riciclata.

**Soluzione** Caricare carta bianca comune non utilizzata di formato A4 nel vassoio della carta, quindi provare di nuovo a eseguire l'allineamento.

Se non è ancora possibile eseguire l'allineamento, il sensore o la cartuccia di stampa potrebbero essere difettosi. In tal caso, contattare l'assistenza clienti HP. Visitare il sito [www.hp.com/support](http://www.hp.com/support). Se viene richiesto, scegliere il paese/regione di provenienza, quindi fare clic su **Contatta HP** per informazioni su come contattare l'assistenza tecnica.

**Causa** Il nastro protettivo copre le cartucce di stampa.

**Soluzione** Controllare ciascuna cartuccia di stampa. Se il nastro in plastica copre ancora gli ugelli dell'inchiostro, rimuoverlo con cautela utilizzando la linguetta di colore rosa. Non toccare gli ugelli o i contatti color rame.

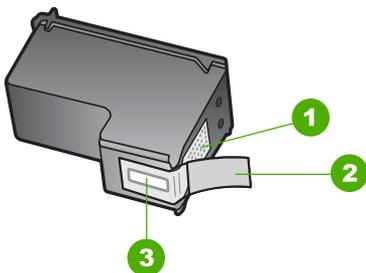

1	Contatti con rivestimento in rame
2	Nastro di plastica con linguetta di colore rosa (da rimuovere prima dell'installazione)
3	Ugelli dell'inchiostro sotto al nastro



Reinstallare le cartucce di stampa e verificare che siano inserite completamente e bloccate in posizione.

**Causa** I contatti sulla cartuccia di stampa non toccano i contatti sul carrello di stampa.

**Soluzione** Estrarre e reinserire le cartucce di stampa. Verificare che siano completamente inserite e bloccate in posizione. Per ulteriori informazioni, vedere [Sostituzione delle cartucce di stampa](#)

**Causa** La cartuccia di stampa o il sensore è difettoso.

**Soluzione** Contattare l'assistenza clienti HP. Visitare il sito [www.hp.com/support](http://www.hp.com/support). Se viene richiesto, scegliere il paese/regione di provenienza, quindi fare clic su

**Contatta HP** per informazioni su come contattare l'assistenza tecnica.

### L'unità HP All-in-One non esegue la stampa

**Soluzione** Se l'unità HP All-in-One e il computer sono collegati tramite un cavo USB ma non comunicano fra loro, procedere come descritto di seguito:

- Controllare il display grafico a colori sull'unità HP All-in-One. Se il display grafico a colori è vuoto e il pulsante **On** non è illuminato, l'unità HP All-in-One è spenta. Verificare che il cavo di alimentazione sia collegato correttamente all'unità HP All-in-One e alla presa elettrica. Premere il pulsante **On** per accendere l'unità HP All-in-One.
- Controllare il cavo USB. Se si utilizza un cavo vecchio, potrebbe non funzionare correttamente. Provare a collegare il cavo USB a un altro prodotto per verificarne il funzionamento. Se si riscontrano dei problemi, potrebbe essere necessario sostituire il cavo USB. Accertarsi che il cavo non superi i 3 metri di lunghezza.
- Verificare che sul computer sia attivo il supporto USB. Alcuni sistemi operativi, quali Windows 95 e Windows NT, non supportano collegamenti USB. Per ulteriori informazioni, consultare la documentazione fornita con il sistema operativo.
- Controllare il collegamento dall'unità HP All-in-One al computer. Verificare che il cavo USB sia inserito saldamente nella porta USB sul retro dell'unità HP All-in-One. Verificare che l'altra estremità del cavo USB sia inserita in una porta USB sul computer. Quando il cavo è collegato correttamente, spegnere e riaccendere l'unità HP All-in-One.
- Se l'unità HP All-in-One è collegata tramite un hub USB, verificare che l'hub sia acceso. Se l'hub è acceso, provare a collegarsi direttamente al computer.
- Verificare che la velocità della porta USB impostata sull'unità HP All-in-One sia compatibile con il valore impostato sul computer. Potrebbe essere necessario modificare la velocità della porta USB posteriore passando dall'impostazione Alta velocità (USB 2.0) all'impostazione Velocità normale (USB 1.1) (per maggiori informazioni, vedere [Collegamento tramite un cavo USB](#)).
- Provare a stampare da un'altra applicazione o stampare un altro file per accertarsi che non sia il file a causare il problema di stampa.
- Verificare la presenza di altre stampanti o scanner. Potrebbe essere necessario scollegare i dispositivi precedentemente installati sul computer.
- Se l'unità HP All-in-One è collegata in rete, consultare la **Guida di HP Image Zone** in linea fornita con l'unità HP All-in-One. Per ulteriori informazioni sulla **Guida di HP Image Zone**, vedere [Uso della Guida in linea](#).

- Provare a collegare il cavo USB a un'altra porta USB sul computer. Dopo aver controllato i collegamenti, riavviare il computer. Spegnerne e riaccendere l'unità HP All-in-One.
- Se necessario, disinstallare e installare nuovamente il software **HP Image Zone**. Per ulteriori informazioni, vedere [Disinstallazione e reinstallazione del software](#).

Per informazioni sui problemi di comunicazione di rete o sui problemi di comunicazione relativi a schede di memoria, fotocamere PictBridge o unità di memorizzazione, consultare le informazioni sulla risoluzione dei problemi dell'unità HP Photosmart 2570 All-in-One series nella [Guida di HP Image Zone](#) in linea. Per ulteriori informazioni sulla [Guida di HP Image Zone](#), vedere [Uso della Guida in linea](#).

Per ulteriori informazioni sull'installazione e sul collegamento dell'unità HP All-in-One al computer, consultare la Guida d'installazione fornita con l'unità HP All-in-One.

---

### **Sul display grafico a colori viene visualizzato un messaggio di inceppamento della carta o blocco del carrello**

**Soluzione** Se sul display grafico a colori viene visualizzato un messaggio di errore di carrello bloccato o inceppamento della carta, è possibile che sia presente del materiale di imballaggio all'interno dell'unità HP All-in-One. Sollevare lo sportello di accesso al carrello di stampa per accedere alla cartucce di stampa e rimuovere eventuale materiale di imballaggio (ad esempio, nastro o cartone) o altri corpi estranei che ostruiscono il percorso del carrello.

---

## **Risoluzione dei problemi di installazione del software**

Se si riscontra un problema durante l'installazione del software, consultare gli argomenti riportati di seguito per una possibile soluzione. Se si verifica un problema hardware durante la configurazione, vedere [Risoluzione dei problemi di configurazione dell'hardware](#).

Durante un'installazione normale del software HP All-in-One, si verificano i seguenti eventi:

1. Il CD-ROM del software dell'unità HP All-in-One viene eseguito automaticamente.
2. Viene installato il software.
3. I file vengono copiati sul disco rigido.
4. Viene richiesto di collegare l'unità HP All-in-One al computer.
5. Nella schermata di installazione guidata vengono visualizzati un simbolo "OK" di colore verde e un segno di spunta.
6. Viene richiesto di riavviare il computer.
7. Viene eseguito il processo di registrazione.

Se una qualsiasi di queste situazioni non si verifica, è possibile che si sia verificato un problema con l'installazione. Per verificare l'installazione su un computer Windows, controllare quanto segue:

Per verificare l'installazione su un computer Windows, controllare quanto segue:

- Avviare l'unità **Centro soluzioni HP**. Se **Centro soluzioni HP** visualizza le icone principali (**Scansione foto** e **Scansione documento**), il software è stato installato correttamente. Se le icone non vengono visualizzate immediatamente, può essere necessario attendere qualche minuto che l'unità HP All-in-One si colleghi al computer. Se il problema persiste, vedere **Alcuni pulsanti sono mancanti in Centro soluzioni HP (Windows)**.

Per ulteriori informazioni sull'avvio di **Centro soluzioni HP**, consultare la **Guida di HP Image Zone** in linea fornita con il software.

- Aprire la finestra di dialogo Stampanti e verificare se l'unità HP All-in-One è presente nell'elenco.
- Cercare l'icona dell'unità HP All-in-One all'estrema destra della barra di sistema sulla barra delle applicazioni di Windows. Ciò indica che l'unità HP All-in-One è pronta.

### Quando si inserisce il CD-ROM nell'apposita unità del computer, non viene eseguita alcuna operazione

**Soluzione** Se l'installazione non viene eseguita automaticamente, è possibile avviarla manualmente:

#### Per avviare l'installazione da un computer Windows

1. Nel menu **Start** di Windows, fare clic su **Esegui**.
2. Nella finestra di dialogo **Esegui**, digitare **d:\setup.exe** (se all'unità CD-ROM non è assegnata la lettera D, digitare la lettera appropriata), quindi fare clic su **OK**.

#### Per avviare l'installazione da un computer Mac

1. Fare doppio clic sull'icona del CD sul desktop per visualizzare il contenuto del CD.
2. Fare doppio clic sull'icona del **Programma d'installazione HP All-in-One**.

### Viene visualizzata la schermata relativa ai requisiti minimi del sistema (Windows)

**Soluzione** Il sistema non soddisfa i requisiti minimi per l'installazione del software. Fare clic su **Dettagli** per visualizzare il problema specifico, quindi correggere il problema prima di installare il software.

È anche possibile provare ad installare **HP Image Zone Express**.

**HP Image Zone Express** fornisce meno funzionalità del software **HP Image Zone**, ma occupa meno spazio e memoria sul computer.

Per ulteriori informazioni sull'installazione del software **HP Image Zone Express** sul computer, vedere la Guida d'installazione fornita con l'unità HP All-in-One.

### Una X rossa viene visualizzata sul prompt del collegamento USB

**Soluzione** In genere, una X verde indica che l'interfaccia plug-and-play funziona correttamente. In caso contrario, viene visualizzata una X rossa.

Effettuare le seguenti operazioni:

1. Verificare che la mascherina del pannello di controllo sia installata correttamente, scollegare e ricollegare il cavo di alimentazione dell'unità HP All-in-One.
2. Verificare che i cavi USB e di alimentazione siano collegati.

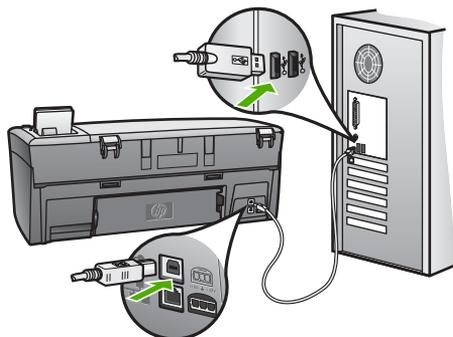

3. Fare clic su **Riprova** per riprovare l'installazione plug-and-play. Se l'operazione non può essere eseguita, proseguire con il punto successivo.
4. Verificare che il cavo USB sia configurato correttamente come segue:
  - Scollegare e ricollegare il cavo USB.
  - Non collegare il cavo USB a una tastiera o a un hub non alimentato.
  - Verificare che il cavo USB sia lungo massimo 3 metri.
  - Se si dispone di più periferiche USB collegate al computer, potrebbe essere necessario scollegarle durante l'installazione.
5. Continuare con l'installazione e riavviare il computer quando richiesto.
6. Se le icone principali non sono visualizzate, rimuovere il software e reinstallarlo. Per ulteriori informazioni, vedere [Disinstallazione e reinstallazione del software](#).
7. Se si utilizza un computer Windows, aprire **Centro soluzioni HP** e controllare che vengano visualizzate le icone principali (**Scansione foto** e **Scansione documento**). Se le icone principali non sono visualizzate, rimuovere il software e reinstallarlo (per maggiori informazioni, vedere [Disinstallazione e reinstallazione del software](#)).

### Viene visualizzato un messaggio relativo a un errore sconosciuto

**Soluzione** Provare a continuare l'installazione. In caso di problemi, interrompere e riavviare l'installazione seguendo le istruzioni visualizzate sullo schermo. Se si verifica un errore, potrebbe essere necessario disinstallare e reinstallare il software. Non limitarsi a cancellare i file di programma dell'unità HP All-in-One dal computer. Accertarsi di rimuoverli correttamente utilizzando il programma di disinstallazione fornito con il software **HP Image Zone**.

Per ulteriori informazioni, vedere [Disinstallazione e reinstallazione del software](#).

### Alcuni pulsanti sono mancanti in **Centro soluzioni HP (Windows)**

Se le icone principali (**Scansione foto** e **Scansione documento**) non vengono visualizzate, è possibile che l'installazione non sia completa.

**Soluzione** Se l'installazione non è completa, potrebbe essere necessario disinstallare e reinstallare il software. Non eliminare semplicemente i file di programma di HP All-in-One dal disco rigido. Accertarsi di rimuoverli correttamente utilizzando il programma di disinstallazione disponibile nel gruppo di programmi di HP All-in-One. Per ulteriori informazioni, vedere [Disinstallazione e reinstallazione del software](#).

### La schermata di registrazione non viene visualizzata

#### Soluzione

→ In Windows, è possibile accedere alla schermata di registrazione dalla barra delle applicazioni facendo clic su Start, **Programmi** o **Tutti i programmi (XP)**, **Hewlett-Packard**, **HP Photosmart 2570 All-in-One series**, quindi su **Accedi ora**.

### Il **Monitor di imaging digitale** non viene visualizzato nella barra di sistema

**Soluzione** Se il **Monitor di imaging digitale** non viene visualizzato nella barra di sistema (solitamente situata nell'angolo in basso a destra del desktop), avviare **Centro soluzioni HP** per controllare se vengono visualizzate o meno le icone principali.

Per ulteriori informazioni sulla mancata visualizzazione delle icone principali in **Centro soluzioni HP**, vedere [Alcuni pulsanti sono mancanti in Centro soluzioni HP \(Windows\)](#).

La barra di sistema è generalmente visualizzata nell'angolo in basso a destra del desktop.

### Disinstallazione e reinstallazione del software

Se l'installazione non è completa o il cavo USB è stato collegato al computer prima che venisse richiesto dal programma di installazione software, potrebbe essere necessario disinstallare e reinstallare il software. Non limitarsi a cancellare i file di programma dell'unità HP All-in-One dal computer. Accertarsi di rimuoverli correttamente utilizzando il programma di disinstallazione fornito con il software di **HP Image Zone**.

Una reinstallazione può richiedere dai 20 ai 40 minuti. Sono disponibili tre metodi per disinstallare il software da un computer Windows e un metodo per disinstallarlo da un computer Mac.

#### Per eseguire la disinstallazione da un computer Windows, metodo 1

1. Scollegare l'unità HP All-in-One dal computer. Non collegare l'unità HP All-in-One al computer finché il software non è stato reinstallato.

2. Premere il pulsante **On** per spegnere l'unità HP All-in-One.
3. Sulla barra delle applicazioni di Windows, fare clic su **Start, Programmi Tutti i programmi (XP), Hewlett-Packard, HP Photosmart 2570 All-in-One series, Disinstalla**.
4. Attenersi alle istruzioni visualizzate sullo schermo.
5. Se viene richiesto se si desidera rimuovere i file condivisi, fare clic su **No**. Se questi file vengono eliminati, altri programmi che li utilizzano potrebbero non funzionare correttamente.
6. Riavviare il computer.



**Nota** Ricordarsi di scollegare l'unità HP All-in-One prima di riavviare il computer. Non collegare l'unità HP All-in-One al computer finché il software non è stato reinstallato.

7. Per reinstallare il software, inserire il CD-ROM dell'unità HP All-in-One nell'unità CD-ROM del computer e seguire le istruzioni visualizzate sullo schermo e quelle nella Guida d'installazione fornita con l'unità HP All-in-One.
8. Una volta installato il software, collegare l'unità HP All-in-One al computer.
9. Premere il pulsante **On** per accendere l'unità HP All-in-One.  
Dopo aver collegato e acceso l'unità HP All-in-One, è possibile che sia necessario attendere alcuni minuti prima del completamento degli eventi Plug-and-Play.
10. Attenersi alle istruzioni visualizzate sullo schermo.

Al termine dell'installazione del software, viene visualizzata l'icona Monitor di imaging digitale nella barra di sistema di Windows.

Per verificare che il software sia installato correttamente, fare doppio clic sull'icona **Centro soluzioni HP** sul desktop. Se in **Centro soluzioni HP** sono visualizzate le icone principali (**Scansione foto** e **Scansione documento**), il software è stato installato correttamente.

## Per eseguire la disinstallazione da un computer Windows, metodo 2



**Nota** Utilizzare questo metodo se l'opzione **Disinstalla** non è disponibile nel menu Start di Windows.

1. Sulla barra delle applicazioni di Windows, fare clic su **Start, Impostazioni, Pannello di controllo**.
2. Fare doppio clic su **Installazione applicazioni**.
3. Selezionare **HP All-in-One & Officejet 4.0**, quindi fare clic su **Cambia/Rimuovi**. Attenersi alle istruzioni visualizzate sullo schermo.
4. Scollegare l'unità HP All-in-One dal computer.
5. Riavviare il computer.



**Nota** Ricordarsi di scollegare l'unità HP All-in-One prima di riavviare il computer. Non collegare l'unità HP All-in-One al computer finché il software non è stato reinstallato.

6. Inserire il CD-ROM dell'unità HP All-in-One nell'unità CD-ROM del computer ed eseguire il programma di installazione.

7. Seguire le istruzioni visualizzate e quelle riportate nella Guida d'installazione fornita con l'unità HP All-in-One.

### Per eseguire la disinstallazione da un computer Windows, metodo 3



**Nota** Questo metodo rappresenta un'alternativa nel caso in cui l'opzione **Disinstalla** non sia disponibile dal menu Start di Windows.

1. Inserire il CD-ROM della periferica HP All-in-One nell'unità CD-ROM del computer ed eseguire il programma di installazione.
2. Selezionare **Disinstalla** e seguire le istruzioni visualizzate sullo schermo.
3. Scollegare l'unità HP All-in-One dal computer.
4. Riavviare il computer.



**Nota** Ricordarsi di scollegare l'unità HP All-in-One prima di riavviare il computer. Non collegare l'unità HP All-in-One al computer finché il software non è stato reinstallato.

5. Eseguire nuovamente il programma di installazione dell'unità HP All-in-One.
6. Avviare **Reinstalla**.
7. Attenersi alle istruzioni visualizzate sullo schermo e a quelle fornite nella Guida d'installazione dell'unità HP All-in-One.

### Per eseguire la disinstallazione da un Mac

1. Scollegare l'unità HP All-in-One dal computer Mac.
2. Aprire la cartella **Applicazioni: Hewlett-Packard**.
3. Fare doppio clic su **HP Uninstaller**.  
Seguire le istruzioni a video.
4. Una volta disinstallato il software, scollegare l'unità HP All-in-One e riavviare il computer.



**Nota** È importante scollegare l'unità HP All-in-One prima di riavviare il computer. Prima di collegare l'unità HP All-in-One al computer, è necessario reinstallare il software.

5. Per reinstallare il software, inserire il CD-ROM dell'unità HP All-in-One nell'unità CD-ROM del computer.
6. Sulla scrivania, aprire il CD-ROM e fare doppio clic su **HP All-in-One Installer**.
7. Attenersi alle istruzioni visualizzate sullo schermo e a quelle fornite nella Guida d'installazione dell'unità HP All-in-One.

## Risoluzione dei problemi di carattere operativo

La sezione **Risoluzione dei problemi di 2570 series** della **Guida di HP Image Zone** fornisce ulteriori suggerimenti utili per la risoluzione di alcuni dei problemi più comuni associati all'uso dell'unità HP All-in-One.

Per accedere alle informazioni relative alla risoluzione dei problemi da un computer Windows, scegliere **HP Image Zone**, fare clic su **?**, quindi selezionare **Risoluzione dei problemi e assistenza**. È possibile accedere alla risoluzione dei problemi anche premendo il pulsante **?** visualizzato su alcuni messaggi di errore.

Per accedere alle informazioni relative alla risoluzione dei problemi da un computer Mac, fare clic sull'icona **HP Image Zone** nel Dock, selezionare **Aiuto** nella barra dei menu, scegliere **Guida di HP Image Zone** dal menu **Aiuto**, quindi **Risoluzione dei problemi di 2570 series** nel Visore Aiuto.

Se si dispone dell'accesso a Internet, è possibile ottenere assistenza visitando il sito Web HP all'indirizzo [www.hp.com/support](http://www.hp.com/support). Il sito Web fornisce anche risposte alle domande ricorrenti (FAQ).

## Risoluzione dei problemi relativi alla carta

Per evitare inceppamenti della carta, utilizzare solo tipi di carta consigliati per l'unità HP All-in-One. Per un elenco dei tipi di carta consigliati, vedere la **Guida di HP Image Zone** oppure visitare il sito [www.hp.com/support](http://www.hp.com/support).

Non caricare carta piegata o arricciata oppure carta con bordi piegati o strappati nel vassoio carta (per maggiori informazioni, vedere [Come evitare inceppamenti della carta](#)).

### Inceppamento della carta nell'unità HP All-in-One

**Soluzione** Se si verifica un inceppamento della carta nella periferica, attenersi alle seguenti istruzioni seguenti per risolvere il problema.

1. Premere verso l'interno la linguetta sullo sportello posteriore per rimuovere lo sportello.

 **Avvertimento** Se si tenta di eliminare l'inceppamento della carta dal lato superiore o anteriore dell'unità HP All-in-One, il meccanismo di stampa potrebbe danneggiarsi. Se possibile, eliminare gli inceppamenti della carta sempre dallo sportello posteriore.

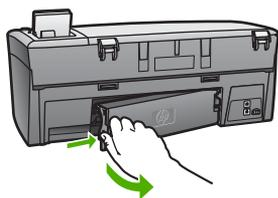

2. Estrarre delicatamente la carta dai rulli.

 **Avvertimento** Se la carta si strappa durante la rimozione dai rulli, verificare la presenza di frammenti di carta all'interno della periferica. Se non si rimuovono tutti i frammenti di carta dall'unità HP All-in-One, è possibile che si verifichino altri inceppamenti.

3. Rimuovere lo sportello posteriore. Spingere delicatamente lo sportello in avanti finché non scatta in posizione.
4. Premere **OK** per riprendere la stampa.



**Nota** Se la carta è ancora inceppata, consultare la Guida alla risoluzione dei problemi fornita con il software **HP Image Zone**.

## Risoluzione dei problemi relativi alla cartuccia di stampa

Se si verificano dei problemi durante la stampa, potrebbe sussistere un problema con le cartucce di stampa. Effettuare le seguenti operazioni:

1. Rimuovere una cartuccia di stampa per accertarsi che il nastro di plastica sia stato rimosso. Se il nastro in plastica copre ancora gli ugelli dell'inchiostro, rimuoverlo con cautela utilizzando la linguetta di colore rosa. Non toccare gli ugelli o i contatti color rame.
2. Reinserire la cartuccia.
3. Ripetere i passi 1 e 2 per l'altra cartuccia.
4. Se il problema persiste, stampare un rapporto di auto-test per stabilire se si è verificato un problema con le cartucce di stampa.  
Il rapporto di auto-test fornisce informazioni utili sullo stato delle cartucce di stampa, incluse informazioni sullo stato.
5. Se nel rapporto di auto-test viene individuato un problema, pulire le cartucce di stampa.
6. Se il problema persiste, pulire i contatti color rame o le cartucce di stampa.
7. Se si verificano ancora problemi durante la stampa, individuare la cartuccia con il problema e sostituirla.

Per ulteriori informazioni su come stampare un rapporto di auto-test ed eseguire la pulizia delle cartucce di stampa, vedere [Manutenzione dell'unità HP All-in-One](#).

## Aggiornamento della periferica

Per mantenere in efficienza l'unità HP All-in-One e utilizzare la tecnologia più avanzata disponibile, è possibile ottenere aggiornamenti per l'unità HP All-in-One dal sito Web dell'assistenza HP e installarli mediante l'**Aggiornamento guidato periferica**. Potrebbe anche essere necessario installare gli aggiornamenti della periferica sull'unità HP All-in-One per una delle seguenti ragioni:

- È stata chiamata l'assistenza HP e un responsabile del servizio ha consigliato di visitare il sito Web dell'assistenza HP per ottenere un aggiornamento per la propria periferica.
- Sul display grafico a colori dell'unità HP All-in-One viene visualizzato un messaggio che fornisce le indicazioni per l'aggiornamento della periferica.

### Aggiornamento della periferica (Windows)

Su un computer Windows, utilizzare una delle seguenti procedure per ottenere un aggiornamento per la periferica:

- Utilizzare il browser Web per scaricare un aggiornamento dell'unità HP All-in-One dal sito [www.hp.com/support](http://www.hp.com/support). Il file è un file eseguibile autoestraente con

estensione .exe. Fare doppio clic sul file .exe per aprire l'**Aggiornamento guidato periferica** sul computer.

- L'utilità **Aggiornamento software** consente di eseguire a intervalli di tempo prestabiliti la ricerca automatica degli aggiornamenti per la periferica sul sito Web dell'assistenza HP.



**Nota** Gli utenti Windows possono impostare l'utilità **Aggiornamento del software** (integrata nel software **HP Image Zone** installato sul computer) per eseguire periodicamente la ricerca automatica degli aggiornamenti disponibili per la periferica sul sito Web dell'assistenza HP. Se non si dispone dell'ultima versione del programma **Aggiornamento del software** al momento dell'installazione, viene visualizzata una finestra di dialogo che richiede se si desidera l'aggiornamento. Accettare l'aggiornamento. Per ulteriori informazioni sul programma **Aggiornamento del software**, vedere la **Guida di HP Image Zone** in linea.

### Per utilizzare l'aggiornamento della periferica

1. Attenersi alla seguente procedura per aggiornare l'unità HP All-in-One:
  - Fare doppio clic sul file .exe scaricato dal sito [www.hp.com/support](http://www.hp.com/support).
  - Accettare l'aggiornamento della periferica individuato dall'utilità **Aggiornamento software** quando viene richiesto.

Sul computer, viene visualizzata la schermata dell'**Aggiornamento guidato periferica**.

2. Nella schermata di **benvenuto**, fare clic su **Avanti**. Viene visualizzata la schermata **Selezionare una periferica**.
3. Selezionare l'unità HP All-in-One dall'elenco, quindi fare clic su **Avanti**. Viene visualizzata la schermata **Informazioni importanti**.
4. Accertarsi che il computer e la periferica soddisfino i requisiti elencati.
5. Se si è conformi ai requisiti richiesti, fare clic su **Aggiorna**. Viene visualizzata la schermata **Aggiornamento della periferica**. Una spia lampeggia sul pannello di controllo dell'unità HP All-in-One. La schermata sul display del pannello di controllo si illumina in verde quando l'aggiornamento viene caricato ed estratto sulla periferica.
6. Non scollegare, spegnere o eseguire altre operazioni sulla periferica durante l'aggiornamento.



**Nota** Se si interrompe un aggiornamento o un messaggio di errore indica che l'aggiornamento non è stato installato, contattare l'assistenza clienti HP.

Dopo aver arrestato e riavviato l'unità HP All-in-One, viene visualizzata una schermata che indica che l'aggiornamento è stato completato sul computer.

La periferica è stata aggiornata e l'unità HP All-in-One può essere utilizzata in modo sicuro.

## Aggiornamento della periferica (Mac)

Su un Mac, installare gli aggiornamenti per l'unità HP All-in-One come descritto di seguito:

1. Utilizzare il browser Web per scaricare un aggiornamento dell'unità HP All-in-One dal sito [www.hp.com/support](http://www.hp.com/support).
2. Fare doppio clic sul file scaricato.  
Si apre il programma di installazione.
3. Attenersi alle istruzioni visualizzate sullo schermo per installare l'aggiornamento sull'unità HP All-in-One.
4. Riavviare l'unità HP All-in-One per completare la procedura.

# 14 Garanzia e assistenza HP

Hewlett-Packard fornisce assistenza telefonica e via Internet per l'unità HP All-in-One.

Questo capitolo fornisce informazioni sulla garanzia, su come ottenere assistenza da Internet, accedere al numero di serie e all'ID di assistenza, contattare l'assistenza clienti HP e preparare l'unità HP All-in-One per la spedizione.

Qualora la presente documentazione o la Guida in linea non siano sufficienti per rispondere a problemi o quesiti, è possibile contattare uno dei servizi di assistenza HP elencati nelle pagine seguenti. Alcuni servizi di assistenza sono disponibili soltanto negli Stati Uniti e in Canada, mentre altri sono disponibili in numerosi paesi/regioni del mondo. Se nell'elenco non è presente il numero dell'assistenza tecnica per il paese/regione di provenienza, contattare il rivenditore autorizzato HP locale per ottenere i servizi di assistenza desiderati.

## Garanzia

Per ottenere un servizio di riparazione HP, contattare un ufficio assistenza HP oppure un centro assistenza clienti HP per la risoluzione dei problemi di base. Per informazioni sulle operazioni da effettuare prima di contattare il servizio di assistenza clienti, vedere [Prima di contattare l'assistenza HP](#).



**Nota** Le presenti informazioni non sono valide per i clienti residenti in Giappone. Per informazioni sulle opzioni di assistenza in Giappone, vedere [HP Quick Exchange Service \(Japan\)](#).

## Aggiornamento della garanzia

A seconda del paese/regione, HP può offrire a pagamento un'opzione di aggiornamento della garanzia che prolunga od ottimizza la garanzia standard del prodotto. Le opzioni disponibili includono l'assistenza telefonica prioritaria, il servizio di restituzione o la sostituzione del prodotto il giorno lavorativo successivo. Il periodo di copertura dell'assistenza inizia in genere dalla data di acquisto del prodotto e il pacchetto deve essere acquistato entro un periodo di tempo limitato dalla data di acquisto.

Per ulteriori informazioni:

- Negli Stati Uniti, comporre il numero 1-866-234-1377 per contattare un consulente HP.
- Al di fuori degli Stati Uniti, contattare l'ufficio assistenza clienti HP più vicino. Per ulteriori informazioni e per un elenco dei numeri dei centri di assistenza clienti internazionali, fare riferimento alla sezione [Chiamate in altre parti del mondo](#).
- Visitare il sito Web di HP all'indirizzo [www.hp.com/support](http://www.hp.com/support). Se richiesto, selezionare il paese/regione di appartenenza, quindi cercare le informazioni sulla garanzia.

## Informazioni sulla garanzia

Prodotto HP	Durata della garanzia limitata
Software	90 giorni
Cartucce di stampa	Fino ad esaurimento dell'inchiostro HP o fino al raggiungimento della data di "scadenza della garanzia" stampata sulla cartuccia, a seconda di quale evento si verifichi per primo. La presente garanzia non copre i prodotti con inchiostro HP che siano stati ricaricati, ricostruiti, ricondizionati, utilizzati in modo improprio o manomessi.
Accessori	1 anno
Hardware periferico della stampante (vedere di seguito per i dettagli)	1 anno

### A. Durata della garanzia limitata

- La Hewlett-Packard (HP) garantisce all'utente finale che per il periodo sopra indicato, a partire dalla data dell'acquisto, i prodotti HP specificati sono privi di difetti di materiali e di manodopera. Il cliente è responsabile della conservazione della prova di acquisto.
- Per i prodotti software, la garanzia di HP si applica solo in caso di mancata esecuzione delle istruzioni di programmazione. La HP non garantisce che il funzionamento dei prodotti HP sia ininterrotto e privo di errori.
- La garanzia HP si applica solo agli eventuali difetti derivanti dall'uso normale del prodotto e non da:
  - Manutenzione non corretta oppure modifiche improprie o inadeguate;
  - Software, interfacce, supporti, parti o componenti non forniti da HP;
  - Funzionamento del prodotto fuori delle specifiche di HP;
  - Uso improprio o modifiche non autorizzate.
- Per le stampanti HP, l'utilizzo di una cartuccia di inchiostro non HP o di una cartuccia ricaricata non ha effetti sulla garanzia o su eventuali contratti di assistenza con il cliente. Tuttavia, qualora il malfunzionamento o il danneggiamento della stampante sia dovuto all'uso di una cartuccia di stampa non HP o ricaricata, al cliente verranno addebitati i costi di manodopera e di materiale sostenuti per la riparazione.
- Se, durante il periodo della garanzia, HP verrà a conoscenza di un difetto di un prodotto hardware coperto dalla garanzia HP, a sua discrezione HP sostituirà o riparerà il prodotto difettoso.
- Se HP non fosse in grado di riparare o sostituire adeguatamente un prodotto difettoso coperto dalla garanzia HP entro un tempo ragionevole, HP rimborserà il prezzo d'acquisto del prodotto.
- HP non ha alcun obbligo di riparazione, sostituzione o rimborso fino al momento della restituzione del prodotto difettoso.
- I prodotti sostitutivi possono essere nuovi o di prestazioni equivalenti a un prodotto nuovo, purché dotati di funzioni almeno uguali a quelle del prodotto sostituito.
- I prodotti HP possono contenere parti, componenti o materiali ricondizionati equivalenti ai nuovi per prestazioni.
- La garanzia limitata HP è valida in qualunque paese in cui i prodotti HP sopraelencati sono distribuiti da HP. Eventuali contratti per servizi di garanzia aggiuntivi, come l'assistenza 'on-site', possono essere richiesti a un centro di assistenza HP autorizzato che si occupi della distribuzione del prodotto o a un importatore autorizzato.

### B. Garanzia limitata

IN CONFORMITÀ ALLE DISPOSIZIONI DI LEGGE VIGENTI, È ESCLUSA QUALSIASI GARANZIA O CONDIZIONE, SCRITTA OPPURE VERBALE, ESPRESSA O IMPLICITA DA PARTE DI HP O DI SUOI FORNITORI. HP ESCLUDE SPECIFICAMENTE QUALSIASI GARANZIA O CONDIZIONE IMPLICITA DI COMMERCIALIZZABILITÀ, QUALITÀ SODDISFACENTE E IDONEITÀ AD USO PARTICOLARE.

### C. Responsabilità limitata

- Le azioni offerte dalla presente garanzia sono le sole a disposizione del cliente.
- IN CONFORMITÀ ALLE DISPOSIZIONI DI LEGGE VIGENTI, FATTA ECCEZIONE PER GLI OBBLIGHI ESPRESSI SPECIFICAMENTE NELLA PRESENTE GARANZIA HP, IN NESSUN CASO LA HP O I RELATIVI FORNITORI SARANNO RESPONSABILI DI DANNI DIRETTI, INDIRETTI, SPECIALI, ACCIDENTALI O CONSEGUENTI, O ALTRI DANNI DERIVANTI DALL'INADEMPIMENTO DEL CONTRATTO, ILLECITO CIVILE O ALTRO.

### D. Disposizioni locali

- Questa garanzia HP conferisce al cliente diritti legali specifici. Il cliente può anche godere di altri diritti legali che variano da stato a stato negli Stati Uniti, da provincia a provincia in Canada, e da paese/regione a paese/regione nel resto del mondo.
- Laddove la presente garanzia HP risulti non conforme alle leggi locali, essa verrà modificata secondo tali leggi. Per alcune normative locali, alcune esclusioni e limitazioni della presente garanzia HP possono non essere applicabili. Ad esempio, in alcuni stati degli Stati Uniti e in alcuni governi (come le province del Canada), è possibile:
  - Impedire che le esclusioni e le limitazioni contenute nella garanzia HP limitino i diritti statutari del consumatore (come avviene nel Regno Unito).
  - Limitare la possibilità da parte del produttore di rafforzare tali esclusioni o limitazioni.
  - Concedere al cliente diritti aggiuntivi, specificare la durata delle garanzie implicite che il produttore non può escludere o non consentire limitazioni alla durata delle garanzie implicite.
- I TERMINI CONTENUTI NELLA PRESENTE DICHIARAZIONE DI GARANZIA, FATTI SALVI I LIMITI IMPOSTI DALLA LEGGE, NON ESCLUDONO, LIMITANO O MODIFICANO, BENSÌ INTEGRANO, I DIRITTI LEGALI APPLICABILI ALLA VENDITA DEI PRODOTTI HP AI CLIENTI DI TALI PAESI.

### Garanzia del Produttore

Gentile Cliente,

In allegato troverà i nomi e indirizzi delle Società del Gruppo HP che prestano i servizi in Garanzia (garanzia di buon funzionamento e garanzia convenzionale) in Italia.

**Oltre alla Garanzia del Produttore, Lei potrà inoltre far valere i propri diritti nei confronti del venditore di tali prodotti, come previsto negli articoli 1519 bis e seguenti del Codice Civile.**

**Italia/Malta:** Hewlett-Packard Italiana S.p.A, Via G. Di Vittorio 9, 20063 Cernusco sul Naviglio

## Prima di contattare l'assistenza HP

L'unità HP All-in-One potrebbe comprendere programmi software di altri produttori. In caso di problemi relativi a uno di questi programmi, sarà possibile ricevere un'adeguata assistenza tecnica contattando direttamente il produttore del programma.

Se fosse necessario contattare l'assistenza clienti HP, prima di effettuare la chiamata procedere nel modo indicato di seguito.



**Nota** Le presenti informazioni non sono valide per i clienti residenti in Giappone. Per informazioni sulle opzioni di assistenza in Giappone, vedere [HP Quick Exchange Service \(Japan\)](#).

1. Assicurarsi che:
  - a. L'unità HP All-in-One sia collegata e accesa.
  - b. Siano state installate correttamente le cartucce di stampa specificate.
  - c. Nel vassoio di alimentazione sia stata inserita correttamente la carta consigliata.
2. Eseguire il ripristino di HP All-in-One:
  - a. Spegnerne l'unità HP All-in-One premendo il pulsante **On**.
  - b. Scollegare il cavo di alimentazione dal retro dell'unità HP All-in-One.
  - c. Ricollegare il cavo di alimentazione all'unità HP All-in-One.
  - d. Accendere l'unità HP All-in-One premendo il pulsante **On**.
3. Per ulteriori informazioni, visitare il sito [www.hp.com/support](http://www.hp.com/support).  
Il sito Web offre assistenza tecnica e informazioni sui driver, sui prodotti e sulle modalità di ordinazione.
4. Se i problemi persistono e si desidera parlare con un rappresentante dell'assistenza clienti HP, procedere nel modo indicato di seguito:
  - a. Tenere a portata di mano il nome preciso dell'unità HP All-in-One, così come viene indicato sul pannello di controllo.
  - b. Stampare un rapporto di auto-test. Per informazioni sulla stampa di un rapporto di auto-test, vedere [Stampa di un rapporto di auto-test](#).
  - c. Eseguire una copia a colori di cui disporre come stampa di esempio.
  - d. Prepararsi a descrivere dettagliatamente il problema.
  - e. Tenere a portata di mano il numero di serie e l'ID di assistenza. Per informazioni su come accedere al numero di serie e all'ID di assistenza, vedere [Accesso al numero di serie e all'ID di assistenza](#).
5. Chiamare l'assistenza clienti HP. Durante la conversazione, restare in prossimità dell'unità HP All-in-One.

## Accesso al numero di serie e all'ID di assistenza

È possibile utilizzare il **Menu Info** dell'unità HP All-in-One per ottenere informazioni importanti.



**Nota** Se l'unità HP All-in-One non si accende, controllare il numero di serie riportato sull'etichetta adesiva sopra la porta USB posteriore. Il numero di serie è il codice di 10 caratteri collocato nell'angolo in alto a sinistra dell'etichetta.

1. Premere contemporaneamente **OK** e **Menu Copia**.  
Viene visualizzato il **Menu Info**.
2. Premere ► finché non viene visualizzato **Numero modello**, quindi premere **OK**.  
L'ID di assistenza viene visualizzato sotto il numero del modello. Annotare l'ID di assistenza completo.
3. Premere **Annulla**.
4. Premere ► fino a visualizzare **Numero di serie**.
5. Premere **OK**.

Viene visualizzato il numero di serie. Annotare il numero di serie completo.

6. Premere due volte **Annulla** per uscire dal **Menu Info**.

## Richiesta di assistenza e di ulteriori informazioni via Internet

Se si dispone dell'accesso a Internet, è possibile ottenere assistenza visitando il sito Web [www.hp.com/support](http://www.hp.com/support). Se richiesto, selezionare il paese/regione e fare clic su **Contatta HP** per informazioni su come richiedere assistenza tecnica. Il sito Web offre anche assistenza tecnica e informazioni sui driver, sui materiali di consumo e sulle modalità di ordinazione.

- Accedere alle pagine dell'assistenza online.
- Inviare ad HP un messaggio di posta elettronica con le domande da porre.
- Contattare un tecnico HP utilizzando il servizio di chat online.
- Verificare la disponibilità di aggiornamenti software.

La disponibilità e le modalità di assistenza variano a seconda del prodotto, del paese/regione e della lingua.

## Chiamate in Nord America durante il periodo di garanzia

Chiamare il numero **1-800-474-6836 (1-800-HP invent)**. L'assistenza telefonica negli Stati Uniti è disponibile in inglese e spagnolo 24 ore su 24, 7 giorni su 7 (i giorni e l'orario dell'assistenza possono essere modificati senza preavviso). Durante il periodo di garanzia questo servizio è gratuito. Per le chiamate effettuate al di fuori della garanzia è prevista l'applicazione di una tariffa.

## Chiamate in altre parti del mondo

I numeri elencati di seguito sono aggiornati alla data di stampa della presente guida. Per ottenere l'elenco aggiornato dei numeri di telefono internazionali dei servizi di assistenza HP, visitare il sito [www.hp.com/support](http://www.hp.com/support) e scegliere il paese/regione o lingua desiderati.

Il servizio di assistenza è gratuito durante il periodo di garanzia; tuttavia, verrà addebitato il costo standard della chiamata interurbana. In alcuni casi, si applica una tariffa a minuto, a frazione di minuto o forfaiaria per un singolo intervento.

Per l'assistenza telefonica in Europa, fare riferimento ai dettagli e alle condizioni del servizio telefonico del proprio paese/regione disponibili nel sito [www.hp.com/support](http://www.hp.com/support).

In alternativa, è possibile rivolgersi al proprio rivenditore o contattare HP utilizzando il numero telefonico fornito nella presente guida.

Nell'ottica di un costante miglioramento del servizio di assistenza telefonica, si raccomanda di consultare periodicamente il sito Web HP per ricevere le informazioni più aggiornate sulle caratteristiche e sulla fornitura del servizio.



61 56 45 43	الجزائر
Argentina (Buenos Aires)	54-11-4708-1600
Argentina	0-800-555-5000
Australia	1300 721 147
Australia (out-of-warranty)	1902 910 910
Österreich	+ 43 1 86332 1000 0810-0010000 (in-country)
800 171	البحرين
België	070 300 005
Belgique	070 300 004
Brasil (Sao Paulo)	55-11-4004-7751
Brasil	0-800-709-7751
Canada (Mississauga Area)	(905) 206-4663
Canada	1-(800)-474-6836
Central America & The Caribbean	www.hp.com/support
Chile	800-360-999
中国	021-3881-4518 800-810-3888 : 3002
Colombia (Bogota)	571-606-9191
Colombia	01-8000-51-4746-8368
Costa Rica	0-800-011-1046
Česká republika	261 307 310
Danmark	+ 45 70 202 845
Ecuador (Andinatel)	1-999-119 800-711-2884
Ecuador (Pacifitel)	1-800-225-528 800-711-2884
2 532 5222	مصر
El Salvador	800-6160
España	902 010 059
France	+33 (0)892 69 60 22
Deutschland	+49 (0)180 5652 180
Ελλάδα (από το εξωτερικό)	+ 30 210 6073603
Ελλάδα (εντός Ελλάδας)	801 11 22 55 47
Ελλάδα (από Κύπρο)	800 9 2649
Guatemala	1-800-711-2884
香港特別行政區	2802 4098
Magyarország	1 382 1111
India	1 600 44 7737
Indonesia	+62 (21) 350 3408
Ireland	1 890 923 902
(0) 9 830 4848	ישראל
Italia	848 800 871
Jamaica	1-800-711-2884
日本	0570-000511
日本 (携帯電話の場合)	03-3335-9800

한국	1588-3003
Luxembourg	900 40 006
Luxemburg	900 40 007
Malaysia	1800 805 405
Mexico (Mexico City)	55-5258-9922
Mexico	01-800-472-68368
22 404747	المغرب
Nederland	0900 2020 165
New Zealand	0800 441 147
Nigeria	1 3204 999
Norge	+46 (0)77 120 4765
Panama	1-800-711-2884
Paraguay	009 800 54 1 0006
Perú	0-800-101111
Philippines	(63) 2 867 3551 1800 1441 0094
Polska	0 801 800 235
Portugal	808 201 492
Puerto Rico	1-877-232-0589
República Dominicana	1-800-711-2884
România	(21) 315 4442
Россия (Москва)	095 7973520
Россия (Санкт-Петербург)	812 3467997
800 897 1444	السعودية
Singapore	6 272 5300
Slovensko	2 50222444
South Africa (international)	+ 27 11 2589301
South Africa (RSA)	086 0001030
Rest of West Africa	+ 351 213 17 63 80
Suomi	+358 (0)203 66 767
Sverige	+46 (0)77 120 4765
Switzerland	0848 672 672
臺灣	02-8722-8000
ໄທ	+66 (2) 353 9000
71 89 12 22	تونس
Trinidad & Tobago	1-800-711-2884
Türkiye	90 212 444 71 71
Україна	(380 44) 4903520
800 4910	الإمارات العربية المتحدة
United Kingdom	+44 (0)870 010 4320
United States	1-(800)-474-6836
Uruguay	0004-054-177
Venezuela (Caracas)	58-212278-8666
Venezuela	0-800-474-68368
Việt Nam	+84 88234530

## HP Quick Exchange Service (Japan)

製品に問題がある場合は以下に記載されている電話番号に連絡してください。製品が故障している、または欠陥があると判断された場合、**HP Quick Exchange Service**がこの製品を正常品と交換し、故障した製品を回収します。保証期間中は、修理代と配送料は無料です。また、お住まいの地域にもよりますが、プリンタを次の日までに交換することも可能です。

電話番号：0570-000511（自動応答）

:03-3335-9800（自動応答システムが使用できない場合）

サポート時間：平日の午前 9:00 から午後 5:00 まで

土日の午前 10:00 から午後 5:00 まで。

祝祭日および1月1日から3日は除きます。

### サービスの条件

- サポートの提供は、カスタマケアセンターを通してのみ行われます。
- カスタマケアセンターがプリンタの不具合と判断した場合に、サービスを受けることができます。

**ご注意:** ユーザの扱いが不適切であったために故障した場合は、保証期間中であっても修理は有料となります。詳細については保証書を参照してください。

### その他の制限

- 運送の時間はお住まいの地域によって異なります。詳しくは、カスタマケアターに連絡してご確認ください。
- 出荷配送は、当社指定の配送業者が行います。
- 配送は交通事情などの諸事情によって、遅れる場合があります。
- このサービスは、将来予告なしに変更することがあります。

Per istruzioni sull'imballaggio della periferica per la sostituzione, vedere [Imballaggio dell'unità HP All-in-One](#).

## Preparazione dell'unità HP All-in-One per la spedizione

Se il proprio rivenditore o l'assistenza clienti HP chiede che l'unità HP All-in-One venga spedita per poter effettuare un intervento di assistenza, attenersi alla procedura indicata di seguito per evitare di danneggiare ulteriormente il prodotto HP. Conservare il cavo di alimentazione e la mascherina del pannello di controllo nel caso in cui l'unità HP All-in-One debba essere sostituita.



**Nota** Le presenti informazioni non sono valide per i clienti residenti in Giappone. Per informazioni sulle opzioni di assistenza in Giappone, vedere [HP Quick Exchange Service \(Japan\)](#).

1. Accendere l'unità HP All-in-One. Se l'unità HP All-in-One non si accende, ignorare questo passaggio e passare al punto 2.
2. Aprire lo sportello di accesso al carrello di stampa.
3. Attendere fino al completo arresto del carrello, quindi estrarre le cartucce di stampa dai relativi supporti. Per ulteriori informazioni sulla rimozione delle cartucce di stampa, vedere [Sostituzione delle cartucce di stampa](#).



**Nota** Se l'unità HP All-in-One non si accende, scollegare il cavo di alimentazione e far scorrere il carrello verso destra per rimuovere le cartucce di stampa. Al termine, spostare manualmente il carrello di stampa nella posizione originaria (sul lato sinistro).

4. Collocare le cartucce di stampa nelle apposite protezioni o in un sacchetto ermetico per evitare che l'inchiostro si asciughi, quindi metterle da parte. Non spedirle insieme all'unità HP All-in-One, a meno che non venga richiesto espressamente dall'addetto dell'assistenza clienti HP.
5. Chiudere lo sportello di accesso al carrello di stampa e attendere qualche minuto che il carrello ritorni nella posizione originaria (sul lato sinistro).



**Nota** Accertarsi che lo scanner sia ritornato nella posizione originaria prima di spegnere l'unità HP All-in-One.

6. Premere il pulsante **On** per spegnere l'unità HP All-in-One.
7. Scollegare il cavo di alimentazione dall'unità HP All-in-One. Non restituire il cavo di alimentazione con l'unità HP All-in-One.



**Avvertimento** L'unità HP All-in-One di sostituzione viene fornita senza cavo di alimentazione. Conservare il cavo di alimentazione in un luogo sicuro fino alla consegna dell'unità HP All-in-One di sostituzione.

8. Rimuovere la mascherina del pannello di controllo attenendosi alla seguente procedura:
  - a. Accertarsi che il display grafico a colori sia collocato sull'unità HP All-in-One.
  - b. Sollevare il coperchio.
  - c. Collocare il pollice lungo la scanalatura sul lato sinistro della mascherina del pannello di controllo. Rimuovere delicatamente la mascherina del pannello di controllo della periferica come mostrato di seguito.

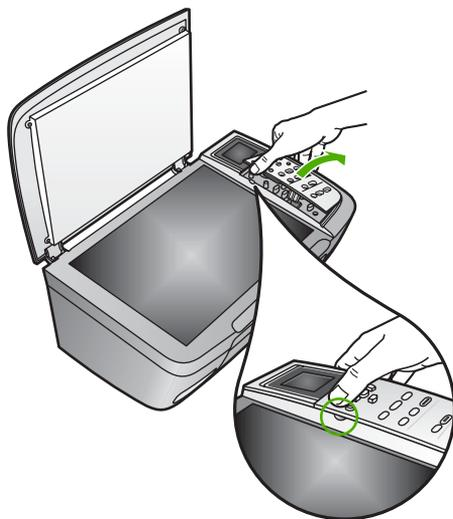

9. Conservare la mascherina del pannello di controllo. Non restituire la mascherina del pannello di controllo con l'unità HP All-in-One.



**Suggerimento** Consultare la Guida d'installazione fornita con l'unità HP All-in-One e le istruzioni riportate di seguito per informazioni sull'installazione della mascherina del pannello di controllo.



**Avvertimento** È possibile che l'unità HP All-in-One sostitutiva non includa una mascherina per il pannello di controllo. Conservare accuratamente la mascherina e, una volta in possesso della nuova unità HP All-in-One, riposizionarla sul pannello di controllo. È necessario applicare la mascherina per poter utilizzare le funzioni del pannello di controllo sull'unità HP All-in-One sostitutiva.

**Per installare la mascherina del pannello di controllo**

- Allineare la mascherina ai pulsanti situati sulla parte superiore dell'unità HP All-in-One e bloccarla in posizione.



**Imballaggio dell'unità HP All-in-One**

Dopo aver scollegato l'unità HP All-in-One, effettuare le operazioni riportate di seguito.

1. Se possibile, preparare l'unità HP All-in-One per la spedizione utilizzando il materiale di imballaggio originale o quello della periferica fornita in sostituzione.

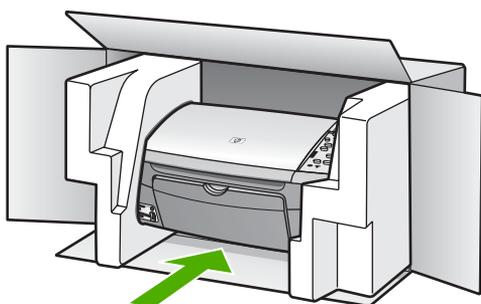

Se non si dispone più della confezione originale, utilizzare materiali di imballaggio adeguati. Eventuali danni di trasporto causati da un imballaggio o da un trasporto improprio non sono coperti da garanzia.

2. Apporre l'etichetta di restituzione del prodotto sulla parte esterna della confezione.

3. La confezione deve includere quanto segue:
- Una descrizione completa dei sintomi, ad uso del personale addetto all'assistenza. Può risultare utile allegare delle copie di esempio dei problemi di stampa riscontrati.
  - Una copia della ricevuta d'acquisto o altro documento che attesti il periodo di copertura della garanzia.
  - Il proprio nome, indirizzo e un numero telefonico presso il quale si è reperibili durante il giorno.



# 15 Informazioni tecniche

Questo capitolo fornisce informazioni relative a requisiti di sistema, specifiche della carta, di stampa, di copia, della scheda di memoria, di scansione, fisiche, di alimentazione e ambientali, avvisi normativi e la dichiarazione di conformità relativa all'unità HP All-in-One.

## Requisiti di sistema

I requisiti di sistema per il software sono indicati nel file Leggimi. Per informazioni sulla visualizzazione del file Leggimi, vedere [Visualizzazione del file Leggimi](#).

## Specifiche della carta

La presente sezione fornisce informazioni sulla capacità dei vassoi carta, sui formati carta e sulle specifiche dei margini di stampa.

### Capacità dei vassoi carta

Tipo	Peso (grammatura)	Vassoio carta <sup>1</sup>	Vassoio di uscita <sup>2</sup>
Carta comune	Da 60 a 90 g/m <sup>2</sup> (da 16 a 24 libbre)	100 (carta da 75 g/m <sup>2</sup> )	50 (carta da 75 g/m <sup>2</sup> )
Carta Legale	Da 75 a 90 g/m <sup>2</sup> (da 20 a 24 libbre)	100 (carta da 75 g/m <sup>2</sup> )	50 (carta da 75 g/m <sup>2</sup> )
Schede	Indice, fino a 200 g/m <sup>2</sup> (110 libbre)	20	10
Buste	Da 75 a 90 g/m <sup>2</sup> (da 20 a 24 libbre)	10	10
Pellicola per lucidi	N/D	30	15 o meno
Etichette	N/D	20	10
Carta fotografica 10 x 15 cm (4 x 6 pollici)	236 g/m <sup>2</sup> (145 libbre)	30	15
Carta fotografica 216 x 279 mm (8,5 x 11 pollici)	N/D	20	10

1 Capacità massima.

2 La capacità del vassoio di uscita varia a seconda del tipo di carta e della quantità di inchiostro utilizzato. HP consiglia di svuotare il vassoio di uscita frequentemente.

### Formati carta

Tipo	Formato
Carta	Lettera: 216 x 280 mm A4: 210 x 297 mm A5: 148 x 210 mm

Tipo	Formato
	Executive: 184,2 x 266,7 mm Legale: 216 x 356 mm
Buste	U.S.A. n.10: 105 x 241 mm U.S.A. n.9: 98 x 225 mm A2: 111 x 146 mm DL: 110 x 220 mm C6: 114 x 162 mm
Pellicola per lucidi	Lettera: 216 x 279 mm A4: 210 x 297 mm
Carta fotografica	102 x 152 mm
Schede	76 x 127 mm Scheda: 101 x 152 mm 127 x 178 mm A6: 105 x 148,5 mm Cartolina Hagaki: 100 x 148 mm
Etichette	Lettera: 216 x 279 mm A4: 210 x 297 mm
Personalizzato	Da 76 x 127 mm a 216 x 356 mm

### Specifiche dei margini di stampa

Tipo	Superiore (bordo di entrata)	Inferiore (bordo di uscita)
Carta o pellicole per lucidi		
Stati Uniti (Lettera, Legale, Executive)	1,8 mm	6,7 mm
ISO (A4, A5) e JIS (B5)	1,8 mm	6,7 mm
Buste	3,2 mm	6,7 mm
Schede	1,8 mm	6,7 mm

### Specifiche di stampa

- Nero 600 x 600 dpi (modalità normale, predefinita)
- Colore 1200 x 1200 dpi con tecnologia HP PhotoREt III
- Metodo: getto d'inchiostro termico "drop-on-demand"
- Linguaggio: HP PCL Level 3, PCL3 GUI o PCL 10
- La velocità di stampa varia a seconda della complessità del documento
- Ciclo di funzionamento: 500 pagine stampate al mese (in media), 5000 pagine stampate al mese (valore massimo)

Modalità		Velocità (ppm) su carta comune	Velocità (secondi) su carta fotografica senza bordo 10 x 15 cm
Massima risoluzione	In bianco e nero	fino a 0,4	145
	A colori	fino a 0,4	145
Ottimale	In bianco e nero	fino a 2,3	74
	A colori	fino a 2,3	74
Normale	In bianco e nero	fino a 8,5	54
	A colori	fino a 5,3	54
Veloce	In bianco e nero	fino a 30	27
	A colori	fino a 24	27

## Specifiche di copia

- Elaborazione digitale delle immagini
- Fino a 99 copie dell'originale (a seconda del modello)
- Zoom digitale da 25 a 400% (a seconda del modello)
- Funzioni Adatta a pagina, Poster e Quante a pagina?
- Fino a 30 copie al minuto, in nero; 24 copie al minuto, a colori (a seconda del modello)
- La velocità di copia varia in base alla complessità del documento

Modalità		Velocità (ppm) su carta comune	Risoluzione di scansione (dpi)
Massima risoluzione	In bianco e nero	fino a 0,1	1200 x 1200
	A colori	fino a 0,1	1200 x 1200
Ottimale	In bianco e nero	Fino a 0,8	600 x 600
	A colori	Fino a 0,8	600 x 600
Normale	In bianco e nero	fino a 8,5	300 x 300
	A colori	fino a 5,1	300 x 300
Veloce	In bianco e nero	fino a 30	300 x 300
	A colori	fino a 24	300 x 300

## Specifiche della scheda di memoria

- Numero massimo consigliato di file nella scheda di memoria: 1.000
- Dimensione massima consigliata per ogni file: 12 megapixel, 8 MB
- Dimensione massima consigliata per la scheda di memoria: 1 GB (solo stato solido)



**Nota** Il raggiungimento di uno qualsiasi di questi limiti massimi consigliati potrebbe avere ripercussioni sulle prestazioni dell'unità HP All-in-One, che sarebbero inferiori rispetto al previsto.

**Tipi di scheda di memoria supportati**

- CompactFlash
- Memory Stick
- Memory Stick Duo
- Memory Stick Pro
- Secure Digital
- MultiMediaCard (MMC)
- xD-Picture Card

Altre schede di memoria, comprese Memory Stick Magic Gate Duo, Memory Stick Duo e Secure Multimedia Card, sono supportate con l'uso di un adattatore. Per ulteriori informazioni, vedere le istruzioni fornite con la scheda di memoria.

**Specifiche di scansione**

- Editor di immagini incluso
- Il software OCR integrato converte automaticamente il testo acquisito tramite scansione in testo modificabile
- La velocità di scansione varia in base alla complessità del documento
- Interfaccia Twain compatibile
- Risoluzione: ottica fino a 2400 x 4800 dpi; ottimizzata 19.200 dpi (software)
- Colore: colore 48 bit, scala di grigi 8 bit (256 livelli di grigio)
- Formato massimo da superficie di scansione: 21,6 x 29,7 cm

**Specifiche fisiche**

- Altezza: 17,2 cm (con il display grafico a colori abbassato)
- Larghezza: 44 cm
- Profondità: 28,4 cm
- Peso: 5,5 kg

**Specifiche di alimentazione**

- Consumo: massimo 80 W
- Voltaggio di ingresso: CA da 90 a 240 V ~ 1 A 47-63 Hz, con messa a terra
- Tensione di uscita: 32 VCC==1630 mA
- Consumo in stato di inattività: 7,5 watt

**Specifiche ambientali**

- Intervallo di temperatura consigliato per il funzionamento: da 15 a 32° C (da 59 a 90° F)
- Intervallo di umidità consigliato per il funzionamento: dal 20 all'80% di umidità relativa (RH) senza condensa
- Intervallo di temperatura consentito per la conservazione: da -40° a 60° C (da -40° a 140° F)

In presenza di campi elettromagnetici è possibile che l'output prodotto dall'unità HP All-in-One risulti leggermente distorto.

HP consiglia di utilizzare un cavo USB di lunghezza inferiore o pari a 3 m (10 piedi) per ridurre il rumore indotto causato da possibili e forti campi elettromagnetici.

**Specifiche aggiuntive**

Memoria: 8 MB ROM, 32 MB DRAM

Se si dispone dell'accesso a Internet, è possibile ottenere informazioni sulle emissioni acustiche visitando il sito Web HP all'indirizzo: [www.hp.com/support](http://www.hp.com/support).

## Programma per la protezione dell'ambiente

La presente sezione fornisce informazioni sulla protezione ambientale, sulla produzione di ozono, sul consumo energetico, di carta, di plastica, sulle schede dati sulla sicurezza dei materiali e sul riciclaggio dei prodotti.

### Protezione dell'ambiente

Hewlett-Packard si impegna a fornire prodotti di qualità che non rechino danno all'ambiente. Questo prodotto è stato progettato con caratteristiche che riducono al minimo l'impatto sull'ambiente.

Per ulteriori informazioni, visitare il sito Web HP relativo alla protezione dell'ambiente:

[www.hp.com/hpinfo/globalcitizenship/environment/index.html](http://www.hp.com/hpinfo/globalcitizenship/environment/index.html)

### Produzione di ozono

Questo prodotto non genera livelli apprezzabili di ozono (O<sub>3</sub>).

### Energy consumption

Energy usage drops significantly while in ENERGY STAR® mode, which saves natural resources, and saves money without affecting the high performance of this product. This product qualifies for ENERGY STAR, which is a voluntary program established to encourage the development of energy-efficient office products.



ENERGY STAR is a U.S. registered service mark of the U.S. EPA. As an ENERGY STAR partner, HP has determined that this product meets ENERGY STAR guidelines for energy efficiency.

For more information on ENERGY STAR guidelines, go to the following website:

[www.energystar.gov](http://www.energystar.gov)

### Utilizzo della carta

Questo prodotto consente l'utilizzo di carta riciclata, ai sensi delle norme DIN 19309.

### Plastica

I componenti in plastica di peso superiore a 25 grammi sono contrassegnati secondo gli standard internazionali per facilitare l'identificazione e il riciclaggio quando il prodotto viene smaltito.

### Schede dati sulla sicurezza dei materiali

È possibile consultare le schede dati sulla sicurezza dei materiali (MSDS, Material safety data sheets) sul sito Web HP all'indirizzo:

[www.hp.com/go/msds](http://www.hp.com/go/msds)

Gli utenti che non dispongono dell'accesso a Internet devono contattare il centro assistenza clienti HP locale.

### Programma di riciclaggio

HP dispone di numerosi programmi per la resa e il riciclaggio dei prodotti in molti paesi/regioni e collabora con alcuni dei maggiori centri di riciclaggio di parti elettroniche in tutto il mondo. HP

inoltre contribuisce al risparmio di risorse rivendendo alcuni dei propri prodotti migliori dopo averli rigenerati.

Questo prodotto HP contiene piombo nella lega che richiede un trattamento speciale al termine del ciclo di vita: dal 1° luglio 2006 tutti i prodotti di nuova fabbricazione saranno prodotti con leghe e componenti privi di piombo, secondo la direttiva dell'Unione Europea 2002/95/EC.

### **Programma per il riciclaggio dei materiali di consumo HP per stampanti a getto d'inchiostro**

HP si impegna nella protezione dell'ambiente. Il programma di riciclaggio per i materiali di consumo delle stampanti a getto d'inchiostro HP è disponibile in molti paesi/regioni e consente di riciclare gratuitamente le cartucce di stampa usate. Per ulteriori informazioni, visitare il sito Web indicato di seguito:

[www.hp.com/hpinfo/globalcitizenship/environment/recycle/inkjet.html](http://www.hp.com/hpinfo/globalcitizenship/environment/recycle/inkjet.html)

### **Smaltimento dell'apparecchiatura da parte di utenti in abitazioni private nell'Unione Europea**

La presenza di questo simbolo sul prodotto o sulla confezione indica che il prodotto non deve essere smaltito insieme ai rifiuti domestici. Spetta all'utente consegnarlo presso un punto di raccolta apposito per il riciclaggio di apparecchiature elettriche ed elettroniche. La raccolta separata e il riciclaggio dell'apparecchiatura al momento dello smaltimento favoriscono la conservazione delle risorse naturali e assicurano che il prodotto venga riciclato in modo da proteggere la salute dell'uomo e l'ambiente. Per ulteriori informazioni sui luoghi in cui è possibile depositare l'apparecchiatura per il riciclaggio, contattare l'ufficio locale, il servizio per lo smaltimento dei rifiuti domestici o il rivenditore presso cui è stato acquistato il prodotto.



## **Avvisi normativi**

L'unità HP All-in-One soddisfa i requisiti degli enti normativi del proprio paese/regione.

### **Numero di modello normativo e di identificazione**

Ai fini della conformità alle norme, al prodotto è assegnato un numero di modello normativo. Il numero di modello normativo del presente prodotto è SDGOB-0504. Il numero di modello non deve essere confuso con il nome commerciale (HP Photosmart 2570 All-in-One series).

### **FCC statement**

The United States Federal Communications Commission (in 47 CFR 15.105) has specified that the following notice be brought to the attention of users of this product.

Declaration of Conformity: This equipment has been tested and found to comply with the limits for a Class B digital device, pursuant to part 15 of the FCC Rules. Operation is subject to the following two conditions: (1) this device may not cause harmful interference, and (2) this device must accept any interference received, including interference that might cause undesired operation. Class B limits are designed to provide reasonable protection against harmful interference in a residential installation. This equipment generates, uses, and can radiate radio frequency energy, and, if not installed and used in accordance with the instructions, might cause harmful interference to radio communications. However, there is no guarantee that interference will not occur in a particular installation. If this equipment does cause harmful interference to radio or television reception,

which can be determined by turning the equipment off and on, the user is encouraged to try to correct the interference by one or more of the following measures:

- Reorient the receiving antenna.
- Increase the separation between the equipment and the receiver.
- Connect the equipment into an outlet on a circuit different from that to which the receiver is connected.
- Consult the dealer or an experienced radio/TV technician for help.

For more information, contact the Product Regulations Manager, Hewlett-Packard Company, San Diego, (858) 655-410

The user may find the following booklet prepared by the Federal Communications Commission helpful: How to Identify and Resolve Radio-TV Interference Problems. This booklet is available from the U.S. Government Printing Office, Washington DC, 20402. Stock No. 004-000-00345-4.



**Avvertimento** Pursuant to Part 15.21 of the FCC Rules, any changes or modifications to this equipment not expressly approved by the Hewlett-Packard Company might cause harmful interference and void the FCC authorization to operate this equipment.

### **Note à l'attention des utilisateurs canadiens/notice to users in Canada**

Le présent appareil numérique n'émet pas de bruit radioélectrique dépassant les limites applicables aux appareils numériques de la classe B prescrites dans le Règlement sur le brouillage radioélectrique édicté par le ministère des Communications du Canada.

This digital apparatus does not exceed the Class B limits for radio noise emissions from the digital apparatus set out in the Radio Interference Regulations of the Canadian Department of Communications.

### **Notice to users in Australia**



This equipment complies with Australian EMC requirements.

### **Notice to users in Japan**

VCCI-2

この装置は、情報処理装置等電波障害自主規制協議会（VCCI）の基準に基づくクラスB情報技術装置です。この装置は、家庭環境で使用することを目的としていますが、この装置がラジオやテレビジョン受信機に近接して使用されると受信障害を引き起こすことがあります。  
取り扱い説明書に従って正しい取り扱いをして下さい。

製品には、同梱された電源コードをお使い下さい。  
同梱された電源コードは、他の製品では使用出来ません。

## Notice to users in Korea

### 사용자 안내문(B급 기기)

이 기기는 비업무용으로 전자파 적합 등록을 받은 기기로서, 주거지역에서는 물론 모든 지역에서 사용할 수 있습니다.

## Geräuschemission

LpA < 70 dB am Arbeitsplatz im Normalbetrieb nach DIN 45635 T. 19

## Declaration of conformity (European Economic Area)

The Declaration of Conformity in this document complies with ISO/IEC Guide 22 and EN 45014. It identifies the product, manufacturer's name and address, and applicable specifications recognized in the European community.

# HP Photosmart 2570 All-in-One series declaration of conformity



## DECLARATION OF CONFORMITY

according to ISO/IEC Guide 22 and EN 45014

Manufacturer's Name: Hewlett-Packard Company  
Manufacturer's Address: 16399 West Bernardo Drive  
San Diego CA 92127, USA  
Regulatory Model Number: SDGOB-0504  
Declares, that the product:  
Product Name: HP PSC 2570 All-in-One series  
Power Adapters HP part#: 0957-2156  
RoHS Compliant Adapters: 0957-2160

Conforms to the following Product Specifications:

Safety: IEC 60950-1: 2001  
EN 60950-1: 2001  
IEC 60950: 1999 3<sup>rd</sup> edition  
EN 60950: 1999 3<sup>rd</sup> edition  
IEC 60825-1 Edition 1.2: 2001 / EN 60825-1+A11+A2+A1: 2002 Class 1(Laser/Led)  
UL 60950-1: 2003, CAN/CSA-22.2 No. 60950-01-03  
UL 60950: 1999 3<sup>rd</sup> Edition  
NOM 019-SFCI-1993, AS/NZS 60950: 2000, GB4943: 2001

EMC: CISPR 22:1997 / EN 55022:1998 Class B  
CISPR 24:1997+A1+A2 / EN 55024:1998+A1:2001+A2:2003  
IEC 61000-3-2: 2000 / EN 61000-3-2: 2000  
IEC 61000-3-3/A1: 2001 / EN 61000-3-3/ A1: 2001  
AS/NZS CISPR 22: 2002  
CNS13438:1998, VCCI-2  
FCC Part 15-Class B/ICES-003, Issue 2  
GB9254: 1998

Supplementary Information:

The product herewith complies with the requirements of the Low Voltage Directive 73/23/EC, the EMC Directive 89/336/EC and carries the CE-marking accordingly. The product was tested in a typical configuration. For regulatory purpose, this product is assigned a Regulatory Model Number (RMN). This number should not be confused with the product name or number.

San Diego, California USA  
March 2005

European Contact for regulatory topics only: Hewlett Packard GmbH, HQ-TRE, Herrenberger Strasse 140  
D-71034 Böblingen Germany. (FAX) +49-7031-14-3143



# Indice

- A**
- accessori, ordinazione 92
  - aggiornamento ad una rete 35
  - aggiornamento della periferica
    - informazioni su 122
    - Mac 124
    - Windows 122
  - aggiornamento software.
    - vedere* aggiornamento della periferica
  - allineamento cartucce di stampa 103
  - annulla
    - pulsante 8
  - annullamento
    - copia 80
    - lavoro di stampa 83
    - scansione 89
  - anteprima
    - menu 10
    - riempimento 64
    - scansione 64
    - stampa 62, 63
  - applicazione, stampa 81
  - assistenza clienti
    - contatto 127
    - fuori dagli Stati Uniti 128
    - garanzia 125
    - HP Quick Exchange Service (Giappone) 130
    - ID assistenza 127
    - Nord America 128
    - numero di serie 127
    - sito Web 128
  - avvio copia colore 8
  - avvio copia nero 8
  - avvisi normativi
    - avviso per gli utenti in Australia 141
    - avviso per gli utenti in Canada 141
    - avviso per gli utenti in Corea 142
    - avviso per gli utenti in Giappone (VCCI-2) 141
    - dichiarazione di conformità 143
  - dichiarazione di conformità (Area Economica Europea) 142
  - FCC statement 140
  - geräuschemission 142
  - note à l'attention des utilisateurs Canadien 141
  - numero di modello normativo e di identificazione 140
  - power cord statement 141
- B**
- biglietti d'auguri, caricamento 51
  - blocco carrello 115
  - Bluetooth
    - stampa da un computer 27
  - Bluetooth, pagina di configurazione 42
  - buste, caricamento 50
- C**
- cablata 802.3, pagina di configurazione 41
  - capacità dei vassoi carta 135
  - caricamento
    - biglietti d'auguri 51
    - buste 50
    - carta A4 47
    - carta di formato standard 47
    - carta fotografica 10 x 15 cm 49
    - carta fotografica 4 x 6 pollici 49
    - carta Legale 47
    - carta Lettera 47
    - cartoline 50
    - etichette 51
    - Hagaki 50
    - lucidi 51
    - originale 45
  - carrello bloccato 115
  - carta
    - caricamento 47
    - formati carta 135
    - inceppamenti 52, 115, 121
    - ordinazione 91
    - risoluzione dei problemi 121
    - specifiche 135
    - tipi consigliati 46
    - tipi sconsigliati 46
  - carta A4, caricamento 47
  - carta fotografica 10 x 15 cm, caricamento 49
  - carta fotografica 4 x 6 pollici, caricamento 49
  - carta fotografica, caricamento 49
  - carta Legale, caricamento 47
  - carta Lettera, caricamento 47
  - cartoline, caricamento 50
  - cartucce. *vedere* cartucce di stampa
  - cartucce di stampa
    - allineamento 103
    - cartuccia di stampa fotografica 102
    - conservazione 102
    - controllo livelli di inchiostro 96
    - manutenzione 98
    - nomi dei componenti 98
    - ordinazione 91
    - pulizia 104
    - pulizia dei contatti 104
    - pulizia dell'area degli ugelli dell'inchiostro 106
    - risoluzione dei problemi 113, 122
    - sostituzione 99
  - cavo Ethernet CAT-5 32
  - Centro Soluzioni HP
    - icone mancanti 118
  - collegamento
    - cavo USB 111
    - configurazione 42
    - rete cablata (Ethernet) 31
    - velocità 37
  - condivisione 35

- condivisione di immagini, HP Instant Share 73
  - condivisione stampante
    - Mac 29
    - Windows 29
  - configura
    - pulsante 9
  - configurazione hardware
    - risoluzione dei problemi 110
  - copia
    - annullamento 80
    - menu 11
    - specifiche di copia 137
  - copie senza bordo
    - foto 79
- D**
- deselezione
    - fotografie 57
    - video 57
  - dichiarazione di conformità
    - Area Economica Europea 142
    - Stati Uniti 143
  - disinstallazione
    - software 118
  - display grafico a colori
    - icone 9
    - modifica della lingua 112
    - modifica delle unità di misura 112
    - pausa, modalità 10
  - documenti
    - modifica immagine acquisita da scansione 90
    - scansione 87
- E**
- effetto occhi rossi, rimozione 59
  - Embedded Web Server
    - accesso mediante il browser Web 38
    - installazione guidata 39
    - password, impostazioni 40
  - etichette, caricamento 51
  - EWS. *vedere* Embedded Web Server
- F**
- FCC
- dichiarazione 140
  - file DPOF 65
  - file Leggimi 110
  - foto
    - menu 10
    - foto panoramiche 67
    - foto passaporto 67
    - foto senza bordi
      - stampa da scheda di memoria 60
  - fotocamera digitale
    - collegamento 54
    - PictBridge 54
  - fotocamera digitale, collegamento 55
  - fotografie
    - aggiunta dell'effetto colore 59
    - aggiunta di un fotogramma 59
    - capovolgimento in orizzontale 59
    - cartuccia di stampa fotografica 102
    - collegamento di un'unità di memorizzazione 55
    - completamento dell'anteprima 64
    - condivisione 71, 73, 89
    - e-mail 71, 89
    - formato carta 68
    - formato immagine 68
    - fotocamera PictBridge, collegamento 54
    - HP Instant Share 71
    - illuminazione adattativa 68
    - impostazione delle opzioni di stampa 68
    - impostazioni di stampa 68
    - impostazioni di stampa predefinite 68
    - inserimento di una scheda di memoria 53
    - invio 71, 89
    - invio di una scansione 89
    - invio tramite HP Instant Share 73
    - layout 68
    - modifica 58, 60
    - modifica immagine acquisita da scansione 90
    - numero di copie 68
    - panoramiche 67
    - passaporto 67
    - presentazione 56
    - regolazione luminosità 59
    - ricezione da HP Instant Share 74
    - rimozione effetto occhi rossi 59
    - ritaglio 59
    - ritaglio e stampa 62
    - rotazione 60
    - scansione 89
    - scansione di un'anteprima 64
    - selezione 57
    - senza bordi 60
    - SmartFocus 68
    - stampa anteprima 63
    - stampa automatica, HP Instant Share 74
    - stampa da file DPOF 65
    - stampa di file video 66
    - stampa foto selezionate 61
    - Stampa guidata 61
    - timbro data 68
    - tipo di carta 68
    - visualizzazione 56, 57
    - visualizzazione prima della stampa, HP Instant Share 74
    - zoom 59

**G**

    - garanzia 125
    - gateway predefinito (cablata 802.3) 41
    - gateway, impostazione predefinita 41
    - guida
      - altre risorse 17
      - uso della Guida in linea 18

**H**

    - Hagaki, caricamento 50
    - HP All-in-One
      - introduzione 5
      - preparazione per la spedizione 130
    - HP Image Zone

introduzione 13  
 HP Instant Share  
   album in linea 71  
   configurazione 75  
   e-mail 71, 89  
   funzioni 73, 74  
   icone 9  
   invio a una periferica 89  
   invio di immagini 71, 73, 89  
   invio di una scansione 89  
   menu 11  
   ricezione di immagini 74  
   scansione di immagini 89  
   stampe di qualità 71

**I**  
 icone del collegamento  
   cablato 9  
 icone del livello di inchiostro 9  
 ID assistenza 127  
 immagini  
   condivisione 73  
   invio di una scansione 89  
   invio tramite HP Instant Share 73  
   modifica immagine acquisita da scansione 90  
   ricezione da HP Instant Share 74  
   ritaglio 59  
   rotazione 60  
   scansione 87  
   stampa automatica, HP Instant Share 74  
   visualizzazione prima della stampa, HP Instant Share 74  
   zoom 59  
 immagini tramite e-mail  
   HP Instant Share 73  
 immissione di testo 13  
 imposta  
   menu 12  
 impostazioni  
   lingua 25  
   opzioni di stampa 82  
   paese/regione 25  
   rete 36  
   ripristino impostazioni predefinite 37  
 impostazioni di rete avanzate 37

impostazioni predefinite, ripristino 37  
 inceppamenti, carta 52, 115, 121  
 indirizzo hardware (cablata 802.3) 41  
 indirizzo MAC (Media Access Control) 41  
 indirizzo periferica (Bluetooth) 42  
 informazioni generiche, pagina di configurazione 40  
 informazioni tecniche  
   capacità dei vassoi carta 135  
   formati carta 135  
   peso 138  
   requisiti di sistema 135  
   specifiche ambientali 138  
   specifiche della carta 135  
   specifiche di alimentazione 138  
   specifiche di copia 137  
   specifiche di scansione 138  
   specifiche di stampa 136  
   specifiche fisiche 138  
   specifiche margini di stampa 136  
   specifiche scheda di memoria 137  
 installazione cavo USB 111  
 installazione mascherina 132  
 Internet, a banda larga 32  
 interruzione  
   copia 80  
   lavoro di stampa 83  
   scansione 89  
 invio a una periferica 89  
 invio di immagini 73  
 IP  
   impostazioni 37  
   indirizzo 40, 41

**L**  
 lingua, impostazione 25  
 livelli di inchiostro, controllo 96  
 lucidi, caricamento 51

**M**  
 Magic Gate Memory Stick 53  
 manutenzione

allineamento cartucce di stampa 103  
 controllo livelli di inchiostro 96  
 pulizia cartucce di stampa 104  
 pulizia retro del coperchio 95  
 pulizia superficie di scansione 95  
 pulizia superficie esterna 96  
 rapporto, auto-test 97  
 sostituzione cartucce di stampa 99  
 mascherina, installazione 132  
 modifica delle foto 58, 60

**N**  
 nome host 40  
 nome periferica (Bluetooth) 42  
 nome servizio mDNS 40  
 numeri di telefono, assistenza clienti 127  
 numero di serie 127

**O**  
 OK, pulsante 9  
 On, pulsante 9  
 ordinazione  
   accessori 92  
   carta 91  
   cartucce di stampa 91  
   Guida d'installazione 92  
   Guida per l'utente 92  
   software 92  
 origine configurazione (cablata 802.3) 41

**P**  
 paese/regione, impostazione 25  
 pagina di configurazione  
   Bluetooth 42  
   cablata 802.3 41  
   informazioni generiche 40  
 pannello di controllo  
   immissione di testo 13  
   installazione mascherina 132  
   introduzione 6  
 passkey (Bluetooth) 42

- password amministratore 40
  - password, Embedded Web Server 40
  - pausa, modalità 10
  - PictBridge 54
  - porta USB anteriore 53
  - presentazione 56
  - problemi di installazione 110
  - Programma per la protezione dell'ambiente 139
  - protezione della cartuccia 102
  - pulizia
    - area degli ugelli dell'inchiostro delle cartucce di stampa 106
    - cartucce di stampa 104
    - contatti delle cartucce di stampa 104
    - retro del coperchio 95
    - superficie di scansione 95
    - superficie esterna 96
- R**
- rapporti
    - auto-test 97
  - rapporto, auto-test 97
  - reinstallazione, software 118
  - requisiti di sistema 135
  - restituzione dell'unità HP All-in-One 130
  - rete
    - aggiornamento 35
    - impostazioni avanzate 37
    - ripristino impostazioni 37
    - stato 40
    - tipo di collegamento 40
  - retro del coperchio, pulizia 95
  - ricezione di immagini da HP Instant Share
    - visualizzazione prima della stampa 74
  - ricezioni di immagini da HP Instant Share
    - stampa automatica 74
  - riciclaggio 139
  - riciclaggio materiali di consumo per stampanti a getto d'inchiostro 140
  - ripristino delle impostazioni di rete predefinite 37
  - risoluzione dei problemi
    - attività operative 120
    - carrello bloccato 115
  - carta 121
  - cartucce di stampa 113, 122
  - cavo USB 111
  - configurazione 110
  - configurazione della rete 43
  - configurazione hardware 110
  - file Leggimi 110
  - inceppamenti, carta 115, 121
  - informazioni di configurazione 110
  - installazione del software 115
  - introduzione 109
  - lingua, modifica 112
  - risorse 17
  - stampante non trovata 43
  - TCP/IP 43
  - unità di misura errate 112
  - risorse 17
  - ritaglio delle foto 59
  - ritaglio di un'immagine 62
  - RJ-45, presa 32
  - rotazione delle foto 60
  - router 32
  - router wireless 32
  - ruota, pulsante 8
- S**
- salvataggio
    - foto sul computer 69
    - immagine acquisita 87
  - scansione
    - annullamento 89
    - anteprima 64
    - condivisione di immagini 89
    - documenti 87
    - fotografie 87
    - funzioni 87
    - HP Instant Share 89
    - interruzione 89
    - invio tramite e-mail 89
    - menu 11
    - modifica dell'immagine 90
    - pannello di controllo 87
    - pulsante 8
    - salvataggio su un'unità di memorizzazione 89
    - salvataggio sul computer 87
  - salvataggio sulla scheda di memoria 89
  - specifiche di scansione 138
  - stampa 90
  - su una scheda di memoria 89
  - scansione Web 30
  - scheda di memoria
    - CompactFlash 53
  - scheda di memoria Memory Stick 53
  - scheda di memoria Micro Drive 53
  - scheda di memoria MultiMediaCard (MMC) 53
  - scheda di memoria Secure Digital 53
  - scheda di memoria xD 53
  - schede di memoria
    - alloggiamenti 53
    - anteprima 62
    - CompactFlash 53
    - condivisione di foto 71
    - inserimento 69
    - introduzione 53
    - invio di foto via e-mail 71
    - Memory Stick 53
    - MicroDrive 53
    - MultiMediaCard (MMC) 53
    - salvataggio di file su computer 69
    - scansione 89
    - Secure Digital 53
    - specifiche 137
    - stampa di foto 60
    - stampa file DPOF 65
    - xD 53
  - selezione
    - fotografie 57
    - fotogrammi video 57
    - serie di foto 57
    - tutti i video e le foto 57
    - video 57
  - server DNS (cablata 802.3) 42
  - sicurezza
    - Bluetooth 43
    - rete, chiave WEP 33
  - simboli, immissione 13
  - software
    - disinstallazione 118
    - reinstallazione 118
    - risoluzione dei problemi di installazione 115

## Indice

sostituzione cartucce di  
  stampa 99  
specifiche. *vedere* informazioni  
  tecniche  
specifiche ambientali 138  
specifiche di alimentazione 138  
specifiche fisiche 138  
specifiche margini di stampa  
  136  
stampa  
  annullamento lavoro 83  
  anteprima 62  
  da un'applicazione 81  
  dal computer 81  
  foto da file DPOF 65  
  foto da scheda di  
    memoria 60  
  foto panoramiche 67  
  foto passaporto 67  
  foto selezionate 61  
  immagini ricevute, HP  
    Instant Share 74  
  in remoto 74  
  opzioni di stampa 82  
  opzioni, foto 68  
  rapporto, auto-test 97  
  scansione 90  
  specifiche di stampa 136  
  stampa di file video 66  
  Stampa guidata 61  
  video selezionati 61  
Stampa guidata 61  
stampa remota 74  
stampante trovata, schermata in  
  Windows 34  
stato, rete 40  
subnet mask (maschera di  
  sottorete) 41  
superficie di scansione  
  caricamento dell'originale  
    45  
  pulizia 95  
Supporti. *vedere* carta

## T

tastiera grafica 13  
tipi di collegamento supportati  
  condivisione stampante 29  
  Ethernet 27  
  USB 27  
totale dei pacchetti ricevuti  
  (cablata 802.3) 42

totale dei pacchetti trasmessi  
  (cablata 802.3) 42

## U

unità di memorizzazione,  
  collegamento 55  
URL 40

## V

velocità porta USB 27  
versione del firmware 40  
video  
  foto di file video 66  
  selezione 57  
  stampa 66  
  stampa foto selezionate 61  
  visualizzazione 56  
visibilità (Bluetooth) 43  
visualizzazione  
  foto e video 56  
  presentazione 56

## Z

zoom  
  fotografie 59  
  pulsante 8  
  pulsanti 59

© 2005 Hewlett-Packard Development Company, L.P.

Electronic Edition

[www.hp.com](http://www.hp.com)



Q7211-90223