

MAJESTIC

TELEVISORE LED ULTRA HD DA 28" SMART
SINTONIZZATORE ANALOGICO E DIGITALE TERRESTRE DVB-T/T2 UHD
SINTONIZZATORE SATELLITARE DVB-S/S2 UHD
RIPRODUZIONE DEI CONTENUTI MULTIMEDIALI TRAMITE USB
COMPATIBILE CON MODULO CAM CI+ UHD

MODELLO: ST 28WO



MANUALE D'ISTRUZIONI



Leggere attentamente e conservare con
cura il presente manuale d'istruzioni



AVVERTENZE

ISTRUZIONI DI SICUREZZA



AVVERTENZA – PER RIDURRE IL RISCHIO DI INCENDIO, SHOCK ELETTRICO O DANNI PERSONALI:

- Il prodotto non deve essere esposto a gocciolamento o schizzi e nessun oggetto contenente liquidi, come ad esempio vasi, deve essere posizionato sull'apparecchio
- Collocare il prodotto lontano da fonti di calore come radiatori, griglie di ventilazione, fornelli o altri elettrodomestici (inclusi amplificatori) che producono calore.
- Pulire il prodotto solo seguendo le istruzioni del produttore (vedere la sezione "Manutenzione" per dettagli). Scollegare la presa di alimentazione dal muro prima di pulire il prodotto.
- Scollegare la spina dalla presa a muro quando non si utilizza il prodotto per un lungo periodo di tempo.
- Evitare che oggetti o liquidi cadano sul prodotto.
- Collocare i cavi in modo da evitare il loro calpestamento o pizzicamento da oggetti posizionati vicino ad essi. Prestare particolare attenzione alle prese, alle ciabatte e ai punti in cui i cavi escono dal prodotto.
- Se la presa di corrente o le ciabatte sono utilizzate come dispositivi per scollegare il prodotto, tali dispositivi devono rimanere sempre facilmente accessibili.
- Non utilizzare il prodotto in una delle seguenti condizioni:
 - Se il cavo di alimentazione o la presa sono danneggiati.
 - Se del liquido o oggetti estranei sono penetrati all'interno del prodotto.
 - Se il prodotto è stato esposto a pioggia o acqua.
 - Se il prodotto non funziona come da istruzioni per l'uso.
 - Se il prodotto è caduto o è stato danneggiato in qualsiasi modo.
- Non cercare di effettuare riparazioni sul prodotto, portare il prodotto al centro di assistenza in caso di necessità di interventi sullo stesso.
- Non sovraccaricare le prese a muro, le prolunghe o le ciabatte.
- Collegare il prodotto alle prese di corrente dotate di messa a terra.



AVVERTENZA- PER RIDURRE PERICOLI O DANNI PERSONALI, DANNI AL PRODOTTO O ALLE COSE:

- Non sottoporre il prodotto a forti scosse, temperature elevate, luce solare diretta.
- Tenere il prodotto lontano da oggetti magnetici, motori, trasformatori.
- Non utilizzare all'esterno in casi di clima avverso.

UTILIZZO E TRATTAMENTO DELLE BATTERIE DEL TELECOMANDO

- Tenere le batterie lontane da bambini e animali. Solo le persone adulte devono maneggiare le batterie.
- Non buttare le batterie nel fuoco o esporle a fonti di calore.
- Seguire le istruzioni di sicurezza e d'uso per l'utilizzo delle batterie fornite dal produttore.

ACCESSORI

Manuale d'istruzioni.....	1
Telecomando.....	1

Tutte le immagini contenute nel manuale d'istruzioni sono solo un riferimento, le specifiche dovrebbero riferirsi agli accessori attuali.

INDICE

PRIMA DELL'UTILIZZO

AVVERTENZE.....	1-2
ACCESSORI	2
CARATTERISTICHE.....	4
DESCRIZIONE.....	5-6
TELECOMANDO.....	7-8
UTILIZZO DEL TELECOMANDO.....	9
COLLEGAMENTI INIZIALI.....	10-13

UTILIZZO

OPERAZIONI INIZIALI.....	14-18
MENU PRINCIPALE.....	19-30
IMPOSTAZIONI.....	19-23
GUIDA TV.....	23-28
RIPRODUZIONE MULTIMEDIALE.....	28
HOME DASHBOARD.....	30

CONSIGLI

MANUTENZIONE.....	31
INSTALLAZIONE A MURO.....	31
INSTALLAZIONE BASE DI SUPPORTO.....	32
SPECIFICHE TECNICHE.....	33-34
SOLUZIONE DEI PROBLEMI.....	36

CARATTERISTICHE

DISPLAY LED 28" UHD

RICERCA AUTOMATICA CANALI TV

SINTONIZZATORE ANALOGICO E DIGITALE TERRESTRE INCORPORATO

SINTONIZZATORE SATELLITARE

GUIDA TV (EPG)

FUNZIONE TELEVIDEO (TELETEXT)

Supporto riproduzione files multimediali dall'ingresso USB

MENU MULTILINGUA

TELECOMANDO

WI-FI E BLUETOOTH INTEGRATI

STORE LG WEBOS INTEGRATO

PRESE : HDMI x3, CVBS e AUDIO L/R, AURICOLARI, OTTICA, RJ45, USBX2

SLOT per CI+ (supporta la riproduzione di contenuti Ultra HD)

PRESA ANTENNA ESTERNA (DVB-T/T2 DVB-S/S2)

ALTOPARLANTI INTEGRATI

PANNELLO DI CONTROLLO

PARTI COMUNI

UNITA' PRINCIPALE

Vista frontale



Vista

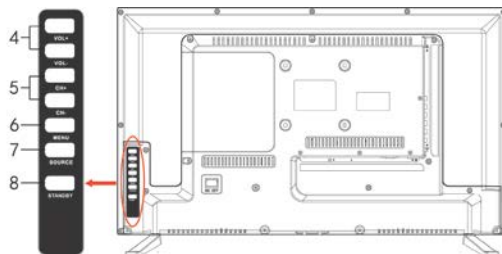

1. Display LED
2. Sensore telecomando / Indicatore di accensione/spegnimento- In modo standby l'indicatore ha una luce rossa; quando il televisore è acceso la luce diventa blu.
3. Piedistallo
4. Tasto VOLUME +/- - Per aumentare/diminuire il livello del volume o per spostarsi a sinistra/destra.
5. Tasto CHANNEL +/- - Per selezionare il canale successivo/precedente o per spostarsi su o giù.
6. Tasto MENU – Per entrare nel menu delle impostazioni.
7. Tasto sorgente (SOURCE)- Per selezionare la sorgente di ingresso.
8. Tasto accensione/spegnimento (STANDBY)- Accende e spegne il televisore.

UNITA' PRINCIPALE

Retro dell'apparecchio

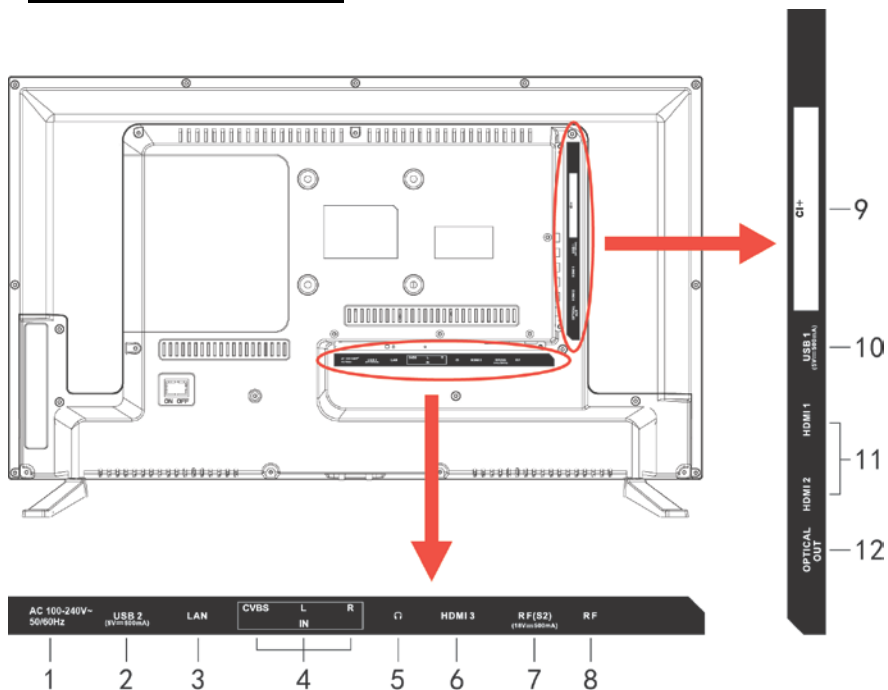

1. Ingresso alimentazione
2. Ingresso USB 2
3. Ingresso LAN (Local Area Network)
4. Ingresso CVBS e Audio L/R
5. Uscita cuffie
6. Ingresso HDMI 3
7. Ingresso antenna RF satellitare S2 (DVB-S2)
8. Ingresso RF per collegare l'antenna TV (DVB-T/DVB-T2/DVB-C)
9. Ingresso Common Interface (CI+)
10. Porta USB 1
11. Ingresso HDMI 1/2
12. Uscita ottica

TELECOMANDO

Tasto accensione/spengimento (STANDBY)

Per impostare l'apparecchio in modalità standby, premere nuovamente per accendere la tv.

TV/RAD (DTV)

Per spostarsi tra canali TV e radio.

 : Ricerca

SUBTITLE: Per attivare/disattivare i sottotitoli.

 : Per visualizzare il menu impostazioni veloci.

 : Per selezionare la sorgente di ingresso.

Tasti numerici (0-9)

Per inserire le informazioni numeriche come il numero di canale.

LIST: Mostra la lista dei canali

... : visualizza tasti aggiuntivi del telecomando

 Aumentare/diminuire il volume.

 Per visualizzare i canali successivi/precedenti.

AD: Accende o spegne la modalità AD.

GUIDE Mostra la guida TV.

 Per disattivare/riattivare l'audio.

▶ Avvia la riproduzione.

 (**HOME**): visualizza il menu principale

|| : mette in pausa la riproduzione

BACK: Per tornare indietro.

EXIT: Uscire dal menu.

 **OK/ENTER**

Confermare la selezione.

▲/▼/◀/▶

Tasti di navigazione

TEXT: Per visualizzare il teletext.

T.OPT: Opzioni del Teletext.

MOVIES: Ricerca film

REC Funzione non disponibile su questo modello.

 Funzione non disponibile su questo modello.

NETFLIX : avvia NETFLIX.

 : avvia prime video.

 : tasti corrispondenti a diverse funzioni nel menu o teletext.



UTILIZZO DEL TELECOMANDO

INSTALLAZIONE BATTERIE

- Premere e tenere premuto nell'area della freccia sul retro del telecomando e tirare per estrarre il coperchio.
- Inserire due batterie del tipo 1,5V "AAA". Assicurarsi di inserirle correttamente con la polarità (+/-) come indicato nel vano batterie.
- Posizionare di nuovo il coperchio del comparto batteria.

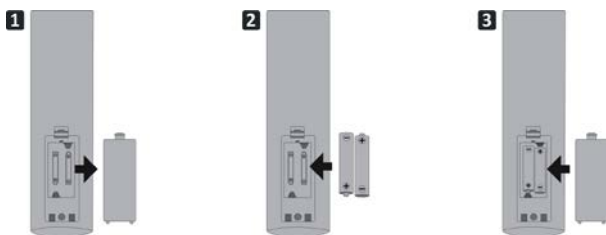

DURATA DELLE BATTERIE

- Le batterie normalmente durano per un anno anche se ciò dipende da quanto si utilizza il telecomando.
- Se il telecomando non funziona anche da vicino all'unità, sostituire le batterie.

NOTE:

- Non far cadere e preservare dagli urti il telecomando. Potrebbe danneggiarsi e non funzionare.
- Togliere le batterie se non si utilizza il telecomando per lungo tempo.

FUNZIONAMENTO DEL TELECOMANDO

Puntare il telecomando verso l'unità da una distanza di non più di 5 metri ed entro un'angolazione di circa 60° dal fronte dell'unità.

NOTE:

- La distanza di funzionamento può variare a secondo della luminosità del locale.
- Non puntare luce diretta al sensore del telecomando.
- Non mettere ostacoli tra il telecomando ed il sensore.
- Non utilizzare questo telecomando mentre in contemporanea si utilizza il telecomando di un'altra unità.



Telecomando Puntatore (accessorio opzionale, non incluso)

È possibile associare al televisore il Telecomando Puntatore (Magic Remote) che permette di usufruire delle funzionalità avanzate come il riconoscimento vocale e la possibilità di muoversi velocemente nei menù mediante il puntatore.

Associazione



- Inserire le batterie nel telecomando e accendere il televisore.
- Puntare il telecomando verso il televisore e premere il tasto OK.

Annullamento associazione

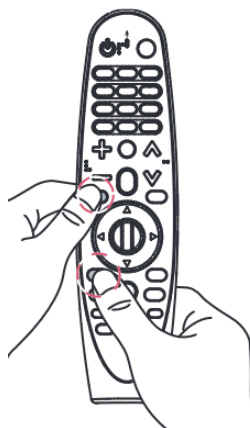

- Premere contemporaneamente i tasti HOME e BACK per circa 10 secondi per annullare l'associazione tra telecomando e televisore.
- Tenere premuto il pulsante GUIDE per circa 10 secondi per annullare l'associazione e contemporaneamente ripetere l'associazione tra telecomando e televisore.

COLLEGAMENTI INIZIALI

- Assicurarsi che nessun cavo sia collegato all'unità principale prima di collegare fonte di alimentazione.
- Leggere le istruzioni prima di collegare altri apparecchi.

COLLEGAMENTO ALLA PRESA DI CORRENTE

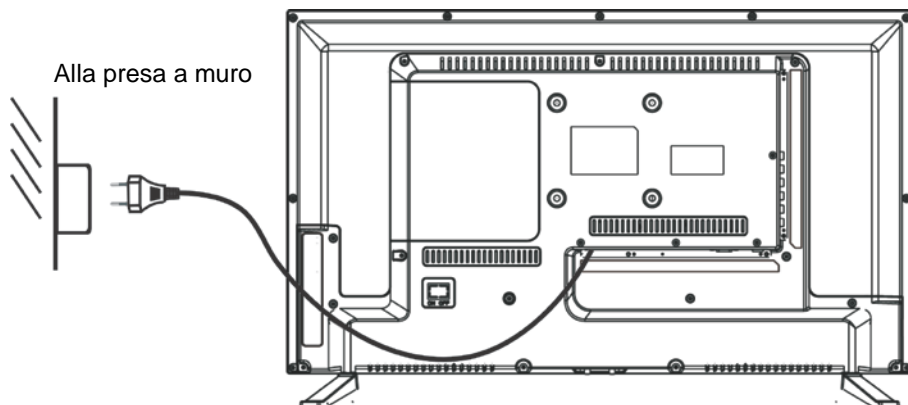

COLLEGARE UN'ANTENNA ESTERNA ALL'UNITA'

Installare un'antenna esterna tramite la presa antenna per una visione migliore.

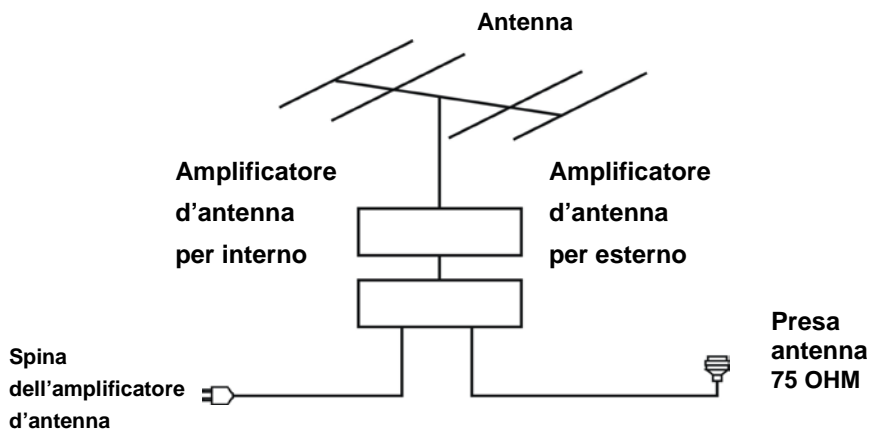

COLLEGAMENTO HDMI

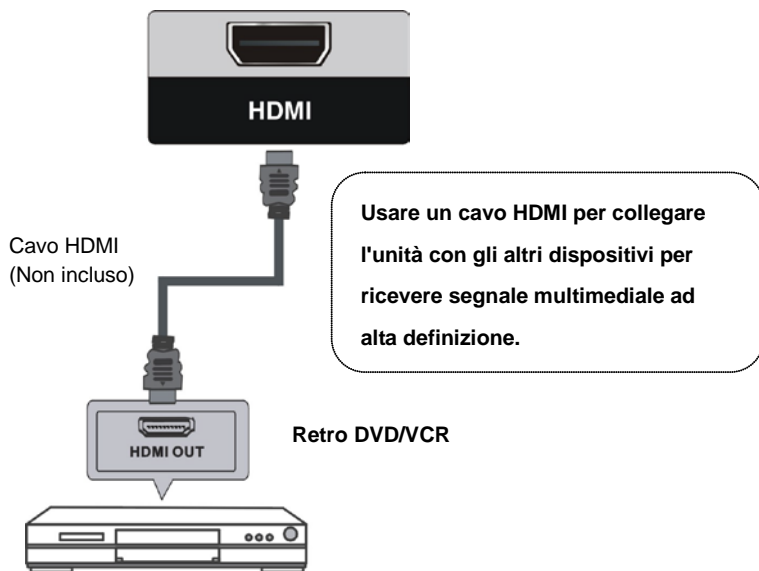

COLLEGAMENTO AV (COMPOSITE)

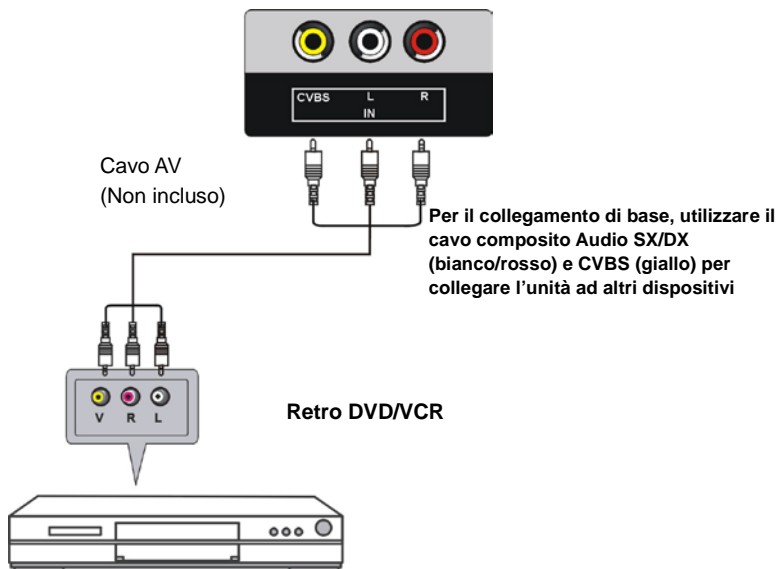

LAN (Local Area Network) Connection

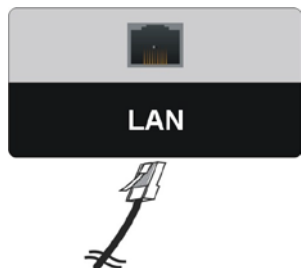

Utilizzare un cavo LAN (non incluso) per collegare la TV alla rete disponibile.

COLLEGAMENTO USB

Inserire un dispositivo di memoria USB nella porta USB per la riproduzione di files multimediali.

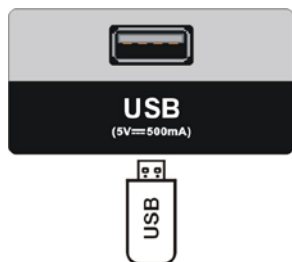

Dispositivo USB
(Non incluso)

INSERIMENTO SCHEDA COMMON INTERFACE

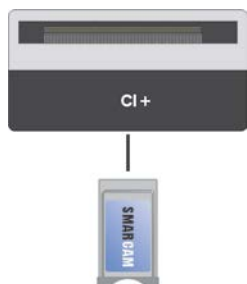

Inserire la CAM CI (Conditional Access Module) nell'apposita fessura.

(CAM Non inclusa)

COLLEGAMENTO OTTICO

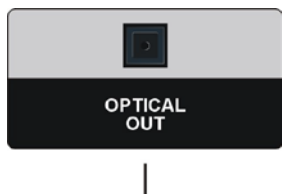

Utilizzare il cavo OTTICO (non incluso) per collegare l'unità all'amplificatore o altri dispositivi audio per l'uscita del segnale audio coassiale.

COLLEGAMENTO CUFFIE

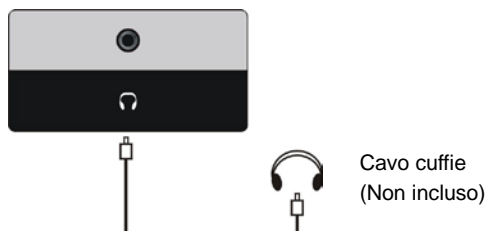



Riproduzione di suoni tramite Bluetooth

Permette di collegare un dispositivo smart (per esempio uno smartphone) alla TV tramite Bluetooth per riprodurre il suo audio tramite gli altoparlanti della TV.

1. Accendere il Bluetooth del dispositivo smart quindi selezionare la TV dall'elenco dei dispositivi e confermare l'associazione dal televisore.

Per entrare nella modalità "Condivisione audio", premere il pulsante  sul telecomando, selezionare "Home Dashboard" e poi "Condivisione audio" nell'area Mobile per connettersi.

Nota: per selezionare l'uscita Bluetooth come uscita audio del televisore, premere il pulsante  sul telecomando e andare su  (Tutte le impostazioni)> Audio> Uscita audio.

Impostazione iniziale

Assicurarsi che tutti i dispositivi e l'alimentatore siano collegati correttamente e l'unità sia impostata in modo corretto prima di utilizzare il prodotto.

Premere il tasto STANDBY sull'unità o sul telecomando per accendere il dispositivo (l'indicatore LED sul televisore diventerà blu); premerlo nuovamente per riportare l'unità in modalità Standby (l'indicatore LED sul televisore diventerà rosso).

Al primo avvio del televisore verranno mostrate le schermate che permettono di eseguire la configurazione guidata iniziale.

Operazioni comuni per la configurazione iniziale:

- Premere il pulsante di navigazione SU / GIÙ / SINISTRA / DESTRA sul telecomando per

spostare il cursore.

- Premere il pulsante  (OK / ENTER) sul telecomando per confermare l'impostazione.
- Premere il pulsante BACK per tornare al passaggio precedente e premere il pulsante EXIT per uscire dal menu.

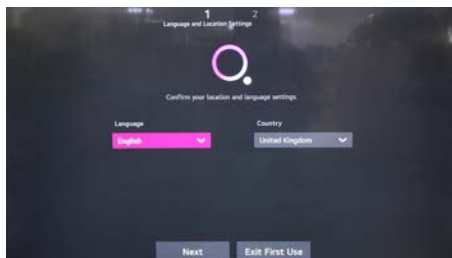
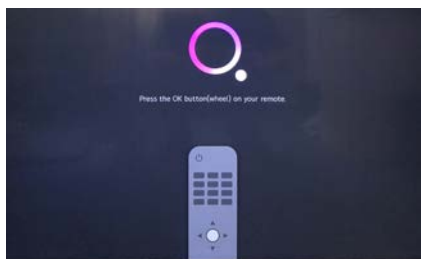

Passaggio 1: premere il pulsante  (OK / ENTER) per avviare la configurazione iniziale.

Passaggio 2: selezionare la lingua e il paese dell'OSD dopodiché scegliere Avanti e premere  (OK / ENTER) per passare alla schermata successiva.

Passaggio 3: collegare i dispositivi esterni (LAN / HDMI) ed accenderli per verificarne il corretto collegamento quindi selezionare "Avanti" e premere  (OK / ENTER) per passare alla schermata successiva.

Passaggio 4: selezionare la rete Wi-Fi ed inserire l'eventuale password quindi selezionare "Avanti" e premere  (OK / ENTER) per passare alla schermata successiva.

Passaggio 5: leggere e confermare i termini d'uso e le condizioni.

Passaggio 6: il sistema analizzerà l'ambiente utente per verificare se sono presenti o meno servizi associati. Selezionare "Avanti" e premere  (OK / ENTER) per passare alla schermata successiva.

Passaggio 7: selezionare il modo di utilizzo del televisore (scegliere Solo TV nel caso si voglia utilizzare il TV senza decoder esterno) e premere  (OK / ENTER) per passare alla schermata successiva.





Passaggio 8: creare una password premendo i pulsanti numerici sul telecomando e conservarla per un utilizzo futuro.

Passaggio 10: collegare l'antenna al televisore, selezionare il tipo di antenna corrispondente e confermare la ricerca. Scegliere "Avanti" e premere  (OK / ENTER) per avviare la sintonizzazione dei canali e al termine risolvere gli eventuali conflitti.

Passaggio 11: seguire le istruzioni sullo schermo per scaricare l'app “LG ThinQ” (opzionale) e proseguire per concludere la procedura guidata iniziale.

Premere il tasto  **sul telecomando per cambiare ingresso o visualizzare la Home Dashboard oppure premere “TV/RAD” sul telecomando per commutare tra le modalità TV/Radio.**

MENU PRINCIPALE

- Prima di utilizzare le funzioni Smart, collegare una rete Wi-Fi o cablata tramite "Configurazione iniziale" o menu OSD (premere il pulsante  sul telecomando e andare su "Rete").
- Premere il pulsante  (HOME) sul telecomando per accedere alla schermata HOME del TV. La schermata Home verrà visualizzata automaticamente all'accensione del televisore. Se non si desidera visualizzare la schermata iniziale, disattivare “Avvio automatico in casa” tramite  →  (Tutte le impostazioni) → Generale → Impostazioni Home.



Nota: la schermata Home può variare in base ai servizi disponibili per la regione selezionata e a seguito dell'aggiornamento del software.

- Premere i pulsanti di navigazione SINISTRA / DESTRA per selezionare un'applicazione e premere il pulsante  (OK / ENTER) per accedervi.
- Premere il pulsante BACK / EXIT per tornare indietro o uscire.

1. Cerca i contenuti disponibili.

2. Aprire la Home dashboard che permette di gestire le sorgenti collegate.

3. Passa alla modalità TV.

4. Vai all'app utilizzata di recente. Tenere premuto a lungo  (HOME) sul telecomando per visualizzare le app usate di recente.

5. Tramite il “Content Store” è possibile scaricare/aggiornare le app del televisore.

6. Mostra le app più popolari/recenti disponibili nella regione selezionata.

7. Avvia il browser web.



8. Permette di visualizzare foto e video dalla memoria interna/dispositivi USB collegati.

9. Permette di riprodurre file audio dalla memoria interna/dispositivi USB collegati.

10. Permette di personalizzare le app visualizzate nella schermata Home.

Impostazioni

NOTA: Il menù delle impostazioni potrebbe variare a seguito di aggiornamenti software/regione selezionata.

Premere il pulsante  sul telecomando per aprire il menu rapido. Selezionare  (Tutte le impostazioni) nel menu Rapido per aprire l'intero menu delle impostazioni.

1. Immagine



1.1 Impostazioni modalità immagine

Modalità immagine: permette di selezionare la modalità immagine desiderata.

Retroilluminazione: permette di regolare la retroilluminazione.

Contrasto: permette di regolare il contrasto.

Luminosità: permette di regolare la luminosità.

Nitidezza: permette di regolare la nitidezza.

Colore: permette di regolare i colori dello schermo.

Tinta: permette di regolare il valore della tinta.

Temperatura colore: permette di regolare la temperatura di colore

Controlli avanzati: permettono di regolare il contrasto dinamico, il colore dinamico o la gamma.

1.2 Impostazioni rapporto d'aspetto

Seleziona le dimensioni dello schermo e le proporzioni disponibili.

1.3 Risparmio energetico

Permette di gestire le impostazioni di risparmio energetico.

1.4 Impostazioni aggiuntive

Permette di gestire le modalità Eye comfort, HDMI Ultra HD Deep Color e Gaming.

2. AUDIO



2.1 Impostazioni modalità audio

Modalità audio: seleziona la modalità audio.

Bilanciamento: regola il bilanciamento audio sinistro/destro.

Ultra Surround: attiva / disattiva l'effetto ultra surround.

Equalizzatore: regola l'equalizzatore.

Ripristina: ripristina le impostazioni predefinite.

2.2 Uscita audio

Selezionare gli altoparlanti interni del televisore o il dispositivo esterno collegato come uscita audio.

Nota: il televisore non emetterà alcun suono se è stato selezionato un dispositivo esterno collegato come uscita audio.

2.3 Impostazioni aggiuntive

Configurare le impostazioni aggiuntive: tipo di installazione TV, modalità volume, impostazione audio DTV, regolazione AV Sync, ecc...

3. CANALI



3.1 Sintonizzazione e impostazioni canali

Sintonizzazione automatica: avvia la sintonizzazione automatica.

Sintonizzazione manuale: effettua la sintonizzazione manualmente.

Modalità programma: selezionare Antenna, Cavo o Satellite in base al tipo di antenna collegata.

Aggiornamento elenco programmi: sintonizza e aggiorna automaticamente l'elenco dei canali.

Test del segnale: verifica la potenza del segnale.

3.2 Gestione canali

Permette di gestire i canali memorizzati (spostamento, modifica preferiti, blocco canali, ecc...).

3.3 HbbTV

Permette di attivare/disattivare e gestire la modalità HbbTV.

3.4 Informazioni CI

Permette di visualizzare le informazioni relative alla scheda CAM (Conditional Access Module) inserita.

3.5 Copia programmi

Permette di importare/esportare l'elenco canali dalla TV a un dispositivo USB collegato.

4. Connessione



4.1 Nome TV

Permette di personalizzare il nome del televisore.

4.2 Impostazioni connessione di rete

Permette di gestire le impostazioni di rete cablata/wireless.

4.3 Impostazioni connessione del dispositivo

Permette di configurare le impostazioni di connessione con i dispositivi esterni (rilevamento automatico dei dispositivi, SIMPLINK (HDMI-CEC), telecomando, ecc...)

4.4 Gestione connessione mobile

Permette di gestire le impostazioni di connessione tra i dispositivi Mobile e il televisore.

5. Generali

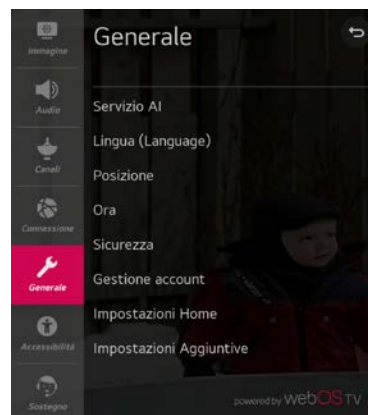

5.1 Servizio AI

Imposta le opzioni dettagliate per la funzione AI.

5.2 Lingua

Seleziona le impostazioni della lingua della TV.

5.3 Posizione

Imposta la regione e il paese per le trasmissioni e i servizi speciali.

5.4 Ora

Imposta la data e l'ora correnti.

5.5 Sicurezza

Imposta il blocco per determinati canali, app o ingressi per cui è consigliata la supervisione dei genitori.

5.6 Gestione account

Crea un account per utilizzare i servizi.

5.7 Impostazioni Home

Permette di attivare/disattivare l'avvio automatico della schermata Home all'accensione del televisore.

5.8 Impostazioni aggiuntive

Impostare le funzioni aggiuntive relative al televisore, come la guida alle impostazioni, la trasparenza dei menu, lo screen saver etc.

6. Accessibilità



6.1 Audioguida

Utilizzo del menu e delle operazioni con la voce per spettatori non vedenti.

6.2 Descrizione audio

Attiva / disattiva la funzione Descrizione audio.

Nota

- La funzione è disponibile solo quando è supportata dal programma trasmesso.

6.3 Contrasto elevato

Aumenta il contrasto per facilitare la lettura a persone ipovedenti.

6.4 Scala di grigi

Modifica il colore del menu sullo schermo in bianco e nero per ottenere una maggiore chiarezza.

6.5 Inverti colori

Invertire e compensare determinati colori in alcuni menu per migliorare la visibilità degli elementi visualizzati sullo schermo.

6.6 Difficoltà di udito

Visualizza didascalie per spettatori non udenti. L'opzione funziona solo se il programma trasmesso supporta i sottotitoli.

6.7 Sottotitoli

Imposta le opzioni avanzate per i sottotitoli. L'opzione funziona solo se il programma trasmesso supporta i sottotitoli.

7. Sostegno



7.1 Aggiornamento software

Verificare la disponibilità di aggiornamenti software e consente di eseguire gli aggiornamenti se disponibili.

7.2 Informazioni TV

Visualizza le informazioni sul televisore.

7.3 Notifiche

Consente di visualizzare i messaggi di avviso sulle impostazioni utente o sullo stato della TV.

7.4 Impostazioni aggiuntive

Configurare funzionalità aggiuntive relative all'assistenza clienti, come accordi utente, avviso legale, software open source etc.

7.5 Ripristina le impostazioni iniziali

Ripristina la TV alle impostazioni di fabbrica.

Guida TV

Premendo il pulsante GUIDE è possibile visualizzare la guida elettronica dei programmi (EPG).

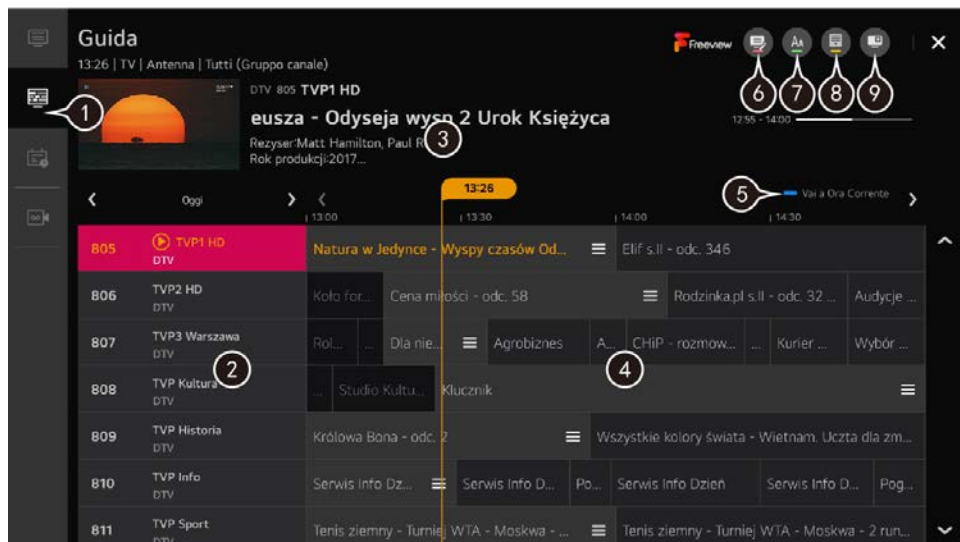

1. Permette di cambiare modalità tra Canali, Guida e Attività
2. Mostra le informazioni sui canali.
3. Visualizza le informazioni sul canale selezionato e sul programma in onda.
4. Mostra la programmazione in onda e le successive.
5. Selezionare per tornare all'elenco dei programmi per l'ora corrente.
6. Avvia la modalità Gestione canali.
7. Modifica le dimensioni dell'EPG.
8. Permette di filtrare i programmi.
9. Attiva/Disattiva il riquadro Mini TV.

NOTA: Le informazioni sui programmi vengono visualizzate solo se l'emittente fornisce queste informazioni.

Riproduzione multimediale

Collegamento USB

Collegare una chiavetta USB in una delle porte USB del televisore per riprodurre i file multimediali al suo interno.



Premere il pulsante ◀ / ▶ ▲/▼ per evidenziare il sottomenu preferito: Foto e video, Musica e premere il pulsante ◎ (OK / ENTER) per confermare.

Espellere correttamente il dispositivo USB prima di rimuoverlo dal televisore per evitare danneggiamenti sia al dispositivo USB stesso che al televisore. Per espellere il dispositivo USB premere il pulsante ⏏ sul telecomando e selezionare 📶 (Espelli).



NOTA

- Non è possibile garantire la compatibilità con tutte le chiavette USB in commercio.
- Non sono supportati dispositivi esterni che richiedono una tensione nominale superiore a 5V e una corrente nominale superiore a 500mA.
- Se si utilizza una prolunga USB il dispositivo di archiviazione connesso potrebbe non essere riconosciuto o non funzionare correttamente.
- Utilizzare solo dispositivi di archiviazione USB formattati con il file system FAT32 o

NTFS con una capacità massima di 32GB.

- Per formattare il dispositivo USB connesso al televisore premere il tasto  sul telecomando, avviare "Home Dashboard", selezionare il dispositivo USB e scegliere "Formatta".

Home Dashboard

Premi il pulsante  sul telecomando. Selezionare "Home Dashboard" e premere il pulsante  (OK / ENTER) per aprirlo.

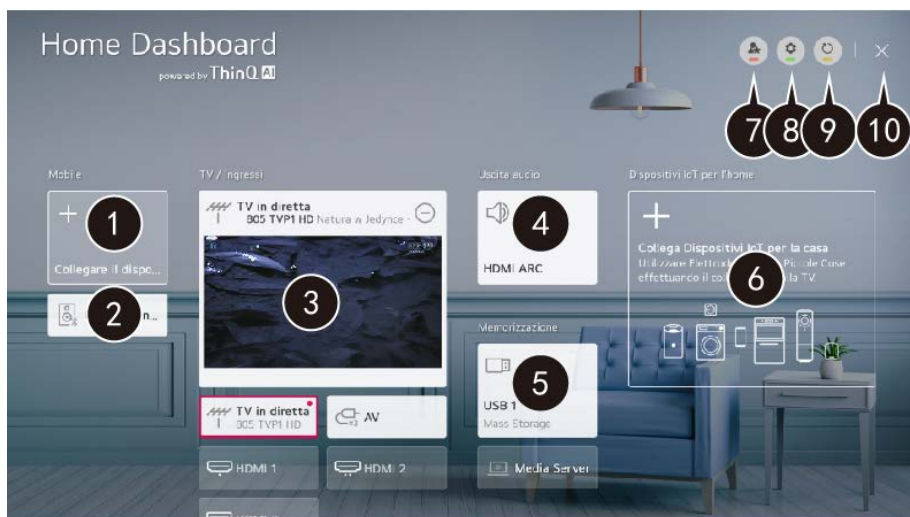

Nota: le funzionalità della Home Dashboard potrebbero variare a seguito di aggiornamenti software e a seconda della regione selezionata.

1. Permette di connettere e gestire i dispositivi tramite l'app LG ThinQ.
2. Permette di riprodurre musica dallo smartphone con gli altoparlanti della TV tramite Bluetooth.
3. Selezione ingressi.
4. Permette di gestire l'uscita audio.
5. Permette di gestire i dispositivi USB connesso.
6. Permette di gestire i dispositivi IoT.
7. Permette di gestire le Routine.
8. Permette di personalizzare la Home Dashboard,
9. Aggiorna l'elenco dei dispositivi.
10. Chiude la dashboard.

Nota: le impostazioni disponibili variano a seconda del modello o della regione

MANUTENZIONE

- Spegnerla TV e scollegare tutti i cavi prima di iniziare la procedura di manutenzione.
- Pulire l'unità con un panno morbido ed asciutto.
- Se l'unità è molto sporca, passare prima con un panno inumidito con acqua ed un detersivo delicato e poi passare bene con un panno asciutto.
- Non utilizzare **MAI** alcol, benzina, solventi, prodotti chimici, etc. Non utilizzare il compressore d'aria per togliere la polvere.

INSTALLAZIONE A MURO

- Contattare un installatore professionista per l'installazione a muro del prodotto. Non siamo responsabili in caso di qualsiasi danno al TV o alle persone se l'installazione viene eseguita autonomamente.
- Non effettuare l'installazione a muro mentre il TV è acceso, pericolo di scossa elettrica.
- Utilizzare viti M4*8mm (4 pezzi) standard (non incluse).

Retro della TV

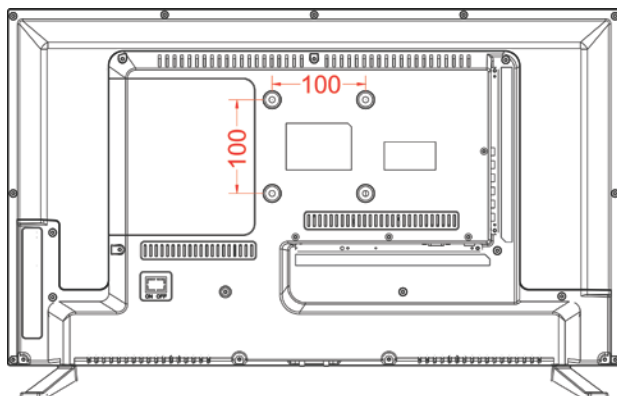

INSTALLAZIONE BASI DI APPOGGIO

Il televisore viene fornito con il piedistallo e il display separato. Prima di utilizzare il televisore, si prega di effettuare il montaggio delle basi di appoggio seguendo le istruzioni riportate di seguito.

Fase 1

Posizionare il televisore rivolto verso il basso su un panno morbido o un cuscino per evitare che il pannello venga danneggiato.

Fase 2

Allineare le due basi di appoggio nella corretta posizione, come in figura (2).

Fase 3

Avvitare le viti in dotazione con un cacciavite (3).

NOTE:

- Staccare la presa di alimentazione prima dell'installazione/disinstallazione delle basi di appoggio.
- Per evitare eventuali danni al televisore, sarebbe opportuno avere un aiuto durante l'installazione o la rimozione del supporto TV.

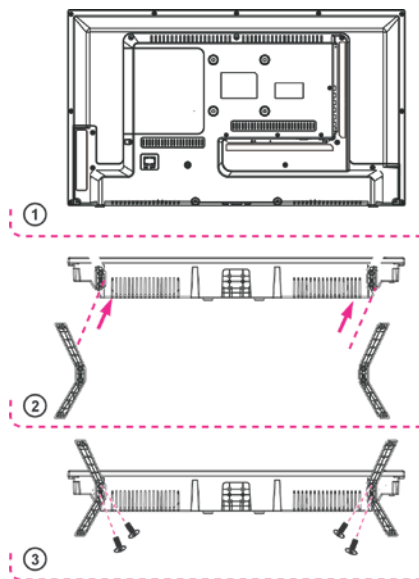

SPECIFICHE

Schermo LED TFT a colori 28 pollici ULTRA HD

Risoluzione 3840x2160

Rapporto di contrasto 1000:1

Rapporto immagine: 16:9

Colori display: 16.7M

Sintonizzatore:

Sintonizzatore analogico PAL (BG/DK/I); SECAM (BG/DK/L)

Sintonizzatore digitale terrestre DVB-T / T2 DVB-C HD

Sintonizzatore satellitare DVB-S/S2 HD

Funzione sintonizzazione automatica dei canali

MAJESTIC

TV28" TFT LED

MOD. ST28WO

ALIMENTAZIONE: AC 100-240V~50/60Hz 60W

CONSUMO IN STANDBY: MAX. 0,5W

USB: 5V = 500mA

NEW MAJESTIC S.p.A.

Via Rossi Martini, 41

26013 CREMA (CR)

ITALY

ASSEMBLED IN EU



= Classe II, doppio isolamento



= Logo RAEE (Rifiuti di apparecchiature elettriche ed elettroniche)



= Uso interno



NEW MAJESTIC S.p.A.

Via Rossi Martini, 41

26013 CREMA (CR)

ITALY

ASSEMBLED IN EU



= Smaltimento batterie



ASSEMBLED IN EU

MAJESTIC

NEW MAJESTIC S.P.A.

Via Rossi Martini 41

26013 CREMA (CR)

SOLUZIONE DEI PROBLEMI

Controllare i seguenti punti prima di presupporre malfunzionamenti di questa unità:

Problema	Soluzione
Spia di alimentazione spenta	Inserire cavo di alimentazione nella presa di corrente.
Nessuna immagine.	Assicurarsi che l'apparecchio sia collegato correttamente.
<ul style="list-style-type: none"> ● Nessun suono. ● Suono distorto. 	<ul style="list-style-type: none"> ● Assicurarsi che l'apparecchio sia collegato correttamente. ● Assicurarsi che le impostazioni di ingresso per il sistema TV e stereo siano corrette. ● Regolare il volume ad un livello adeguato premendo VOL + / VOL-.
Nessuna operazione può essere eseguita con il telecomando.	<ul style="list-style-type: none"> ● Verificare che le batterie siano installate con la polarità corretta. ● Le batterie sono scariche: sostituire con batterie nuove. ● Puntare il telecomando verso il sensore del telecomando e riprovare. ● Azionare il telecomando a una distanza di non più di 6 metri dal sensore telecomando. ● Rimuovere gli ostacoli tra il telecomando e il sensore del telecomando.
Nessuna operazione dei tasti (dall'unità principale e / o dal telecomando) è efficace.	Scollegare l'alimentatore e ricollegarlo. (La TV potrebbe non funzionare correttamente a causa di fulmini, elettricità statica o altri fattori.)
Immagine mediocre o nessuna immagine.	<ul style="list-style-type: none"> ● Regolare l'antenna o utilizzare un'antenna esterna. ● Riposizionare l'unità vicino a una finestra (se all'interno di un edificio). ● Spostare l'unità lontano da prodotti che possono essere causa di interferenze. ● Risintonizzare i canali. ● Ripristinare le impostazioni di fabbrica.
Suono scarso o nessun suono.	<ul style="list-style-type: none"> ● Controllare le impostazioni audio. ● Premere il tasto MUTE sul telecomando per annullare la funzione Mute. ● Scollegare le cuffie.
Rumore o altra interferenza.	Apparecchiature elettroniche vicino all'unità possono essere causa di interferenza. Riposizionare l'unità o spostare l'apparecchiatura che causa interferenza.

INFORMAZIONE AGLI UTENTI DI APPARECCHIATURE DOMESTICHE



Ai sensi dell'art. 25 Comma 1 del Decreto Legislativo 14 Marzo 2014, n. 49 "Attuazione delle Direttive 2011/65/UE e 2012/19/UE relative alla riduzione dell'uso di sostanze pericolose nelle apparecchiature elettriche ed elettroniche, nonché allo smaltimento dei rifiuti".

Il simbolo del cassonetto barrato riportato sull'apparecchiatura o sulla sua confezione indica che il prodotto alla fine della propria vita utile deve essere raccolto separatamente dagli altri rifiuti. L'utente dovrà, pertanto, conferire l'apparecchiatura giunta a fine vita agli idonei centri di raccolta differenziata dei rifiuti elettronici ed elettrotecnici, oppure riconsegnarla al rivenditore al momento dell'acquisto di una nuova apparecchiatura di tipo equivalente, in ragione di uno a uno.

L'adeguata raccolta differenziata per l'avvio successivo dell'apparecchiatura dismessa al riciclaggio, al trattamento e allo smaltimento ambientale compatibile contribuisce ad evitare possibili effetti negativi sull'ambiente e sulla salute e favorisce il reimpiego e/o riciclo dei materiali di cui è composta l'apparecchiatura.

Lo smaltimento abusivo del prodotto da parte dell'utente comporta l'applicazione delle sanzioni di cui alla corrente normativa di legge.

Eventuali pile o batterie ricaricabili contenute nel dispositivo devono essere smaltite separatamente negli appositi raccoglitori preposti alla raccolta delle pile esaurite.

Smaltimento batterie

Lo smaltimento delle batterie consumate deve avvenire presso gli appositi centri di raccolta differenziata o in base alle regolamentazioni locali. Batterie conformi alla direttiva 2013/56/EC.



CONDIZIONI GENERALI DI GARANZIA PER I PRODOTTI DELLA
New MAJESTIC S.p.A.

Gentile Cliente, La ringraziamo per il Suo acquisto e Le ricordiamo che il prodotto risponde alle normative vigenti in fatto di costruzione e di sicurezza.

Nel caso si dovessero riscontrare anomalie o difetti del prodotto, la New Majestic S.p.A. offre una Garanzia convenzionale soggetta alle condizioni qui riportate (precisando che la Garanzia convenzionale lascia impregiudicati i diritti del consumatore di cui al D.Lgs. n.206 del 06/09/2005). Per Garanzia si intende esclusivamente la riparazione o la sostituzione gratuita dei singoli componenti o dell'intero bene riconosciuti difettosi nella fabbricazione.

Il periodo di Garanzia non verrà rinnovato o prolungato a seguito di successiva rivendita, riparazione o sostituzione del prodotto stesso.

Le parti riparate, sostituite o il cambio totale del prodotto saranno garantiti per un periodo di **60 giorni** a partire dalla data della riparazione o della sostituzione e naturalmente per la restante durata della Garanzia stessa.

La Garanzia ha validità a partire dalla data comprovata da un documento fiscale valido (scontrino fiscale oppure fattura d'acquisto) per un periodo di **24 mesi** in caso di acquisto con scontrino fiscale e **12 mesi** in caso di acquisto con fattura fiscale (partita iva).

Ci sono dei beni che per le loro normali caratteristiche sono deperibili nel tempo oppure soggetti a consumo e usura derivanti dall'utilizzo, pertanto, per gli accessori inclusi nella confezione di vendita la Garanzia ha validità di **12 mesi**.

Un accumulatore ricaricabile si ritiene difettoso e sostituibile in Garanzia **12 mesi** solo quando risulta interrotto, ossia non eroga più energia e la tensione ai suoi capi è di Zero Volt. Nel caso in cui la capacità di erogare energia risultasse ridotta rispetto al prodotto nuovo (trattasi di consumo/usura) il periodo di Garanzia sarà di **6 mesi**.

Non sono coperti da Garanzia:

- Il deterioramento dovuto ad usura delle parti estetiche e di tutte le componenti che dovessero risultare difettose a causa di negligenza o trascuratezza nell'uso, di errata manutenzione ovvero di circostanze che non possano ricondursi a difetti di fabbricazione dell'apparecchio.
- I manuali d'uso, i software di terzi, le configurazioni, le applicazioni o i dati scaricati dal cliente.
- I difetti causati da un uso improprio del prodotto (cadute, pressioni, deformazioni o uso di oggetti appuntiti).
- Apertura, modifica o riparazione del prodotto da parte di soggetti diversi dal Centro Assistenza Autorizzato.

- I numeri di serie, la data di produzione , il codice a barre o il codice IMEI * che risultano essere cancellati, alterati o illeggibili.

Per interventi in Garanzia si prega di rivolgersi presso uno dei Centri Assistenza Autorizzati della New Majestic S.p.A., la cui lista completa è consultabile sul sito www.newmajestic.com, oppure presso il punto vendita dove è stato acquistato il prodotto, consegnando il tagliando di Garanzia debitamente compilato ed allegando lo scontrino fiscale relativo l'acquisto.

ATTENZIONE:

È opportuno conservare integri sia l'imballo che tutti gli accessori in esso contenuti, poiché in caso di invio al laboratorio tecnico è meglio utilizzare la confezione originale con tutti i suoi accessori.

New Majestic S.p.A.

* IL CODICE IMEI E' PER SMARTPHONE, TELEFONI & TABLET 3G/4G

Dichiarazione di conformità UE

EU Declaration of conformity (DoC)

Nome del fabbricante / Company name:	New MAJESTIC S.p.A.
Indirizzo postale / Postal address:	Via Rossi Martini, 41
CAP e Città / Postcode and Town/City:	26013, Crema (CR) - Italy
Telefono / Telephone:	+39 0373 / 31415
Indirizzo posta elettronica /E-mail address:	info@newmajestic.com
Persona autorizzata alla compilazione del fascicolo tecnico / Authorized person to complete the technical file:	Lacchinelli Dean – Via Rossi Martini, 41 26013 Crema (CR) – Italy
La presente dichiarazione di conformità è rilasciata sotto la responsabilità esclusiva del fabbricante / We declare that the DoC is issued under our sole responsibility	
Apparecchio modello / Apparatus model:	Mod. ST28WO (V1)
Tipo prodotto / Product type:	TELEVISORE

Il prodotto è conforme a tutte le disposizioni pertinenti delle seguenti direttive / The product complies with all relevant provisions of the following directives:

Direttiva/Directive 2014/53/UE

Direttiva/Directive 2014/35/UE

Il testo completo della dichiarazione di conformità UE è disponibile al seguente indirizzo Internet/ The full text of the EU Declaration of Conformity is available at the following web address <http://www.newmajestic.com>

Crema, il 24/06/2021

DATA DI PRODUZIONE: 08/2021

21

NEW MAJESTIC SPA

NEW MAJESTIC S.p.A.
Via Rossi Martini, n. 41
26013 CREMA (CR)
Partita IVA: 0300000021



VAJESTIC

ST28WO



32 kWh/1000h

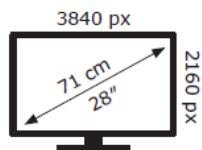

2019/2013