

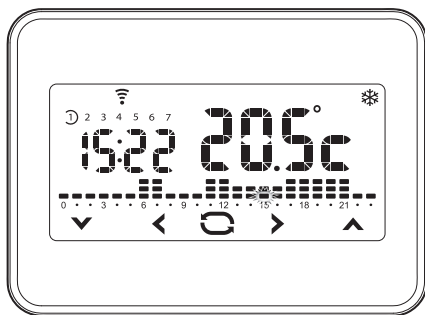

Cronotermostato Wi-Fi touch screen da parete

FB00840-IT



TH/550 Wi-Fi

MANUALE DI INSTALLAZIONE ED USO

IT Italiano

Avvertenze generali

- Importanti istruzioni per la sicurezza delle persone: **LEGGERE ATTENTAMENTE!**
- L'installazione, la programmazione, la messa in servizio e la manutenzione devono essere effettuate da personale qualificato ed esperto e nel pieno rispetto delle normative vigenti.
- L'installatore deve assicurarsi che le informazioni per l'utente, dove previste, siano presenti e vengano consegnate.
- Indossare indumenti e calzature antistatiche nel caso di intervento sulla scheda elettronica.
- Non ostruire le aperture o fessure di ventilazione o di smaltimento di calore.
- Conservare queste avvertenze.
- Prima di effettuare qualunque operazione di manutenzione, togliere l'alimentazione ai dispositivi.
- Gli apparecchi dovranno essere destinati unicamente all'uso per il quali sono stati espressamente concepiti.
- Il costruttore non può comunque essere considerato responsabile per eventuali danni derivanti da usi impropri, erronei ed irragionevoli.

SMALTIMENTO - Assicurarsi che il materiale d'imballaggio non venga disperso nell'ambiente, ma smaltito seguendo le norme vigenti nel paese di utilizzo del prodotto.

Alla fine del ciclo di vita dell'apparecchio evitare che lo stesso venga disperso nell'ambiente. Lo smaltimento dell'apparecchiatura deve essere effettuato rispettando le norme vigenti e privilegiando il riciclaggio delle sue parti costituenti. Sui componenti, per cui è previsto lo smaltimento con riciclaggio, sono riportati il simbolo e la sigla del materiale.

Riferimenti normativi - Il prodotto è conforme alle direttive di riferimento vigenti.

Descrizione dispositivo

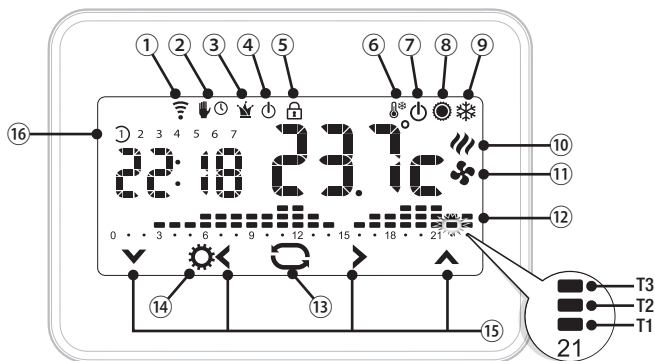

① Trasmissione o ricezione dati in corso

② Zona termica in modalità Manuale

② Zona termica in modalità Manuale a tempo

③ Zona termica in modalità Jolly

④ Zona termica esclusa dal controllo

⑤ Blocco schermo abilitato

⑥ Impianto in modalità antigelo

⑦ Impianto spento

⑧ Impianto in modalità raffrescamento

⑨ Impianto in modalità riscaldamento

⑩ Caldaia in funzione

⑪ Raffrescatore in funzione

⑫ Diagramma ore/temperature T1, T2, T3

⑬ Pulsante per cambiare la modalità della zona termica

⑭ Pulsante per accedere al setup del dispositivo

⑮ Pulsanti per la navigazione

⑯ Giorni della settimana; evidenziato è il giorno visualizzato sul diagramma

Installazione

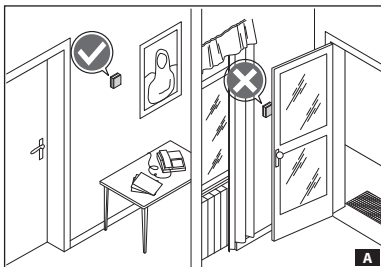

Operazioni preliminari

Il dispositivo deve essere installato in posizione idonea a rilevare correttamente la temperatura dell'ambiente, possibilmente in una parete interna, evitando l'installazione in nicchie, dietro a porte, a tende o vicino a sorgenti di calore.

Verificare che la posizione prescelta per l'installazione sia raggiungibile dal segnale Wi-Fi (per esempio con l'aiuto di uno smartphone).

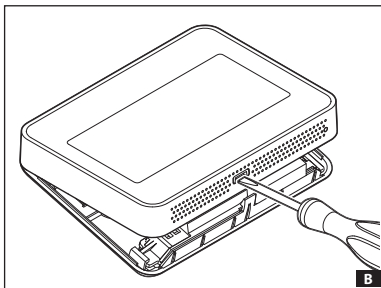

Installazione a parete

-Aprire il dispositivo premendo il pulsante posto sul fondo **B** con un piccolo cacciavite.

-Annotare il keycode impresso sull'etichetta presente all'interno del dispositivo utile alla successiva registrazione al servizio CAMEConnect.

ATTENZIONE. L'accesso alla morsettiera di collegamento è consentito soltanto a personale tecnico qualificato.

-Togliere il coprिमorsetti e fissare il fondo alla parete o su scatola da incasso **C** utilizzando le viti ed i tasselli in dotazione.

ATTENZIONE. installare il dispositivo su superfici piane, evitando la chiusura eccessiva delle viti.

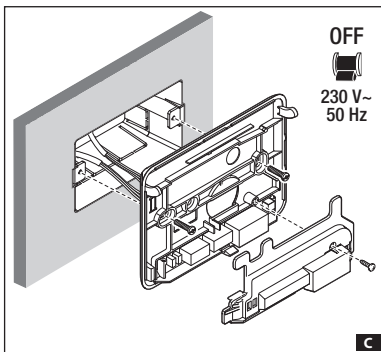

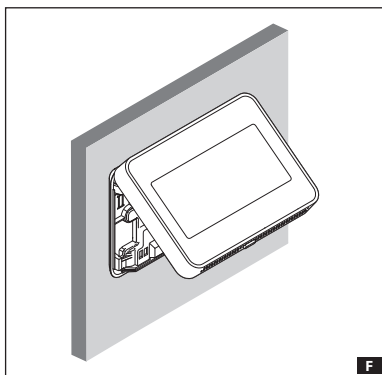
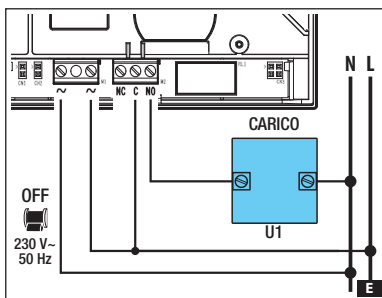
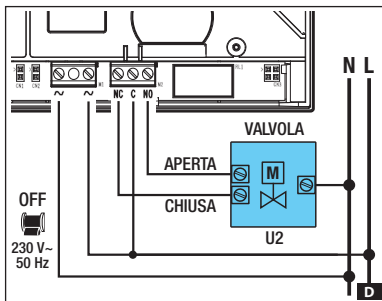

Collegamenti elettrici

I collegamenti vanno effettuati in funzione del tipo di apparecchiatura comandata dal cronotermostato.

LEGENDA

Conduttori di alimentazione da rete

N = neutro – L = fase

Contatti del relé

NC = contatto normalmente chiuso

C = comune

NO = contatto normalmente aperto

NOTA. In caso di mancanza di alimentazione, il relé rimane nello stato precedente la caduta di tensione.

Carichi

U1 = bruciatore, pompa di circolazione, elettrovalvola, ecc.

U2 = valvola motorizzata

NOTA. Prima di procedere al collegamento, fare riferimento alla documentazione tecnica del dispositivo da comandare.

Dopo avere eseguito i collegamenti elettrici riposizionare il coprimorsetti e richiudere l'apparecchio **F** facendo attenzione ad inserire i ganci nelle rispettive sedi.

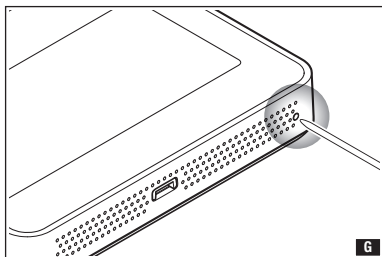

Reset dispositivo

In caso di necessità premere leggermente il pulsante collocato all'interno dell'apertura indicata in figura **G**; rilasciare il pulsante appena lo schermo si oscura e attendere qualche secondo prima di riprendere l'uso normale del dispositivo.

NOTA. Questa operazione NON comporta la cancellazione di eventuali programmazioni.

Messa in servizio

Per eseguire la messa in servizio del dispositivo è necessario essere in possesso dei seguenti dati:

Nome della rete Wi-Fi (SSID)
Livello di protezione della rete WiFi del router (WPA/WPA2-PSK, WEP, NON PROTETTA)
Password di accesso alla rete Wi-Fi
Key code del cronotermostato (stampato nell'etichetta presente all'interno del corpo del dispositivo)

Creare il proprio account CAMEConnect

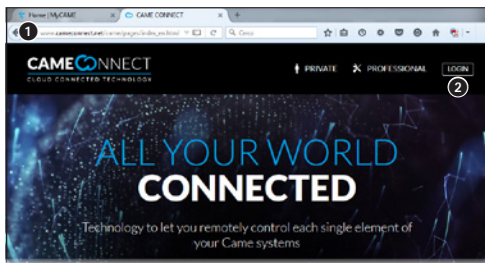

Per utilizzare l'applicazione (THERMO), che permette di gestire il dispositivo da smartphone o tablet, è necessario creare il proprio account nel sito CAMEConnect.

Digitare sul proprio browser **1** l'indirizzo www.cameconnect.net e procedere al login **2**.

CAMECONNECT
CLOUD CONNECTED TECHNOLOGY

WELCOME TO THE CAME CLOUD SERVICES!

Devices for the home, the business and the city, home automation and security, parking systems and access control, plus special projects.

Register as user **3**

Register as technician

Login

Username

Password

Forgot password?

Sign in

Remember me

Procedere con la registrazione premendo il pulsante **3**.

CAMECONNECT
CLOUD CONNECTED TECHNOLOGY

WELCOME TO THE CAME CLOUD SERVICES!

Devices for the home, the business and the city, home automation and security, parking systems and access control, plus special projects.

Registration

Username

Password

Confirm Password

First Name

Last Name

Sign up

Scegliere le proprie USERNAME e PASSWORD e compilare tutti i campi necessari alla registrazione presenti nella pagina.

Dopo avere selezionato il pulsante che permette di procedere alla registrazione, si viene reindirizzati alla pagina iniziale di Login.

CAMECONNECT
CLOUD CONNECTED TECHNOLOGY

WELCOME TO THE CAME CLOUD SERVICES!

Devices for the home, the business and the city, home automation and security, parking systems and access control, plus special projects.

Register as user

Register as technician

Login

Username

Password

Forgot password?

Sign in **4**

Remember me

Inserire USERNAME e PASSWORD indicate al momento della registrazione e premere il pulsante **4**.

Registrare il dispositivo al servizio CAMEConnect

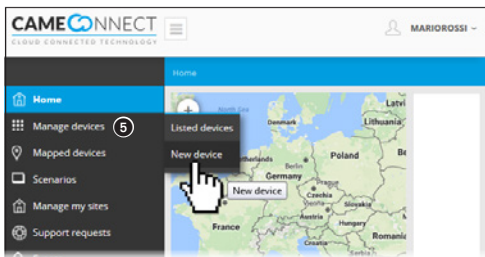

Sulla home page, selezionare la sezione dedicata alla gestione dei dispositivi **5** ed aggiungere un nuovo dispositivo.



Premere il pulsante **6**.



7 Digitare il Key code che può essere copiato dall'etichetta presente all'interno del corpo del dispositivo.

8 9 Compilare questi campi liberamente, con informazioni utili ad identificare il dispositivo.

Premere il pulsante **10** per completare la procedura di registrazione.



Thermo

Scaricare l'applicazione (app) "Thermo" dagli store di riferimento.

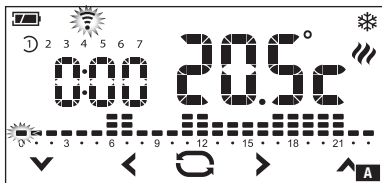

Alimentare il dispositivo.

L'icona  lampeggiante indica che il cronotermostato sta generando una rete Wi-Fi e non è ancora stato associato alla rete domestica.

NOTA. In questa fase il cronotermostato può essere comandato solo localmente.



Connettere il proprio smartphone o tablet alla rete Wi-Fi generata dal cronotermostato **B**.

L'icona  rimane accesa, ad indicare che l'abbinamento tra smartphone (o tablet) e cronotermostato è andata a buon fine.

Avviare l'applicazione **C** e toccare il pulsante **1**.

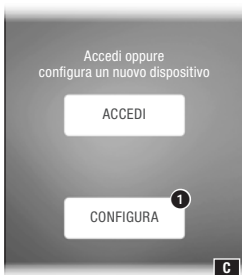

Sul display del cronotermostato viene visualizzato un codice a quattro cifre.

Digitare il codice nell'apposito spazio **D** e proseguire.



Inserire le credenziali della propria rete Wi-Fi **E** e successivamente chiudere l'applicazione.

Riconnettere il proprio smartphone (o tablet) ad internet attraverso la rete Wi-Fi o la rete dati.

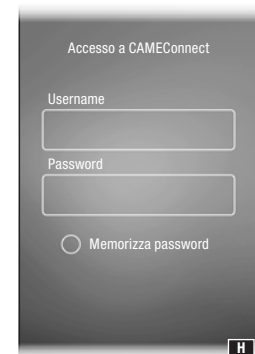
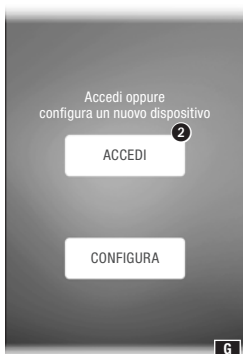

Lanciare nuovamente l'applicazione THERMO **G** e toccare il pulsante **2**.

Effettuare l'accesso inserendo USERNAME e PASSWORD indicate al momento della registrazione al servizio CAMEConnect **H**.

Uso del dispositivo

Premessa

Le istruzioni di uso sono riferite al dispositivo con la temperatura visualizzata su lato destro e l'ora visualizzata sul lato sinistro del display.

Per cambiare la modalità di visualizzazione vedere il capitolo "Invertire la visualizzazione di data e ora sul display" a pagina 25.

Alla prima accensione **A** il cronotermostato si trova in modalità riscaldamento  automatico; sul display viene visualizzata la temperatura rilevata. Sul diagramma lampeggia la colonnina corrispondente all'ora corrente e nella scala 1 ÷ 7 è evidenziato il giorno della settimana.



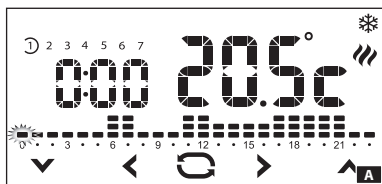

NOTA. Quando il dispositivo si trova in stand-by, il primo tocco sullo schermo accende la retroilluminazione e non esegue alcun comando.

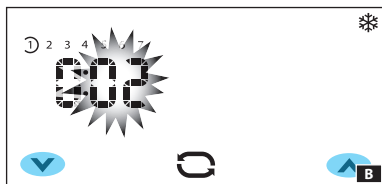

Impostare data e ora

Toccare l'area orologio **A** e mantenere il tocco fino a quando le cifre dei minuti iniziano a lampeggiare **B**.



Usare le frecce  e  per impostare il valore desiderato ed il pulsante  per passare alla regolazione dell'ora. Premendo il pulsante  è possibile visualizzare e impostare mediante le frecce:

- Minuti
- Ora
- Anno
- Mese
- Giorno
- Giorno della settimana **C**
- Formato dell'ora visualizzata (12 o 24h)
- Abilitare/disabilitare il cambio automatico dell'ora **D**.

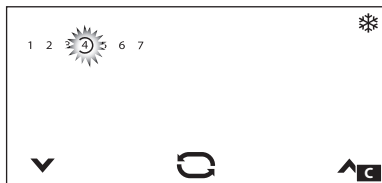



Una pressione prolungata sui pulsanti ▼ e ▲ permette di raggiungere più velocemente il valore desiderato.

Nota. Se non viene premuto alcun pulsante per alcuni secondi il dispositivo ritorna alla schermata principale e i valori inseriti vengono considerati validi.

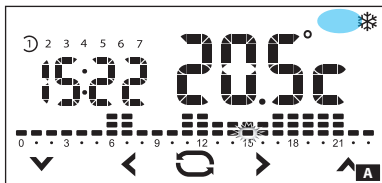

Cambiare la modalità di funzionamento dell'impianto

Toccare l'area evidenziata nella figura **A** e mantenere il tocco fino a quando un segnale acustico indica la variazione di modalità tra:

- ❄️ Impianto in modalità Riscaldamento
- 🌞 Impianto in modalità Raffrescamento
- 🔌 Impianto Spento
- 🧊 Impianto in modalità Antigelo

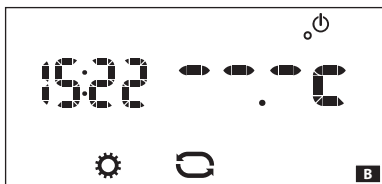

Quando l'impianto viene spento (🔌), per alcuni secondi sullo schermo viene visualizzata l'immagine della figura **B** ad indicare che il cronotermostato è spento; Successivamente riapparirà la temperatura rilevata.



Quando l'impianto viene messo in modalità antigelo **C** (🧊) le frecce permettono di impostare la temperatura ambientale minima tollerata; Successivamente riapparirà la temperatura rilevata.

Nota. Temperatura antigelo programmabile: Minimo 3.0°C – Massimo 16.0°C.

Programmazione settimanale preimpostata della temperatura (modalità automatica)

Per permettere un utilizzo immediato del dispositivo è stata predisposta una programmazione standard per il funzionamento in modalità riscaldamento e una per il raffrescamento, dove i livelli di temperatura fissati sono:

	Riscaldamento	Raffrescamento
T0	Antigelo (default 3 °C)	Spento
T1	16 °C	24 °C
T2	18 °C	26 °C
T3	20 °C	28 °C

Se gli andamenti termici programmati corrispondono alle Vostre esigenze, il dispositivo è pronto per funzionare immediatamente e con puntualità.

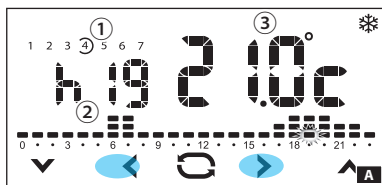

Personalizzare la programmazione settimanale della temperatura

Utilizzare le frecce < e > per visualizzare sul display la temperatura programmata per l'ora selezionata **A**.

- ① Giorno visualizzato
- ② Ora selezionata
- ③ Temperatura programmata

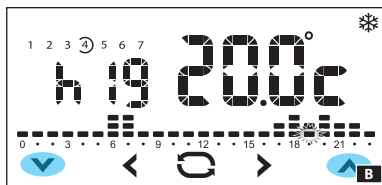

Utilizzare le frecce v e ^ per modificare la programmazione della temperatura per l'ora selezionata **B**.

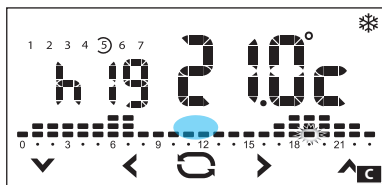

Una volta programmato l'andamento termico della giornata, per passare alla programmazione del giorno successivo, toccare brevemente il diagramma temperature/ore **C**.

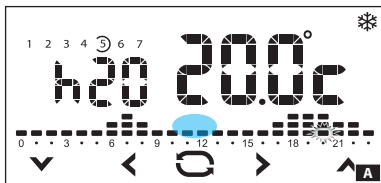

Copiare l'andamento termico di una giornata su altri giorni

Brevi tocchi sulla parte dello schermo evidenziata, permettono di visualizzare l'andamento termico giornaliero che si desidera copiare. Mantenere il tocco nell'area evidenziata in figura **A** fino a quando appare la schermata di figura **B**.

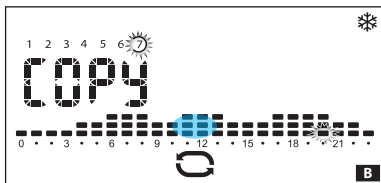

Brevi tocchi sulla parte dello schermo evidenziata permettono di spostare il semicerchio che indica i giorni della settimana nel giorno nel quale si vuole copiare l'andamento termico.

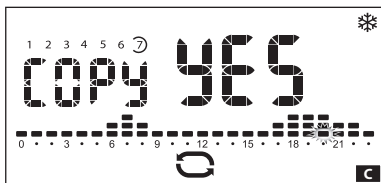

Toccare e mantenere il tocco sull'area evidenziata fino a quando appare la schermata di figura **C**.

La programmazione del giorno ⑤ è stata copiata sul giorno ⑦.

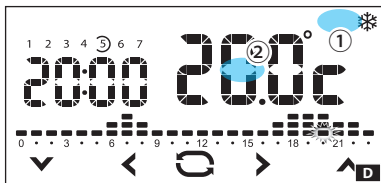

Personalizzare i valori di temperatura T1 T2 e T3

Premere e mantenere premuta l'area **D** ① per scegliere la modalità di funzionamento della quale si vogliono modificare i livelli.

- * Riscaldamento
- Raffrescamento

Toccare e mantenere il tocco sull'area evidenziata **D** ② fino a quando appare la schermata di figura **E**.

Usare le frecce **▼** e **▲** per impostare il valore desiderato per il livello di temperatura T1.

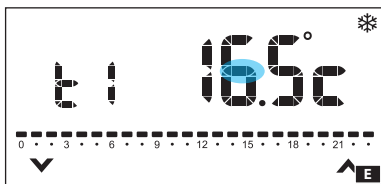

Premere brevemente sull'area evidenziata in figura **E** per visualizzare la schermata di modifica del livello di temperatura T2 **F**.

Procedere come precedentemente illustrato per impostare livello di temperatura T3.

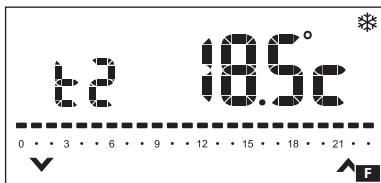

Uso del programma Jolly

Il programma Jolly  può essere utilizzato, durante feste infrasettimanali, ferie, ecc..., può essere avviato in qualsiasi momento del giorno in corso e rimanere attivo fino al termine del giorno stesso, oppure prenotato per uno qualsiasi dei giorni della settimana.

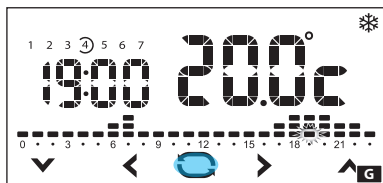

Attivare il programma Jolly per il giorno corrente

Premere il pulsante  **G** fino alla comparsa dell'icona  **H**.

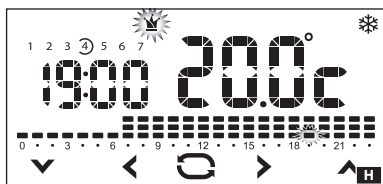

Il programma Jolly può essere liberamente personalizzato e rimane attivo fino alla mezzanotte del giorno corrente.

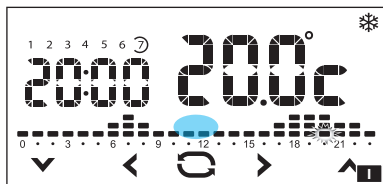

Prenotare l'avvio del programma Jolly per uno specifico giorno della settimana

Selezionare il giorno desiderato premendo brevemente sull'area evidenziata in figura **I**.

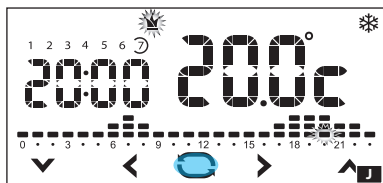

Attivare la modalità Jolly  mediante il pulsante . Dopo 10 secondi il dispositivo torna al funzionamento automatico.

Il programma verrà attivato il giorno stabilito e rimarrà in vigore fino a mezzanotte; al termine il dispositivo riprenderà a funzionare in modalità automatica.

Nota. La programmazione Jolly può riguardare un solo giorno della settimana; eventuali programmazioni Jolly preesistenti vengono annullate.

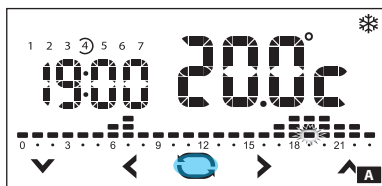

Modalità manuale

Per attivare questa modalità premere il pulsante **A** fino alla comparsa dell'icona **B**.



Usare le frecce e per impostare la temperatura di zona desiderata **B**; il valore inserito rimarrà valido fino a quando non verrà cambiata la modalità di funzionamento o il valore impostato.

Nota. Se non viene premuto alcun pulsante per 5 secondi il dispositivo ritorna a mostrare la temperatura rilevata.

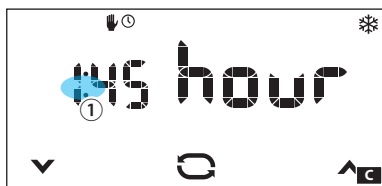

Modalità manuale a tempo

Se si desidera mantenere la temperatura manuale per un periodo limitato, premere brevemente sull'area **C** di figura **B**. La comparsa dell'icona **C** indica che è stata attivata la modalità manuale a tempo; usare le frecce e per impostare il valore in ore e minuti (in porzioni di 15 minuti) durante i quali la modalità sarà attiva.

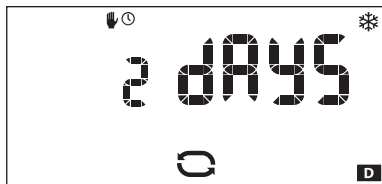



Se si vuole impostare un tempo di attivazione della modalità manuale a tempo, superiore alle 24 ore, premere sull'area **C** di figura **C** e usare le frecce e per impostare il valore in giorni durante i quali la modalità sarà attiva.

Se non viene premuto alcun pulsante per 10 secondi le frecce di regolazione spariscono e il conto alla rovescia inizia **D**.

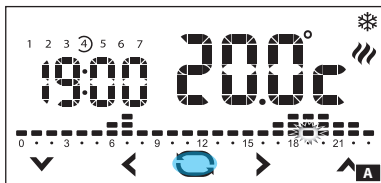
Allo scadere del periodo impostato il dispositivo riprenderà a funzionare in modalità automatica. Per interrompere la modalità manuale a tempo è sufficiente cambiare modalità premendo il pulsante .



Esclusione dal controllo termico

Per attivare questa modalità premere il pulsante  **A** fino alla comparsa dell'icona  **B**.

Per qualche secondo viene mostrata la temperatura impostata per l'antigelo poi viene visualizzata l'ora corrente e la temperatura rilevata.



Se l'impianto è in modalità "Riscaldamento", la funzione antigelo rimane attiva.

Se l'impianto è in modalità "Raffrescamento" il controllo verrà totalmente escluso.

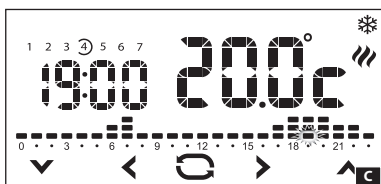

Altri dati visualizzabili sulla pagina principale

Premendo brevemente sull'area dove viene visualizzata la temperatura rilevata  **C**, in luogo dell'ora viene visualizzata la temperatura obiettivo (set point) **D**.

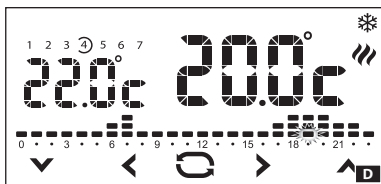

Premere nuovamente sull'area dove viene visualizzata la temperatura rilevata per tornare alla modalità di visualizzazione precedente.

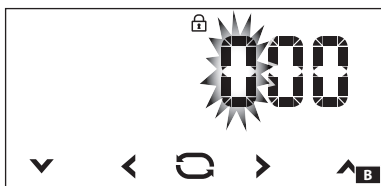
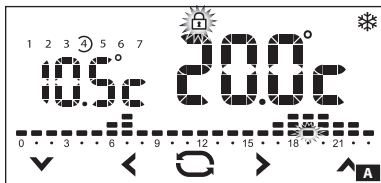

Sblocco dello schermo

Se il blocco dello schermo è abilitato **A**, premendo in una qualunque area sensibile dello schermo si accede alla schermata di figura **B**.



Il primo numero lampeggia; usare le frecce **▼** e **▲** per scegliere la prima cifra del codice, la freccia **➤** per passare alla cifra successiva (codice di fabbrica 123).

Una volta inserite tutte le cifre del codice, premendo il pulsante **↻** si conferma quanto scritto e lo schermo si sblocca.

Nota. Lo sblocco è valido fino al successivo timeout dello schermo; per sbloccare definitivamente lo schermo vedere il capitolo "Abilitare/disabilitare il blocco dello schermo" a pagina 20.

Configurazione dei parametri generali del dispositivo

Quando il dispositivo si trova in modalità Manuale , mantenendo premuto il pulsante  **A** è possibile accedere alle schermate di configurazione del dispositivo.

Nota. Dopo l'accesso alle schermate di configurazione, la pressione del pulsante  permette di visualizzare in sequenza i parametri da configurare, il pulsante  permette di uscire dalla finestra di configurazione e tornare alla schermata di figura **A**.





Abilitare/disabilitare il blocco dello schermo

Le impostazioni di fabbrica non prevedono alcuna protezione da modifiche per il dispositivo **B**.







Per lasciare invariata questa impostazione e passare al parametro successivo, premere il pulsante .

Qualora si voglia proteggere il dispositivo da modifiche indesiderate alla programmazione, usare le frecce  e  per abilitare il blocco dello schermo **C**.

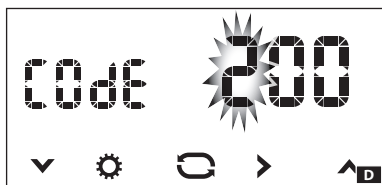

Premere il pulsante  per accedere alla finestra che permette di stabilire il codice (password) che dovrà essere digitato per sbloccare il dispositivo (codice di fabbrica 123).



Il primo numero lampeggia **D**; usare le frecce  e  per inserire la prima cifra del codice, la freccia  per passare alla cifra successiva; in qualunque momento premendo il pulsante  il codice digitato viene considerato valido e si passa al parametro successivo da configurare.

Modificare la calibrazione della sonda di rilevamento della temperatura

Se la collocazione del dispositivo non consente una corretta rilevazione della temperatura è possibile modificare la temperatura rilevata di ± 3 °C con incrementi di un decimo di grado.

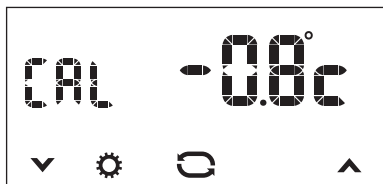

Usare le frecce ▼ e ▲ per modificare il dato rilevato del valore desiderato.

Premere il pulsante ⚙ per passare al parametro successivo da configurare.

Abilitare / disabilitare l'anticipo automatico

Questa funzione permette al dispositivo di **auto-adattare** l'istante di accensione dell'impianto per avere la temperatura desiderata all'ora impostata.

L'anticipo viene calcolato in funzione della differenza tra la temperatura misurata e quella impostata, potendo arrivare sino ad un massimo di tre ore di anticipo rispetto all'ora in cui è stata impostata la temperatura da raggiungere.

Esempio di funzionamento

Se il dispositivo viene programmato per avere una temperatura di 20 °C alle ore 7.00 e l'**anticipo automatico non è attivo**, alle ore 7.00 l'impianto verrà acceso, senza comunque garantire 20 °C alle ore 7.00.

Se l'**anticipo automatico è attivo** il cronotermostato anticiperà l'accensione dell'impianto per cercare di ottenere 20 °C alle ore 7.00; grazie al meccanismo di auto-apprendimento, il cronotermostato memorizza i parametri termici dell'ambiente al fine di essere più preciso, nei giorni successivi, nel raggiungimento dell'obiettivo termico impostato.

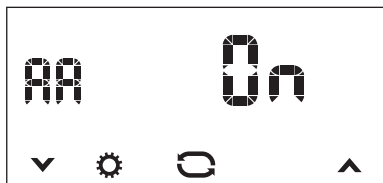

Usare le frecce ▼ e ▲ per attivare (ON) o disattivare (OFF) l'anticipo automatico.

Premere il pulsante ⚙ per passare al parametro successivo da configurare.

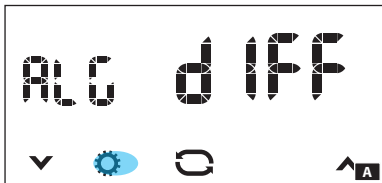

Impostare il tipo di algoritmo di gestione termica

Il dispositivo permette di scegliere il tipo di algoritmo da applicare per la gestione dell'impianto tra:

- Differenziale
- Proporzionale Integrale



Algoritmo Differenziale **A**

Se alla schermata **A**, mediante le frecce **▼** e **▲** si è scelto il tipo di algoritmo differenziale, premere il pulsante  per personalizzare, mediante le frecce **▼** e **▲** **B**, il valore del differenziale.

Nota. Il range di regolazione va da 0 a 1°C.

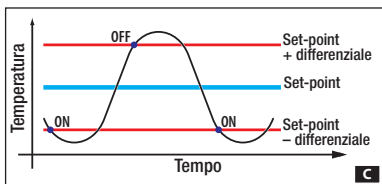

Questa funzione risulta utile per ambienti particolarmente difficili da climatizzare, con variazioni estreme della temperatura esterna e comanda l'accensione dell'impianto come illustrato in figura **C**.



Algoritmo Proporzionale Integrale

Se alla schermata **A**, mediante le frecce **▼** e **▲** si è scelto il tipo di algoritmo proporzionale integrale, viene visualizzata la schermata di figura **D**.



Premere il pulsante  per poter accedere alla schermata di figura **E** che, mediante le frecce **▼** e **▲**, permette di scegliere uno dei 4 programmi disponibili (vedi tabella).

I primi 3 (P1 - P2 - P3) non modificabili.

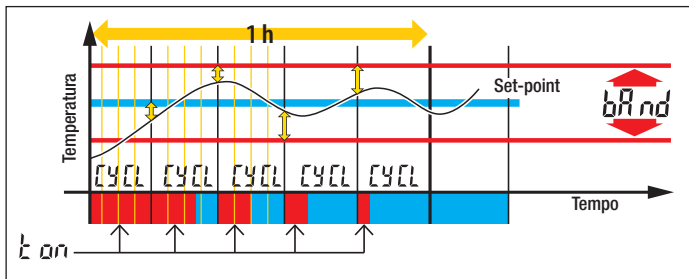

Prog.	Durata ciclo (minuti)	Tempo minimo di ON (minuti)	Banda proporzionale (°C)	Tipo di impianto
P1	10	1	1,5	Radiatori (inerzia media)
P2	5	1	1,5	Termoconvettori (inerzia veloce)
P3	20	2	1,5	Impianti radianti (inerzia lenta)
P4	da 5 a 40	da 1 a 5	da 1 a 3	Personalizzabile

L'inerzia è la capacità dell'impianto di variare la temperatura dell'ambiente più o meno velocemente.

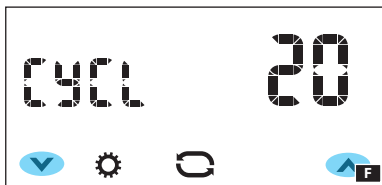



Il programma P4 può essere compilato secondo necessità.

Premere il pulsante  figura **E** per poter inserire, mediante le frecce **▼** e **▲**, la durata di un ciclo.



Premere il pulsante  figura **G** per poter inserire, mediante le frecce **▼** e **▲**, il tempo minimo di accensione.



Premere il pulsante  figura **G** per poter inserire, mediante le frecce  e  **H**, il valore della banda proporzionale.

Premere il pulsante  per passare al parametro successivo da configurare.

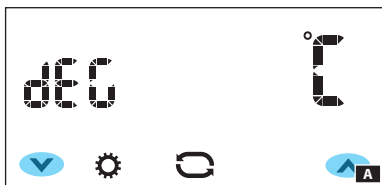



Impostare l'unità di misura della temperatura

Scegliere l'unità di misura della temperatura usando le frecce  e  **A**.

Premere il pulsante  per passare al parametro successivo da configurare.



Retro-illuminazione del display

Usando le frecce  e  **B** scegliere se la retro-illuminazione deve essere sempre attiva (ON) o solo in seguito al tocco del display.

Premere il pulsante  per passare al parametro successivo da configurare.

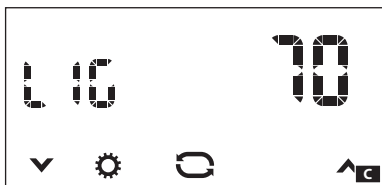

Regolare la luminosità del display durante l'utilizzo



Variare la luminosità del display usando le frecce  e  **C**.

0= Retro-illuminazione sempre spenta.

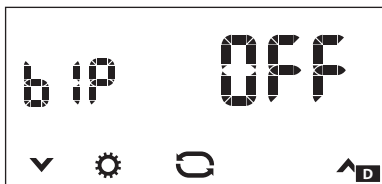
Premere il pulsante  per passare al parametro successivo da configurare.



"Bip" pulsanti

Scegliere se attivare/disattivare il "bip" pulsanti usando le frecce  e  **D**.

Premere il pulsante  per passare al parametro successivo da configurare.

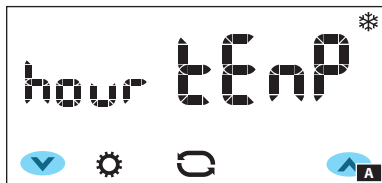

Invertire la visualizzazione di data e ora sul display

Usando le frecce ∇ e \blacktriangle è possibile invertire la visualizzazione di data e ora sul display come mostrato in figura **A**.

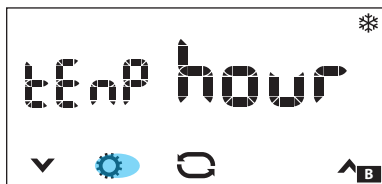

ATTENZIONE. Il presente manuale è stato realizzato mostrando il display con la configurazione di figura **B**.

Premere il pulsante  per passare al parametro successivo da configurare.

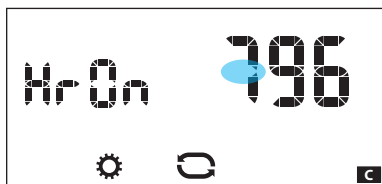

Conteggio ore di attività

La schermata di figura **C** riporta le ore di attività del dispositivo.

Per azzerare il contatore, premere in maniera prolungata nell'area evidenziata in figura.

Premere il pulsante  per passare al parametro successivo da configurare.

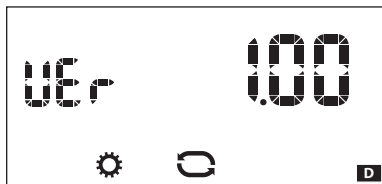

Versione firmware

La schermata di figura **D** riporta il numero della versione firmware installata nel dispositivo.

Premere il pulsante  per passare al parametro successivo da configurare.

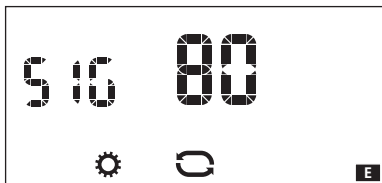

Verifica della qualità del segnale Wi-Fi

La schermata di figura **E** visualizza la qualità di ricezione (in percentuale) del segnale Wi-Fi.

Una qualità di ricezione <20%, indica che la ricezione è insufficiente.

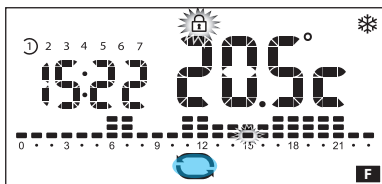

Pulizia dello schermo

Con dispositivo in stand-by, premere e mantenere premuto il pulsante  per 5 secondi **F**.

Un segnale acustico e l'icona  lampeggiante, indicano che lo schermo è insensibile al tocco per 30 secondi.

Nota: Per la pulizia utilizzare solo panni morbidi ed asciutti oppure leggermente inumiditi con acqua; non utilizzare alcun tipo di prodotto chimico.



Reset del dispositivo e aggiornamento firmware

Con dispositivo in modalità Manuale , premere e mantenere premute per 5 secondi le aree evidenziate in figura **A**, dopo un segnale acustico si apre la schermata di figura **B**.

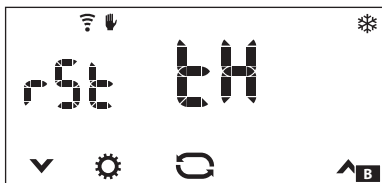

Mantenere premuta per 2 secondi l'icona  per eseguire il reset alle condizioni di fabbrica del dispositivo ad esclusione delle impostazioni della rete Wi-Fi.

Usare le frecce  e  per selezionare una diversa modalità di reset.

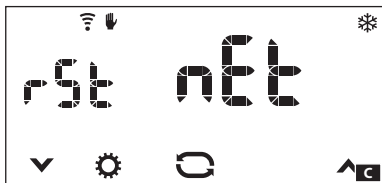

Dalla schermata di figura **C**, mantenendo premuta per 2 secondi l'icona  si esegue il reset alle condizioni di fabbrica delle sole impostazioni della rete Wi-Fi.

Usare le frecce  e  per selezionare una diversa modalità di reset.

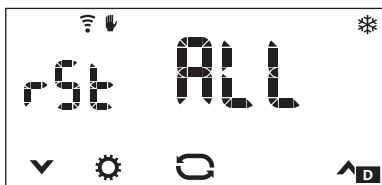

Dalla schermata di figura **D**, mantenendo premuta per 2 secondi l'icona  si esegue il reset alle condizioni di fabbrica di tutti i parametri configurati sul dispositivo.

Usare le frecce  e  per selezionare la schermata successiva.

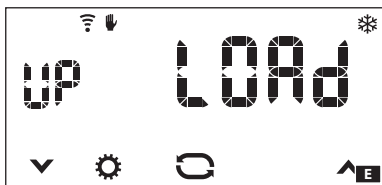

La schermata di figura **E**, permette ad un tecnico qualificato di eseguire l'aggiornamento del firmware del dispositivo.

Premere il pulsante  per tornare alla schermata di figura **A**.

Nota. La momentanea mancanza di energia causata da assenza di tensione sulla rete, NON comporta la cancellazione di alcuna programmazione.

Dati tecnici

Tipo	TH/550 Wi-Fi
Alimentazione 50/60 Hz (Vac)	230
Assorbimento (mA)	10
Autonomia in mancanza di alimentazione (ore)	10
Standard wireless (IEEE)	802.11b, 802.11g, 802.11n
Campo di frequenza wireless (MHz)	2.412 - 2.472
Potenza massima di trasmissione (dBm)	20
Sicurezza wireless	WPA/WPA2-PSK, WEP
Tensione massima relè (V)	250
Corrente massima con carico resistivo relè (A)	5
Corrente massima con carico induttivo relè (A)	2
Tipo di azione del relè	1B-U
Tensione impulsiva nominale (KV)	4
Isolamento elettrico rinforzato tra parti accessibili e morsetti (Classe)	II
Grado di inquinamento	II
Classe del software	A
Risoluzione lettura della temperatura (°C)	0,1
Precisione della sonda interna (°C)	$\leq \pm 0,5$
Precisione dell'orologio, errore massimo (sec/giorno)	± 1
Campo di regolazione (°C)	da +3 a +35
Intervallo di rilevamento della temperatura ambiente (secondi)	15
Temperatura massima della testa di comando (°C)	40
Contatti disponibili di tipo NA - NC	1
Grado di protezione IP	30
Temperatura di funzionamento (°C)	da 0 a +40
Massima umidità relativa di esercizio senza condensa (%)	93
Dimensioni (mm)	126 x 94 x 23

CAME 
BPT

CAME.COM

CAME S.P.A.

Via Martiri Della Libertà, 15
31030 Dosson di Casier - Treviso - Italy
tel. (+39) 0422 4940 - fax. (+39) 0422 4941