

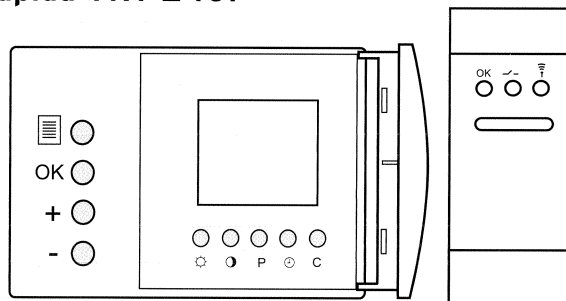

## Programmazione rapida VRT 240f



Regolazione on - off al bruciatore  
Alimentazione tramite batterie 2 \*1,5 Vcc

### Impostazione ora e giorno corrente

- Premere il tasto  sul termostato; sul display appare l'indicazione dell'ora lampeggiante.
- Premere i tasti + e - per impostare l'ora.
- Premere il tasto **OK** per confermare e accedere alla regolazione dei minuti.
- Premere i tasti + e - per impostare i minuti.
- Premere il tasto **OK** per confermare e accedere alla scelta del giorno corrente tramite i tasti + e -.

### Impostazione temperatura di abbassamento

Premere il tasto  sul termostato e impostare la temperatura di riduzione con i tasti + e -. Il campo di regolazione della temperatura di abbassamento è compreso tra 5°C - 20°C.

### Impostazione temperatura comfort

Premere il tasto  sul termostato e impostare la temperatura comfort con i tasti + e -. Il campo di regolazione della temperatura di abbassamento è compreso tra 5°C - 30°C.

### Impostazione fasi di riscaldamento





Il termostato è disponibile con due programmi base e due programmi modificabili.

P1 impostato secondo una unica fascia di riscaldamento dalle 6:00 alle 22:00

P2 impostato secondo una unica fascia di riscaldamento dalle 8:00 alle 22:00







P3 programma di tipo a "blocchi"

Pi programma giornaliero

- Premere il tasto P sul termostato; sul display lampeggerà il giorno 1.
- Premere il tasto + o - per scegliere il tipo di programma (P1, P2, P3 Pi). Per impostare i programmi P3 e Pi, premere il tasto  sul termostato per impostare il periodo di funzionamento e successivamente il tasto  per i periodi di spegnimento caldaia. Durante i periodi di funzionamento, il termostato regola la temperatura ambiente in funzione della temperatura comfort impostata; durante i periodi di spegnimento, il termostato regola la temperatura ambiente in funzione della temperatura di abbassamento impostata.
- Per confermare il programma scelto premere il tasto OK; sul display lampeggerà il giorno 2
- Premere il tasto + o - per scegliere il tipo di programma (P1, P2, P3 Pi). Per impostare nuovamente il programma Pi, premere il tasto  sul termostato per impostare il periodo di funzionamento e successivamente il tasto  per i periodi di spegnimento caldaia.

Una volta impostata l'intera settimana, sul display appariranno l'ora e il giorno della settimana corrente, la temperatura rilevata e lo stato di funzionamento.

Per impostare la modalità di funzionamento premere il tasto  sul termostato.

-  In questa modalità il termostato regola la temperatura ambiente in funzione della programmazione fatta dall'utente.
-  In questa modalità il termostato lavora in funzione della temperatura di abbassamento impostato. La programmazione impostata dall'utente non viene considerata.
-  In questa modalità il termostato lavora in funzione della temperatura ambiente impostata. La programmazione impostata dall'utente non viene considerata.
-  In questa modalità il termostato prolunga una fase di riscaldamento fino al successivo periodo di riscaldamento successivo. Per sospendere questa funzione premere nuovamente il tasto  e impostare la nuova modalità di funzionamento.
-  In questa modalità il termostato lavora per la durata della vostra assenza, impostata con i tasti + o - in funzione della temperatura modificata con i tasti + o -.

## Colegamento elettrico VRT 240f

