





VENTILCONVETTORI
CENTRIFUGHI DI
SPESSORE RIDOTTO

SLIM



0,7 kW
5,2 kW



1,6 kW
10,2 kW



130 m³/h
830 m³/h



SLIMxx0

Installazione:
verticale con mobile
Ripresa aria:
inferiore
Mandata aria:
superiore

disponibile anche nella
versione con zoccoli



SLIMxx8

Installazione:
verticale con mobile
Ripresa aria:
inferiore
Mandata aria:
superiore

unità con zoccolone
di ripresa aria



SLIMxx5

Installazione:
verticale con mobile
Ripresa aria:
frontale
Mandata aria:
superiore



SLIMxx4

Installazione:
orizzontale con mobile
Ripresa aria:
frontale
Mandata aria:
orizzontale



SLIMxx9

Installazione:
orizzontale con mobile
Ripresa aria:
posteriore
Mandata aria:
orizzontale





157 mm

Tutte le unità sono con morsetteria senza quadro comando

SLIMxx1

Installazione:
orizzontale con mobile
Ripresa aria:
frontale
Mandata aria:
orizzontale

Unità con zoccolone
di ripresa aria

SLIMxx7

Installazione:
verticale da incasso

Mandata aria:
frontale

SLIMxx2

Installazione:
verticale da incasso

Mandata aria:
frontale

SLIMxx3

Installazione:
orizzontale da incasso

Mandata aria:
orizzontale



MOBILE DI COPERTURA

Di spessore ridotto.

Design moderno e adatto ad essere inserito in qualsiasi ambiente.

Costruito in lamiera zincata a caldo e priverstita da un film di cloruro di polivinile per garantire alta resistenza alla ruggine, alla corrosione, agli agenti chimici, ai solventi alifatici ed alcoli. Nella parte superiore sono inserite le griglie in ABS per la diffusione dell'aria.

Colore di serie: bianco (RAL 9016).

A richiesta altri colori secondo scala RAL.

STRUTTURA PORTANTE

Lamiera zincata e coibentata in tutte le parti a contatto indiretto con il fluido termovettore. Bacinella per la raccolta della condensa in lamiera zincata e coibentata, completa di raccordi per lo scarico condensa. Fianchi preforati per un pratico fissaggio degli accessori. Asole di ancoraggio a muro per un facile fissaggio e messa in bolla dell'apparecchio.

GRUPPO ELETTROVENTILANTE

Ventilatori centrifughi a doppia aspirazione con ventole in alluminio a sviluppo orizzontale equilibrate staticamente e dinamicamente. Motore elettrico asincrono monofase con protezione contro i sovraccarichi. 6 velocità di rotazione. Il motore è direttamente accoppiato ai ventilatori ed ammortizzato con supporti elastici a beneficio della silenziosità.

BATTERIA DI SCAMBIO TERMICO

Batterie in tubo di rame con alette in alluminio a pacco continuo bloccate sui tubi mediante espansione meccanica. Collettori in ottone corredati di attacchi femmina (filettatura GAS) e valvoline di sfato aria facilmente accessibili. Attacchi idraulici posizionati a sinistra (guardando la macchina). A richiesta possono essere forniti a destra.

FILTRO ARIA

Tessuto filtrante in polipropilene a nido d'ape, racchiuso da un telaio metallico per facilitarne l'estrazione e la pulizia. Grado di filtrazione del modello standard: EU1. A richiesta disponibili con grado di filtrazione diverso.

COMANDI A PARETE

Gli apparecchi non montano un quadro comando a bordo macchina, ma una morsettiera per il collegamento del comando a distanza.

Sono disponibili una vasta gamma di comandi a distanza per installazione a parete.



Il comando può essere montato, a richiesta, sull'unità nella versione verticale.

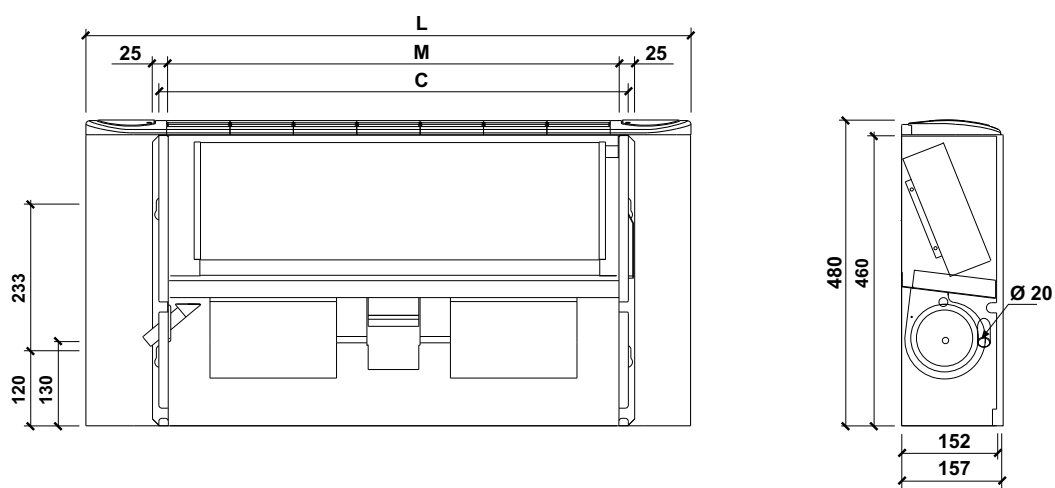

			000	001	002
Ventilatori	n°		2	2	2
Batteria 2 ranghi	Attacchi	Ø	1/2"	1/2"	1/2"
Peso netto (2 ranghi)	kg		16	19	21,5
Batteria 3 ranghi	Attacchi	Ø	1/2"	1/2"	1/2"
Peso netto (3 ranghi)	kg		17	20	23
Dimensioni esterne	L	mm	960	1160	1360
	M	mm	742	942	1142
	C	mm	712	912	1112

DIMENSIONI GENERALI



			000	001	002
Impianto a 2 tubi (Batteria 3R) - I valori contrassegnati con min, med, max si riferiscono alle 3 velocità collegate standard in azienda					
	Potenza frigorifera totale	W max	1890	2270	2660
		W med	1510	2020	2190
		W min	1160	1470	1730
	Potenza frigorifera sensibile	W max	1460	1750	2020
		W med	1140	1540	1640
		W min	866	1100	1290
Portata acqua	l/h max	326	391	458	
Perdite carico lato acqua	kPa max	13,3	7,24	11,3	
	Potenza termica	W max	2410	2930	3350
		W med	1900	2570	2720
		W min	1430	1820	2120
	Portata acqua	l/h max	4100	4940	5680
Perdite carico lato acqua	kPa max	3220	4360	4590	
	Potenza termica	W max	2410	3080	3560
		W med	343	407	453
		W min	254	347	353
	Portata acqua	l/h max	182	232	265
Perdite carico lato acqua	kPa max	51,6	51,8	54,3	
Portata aria	m³/h max	43,1	45,5	48,8	
	m³/h med	35,5	37,8	40,6	
	m³/h min	40	38	64	
Livello di potenza sonora	db(A) max	0,18	0,17	0,32	
	db(A) med	41	41	61	
	db(A) min	33	37	53	
Potenza elettroventilatore	W max	30	30	273	
Corrente elettroventilatore	A max	018	025	125	

- **Unità standard a bocca libera:** pressione statica esterna = 0 Pa
- **Livello di potenza sonora:** secondo ISO 23741
- **Livello di pressione sonora:** considerata 8,6 dB(A) inferiore rispetto alla potenza sonora in una stanza di 90 m³ con un tempo di riverbero di 0,5 sec.
- **Valori tensione ammissibile:** ~230V±10% / 1ph / 50Hz



RAFFREDDAMENTO
Temp. acqua ingresso: 7°C
Temp. aria uscita: 12°C
Temp. aria ingresso: 27°C d.b. - 19°C w.b.



RISCALDAMENTO
Temp. aria: 20°C
Temp. ingresso acqua: 50°C



RISCALDAMENTO
Temp. aria: 20°C
Temp. ingresso acqua: 70/60°C

	000	001	002
--	-----	-----	-----

Impianto a 2 tubi (Batteria 2R) - I valori contrassegnati con min, med, max si riferiscono alle 3 velocità collegate standard in azienda

	Potenza frigorifera totale	W	max	1450	1850	2240
		W	med	1200	1600	1920
		W	min	959	1270	1500
	Potenza frigorifera sensibile	W	max	1180	1460	1740
		W	med	956	1250	1470
		W	min	751	972	1130
Portata acqua	l/h	max	249	319	386	
Perdite carico lato acqua	kPa	max	5,45	10,3	17,1	
	Potenza termica	W	max	1960	2430	2910
		W	med	1610	2090	2450
		W	min	1250	1610	1870
Portata acqua	l/h	max	3380	4,15	4960	
Perdite carico lato acqua	kPa	max	2770	3570	4170	
	Potenza termica	W	max	2150	2750	3170
		W	med	351	415	477
		W	min	264	335	382
Portata acqua	l/h	max	192	241	272	
Perdite carico lato acqua	kPa	max	54,9	53,6	55	
Portata aria	m³/h	max	48,3	47,4	49,3	
	m³/h	med	41,8	38	37,6	
	m³/h	min	40	38	64	
Livello di potenza sonora	db(A)	max	0,18	0,17	0,32	
	db(A)	med	41	41	61	
	db(A)	min	33	37	53	
Potenza elettroventilatore	W	max	30	30	273	
Corrente elettroventilatore	A	max	018	025	125	

- **Unità standard a bocca libera:** pressione statica esterna = 0 Pa
- **Livello di potenza sonora:** secondo ISO 23741
- **Livello di pressione sonora:** considerata 8,6 dB(A) inferiore rispetto alla potenza sonora in una stanza di 90 m³ con un tempo di riverbero di 0,5 sec.
- **Valori tensione ammissibile:** ~230V±10% / 1ph / 50Hz

	000	001	002
--	-----	-----	-----

Impianto a 4 tubi (Batteria 1R) - I valori contrassegnati con min, med, max si riferiscono alle 3 velocità collegate standard in azienda

	Potenza termica	W	max	2470	2620	3530
		W	med	1990	2350	2940
		W	min	1560	1780	2370
Portata acqua	l/h	max	343	407	453	
Perdite carico lato acqua	kPa	max	254	347	353	
Portata aria	m³/h	max	182	232	265	
	m³/h	med	51,6	51,8	54,3	
	m³/h	min	43,1	45,5	48,8	
Livello di potenza sonora	db(A)	max	35,5	37,8	40,6	
	db(A)	med	41	41	61	
	db(A)	min	33	37	53	

- **Unità standard a bocca libera:** pressione statica esterna = 0 Pa
- **Livello di potenza sonora:** secondo ISO 23741
- **Livello di pressione sonora:** considerata 8,6 dB(A) inferiore rispetto alla potenza sonora in una stanza di 90 m³ con un tempo di riverbero di 0,5 sec.
- **Valori tensione ammissibile:** ~230V±10% / 1ph / 50Hz



RAFFREDDAMENTO
Temp. acqua ingresso: 7°C
Temp. aria uscita: 12°C
Temp. aria ingresso: 27°C d.b. - 19°C w.b.



RISCALDAMENTO
Temp. aria: 20°C
Temp. ingresso acqua: 50°C



RISCALDAMENTO
Temp. aria: 20°C
Temp. ingresso acqua: 70/60°C

