

• Cables specifications • Specifiche dei cavi • Especificaciones cables • Προδιαγραφές καλωδίων • Specifikacije kablova • Specifikimet kablo • Specifikacije kablova • مواصفات الكابلات.

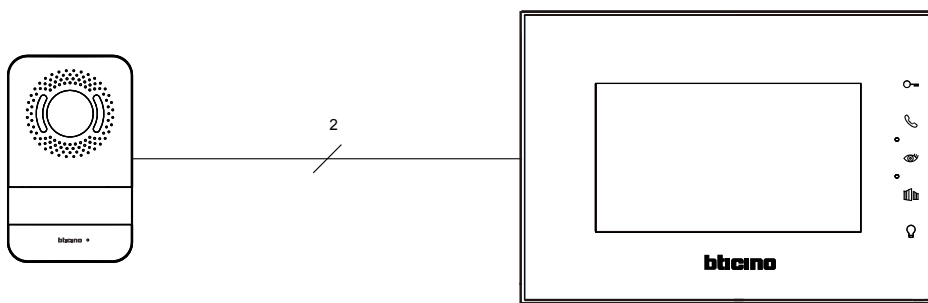

Distance between the last panel and last EP Distanza tra l'ultimo posto interno e l'ultimo PE Distancia entre la última unidad interior y la última PE Απόσταση μεταξύ του τελευταίου πίνακα και του τελευταίου EP Udaljenost između zadnjeg panela i zadnjeg EP Distanca ndërmjet panelit të fundit e EP të fundit Udaljenost između poslednje table i poslednjeg EP-a المسافة بين الوحدة الأخيرة ولوحة المدخل.	Telephonic twisted pair / Doppino telefonico twistato Cable de par trenzado telefónico Τηλεφωνικό συνεστραμμένο ζεύγος Telefonska parica / Palë telefonike e përdredhur Telefonski uvijeni par / الزوج الملتوي للهاتف.	336904(SCS Biticino)
	2x0.28mm <sup>2</sup> (0.13 ohm/m)	2x0.5 mm <sup>2</sup> (0.04ohm/M)
	0-80m	0-100m

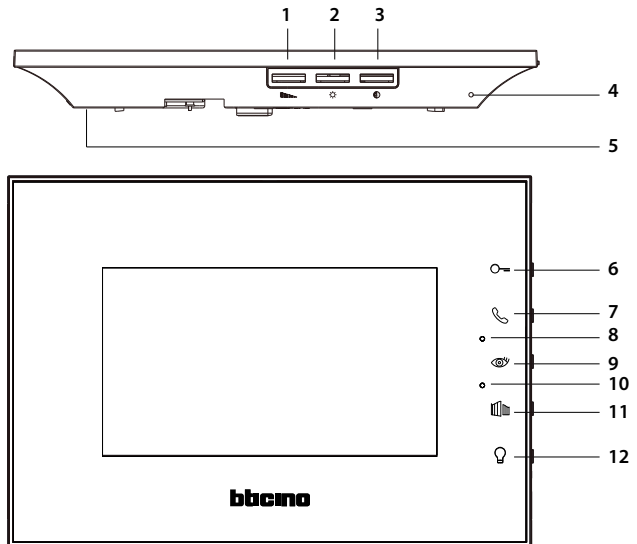
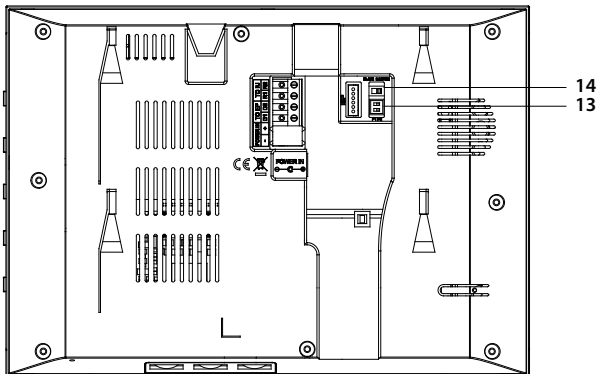

- 1..Ring volume adjustment
- 2.Brightness adjustment
- 3.Colour adjustment
- 4.Microphone
- 5.Speaker
- 6.Door lock button (L+/L- connector)
- 7.Answering key / Intercom key (available only with additional internal unit)
- 8.Communication LED.
- 9.Switch ON entrance panel / cycling key
- 10.Power led (Blue) / mute volume (Red)
- 11.Gate lock button (G+/G- connector)
- 12.Light button (+/- connector)
- 13.Configuration Dip switch 1  
ON = Device installed in family 1=F1  
OFF = Device installed in family 2=F2  
Dip switch 2, not to be configured
- 14.Master/Slave dip switch  
Master = Main internal unit of apartment  
Slave = Additional internal unit

- 1..Regolazione volume suoneria
- 2.Regolazione luminosità
- 3.Regolazione colore
- 4.Microfono
- 5.Altoparlante
- 6.Pulsante apertura porta (connettore L+/L-)
- 7.Tasto risposta / Tasto Intercom (disponibile solo con posto interno aggiuntivo)
- 8.LED Comunicazione.
- 9.Tasto accensione posto esterno / ciclamento
- 10.LED alimentazione (Blu) / volume silenzioso (Rosso)
- 11.Pulsante apertura cancello (connettore G+/G-)
- 12.Pulsante luce (connettore +/-)
- 13.Configurazione Dip switch 1  
ON = Dispositivo installato nella famiglia 1=F1  
OFF = Dispositivo installato nella famiglia 2=F2  
Dip switch 2, non deve essere configurato
- 14.Dip switch Master/Slave  
Master = Posto interno principale dell'appartamento  
Slave = Posto interno aggiuntivo

1. Ajuste volumen timbre
2. Ajuste brillo
3. Ajuste color
4. Micrófono
5. Altavoz
6. Botón cerradura puerta (L+/L- conector)
7. Tecla respuesta / Tecla Intercom (disponible solamente con una unidad interior adicional)
8. LED comunicación
9. Placa exterior botón ON / tecla ciclado
10. LED alimentación (Azul) / volumen en silencio (Rojo)
11. Botón cerradura cancela (G+/G- conector)
12. Botón luz (+/- conector)
13. Dip switch 1 configuración  
ON = Dispositivo instalado en familia 1=F1  
OFF = Dispositivo instalado en familia 2=F2  
Dip switch 2, no se ha de configurar
14. Dip switch Master/Slave  
Master = Unidad interior principal del piso  
Slave = Unidad interior adicional

- 1..Ρύθμιση της έντασης κουδουνιού
- 2.Ρύθμιση φωτεινότητας
- 3.Ρύθμιση χρώματος
- 4.Μικρόφωνο
- 5.Ηχείο
- 6.Πλήκτρο κλειδώματος θύρας (συνδέτης L+/L-)
- 7.Κλειδί απάντησης / Κλειδί ενδοεπικοινωνίας (διαθέσιμο μόνο με επιπλέον εσωτερική μονάδα)
- 8.LED επικοινωνίας.
9. Ενεργοποίηση πάνελ εισόδου / κλειδί περιοδικής επανάληψης
10. Led ενεργοποίησης (Μπλε) / σίγαση ήχων (Κόκκινο)
11. Πλήκτρο κλειδώματος θύρας (Συνδέτης G+/G-)
12. Φωτεινό πλήκτρο (συνδέτης +/-)
13. Διαμόρφωση διακόπτη Dip 1  
ON = Εγκατάσταση συσκευής στην ομάδα 1 = F1  
OFF = Εγκατάσταση συσκευής στην ομάδα 2 = F2  
Ο διακόπτης DIP 2, δεν πρέπει να ρυθμιστεί
14. Master/Slave διακόπτη dip  
Master = Κύρια εσωτερική μονάδα του διαμερίσματος  
Slave = Πρόσθετη εσωτερική μονάδα

- 1..Podešavanje glasnoće zvona
- 2.Podešavanje svetlosti zaslona
- 3.Podešavanje boje
- 4.Mikrofon
- 5.Zvučnik
- 6.Tipka za zaključavanje vrata (L+/L- konektor)
- 7.Prekidač za odgovor / Intercom prekiđač (dostupno samo s dodatnom internom jedinicom)
- 8.LED komunikacija
- 9.Prekidač ON (uključeno) ulazni panel / ciklički prekiđač
- 10.LED napajanje (plava) / isključivanje zvuka (crvena)
- 11.Tipka za zaključavanje kapije (G+/G- konektor)
- 12.Tipka svetla (+/- konektor)
- 13.Konfiguracija Dip prekiđač 1  
ON (uključeno) = Uređaj instaliran u obitelji 1=F1  
OFF (isključeno) = Uređaj instaliran u obitelji 2=F2  
Dip prekiđač 2, ne treba se konfigurirati
- 14.Master/Slave dip prekiđač  
Master = Glavna interna jedinica stana  
Slave = Dodatna interna jedinica

- 1.Rregullim i volumit të ziles
- 2.Rregullim i ndriçimit
- 3.Rregullim i ngjyrës
- 4.Mikrofon
- 5.Folës
- 6.Buton për mbylljen e derës (+ L / L-lidhës)
- 7.Buton i përgjigjes/butoni i Interkomit (në dispozicion vetëm me njësi të brendshme shtesë)
- 8.LED i komunikimit.
- 9.Panel hyrje i ndezjes/buton i ciklimit
- 10.Led i energjisë (Blu) / volumn pa zë (e kuqe)
- 11.Buton i mbylljes së portës (Lidhës G+/G-)
- 12.Buton i dritës (Lidhës +/-)
- 13.Konfigurimi Dip kalimi 1  
ON = Pajisja e instaluar në familje 1 = F1  
OFF = Pajisja e instaluar në familje 2 = F2  
Kalimi Dip 2, të mos konfigurohet
- 14.Kalimi dip Master / Slave  
Master = njësi kryesore e brendshme e apartamentit  
Slave = njësi e brendshme Shtesë

1. Podešavanje jačine zvona
2. Podešavanje svetline
3. Podešavanje boje
4. Mikrofon
5. Zvučnik
6. Taster za zaključavanje vrata (L+/L- konektor)
7. Taster za odgovaranje / interkom taster (dostupan samo sa dodatnom unutarnjom jedinicom)
8. Komunikacioni LED
9. Taster za UKLJUČIVANJE ulazne table/točki
10. Dioda za uključivanje (plava) / prigušivanje zvuka (crvena)
11. Taster za zaključavanje kapije (G+/G- konektor)
12. Taster za svetlo (+/- konektor)
13. Konfiguracioni DIP svič 1  
UKLJUČENO = uređaj je instaliran u porodici 1=F1  
ISKLJUČENO = uređaj je instaliran u porodici 2=F2  
DIP svič 2, ne konfigurirajte se
14. Master/Slave DIP svič  
Master = glavna unutarnja jedinica stana  
Slave = dodatna unutarnja jedinica

1. ضبط مستوى صوت الرنين.
2. ضبط السطوع.
3. ضبط الألوان.
4. الميكروفون.
5. مكبر الصوت.
6. زر قفل الباب (موصل L / -L)
7. مفتاح الرد / مفتاح الاتصال الداخلي "الإنتركم" (متوافر فقط مع وحدة داخلية إضافية).
8. الصمام الثنائي الباعث للضوء "اليد" الخاص بالاتصالات.
9. مفتاح تشغيل "ON" لوحة المدخل / مفتاح التذبذب.
10. الصمام الثنائي الباعث للضوء "اليد" الخاص بالطاقة (أزرق) / كتم الصوت (أحمر).
11. زر قفل النوبة (موصل G/-G).
12. زر الإضاءة (موصل +/-).
13. مفتاح ثنائي الجوانب خاص بالإعداد.  
ON = تم تثبيت الجهاز في العائلة 1 = F1  
OFF = تم تثبيت الجهاز في العائلة 2 = F2  
لا يتم إعداد المفتاح ثنائي الجوانب 2.
14. مفتاح ثنائي الجوانب رئيسي "Master" / تابع "Slave".  
الرئيسي "Master" = الوحدة الداخلية الرئيسية للشفقة.  
التابع "Slave" = الوحدة الداخلية الإضافية.

2-family diagram Schema bifamiliare Esquema 2 familias 2-διάγραμμα μονάδας Dijagram 2 obitelji

Skemë bifamiljare Dijagram sa 2 porodice -2- الرسم البياني للعائلة

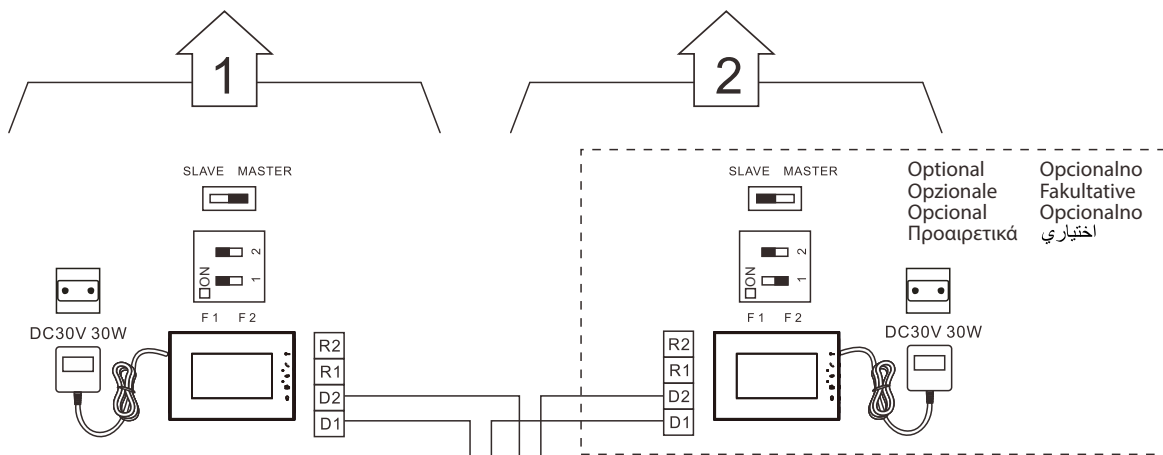

Distance between CCTV camera and SEP : coaxial  $\leq 100m$   
 Distanza tra telecamera CCTV e SEP (posto esterno secondario): coassiale  $\leq 100m$   
 Distancia entre telecámara CCTV y SEP: coaxial  $\leq 100m$   
 Απόσταση μεταξύ κάμερας CCTV και SEP: ομοαξονικό  $\leq 100m$   
 Udaljenost između CCTV kamere i SEP: koaksijalno  $\leq 100m$   
 Distanca midis kamerës CCTV dhe SEP: me bosht të përbashkët  $\leq 100m$   
 Udaljenost između CCTV kamere i SEP-a: koaksijalni  $\leq 100 m$   
 المسافة بين كاميرا المراقبة التلفزيونية "CCTV" والـ "SEP": متحد المحور  $\geq 100$  متر.

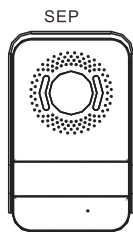

CCTV	CCTV
	GND
TO IU	D1
	D2
Light	+
	-
GATE Lock	G+
	G-
DOOR Lock	L-
	L+

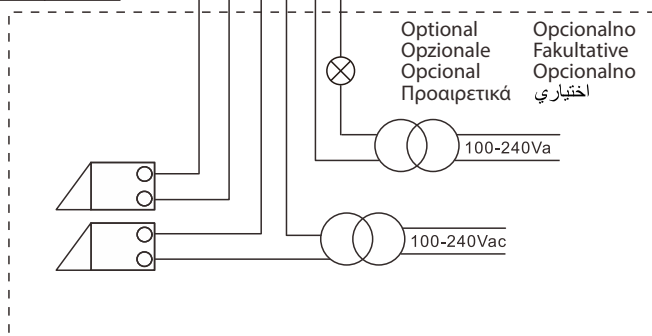
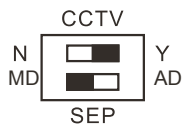

1-family with additional internal unit diagram      Schema monofamiliare con posto interno aggiuntivo  
 familia con unidad interior adicional      1-ομάδα με επιπρόσθετο διάγραμμα εσωτερικής μονάδας  
 dijagramom dodatne interne jedinice      Skemë 1-familje me shtesë diagramin njësi të brendshme  
 jednom porodicom sa dodatnom unutarnjom jedinicom      عائلة برسمة بياني لوحدة داخلية إضافية. -1

Esquema 1  
 1 obitelj s  
 Dijagram sa

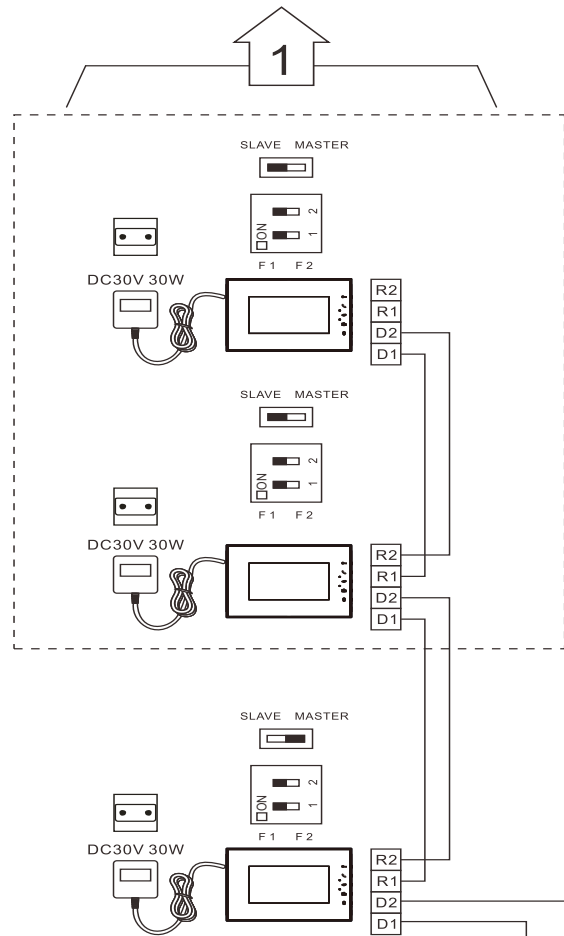

Distance between CCTV camera and SEP : coaxial  $\leq 100m$   
 Distanza tra telecamera CCTV e SEP (posto esterno secondario): coassiale  $\leq 100m$   
 Distancia entre telecámara CCTV y SEP: coaxial  $\leq 100m$   
 Απόσταση μεταξύ κάμερας CCTV και SEP: ομοαξονικό  $\leq 100m$   
 Udaljenost između CCTV kamere i SEP: koaksijalno  $\leq 100m$   
 Distanca midis kamerës CCTV dhe SEP: me bosht të përbashkët  $\leq 100m$   
 Udaljenost između CCTV kamere i SEP-a: koaksijalni  $\leq 100 m$   
 المسافة بين كاميرا المراقبة التلفزيونية "CCTV" والـ "SEP": متحد المحور  $\geq 100$  متر.

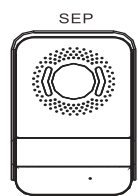

CCTV	CCTV
	GND
TO IU	D1
	D2
Light	+
	-
GATE	G+
Lock	G-
DOOR	L-
Lock	L+

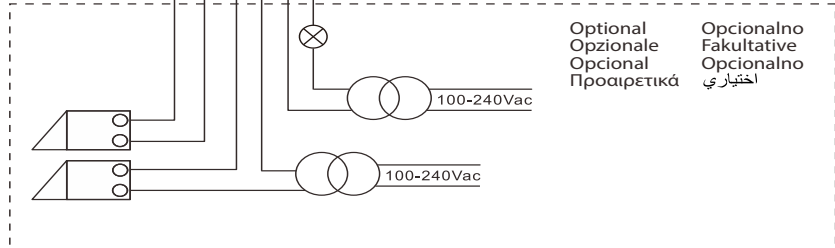

Optional      Opcionalno  
 Opzionale      Fakultative  
 Opcional      Opcionalno  
 Προαιρετικά      اختياري

Hidden cable diagram    Schema copertura cavi    Esquema cable oculto    Κρυφό διάγραμμα καλωδίωσης    Dija-gram skrivenog kabla    Skemë mbuluese e kabllit    Dijagram skrivenog kabla    الرسم البياني للكابلات الخفي

1

Max length of hidden cable : ≤20m  
 Cable impedance of loop : ≤0.08Ω/m  
 Lunghezza massima del cavo coperto: ≤20m  
 Impedenza di loop del cavo : ≤0.08Ω/m  
 Largo máx. del cable oculto: ≤20m  
 Impedancia cable de bucle: ≤0.08Ω/m  
 Μέγιστο μήκος των κρυφών καλωδίων: ≤20m  
 Αντίσταση καλωδίου του βρόχου: ≤0.08Ω / m

red:+      crveni:+  
 rosso:+    e kuqe: +  
 rojo:+      crveno: +  
 κόκκινο:+    +: أحمر

black white:+      crno bijeli:+  
 nero bianco :+    bardhezi: +  
 negro blanco:+    crno-belo:+  
 μαύρο άσπρο: +    +: الأسود الأبيض

black:-      crni:-  
 nero:-      e zezë: -  
 negro:-     crno:-  
 μαύρο: -    -: الأسود

black:-      crni:-  
 nero:-      e zezë: -  
 negro:-     crno:-  
 μαύρο: -    -: الأسود

Maks. dužina sakrivenog kabla: ≤20m  
 Impedancija kabl petlje: ≤0.08Ω/m  
 Gjatësia maksimale e kabllit të fshehur: ≤20m  
 Rezistencë e lakut të kabllit: ≤0.08Ω/m  
 Maksimalna dužina skrivenog kabla: ≤20 m  
 Impedanca kabla petlje: ≤0,08 Ω/m

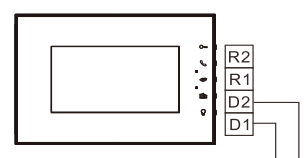
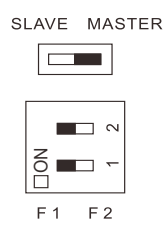
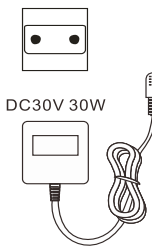

Distance between CCTV camera and SEP: coaxial ≤100m  
 Distanza tra telecamera CCTV e SEP (posto esterno secondario): coassiale ≤100m  
 Distancia entre telecámara CCTV y SEP: coaxial ≤100m  
 Απόσταση μεταξύ κάμερας CCTV και SEP: ομοαξονικό ≤100m  
 Udaljenost između CCTV kamere i SEP: koaksijalno ≤100m  
 Distanca midis kamerës CCTV dhe SEP: me bosht të përbashkët ≤100m  
 Udaljenost između CCTV kamere i SEP-a: koaksijalni ≤100 m  
 المسافة بين كاميرا المراقبة التلفزيونية "CCTV" و"ال" "SEP": متحد المحور ≥100متر.

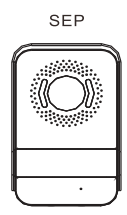
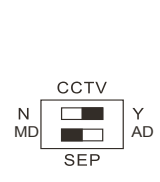

CCTV	CCTV
	GND
TO IU	D1
	D2
Light	+
	-
GATE	G+
Lock	G-
DOOR	L-
Lock	L+

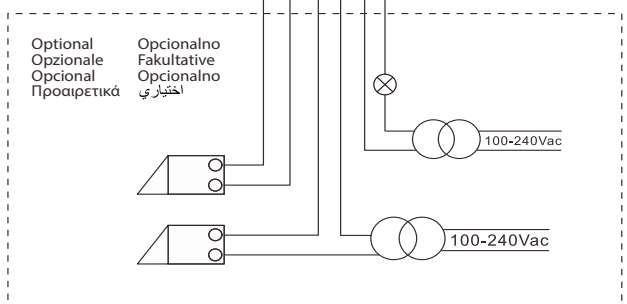

Maximum expandability diagram Schema massima espandibilità Esquema de máxima expansión  
 Διάγραμμα μέγιστης επεκτασιμότητας Dijagram maksimalne rastezljivosti Skemë e zgjerimit maksimal  
 Dijagram maksimalne mogućnosti produženja الرسم البياني للحد الأقصى لإمكانية التمدد

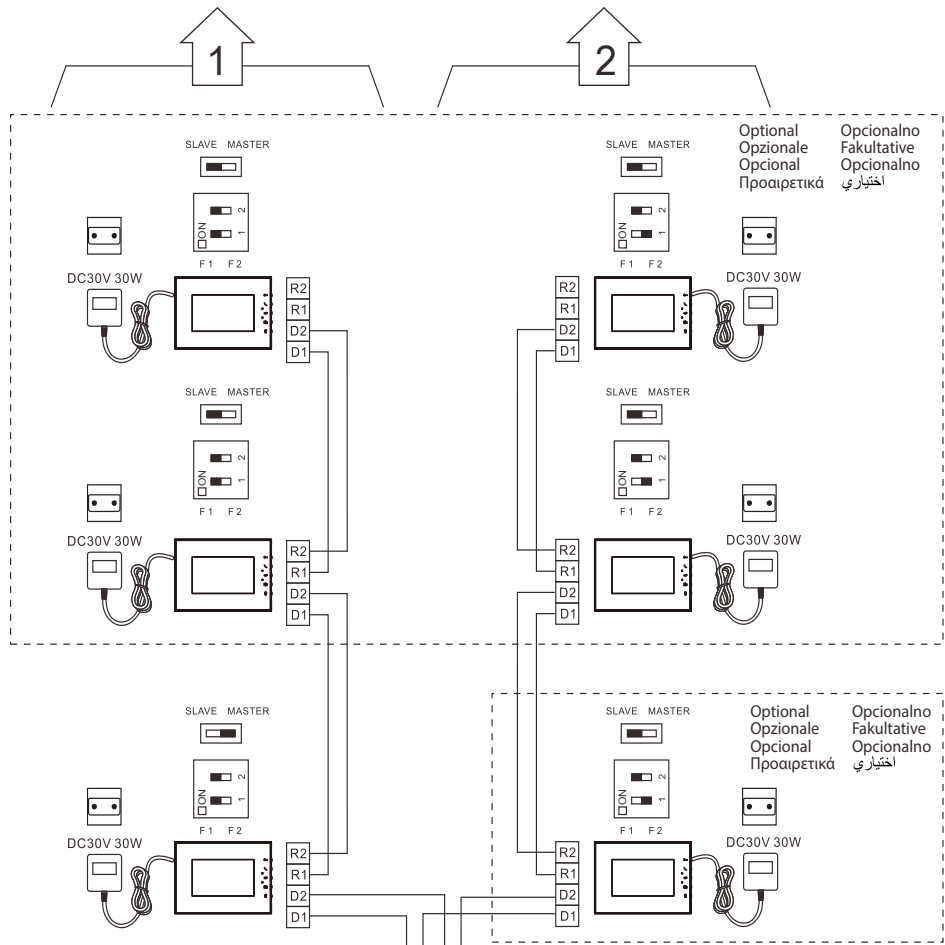

Distance between CCTV camera and SEP : coaxial  $\leq 100m$   
 Distanza tra telecamera CCTV e SEP (posto esterno secondario): coassiale  $\leq 100m$   
 Distancia entre telecámara CCTV y SEP: coaxial  $\leq 100m$   
 Απόσταση μεταξύ κάμερας CCTV και SEP: ομοαξονικό  $\leq 100m$   
 Udaljenost između CCTV kamere i SEP: koaksijalno  $\leq 100m$   
 Distanca midis kamerës CCTV dhe SEP: me bosht të përbashkët  $\leq 100m$   
 Udaljenost između CCTV kamere i SEP-a: koaksijalni  $\leq 100m$   
 المسافة بين كاميرا المراقبة التلفزيونية "CCTV" والـ "SEP": متحد المحور  $\geq 100$  متر.

Distance between CCTV camera and SEP : coaxial  $\leq 100m$   
 Distanza tra telecamera CCTV e SEP (posto esterno secondario): coassiale  $\leq 100m$   
 Distancia entre telecámara CCTV y SEP: coaxial  $\leq 100m$   
 Απόσταση μεταξύ κάμερας CCTV και SEP: ομοαξονικό  $\leq 100m$   
 Udaljenost između CCTV kamere i SEP: koaksijalno  $\leq 100m$   
 Distanca midis kamerës CCTV dhe SEP: me bosht të përbashkët  $\leq 100m$   
 Udaljenost između CCTV kamere i SEP-a: koaksijalni  $\leq 100m$   
 المسافة بين كاميرا المراقبة التلفزيونية "CCTV" والـ "SEP": متحد المحور  $\geq 100$  متر.

Optional Opzionale  
 Opzionale Opzionale  
 Opzionale Opzionale  
 Προαιρετικά Προαιρετικά

Optional Opzionale  
 Opzionale Opzionale  
 Opzionale Opzionale  
 Προαιρετικά Προαιρετικά

Optional Opzionale  
 Opzionale Opzionale  
 Opzionale Opzionale  
 Προαιρετικά Προαιρετικά

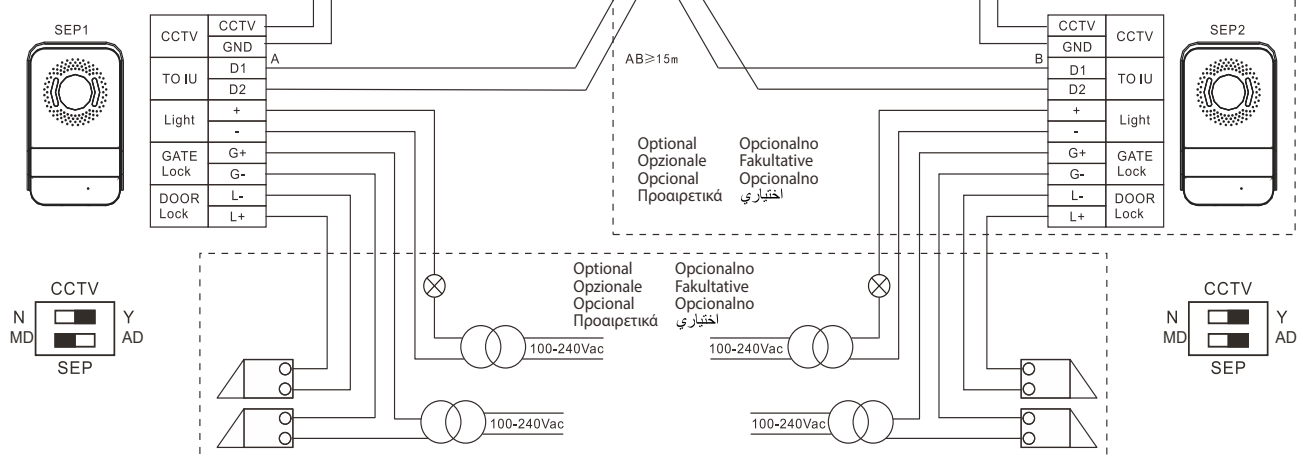

**EN****Safety instructions**

This product must be installed preferably by a qualified electrician. Incorrect installation and use may result in electric shock, or fire. Before carrying out the installation, read the instructions and take account of the product's specific mounting location.

Do not open the device.

All BTicino products must be opened and repaired only by appropriately trained personnel, approved by BTicino.

Any unauthorised opening or repair will immediately render any liabilities, rights of replacement, and guarantees void.

Only use original accessories.

Caution: the video internal unit must respect the following installation rules:

- it must only be installed indoors
- it must not be exposed to water drops or splashes.
- do not block the ventilation openings.

An improper use of the item can compromise its safety features.

**IT****Istruzioni di sicurezza**

Questo prodotto deve essere installato preferibilmente da un elettricista qualificato. Un'errata installazione e un uso improprio possono comportare il rischio di scosse elettriche o incendio.

Prima di effettuare l'installazione, leggere le istruzioni e tener presente la specifica posizione di montaggio del prodotto.

Non aprire il dispositivo. Tutti i prodotti Legrand devono essere aperti e riparati esclusivamente da personale qualificato e approvato dalla Legrand. Qualsiasi apertura o riparazione non autorizzata annulla completamente tutte le responsabilità e i diritti alla sostituzione e alla garanzia. Utilizzare solo accessori originali.

**Attenzione:** il videocitofono deve rispettare le seguenti regole installative:

- deve essere installato solo in ambienti interni
- l'apparecchio non deve essere esposto a stifferimento o a spruzzi d'acqua.
- non ostruire le aperture di ventilazione.

Ogni uso improprio dell'articolo può comprometterne le caratteristiche di sicurezza.

**ES****Medidas de seguridad**

Este producto debe ser instalado preferentemente por un instalador electricista calificado. La instalación y utilización incorrectas pueden generar riesgos de electrocución o incendio.

Antes de efectuar la instalación, leer las instrucciones y tener en cuenta el lugar de montaje específico del producto.

No abrir el aparato. Todos los productos BTicino se deben abrir y reparar exclusivamente por personal capacitado y habilitado por la misma firma.

Cualquier apertura o reparación no autorizada invalida la totalidad de las responsabilidades, derechos de cambio y garantías. Utilizar exclusivamente accesorios originales.

**Atención:** el videointerfon debe respetar las siguientes normas de instalación:

- se debe instalar sólo al interior
- no debe estar expuesto a goteo o salpicones de agua
- no tape las aberturas de ventilación

Cualquier uso impropio del artículo puede comprometer las características de seguridad.

**HR****Sigurnosne upute**

Poželjno je da ovaj proizvod instalira kvalificirani električar.

Nepravilno instaliranje i korištenje može izazvati rizik strujnog udara ili požara.

Prije izvođenja instalacije, pročitajte upute i uzmite u obzir specifičnu lokaciju za montiranje proizvoda.

Ne otvarajte uređaj. Sve Legrand proizvode mora otvarati i popravljati isključivo osoblje koje je obučio i odobrio Legrand. Svako neovlašteno otvaranje ili popravljavanje u potpunosti briše svaku odgovornost i pravo na zamjenu i garancije. Koristite samo originalni pribor.

**Opres:** interna video jedinica mora poštivati sljedeća pravila instaliranja:

- smije se instalirati samo unutra.
- ne smije se izlagati kapljicama ili prskanju vodom.
- nemojte blokirati otvore za ventilaciju.

Nepravilno korištenje jedinice može ugroziti njena sigurnosna svojstva.

**EL****Οδηγίες ασφαλείας**

Αυτό το προϊόν θα πρέπει να εγκαθίσταται κατά προτίμηση από ένα προσοντούχο ηλεκτρολόγο.

Η λανθασμένη εγκατάσταση και χρήση μπορεί να οδηγήσει σε ηλεκτροπληξία ή πυρκαγιά.

Πριν από την ολοκλήρωση της εγκατάστασης, διαβάστε τις οδηγίες και λάβετε υπόψη σας την συγκεκριμένη τοποθεσία συναρμολόγησης του προϊόντος.

Μην ανοίγετε την συσκευή. Όλα τα προϊόντα της Legrand θα πρέπει να ανοίγονται και να επιδιορθώνονται αποκλειστικά από εκπαιδευμένο και εγκεκριμένο προσωπικό της Legrand.

Οποιοδήποτε μη εξουσιοδοτημένο άνοιγμα ή επιδιόρθωση ακυρώνει οποιαδήποτε ευθύνη και τα δικαιώματα αντικατάστασης και εγγυήσεων. Χρησιμοποιήστε μόνο γνήσια ανταλλακτικά.

**Προσοχή:** η εσωτερική μονάδα video θα πρέπει να ακολουθεί τους παρακάτω κανόνες εγκατάστασης:

- θα πρέπει να εγκαθίσταται μόνο σε εσωτερικούς χώρους.
- δεν θα πρέπει να εκτίθεται σε σταγονίδια νερού ή υδρορροές.
- να μην φράσσονται τα ανοίγματα εξαερισμού.

Η ακατάλληλη χρήση ενός τεμαχίου μπορεί να δημιουργήσει προβλήματα στα χαρακτηριστικά ασφαλείας.

**BS****Sigurnosne instrukcije**

Ugradnju proizvoda bi trebao vršiti kvalificirani električar.

Neispravna instalacija i korištenje mogu imati za nužnu posljedicu strujni udar ili požar.

Prije ugradnje, pročitati upute i voditi računa o mjestu gdje će proizvod biti montiran.

Ne otvarati aparat. Svi Legrand proizvodi mogu biti isključivo otvoreni i popravljani od strane obučenog osoblja i uz odobrenje firme Legrand. Svako neautorizirano otvaranje i popravka potpuno briše svaku obvezu i pravo na zamjenu ili garanciju. Koristiti samo originalne dijelove.

**Opres:** ugradnja unutrašnje video jedinice zahtjeva poštovanje sljedećih pravila:

- ona može biti postavljena samo u zatvorenim prostorijama
- ne smije biti izložena kapljicama vode i prskanju
- otvori za ventilaciju ne smiju biti zapušteni

Nepravilnim korištenjem ove jedinice mogu se kompromitovati njena sigurnosna svojstva.

**AL****Udhëzimet e sigurisë**

Ky produkt duhet të instalohet mundësisht nga një elektrikist i kualifikuar. Instalimi dhe përdorimi i pasaktë mund të sjellë rrezikun e një shoku elektrik apo zjarr.

Para kryerjes së instalimit, lexoni udhëzimet dhe merrni parasysh pozicionin specifik të montimit të produktit.

Mos e hapë pajisjen. Të gjitha produktet Legrand duhet të hapen dhe të riparohen vetëm nga personeli i trajnuar dhe aprovuar nga Legrand. Çdo hapje e paautorizuar ose riparim anulon plotësisht të gjitha detyrimet dhe të drejtat për zëvendësimin dhe garancitë. Përdorni vetëm pajisje të mirëfillta.

**Kujdes:** njëësia Video e brendshme duhet të respektojë rregullat e mëposhtme instalimit:

- ajo duhet të instalohet vetëm në ambiente të mbyllura.
- ajo nuk duhet të jetë ekspozuar ndaj pikave të ujit apo spërkatje.
- mos bllokoni hapjet për ajrim.

Një përdorimi i pavend i produktit mund kompromentojë karakteristikat e tij të sigurisë.

**تعليمات السلامة****AR**

يجب أن يتم تركيب هذا المنتج بواسطة فني كهرباء مؤهل.

يُمكن أن يؤدي التركيب الغير صحيح والاستخدام غير السليم إلى خطر الصدمة الكهربائية أو نشوب حريق.

قبل القيام بالتركيب، قم بقراءة التعليمات والأخذ في الاعتبار موضع التركيب الخاص للمنتج. لا تقم بفتح الجهاز.

يجب أن يتم فتح جميع منتجات شركة "BTicino" وتصليحها فقط بواسطة موظفين مؤهلين ومصروح لهم من الشركة.

أي فتح أو تصليح غير مُصرح به يلغي بالكامل جميع المسؤوليات وحقوق الاستبدال والضمان. استخدام فقط الملحقات الأصلية.

تنبيه: يجب أن تكون وحدة البواب الألي المزود بفيديو مطابقة لقواعد التثبيت التالية:

- يجب أن يتم تركيبها فقط في الداخل.
- يجب ألا يتم تعريض الجهاز إلى قطرات أو رذاذ المياه.

لا تقم بسد فتحات التهوية.

أي استخدام غير صحيح للمنتج يُمكن أن يؤثر سلبًا على مواصفات السلامة.